

THOMSON



tv.mythomson.com



[tv.mythomson.com/
pages/support](https://tv.mythomson.com/pages/support)

SMART TV

TÄRKEÄÄ

Lue tämä käyttöohje huolellisesti ennen television asentamista ja käyttöä.

Pidä tämä käyttöohje käsillä myöhempää käyttöä varten.

Sisältö

| | | |
|-------|---|----|
| 1 | Turvallisuustiedot..... | 6 |
| 1.1 | Tuotteen merkinnät..... | 7 |
| 1.2 | Varoitus | 7 |
| 1.3 | Varoitukset seinäasennuksesta | 8 |
| 1.4 | Yksinkertaistettu EU-vaatimustenmukaisuusvakuutus | 9 |
| 1.5 | Sovellukset ja suorituskyky..... | 9 |
| 1.6 | Tietosuoja..... | 9 |
| 2 | Käyttöönotto ja jalkojen/jalustan asennus..... | 9 |
| 2.1 | Pakkauksen purkaminen..... | 9 |
| 2.2 | Asennus..... | 11 |
| 3 | TV-painikkeet ja liitännät | 12 |
| 3.1 | TV-painike..... | 13 |
| 3.2 | Liitännät | 14 |
| 4 | Kaukosäädin..... | 15 |
| 5 | TV-asennus..... | 16 |
| 5.1 | TV:n asettaminen..... | 16 |
| 5.2 | Antennin ja virran kytkeminen | 16 |
| 6 | Alkuasetus..... | 17 |
| 6.1 | Bluetooth-kaukosäätimen pariliitoksen muodostaminen..... | 17 |
| 6.2 | Kielen valinta..... | 18 |
| 6.3 | TV-asetusten valinta | 18 |
| 6.4 | Google TV:n käyttöönotto..... | 19 |
| 6.4.1 | Asentaminen Google Home -sovelluksella..... | 19 |
| 6.4.2 | Asenna TV:ssä..... | 20 |
| 6.4.3 | Kirjaudu sisään Google-tililläsi..... | 20 |
| 6.4.4 | Googlen käyttöehdot | 20 |
| 6.4.5 | Vahvista tai hylkää Googlen palvelut ja ominaisuudet..... | 22 |

| | | |
|--------|--------------------------------|----|
| 6.4.6 | Valitse tilaukset | 22 |
| 6.4.7 | Alueen tai maan valinta | 23 |
| 6.4.8 | Vastuuvapauslauseke..... | 23 |
| 6.5 | Perus-TV:n määrittäminen | 24 |
| 6.5.1 | Valitse Wi-Fi-verkko | 24 |
| 6.5.2 | Alueen tai maan valinta | 24 |
| 6.5.3 | Vastuuvapauslauseke..... | 25 |
| 6.6 | Lapsilukko | 25 |
| 7 | Kanavan asennus..... | 26 |
| 7.1 | Viritintila..... | 26 |
| 7.1.1 | Antenni..... | 26 |
| 7.1.2 | Kaapeli..... | 27 |
| 7.1.3 | Satelliitti | 29 |
| 8 | Tarkista asetukset | 35 |
| 9 | Aloitussnäyttö..... | 36 |
| 9.1 | Google-tili | 37 |
| 9.2 | Sovellukset..... | 38 |
| 9.3 | Kirjasto..... | 38 |
| 9.4 | Google TV -haku | 39 |
| 9.5 | Ilmoitus | 40 |
| 10 | Asetukset..... | 40 |
| 10.1 | Aseta laitteen nimi..... | 41 |
| 10.2 | Kanavat ja tulot..... | 41 |
| 10.2.1 | Kanavat..... | 42 |
| 10.2.2 | Ulkoiset tulot | 54 |
| 10.3 | Näyttö ja ääni | 56 |
| 10.3.1 | Kuva..... | 57 |
| 10.3.2 | Näyttö..... | 58 |
| 10.3.3 | Ääni..... | 58 |
| 10.3.4 | Äänilähtö | 58 |
| 10.4 | Verkko ja Internet..... | 59 |
| 10.4.1 | Wi-Fi On/Off | 59 |

| | | |
|---------|--|----|
| 10.4.2 | Valitse käytettävissä oleva Wi-Fi-verkko | 59 |
| 10.4.3 | Muut vaihtoehdot..... | 60 |
| 10.4.4 | Ethernet-vaihtoehdot | 60 |
| 10.5 | Tilit ja kirjautuminen | 60 |
| 10.6 | Tietosuoja..... | 61 |
| 10.7 | Sovellukset..... | 62 |
| 10.8 | Järjestelmä | 62 |
| 10.8.1 | Esteettömyys..... | 63 |
| 10.8.2 | Tietoja..... | 63 |
| 10.8.3 | Päivämäärä ja kellonaika | 64 |
| 10.8.4 | Kieli | 64 |
| 10.8.5 | Näppäimistö..... | 64 |
| 10.8.6 | Tallennus..... | 64 |
| 10.8.7 | Ympäristötila | 64 |
| 10.8.8 | Virta ja energia..... | 65 |
| 10.8.9 | Cast..... | 65 |
| 10.8.10 | Google..... | 65 |
| 10.8.11 | Järjestelmän äänet..... | 65 |
| 10.8.12 | Televisio..... | 65 |
| 10.8.13 | Järjestelmän käyttöaika | 66 |
| 10.8.14 | Restart..... | 66 |
| 10.9 | Kaukosäädin ja lisävarusteet..... | 66 |
| 10.10 | Ohje ja palaute..... | 67 |
| 11 | Live-tv | 67 |
| 11.1 | Kanavat-valikko..... | 68 |
| 11.1.1 | Ohjelmaopas..... | 68 |
| 11.1.2 | Uusia kanavia saatavilla | 69 |
| 11.2 | TV-vaihtoehdot..... | 70 |
| 11.2.1 | Tekstityskieli..... | 70 |
| 11.2.2 | Lisää suosikki | 71 |
| 11.2.3 | Poista suosikki | 74 |
| 11.2.4 | Avaa suosikit | 75 |

| | | |
|--------|------------------------------------|----|
| 11.2.5 | Äänen kieli | 76 |
| 11.2.6 | Kanavavaihtoehdot..... | 76 |
| 12 | Multimediasoittimen sovellus | 80 |
| 13 | Vianmääritys..... | 81 |
| 14 | Tekniset tiedot..... | 82 |
| 14.1 | Rajoitukset | 85 |
| 14.2 | Lisenssit..... | 85 |

1 Turvallisuustiedot



Äärimmäisissä sääolosuhteissa (myrskyt, salamointi) ja pitkien käyttämättömyysaikojen aikana (lomalle lähteminen) irrota televisio verkkovirrasta.

Verkkopistoketta käytetään televisiovastaanottimen irrottamiseen sähköverkosta, joten sen on pysyttävä helposti käytettävissä. Jos televisiovastaanotinta ei ole irrotettu sähköisesti verkosta, laite ottaa edelleen virtaa kaikissa tilanteissa, vaikka televisio olisi valmiustilassa tai sammutettuna.

Huomautus: Noudata näyttöön tulevia käyttöohjeita niihin liittyvien toimintojen käyttämiseksi.

Tärkeää: Lue nämä ohjeet kokonaan ennen television asentamista tai käyttämistä.

VAROITUS

Tämä laite on tarkoitettu sellaisten henkilöiden (mukaan lukien lapset) käyttöön, jotka kykenevät/kokevat käyttää tällaista laitetta ilman valvontaa, ellei heidän turvallisuudestaan vastaava henkilö ole antanut heille valvontaa tai ohjeita laitteen käytöstä.

- Käytä tätä televisiota alle 2000 metrin korkeudessa merenpinnasta, kuivissa paikoissa ja alueilla, joilla on kohtalainen tai trooppinen ilmasto.
- TV-laite on tarkoitettu kotitalouskäyttöön ja vastaavaan yleiskäyttöön, mutta sitä voidaan käyttää myös julkisissa tiloissa.
- Jätä TV:n ympärille vähintään 10 cm vapaata tilaa ilmanvaihtoa varten.
- Ilmanvaihtoa ei saa estää peittämällä tai tukkimalla ilmanvaihtoaukkoja esineillä, kuten sanomalehdillä, pöytäliinoilla, verhoilla jne.
- Virtajohdon pistokkeen on oltava helposti saatavilla. Älä aseta televisiota, huonekaluja tms. virtajohdon päälle. Vaurioitunut virtajohto/pistoke voi aiheuttaa tulipalon tai sähköiskun. Käsittele virtajohtoa pistokkeesta, älä irrota televisiota vetämällä virtajohdosta. Älä koskaan koske virtajohtoon/pistokkeeseen märillä käsillä, sillä tämä voi aiheuttaa oikosulun tai sähköiskun. Älä koskaan tee virtajohtoon solmua tai sido sitä muihin johtoihin. Kun se on vaurioitunut, se on vaihdettava, tämän saa tehdä vain pätevä henkilökunta.
- Älä altista televisiota tippuville tai roiskuville nesteille äläkä aseta nesteillä täytettyjä esineitä, kuten maljakoita, kuppeja jne. television päälle tai sen päälle (esim. laitteen yläpuolella oleville hyllyille).
- Älä altista televisiota suoralle auringonvalolle äläkä aseta avotulta, kuten sytytettyjä kynttilöitä, television päälle tai sen lähelle.
- Älä aseta mitään lämmönlähteitä, kuten sähkölämmittimiä, pattereita jne. television lähelle.
- Älä aseta televisiota lattialle tai kalteville pinnoille.

- Pidä muovipussit vauvojen, lasten ja kotieläinten ulottumattomissa tukehtumisvaaran välttämiseksi.
- Kiinnitä jalusta huolellisesti televisioon. Jos jalustassa on ruuvit, kiristä ruuvit tiukasti, jotta televisio ei pääse kallistumaan. Älä kiristä ruuveja liikaa ja kiinnitä jalustakumit kunnolla.
- Älä hävitä paristoja tuleen tai vaarallisten tai syttyvien materiaalien kanssa.
- Puhdista näyttö pehmeällä, kuivalla liinalla television sammuttamisen ja irrottamisen jälkeen ja vältä lasisuihkeita ja muita kotitalouksien puhdistusaineita.

VAROITUS

- Paristoja ei saa altistaa liialliselle kuumuudelle, kuten auringonpaisteelle, tulelle tai vastaavalle.
- Liiallinen äänenpaine kuulokkeista tai kuulokkeista voi aiheuttaa kuulon heikkenemistä.

YLEISTÄ - ÄLÄ KOSKAAN anna kenenkään, etenkin lasten, työntää tai lyödä näyttöä, työntää mitään kotelon reikiin, aukkoihin tai muihin aukkoihin.

1.1 Tuotteen merkinnät

Seuraavia symboleja käytetään tuotteessa rajoitusten ja varotoimenpiteiden sekä turvallisuusohjeiden merkitsemiseen. Kukin selitys on otettava huomioon vain silloin, kun tuotteessa on siihen liittyvä merkintä. Huomioi tällaiset tiedot turvallisuussyistä.



Luokan II laitteet: Tämä laite on suunniteltu siten, että se ei vaadi turvakytkentää sähkömaadoitukseen.



Tämä merkintä osoittaa, että tätä tuotetta ei saa hävittää muiden kotitalousjätteiden mukana koko EU:n alueella. Kierrätä se vastuullisesti materiaalivarojen kestävän uudelleenkäytön edistämiseksi. Palauta käytetty laite käyttämällä palautus- ja keräysjärjestelmiä tai ottamalla yhteyttä jälleenmyyjään, jolta tuote on ostettu.

1.2 Varoitus

Älä nielaise akkua kemiallisen palovammavaaran vuoksi. Tämä tuote tai tuotteen mukana toimitetut lisävarusteet saattavat sisältää kolikko-/napipariston. Jos kolikko/painikekennoparisto niellään, se voi aiheuttaa vakavia sisäisiä palovammoja vain 2 tunnissa ja johtaa kuolemaan. Pidä uudet ja käytetyt paristot poissa lasten ulottuvilta. Jos paristolokero ei sulkeudu kunnolla, lopeta tuotteen käyttö ja pidä se poissa lasten ulottuvilta. Jos epäilet, että paristoja on nielty tai ne on sijoitettu johonkin kehon osaan, hakeudu välittömästi lääkärin hoitoon.

Televisio voi pudota ja aiheuttaa vakavia henkilövahinkoja tai kuoleman. Monet, erityisesti lapsiin kohdistuvat vammat voidaan välttää noudattamalla yksinkertaisia varotoimenpiteitä, kuten:

- Käytä AINA television valmistajan suosittelemia kaappeja tai jalustoja tai kiinnitysmenetelmiä.
- Käytä AINA huonekaluja, jotka pystyvät tukemaan televisiovastaanottimen turvallisesti.
- Varmista AINA, että televisio ei ole tukevien huonekalujen reunojen yläpuolella.
- Kouluta lapsia AINA vaaroista, joita huonekalujen päälle kiipeäminen aiheuttaa television tai sen hallintalaitteiden tavoittamiseksi.
- Reititä AINA televisioon liitetyt johdot ja kaapelit siten, ettei niihin voi kompastua, vetää tai tarttua.
- ÄLÄ KOSKAAN aseta televisiota epävakaaseen paikkaan.
- ÄLÄ KOSKAAN aseta televisiota korkeiden huonekalujen (esimerkiksi kaappien tai kirjahyllyjen) päälle kiinnittämättä sekä huonekaluja että televisiota sopivaan tukeen.
- ÄLÄ KOSKAAN aseta televisiota kankaalle tai muille materiaaleille, jotka voivat olla television ja tukevien huonekalujen välissä.
- ÄLÄ KOSKAAN aseta television tai huonekalujen, joiden päälle televisio on asetettu, päälle esineitä, jotka saattavat houkuttaa lapsia kiipeilemään, kuten leluja ja kaukosäätimiä.
- Laite soveltuu asennettavaksi vain ≤ 2 m:n korkeuteen.

Jos olemassa oleva televisio säilytetään ja siirretään muualle, on noudatettava samoja edellä mainittuja näkökohtia.

Laitteet, jotka on kytketty rakennuksen suojamaadoitukseen verkkoliitännän tai muiden suojamaadoitukseen kytkettyjen laitteiden kautta - ja koaksiaalikaapelia käyttävään television jakelujärjestelmään - voivat joissakin olosuhteissa aiheuttaa palovaaran. Liitäntä televisiojakelujärjestelmään on siksi tehtävä tietyn taajuusalueen alapuolella sähköisesti eristävän laitteen (galvaaninen erotin) avulla.

1.3 Varoitukset seinäasennuksesta

- Lue ohjeet ennen television kiinnittämistä seinään.
- Seinäkiinnityssarja on lisävaruste. Voit hankkia sen paikalliselta jälleenmyyjältäsi, jos sitä ei toimiteta television mukana.
- Älä asenna televisiota kattoon tai kaltevalle seinälle.
- Käytä määritettyjä seinäkiinnitysruuveja ja muita tarvikkeita.

Kiristä seinäkiinnitysruuvit tiukasti, jotta televisio ei pääse putoamaan. Älä kiristä ruuveja liikaa. Tämän käyttöoppaan kuvat ja kuvitukset on tarkoitettu vain viitteiksi, ja ne saattavat poiketa tuotteen todellisesta ulkonäöstä. Tuotteen suunnittelua ja teknisiä tietoja voidaan muuttaa ilman ennakoilmoitusta.

1.4 Yksinkertaistettu EU-vaatimustenmukaisuusvakuutus

StreamView GmbH vakuuttaa täten, että radiolaitetyyppinen tuotelaite Smart TV on direktiivin 2014/53/EU mukainen.

1.5 Sovellukset ja suorituskyky

Latausnopeus riippuu Internet-yhteydestäsi. Jotkin sovellukset eivät ehkä ole saatavilla maassasi tai alueellasi. Netflix on saatavilla tietyissä maissa: <https://help.netflix.com/node/14164>
Streaming-jäsenyys vaaditaan. Lisätietoja osoitteessa www.netflix.com. Google Assistantin kielen saatavuus riippuu Google Voice Search -tuesta.

1.6 Tietosuoja

Sovellusten tarjoajat ja palvelujen tarjoajat voivat kerätä ja käyttää teknisiä tietoja ja niihin liittyviä tietoja, mukaan lukien, mutta ei rajoittuen, tätä laitetta, järjestelmä- ja sovellusohjelmistoja ja oheislaitteita koskevat tekniset tiedot. Ne voivat käyttää näitä tietoja tuotteiden parantamiseen tai sellaisten palvelujen tai tekniikoiden tarjoamiseen, jotka eivät tunnista sinua henkilökohtaisesti. Lisäksi jotkin kolmannen osapuolen palvelut, jotka on jo sisällytetty laitteeseen tai jotka olet asentanut tuotteen ostamisen jälkeen, voivat pyytää rekisteröintiä, jossa on henkilötietojasi. Jotkin palvelut saattavat kerätä henkilötietoja ilman lisävaroituksia. StreamView GmbH ei ole vastuussa kolmannen osapuolen palveluiden mahdollisesta tietosuojarikkomuksesta.

2 Käyttöönotto ja jalkojen/jalustan asennus

Kiitos, että valitsit tuotteemme. Nautit pian uudesta televisioistasi. Lue nämä ohjeet huolellisesti. Ne sisältävät tärkeitä tietoja, joiden avulla saat parhaan mahdollisen hyödyn televisioistasi ja varmistat turvallisen ja oikean asennuksen ja käytön.

2.1 Pakkauksen purkaminen

Ota jalat/jalusta ja TV ulos pakkauksesta ja aseta jalat pöydälle tai muulle tasaiselle alustalle.

- Käytä tasaista ja tukevaa pöytää tai vastaavaa tasaista pintaa, joka kestää television painon.
- Älä pidä televisiota näyttöpaneelin varassa.
- Varmista, ettei televisio naarmuunnu tai rikkoudu.
- Jalat on merkitty vasemmalle ja oikealle.

Mallit, joissa on keskitetty kääntyvä jalusta

1 43" - 55"

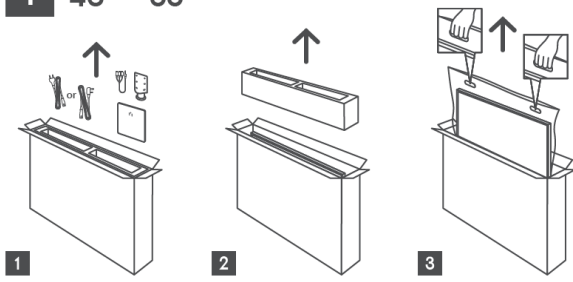

1 65" - 75" 

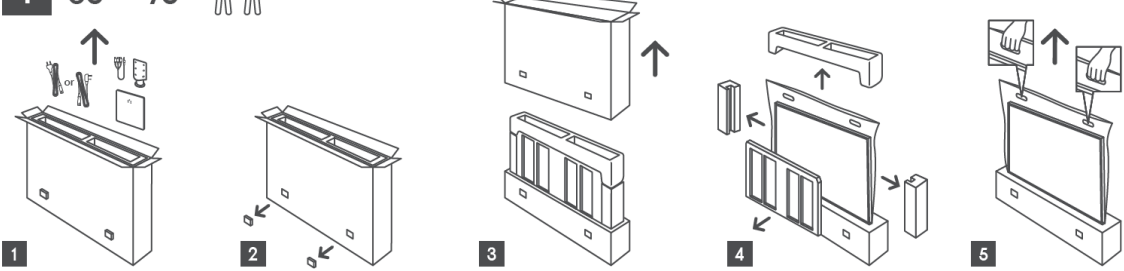

Mallit, joissa on sivujalat

1 43" - 55"

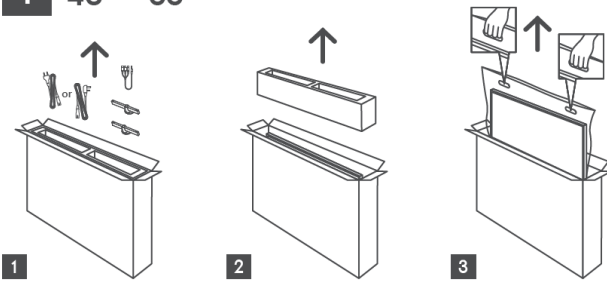

1 65"-85" 

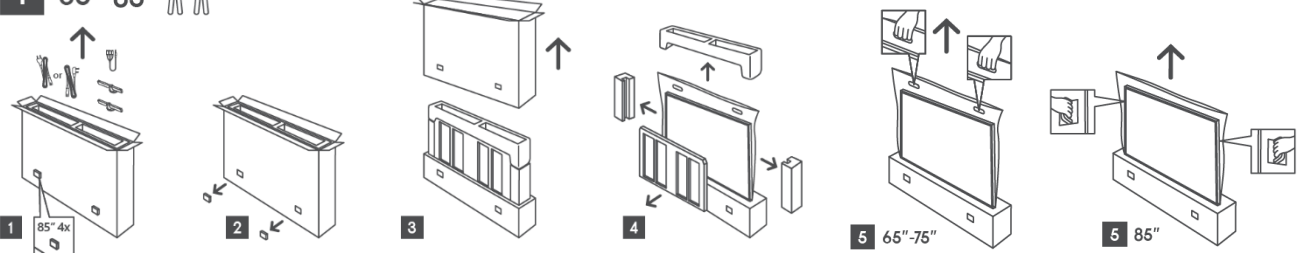

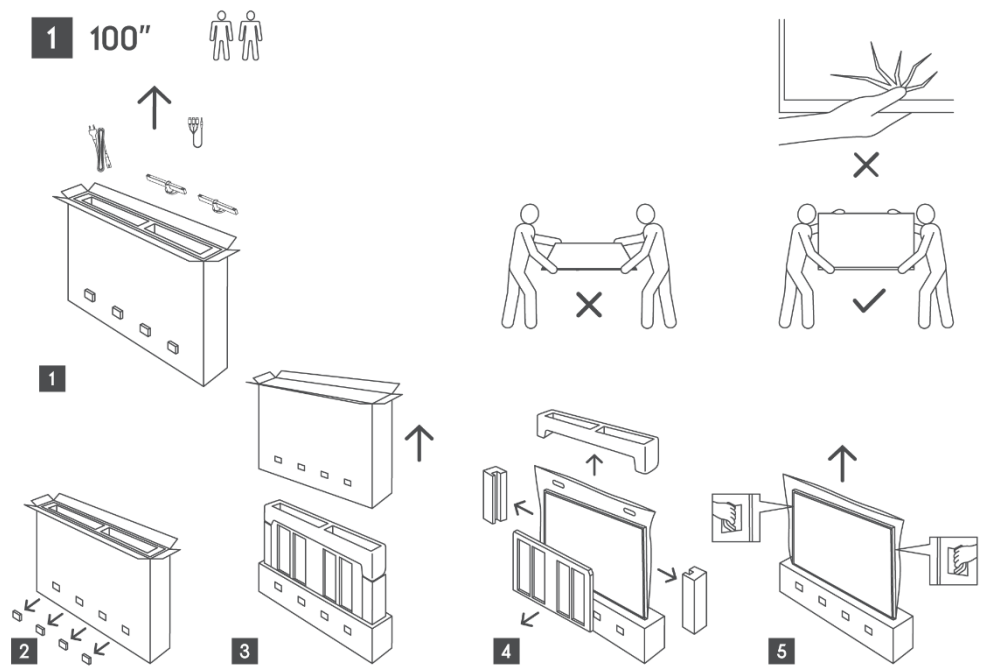

2.2 Asennus

Kaikki kuvat ovat vain viitteellisiä. Katso lisätietoja itse tuotteesta ja laatikon sisällä olevasta QIG:stä.

Mallit, joissa on keskeinen kääntyvä jalusta

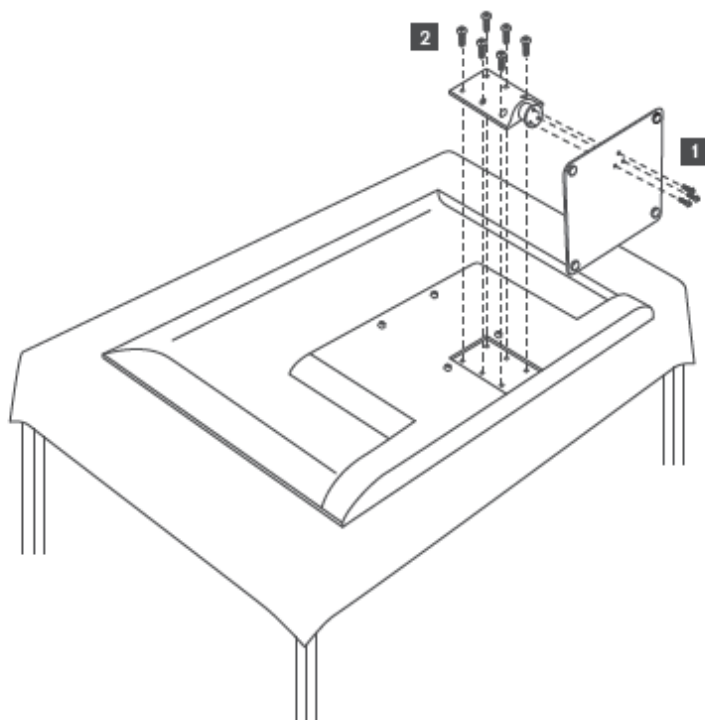

Mallit, joissa on sivujalat

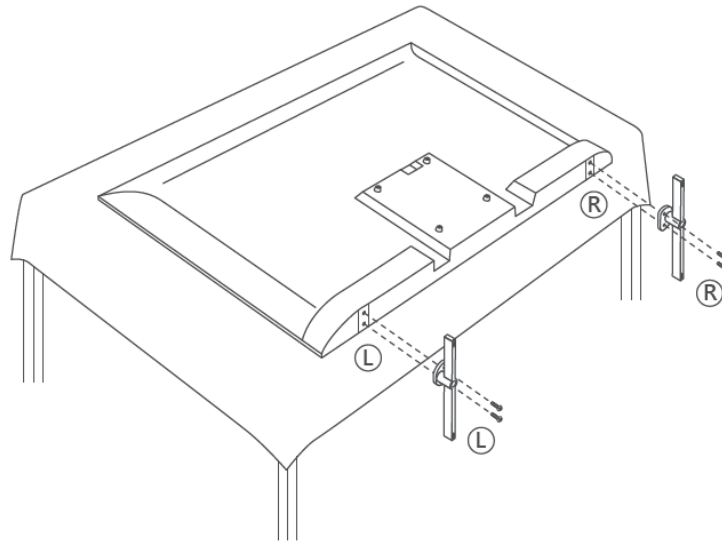

Telesiosi on valmis VESA-yhteensopivaa seinäkiinnitystelinettä varten. Tätä ei toimiteta television mukana. Ota yhteys paikalliseen jälleenmyyjään suositellun seinäkiinnitystelineen hankkimiseksi.

Reiät ja mitat seinäkiinnitystelineen asennusta varten:

| | W (mm) | K (mm) | D (mm) | L (mm) |
|------|--------|--------|--------|--------|
| 43" | 200 | 200 | 6 (M6) | 8 |
| 50" | 200 | 200 | 6 (M6) | 8 |
| 55" | 200 | 200 | 6 (M6) | 10 |
| 65" | 200 | 200 | 6 (M6) | 10 |
| 75" | 200 | 200 | 6 (M6) | 10 |
| 85" | 200 | 200 | 6 (M6) | 10 |
| 100" | 800 | 400 | 8(M6) | 12 |

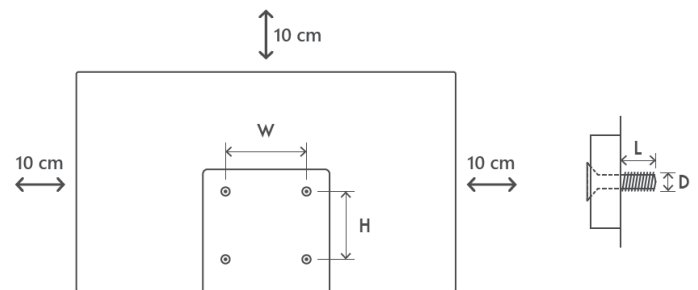

3 TV-painikkeet ja liitännät

Varoitus:



Jos haluat liittää laitteen televisioon, varmista, että sekä televisio että laite on kytketty pois päältä ennen kytkennän tekemistä. Kun kytkentä on tehty, voit kytkeä laitteet päälle ja käyttää niitä.



Älä koske HDMI- ja USB-liittimiin tai ole niiden lähellä ja estä sähköstaattisen purkauksen häiritsevä vaikutus näihin liittimiin USB-toimintatilassa, sillä muuten TV lakkaa toimimasta tai aiheuttaa epänormaalien tilan.

Huom:

Porttien todellinen sijainti ja sijoittelu voi vaihdella mallista toiseen.

3.1 TV-painike

TV:n tarkka ulkonäkö, mukaan lukien logon sijoittelu ja kehys, vaihtelee TV-mallin mukaan. Käytä näitä kuvia vain viitteenä.

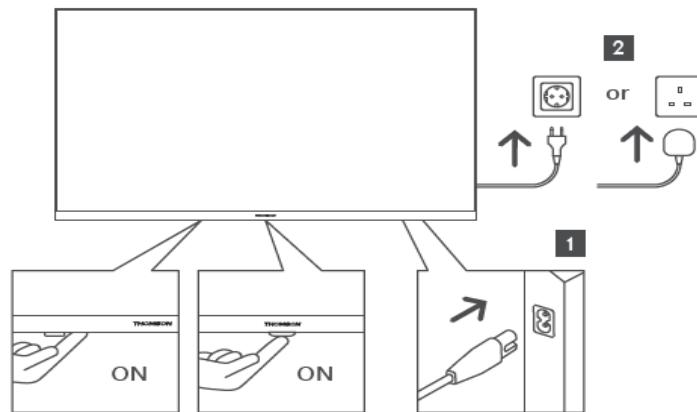

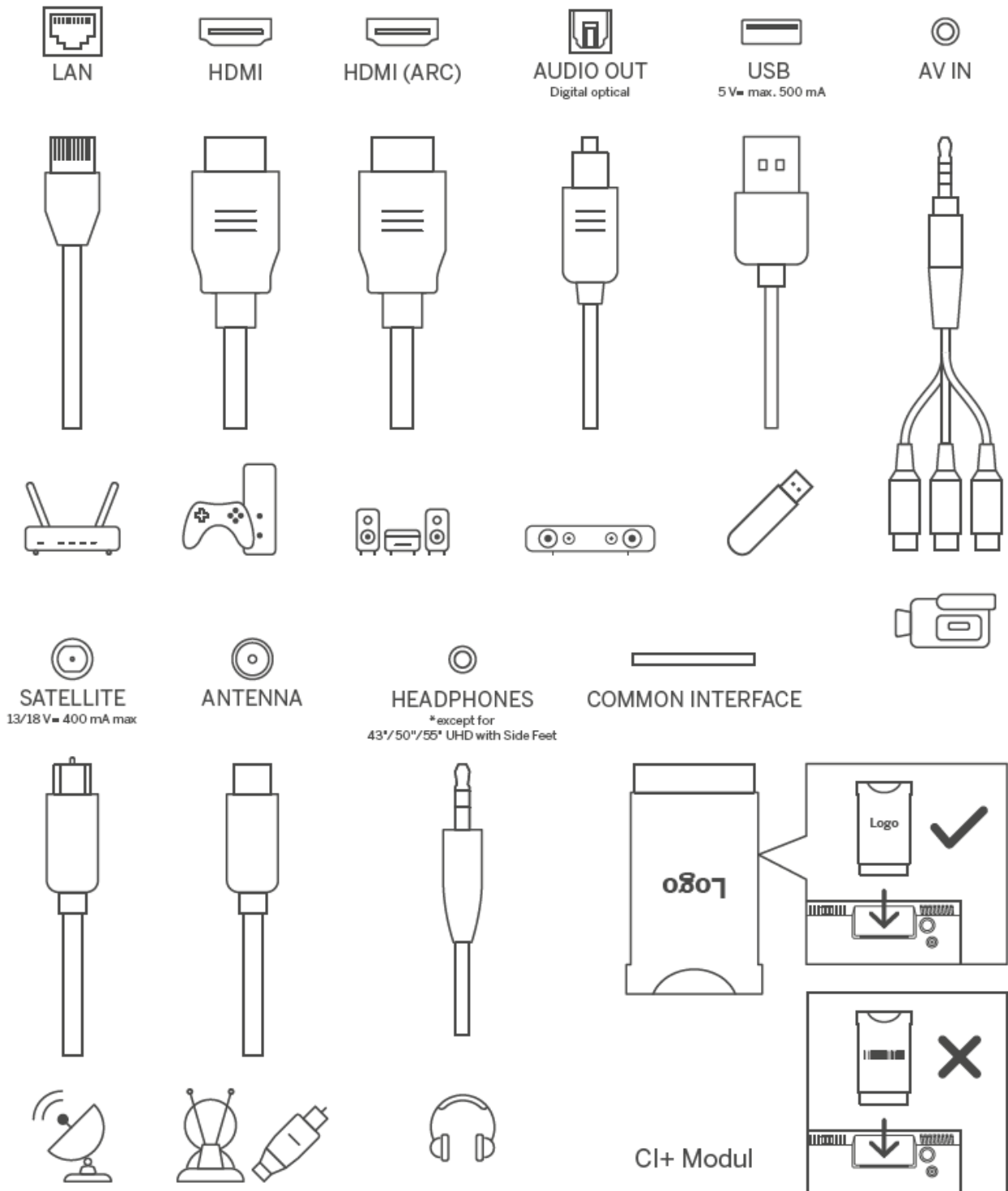

Paina tätä painiketta valmiustilassa kytkeäksesi television päälle/pois päältä.

3.2 Liitännät

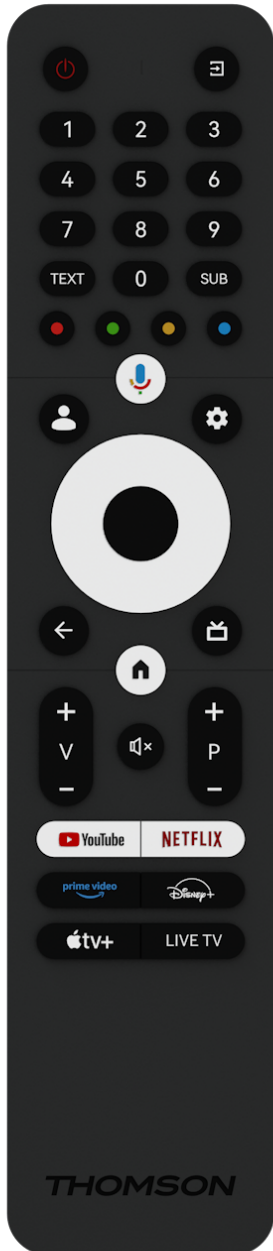

4 Kaukosäädin



| | |
|---|---|
|  | Virtapainike/valmiustila: Pikavalmiustila / Valmiustila / Päällä |
|  | Lähde/tulo: TV:n tulon valinta |
| 0-9 | Numeropainikkeet: Kanavan vaihtaminen Live TV-tilassa, numeron tai kirjaimen syöttäminen näytön tekstikenttään. |
| TEKSTI | Avaa ja sulkee tekstitelevision (jos käytettävissä Live TV -tilassa). |
| SUB | Tekstityksen kytkeminen päälle ja pois päältä (jos käytettävissä). |
|  | Värilliset painikkeet: Noudata näytön ohjeita värillisten painikkeiden toiminnoista. |
|  | Mikrofoni: Aktivoi Google Assistant |
|  | Profiilin vaihto: Vaihda useiden Google-profiilien välillä |
|  | Asetukset: Näytä Live TV-asetukset-valikko (Live TV -tilassa), näytä käytettävissä olevat asetusvaihtoehdot, kuten ääni ja kuva. |
|  | Suuntapainikkeet: Navigoi valikoissa, asetusvaihtoehdoissa, siirrä tarkennusta tai kursoria jne. ja näytä alisivut Live TV-Teleteksti-tilassa, kun painat oikealle tai vasemmalle. Seuraa näytön ohjeita |
|  | OK: Vahvistaa valinnat, siirtyä alivalikoihin, näyttää kanavaluettelon (Live TV-tilassa). Paina 5 sekuntia kytkeäksesi kaukosäätimen taustavalon päälle/pois päältä |
|  | Takaisin/Palaa: Paluu edelliseen valikkoruutuun, siirtyminen askeleen taaksepäin, ikkunoiden sulkeminen, tekstitelevision sulkeminen (Live TV-Teletext-tilassa). Poistu multimediatiedostojen toistosta ja palaa MMP (Multi Medi Player) -yleisvalikkoon. |
|  | Elektroninen ohjelmaopas |
|  | Etusivu: Avaa aloitusnäyttö |
| + v - | Äänenvoimakkuus +/-: Säättää television äänenvoimakkuutta. |
|  | Mykistää: Sammuttaa television äänenvoimakkuuden kokonaan. |
| + P - | Ohjelmat +/-: Vaihda TV-/radiokanavien välillä. Selaa kanavaluettelo sivu kerrallaan, kun kanavaluettelo näkyy TV-ruudussa. |
|  | YouTube-sovelluksen käynnistäminen |
|  | Käynnistä Netflix-sovellus |
|  | Käynnistä Prime Video -sovellus |
|  | Käynnistä Disney + -sovellus |
|  | Käynnistä Apple TV -sovellus |
| LIVE TV | Käynnistä Live TV -sovellus |

5 TV-asennus

5.1 TV:n asettaminen

Aseta televisio tukevalle paikalle, joka kestää television painon. Välttääksesi vaarat, älä sijoita TV:tä veden tai lämmönlähteiden (kuten valon, kynttilän tai lämmittimen) lähelle, älä tuki TV:n takaosassa olevaa ilmanvaihtoa.

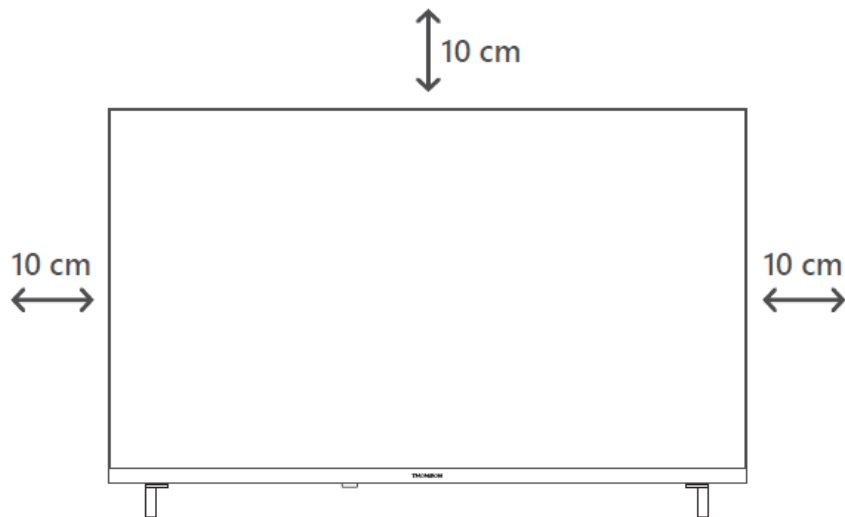

5.2 Antennin ja virran kytkeminen

1. Kytke antennikaapeli television takana olevaan antennipistorasiaan.
2. Kytke TV:n virtajohto (AC 100-240 V~ 50/60 Hz). TV siirtyy valmiustilaan (punainen valo).
3. Kytke televisio päälle painamalla television virtapainiketta tai kaukosäätimen virtapainiketta.

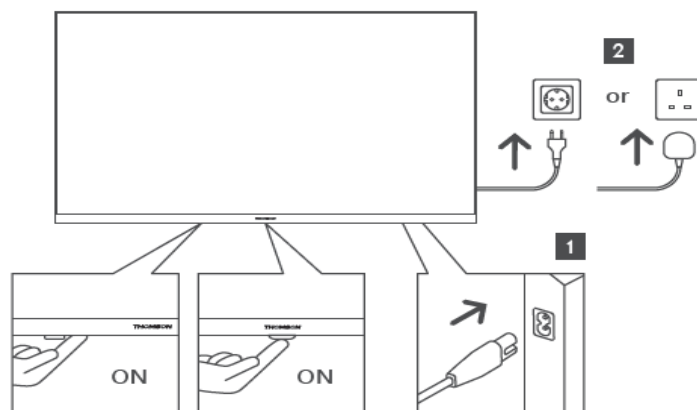

**Television tarkka ulkonäkö, mukaan lukien logon sijoittelu ja kehys, vaihtelee TV-mallin mukaan. Käytä näitä kuvia vain viitteenä.*

6 Alkuasetus

Ensimmäisen alkuasennuksen aikana näytössä näkyvä ohjattu asennusohjelma opastaa sinua television määrittämisessä. Noudata ohjeita huolellisesti, jotta voit asentaa television oikein.

6.1 Bluetooth-kaukosäätimen pariliitoksen muodostaminen

Paina kaukosäätimen **BACK**- ja Home-painikkeita samanaikaisesti siirtyäksesi Bluetooth-pariliitostilaan. Kaukosäätimen merkkivalo vilkkuu, kun pariliitosprosessi käynnistyy.

Suosittellemme, että suoritat kaukosäätimen pariliitoksen loppuun. Jos kuitenkin jätät tämän väliin, voit myöhemmin muodostaa kaukosäätimen ja television välisen pariliitoksen Asetukset > Kaukosäätimet ja lisävarusteet -valikossa.

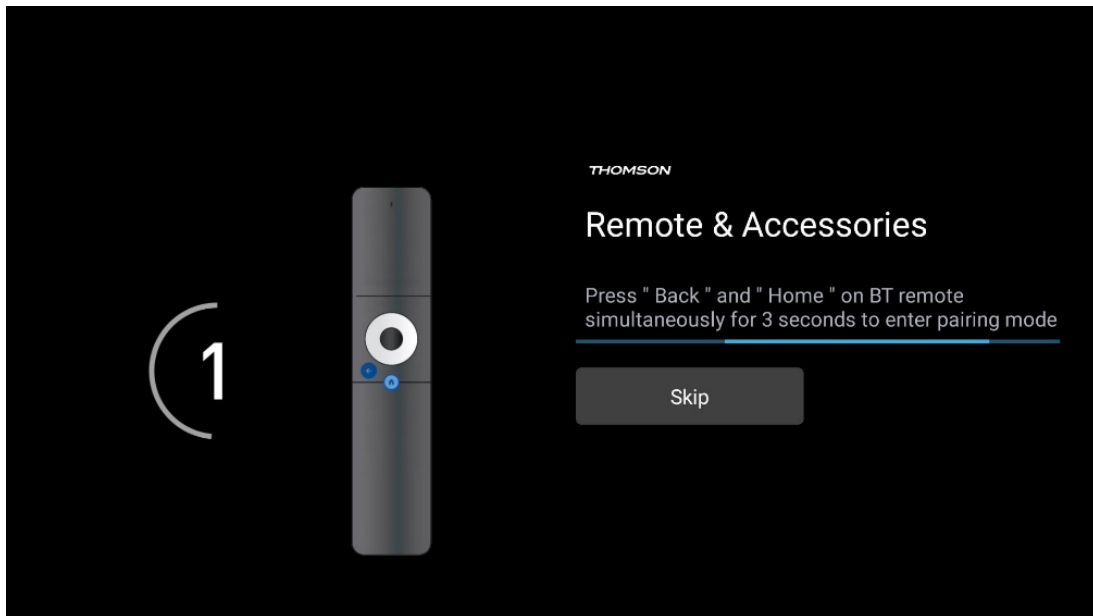

6.2 Kielen valinta

Valitse järjestelmän kieli ylös/alas-suuntanäppäimillä ja vahvista sitten painamalla **OK**.

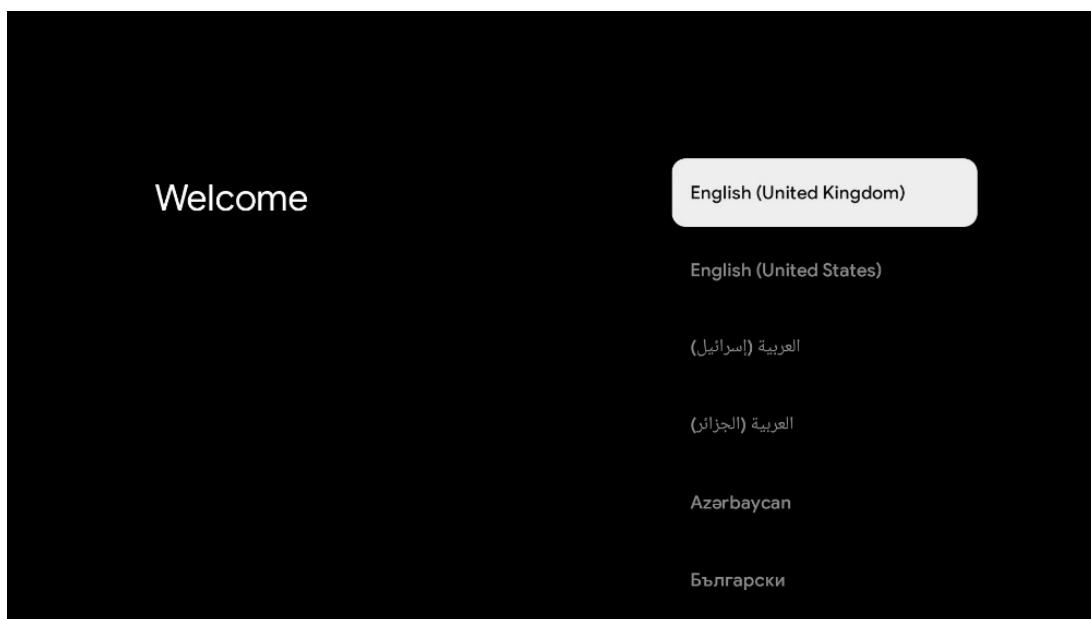

6.3 TV-asetusten valinta

Valitse TV-asetusvaihtoehto ylös/alas-suuntapainikkeilla ja vahvista painamalla **OK**.

Huomautus: Jos valitset Aseta Google TV, tarvitset Google-tilin, jotta voit jatkaa asennusta. Voit käyttää olemassa olevaa Google-tiliä tai luoda uuden tilin.

Huomautus: Valitse Perus-TV:n määrittäminen -vaihtoehto, jos haluat käyttää televisiota vain television katseluun tai radio-ohjelmien kuunteluun maanpäällisen antennin, kaapelin tai satelliittiantennin kautta ja jos et halua liittää televisiota internetiin, jotta voit katsella videosisältöä suoratoistosovelluksista, kuten YouTubesta tai Netflixistä.

Basic TV -vaihtoehdon yksityiskohtainen asennus on kuvattu valikon luvussa 6.5.

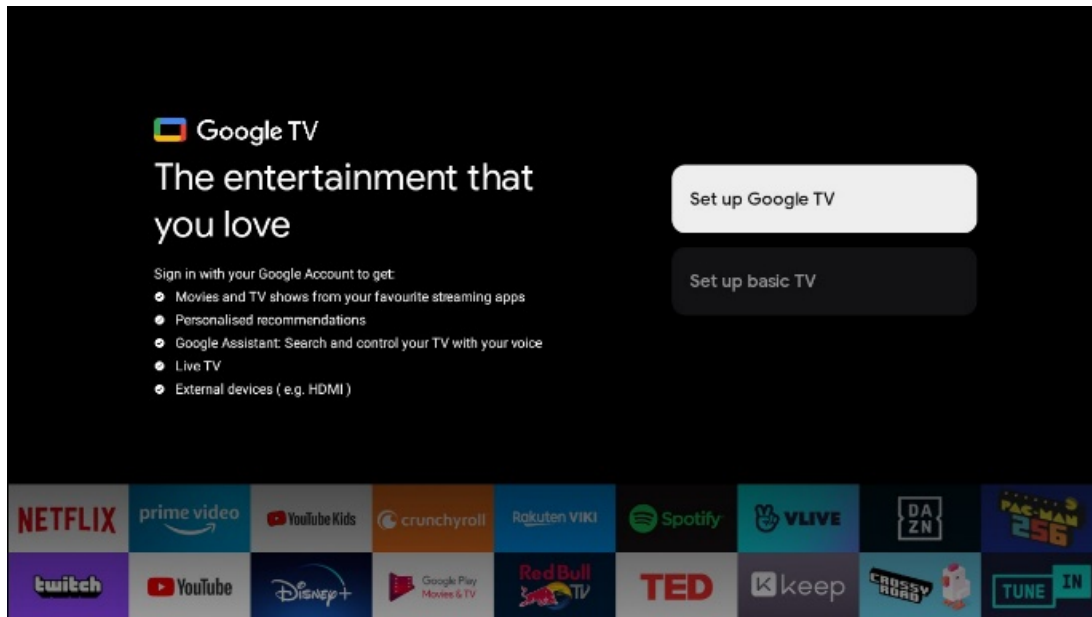

6.4 Google TV:n käyttöönotto

6.4.1 Asentaminen Google Home -sovelluksella

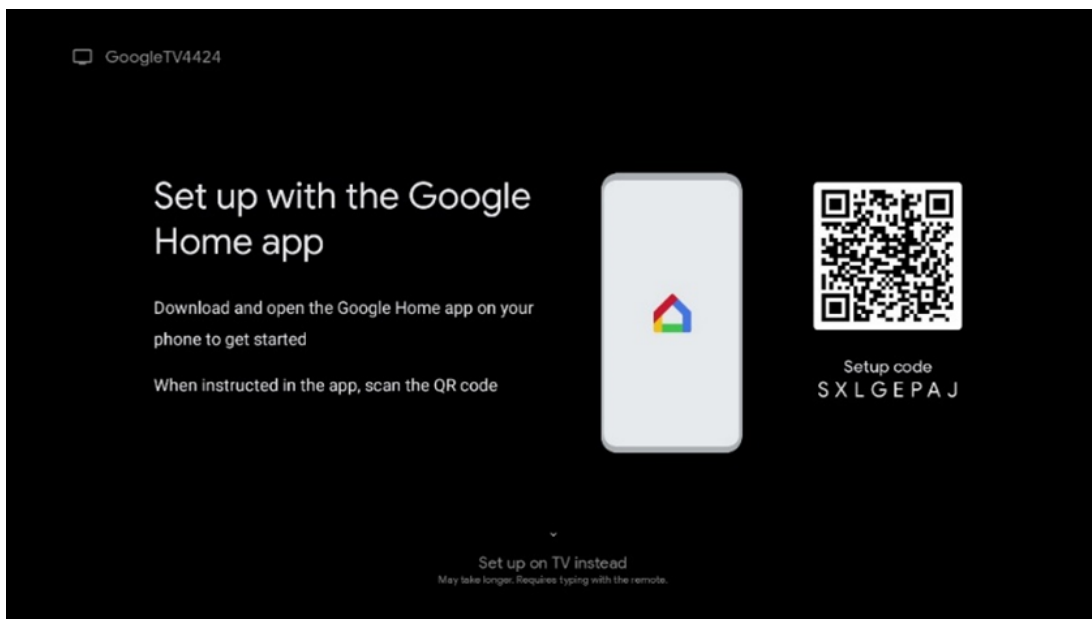

Google Home -sovelluksen avulla tapahtuvaa käyttöönottoa varten tarvitaan mobiililaitte (älypuhelin tai tabletti), johon on asennettu Google Home -sovellus. Asenna Google Home -sovellus skannaamalla television QR-koodi tai etsimällä Google Home mobiililaitteesi sovelluskaupasta. Jos Google Home -sovellus on jo asennettu mobiililaitteeseen, avaa se ja noudata televisiossa ja mobiililaitteessa annettuja ohjeita. Television asetusten tekeminen mobiililaitteesi Google Home -sovelluksen kautta ei saa keskeytyä.

Huomautus: Jotkin mobiililaitteet, joissa on uusin Android-käyttöjärjestelmäversio, eivät ole täysin yhteensopivia Google TV:n asennuksen kanssa Google Home -sovelluksen kautta. Siksi suosittelemme asennusvaihtoehtoa Asenna TV:ssä.

6.4.2 Asenna TV:ssä

Jotta voit hyödyntää Google TV:n monia etuja, television on oltava yhteydessä Internetiin. Voit liittää TV:n modeemiin/reitittimeen langattomasti Wi-Fi:n kautta tai kaapelilla.

Internet-yhteys tunnistetaan ja näytetään automaattisesti, jos olet liittänyt television modeemin/reitittimen kanssa suoraan kaapelilla.

Jos haluat liittää TV:n internetiin langattomasti Wi-Fi:n kautta, valitse haluamasi WLAN-verkko painamalla ylös/alas-suuntapainikkeita, syötä salasana ja muodosta yhteys painamalla Vahvista. Jos valitset Ohita, koska haluat määrittää television perus-tv:ksi, voit määrittää internet-yhteyden myöhemmin TV-asetukset-valikossa.

6.4.3 Kirjaudu sisään Google-tililläsi

Jos haluat kirjautua sisään Google-tililläsi, syötä sähköpostiosoitteesi ja salasanasi.

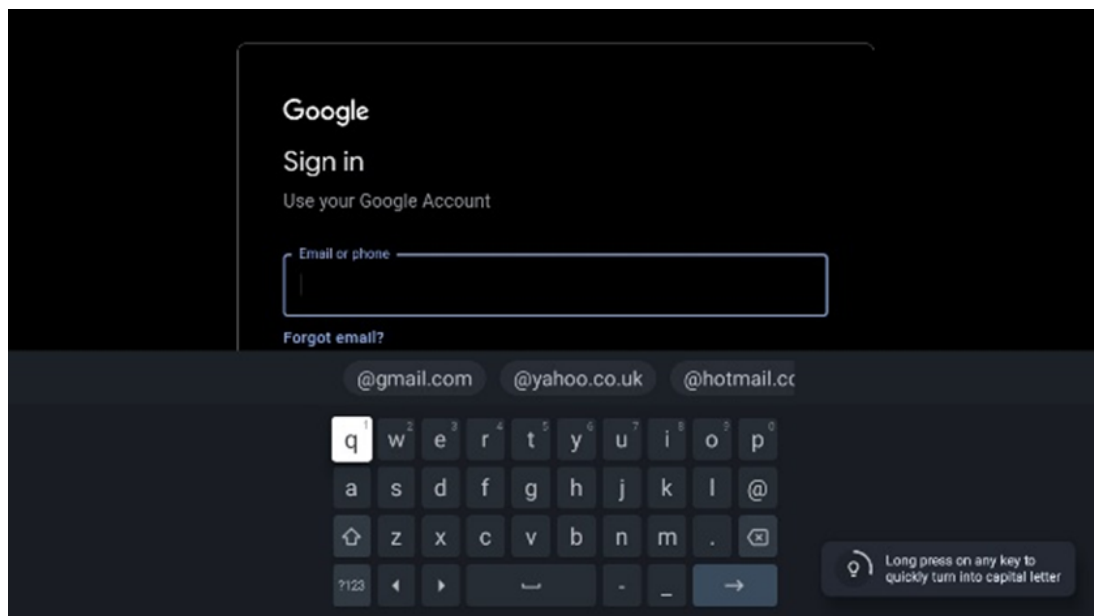

6.4.4 Googlen käyttöehdot

Ennen kuin jatkat, lue rauhassa yleiset käyttöehdot, pelien käyttöehdot, tietosuojakäytäntö ja käytettävissä olevat Google-palvelut. Ilmoitat hyväksyväsi nämä palvelut napsauttamalla Hyväksy.

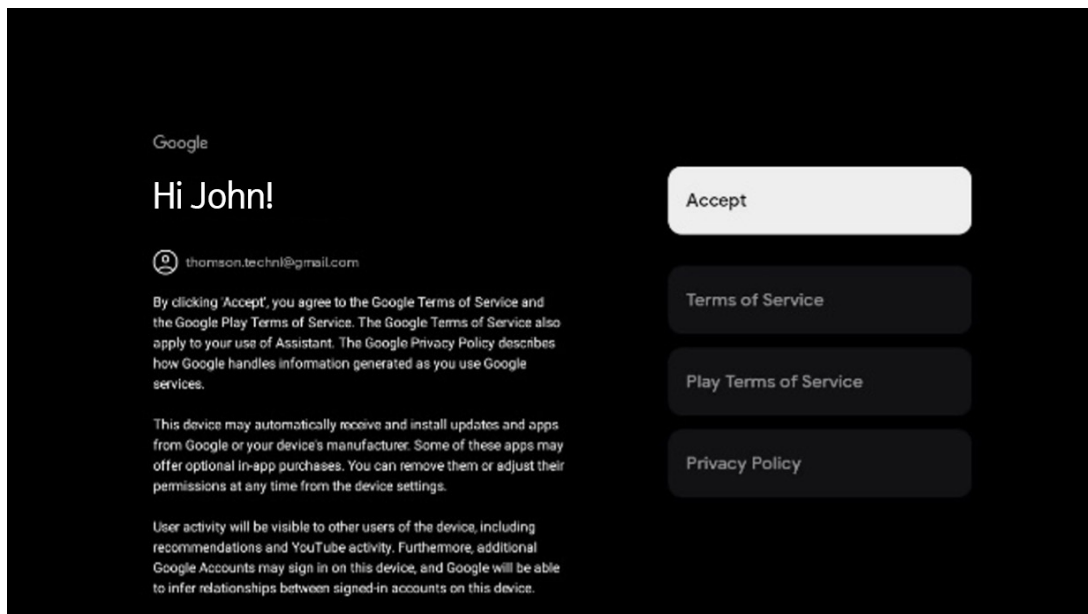

Vahvista valitsemalla Hyväksy, jos haluat, että sijaintisi tunnustetaan Googlen tietosuojakäytännössä, ja suostut lähettämään automaattisesti diagnostiikkatietoja Googlelle Google-kokemuksesi parantamiseksi.

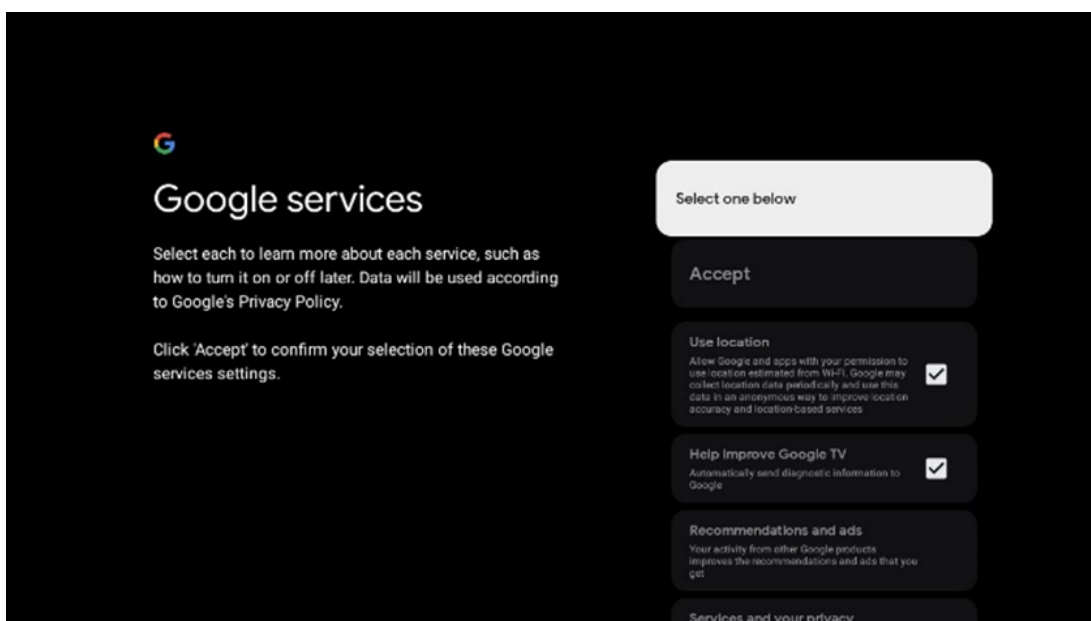

6.4.5 Vahvista tai hylkää Googlen palvelut ja ominaisuudet

Lue huolellisesti läpi televisiosi tarjoamat palvelut ja toiminnot. Jos et halua aktivoida yhtä tai useampaa tarjottua palvelua, voit hylätä ne valitsemalla Ei kiitos.

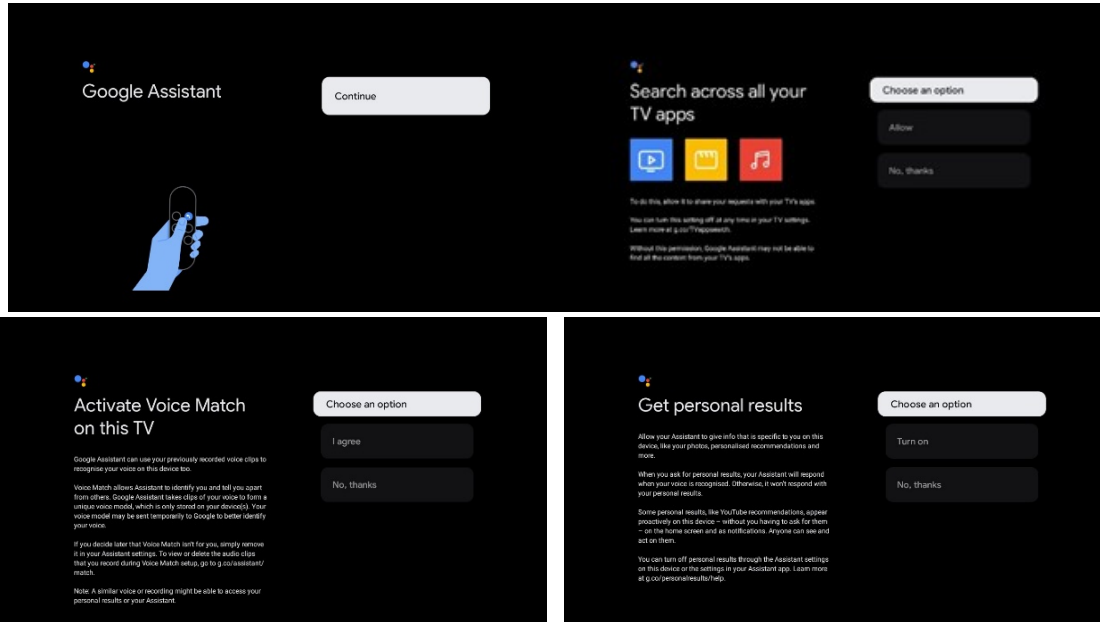

6.4.6 Valitse tilaukset

Valitse, mitkä suoratoistososovellukset haluat asentaa automaattisesti. Nämä voivat olla sovelluksia, joille sinulla on jo tilaus, tai sovelluksia, joita Google ehdottaa sinulle.

Jotkin sovellukset on jo valmiiksi valittu. Voit poistaa niiden valinnan, jolloin niitä ei asenneta automaattisesti ensimmäisen asennusprosessin aikana.

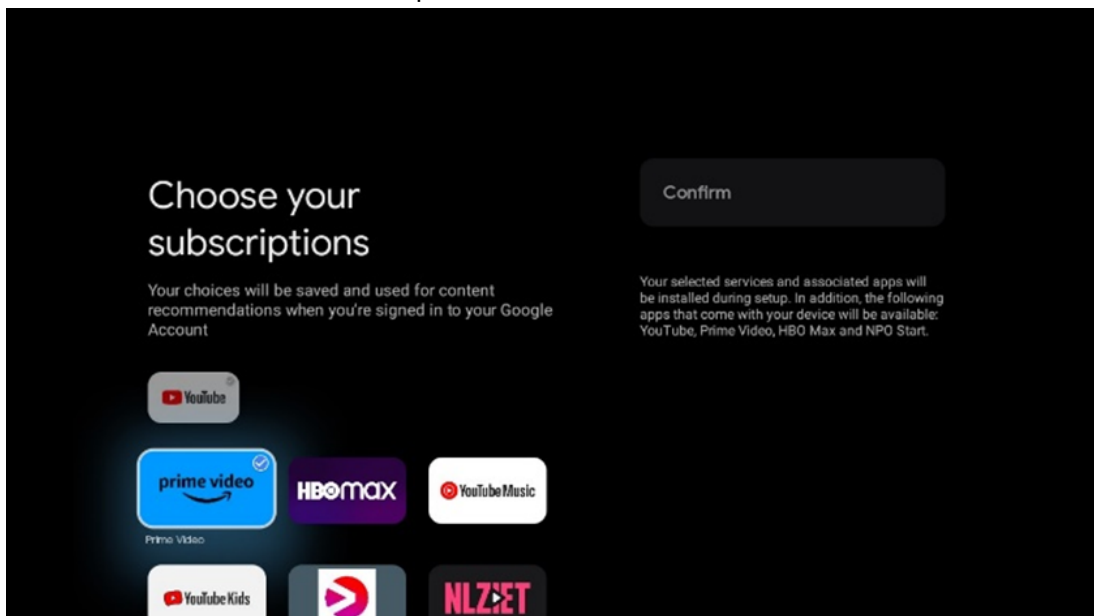

6.4.7 Alueen tai maan valinta

Valitse maa, jossa sijaitset, jotta asennus voidaan suorittaa oikein. Tämä on tärkeää, koska monien sovellusten saatavuus Google Play -kaupassa ja asennusmenettely riippuvat maantieteellisestä sijainnista (Geo-location). Tästä syystä tietyt sovellukset ovat saatavilla yhdessä maassa ja toisissa ei.

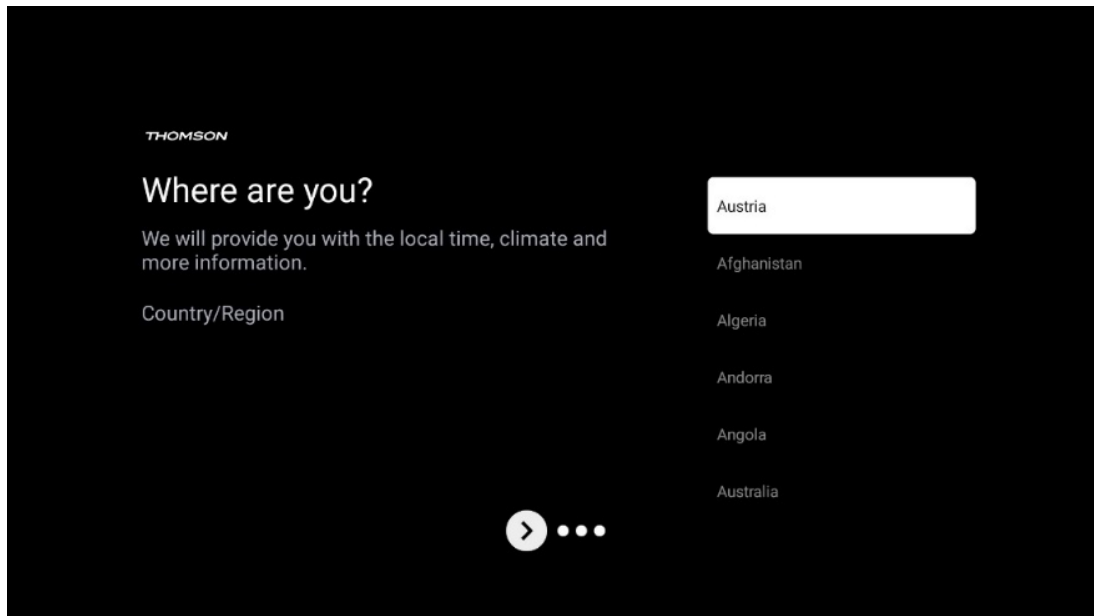

6.4.8 Vastuuvapauslauseke

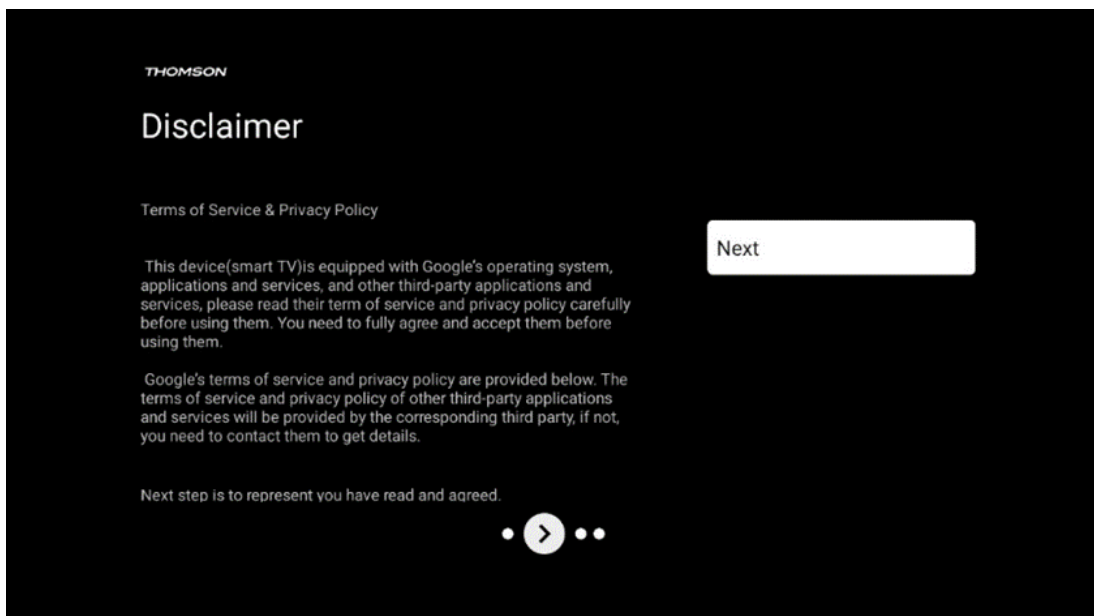

Lue käyttöehdot ja tietosuojakäytäntö huolellisesti läpi ja hyväksy ne klikkaamalla Seuraava.

6.5 Perus-TV:n määrittäminen

Valitse asennusvaihtoehto Perus-TV:n määrittäminen, jos haluat käyttää televisiota vain television katseluun tai radio-ohjelmien kuunteluun maanpäällisen antennin, kaapelin tai satelliittiantennin kautta ja jos et halua liittää televisiota internetiin, jotta voit katsella videosisältöä suoratoistosovelluksista, kuten YouTubea tai Netflixistä.

6.5.1 Valitse Wi-Fi-verkko

Jos et halua katsoa sisältöä suoratoistopalveluista, kuten Netflixistä tai YouTubea, valitse käytettävissä olevien Wi-Fi-verkkojen luettelon lopussa vaihtoehto Ohita.

6.5.2 Alueen tai maan valinta

Valitse maa, jossa sijaitset, jotta asennus voidaan suorittaa oikein. Tämä on tärkeää, koska monien sovellusten saatavuus Google Play -kaupassa ja asennusmenettely riippuvat maantieteellisestä sijainnista (Geo-location). Tästä syystä tietyt sovellukset ovat saatavilla yhdessä maassa ja toisissa ei.

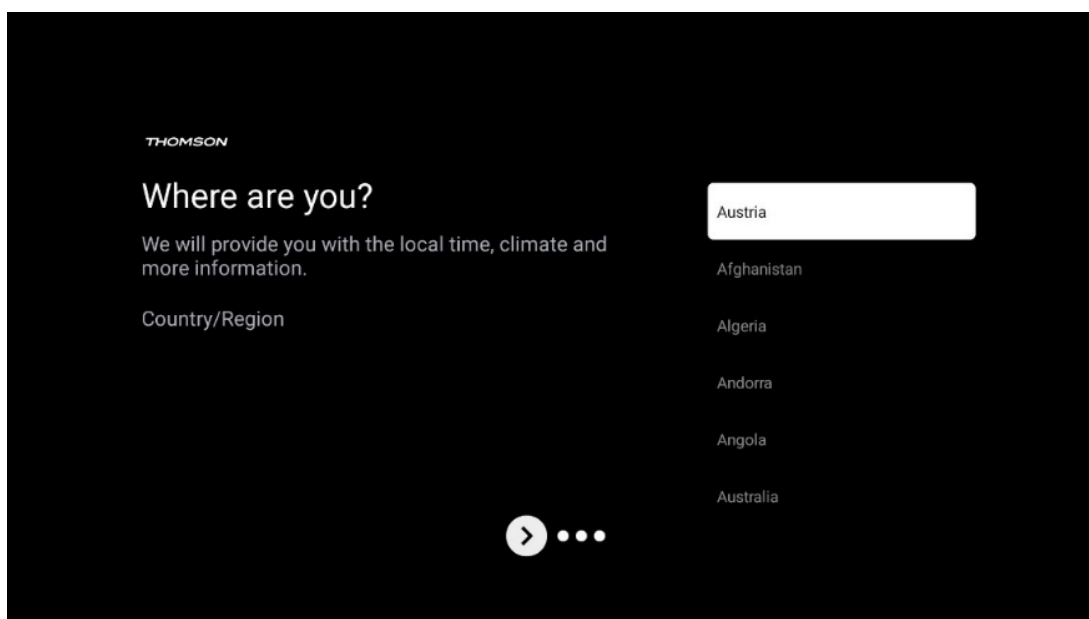

6.5.3 Vastuuvapauslauseke

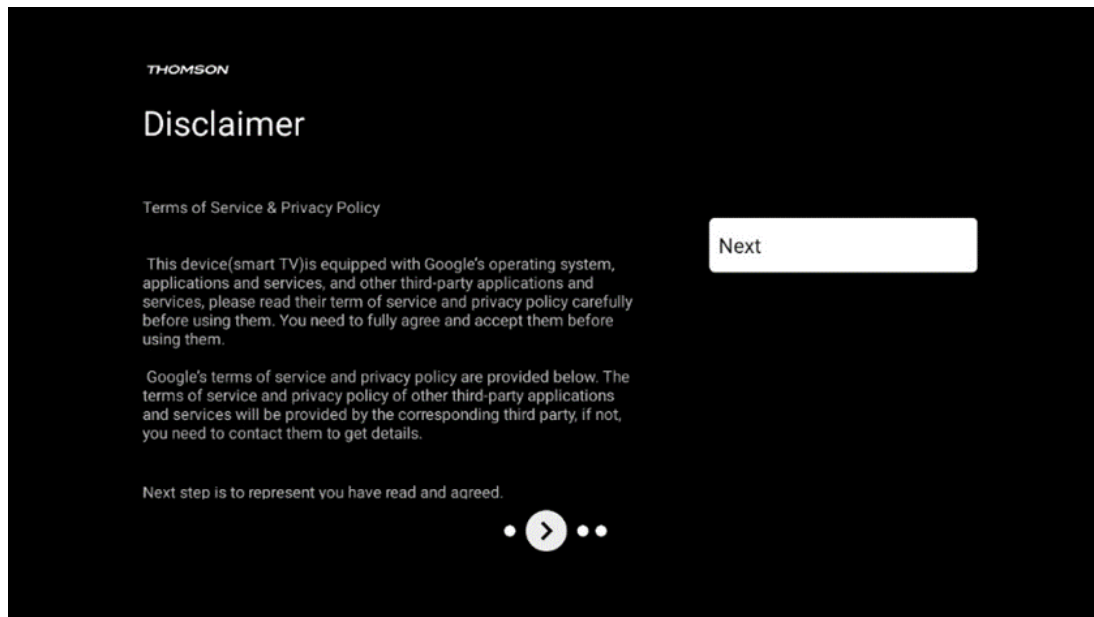

Lue käyttöehdot ja tietosuojakäytäntö huolellisesti läpi ja hyväksy ne klikkaamalla Seuraava.

6.6 Lapsilukko

Ensimmäisessä asennuksessa voit luoda lapsilukon käyttämällä "Lasten ominaisuudet" -vaihtoehtoa tai myöhemmin milloin tahansa "Asetukset" > "Tilit ja kirjautuminen" -valikossa > "Lisää lapsi". Täällä voit määrittää lapsillesi Google TV:n profiilin, joka antaa heille pääsyn vain valittuihin, lapsiystävällisiin sovelluksiin, ja voit määrittää, mitä television esiasennetuista sovelluksista lapset voivat käyttää.

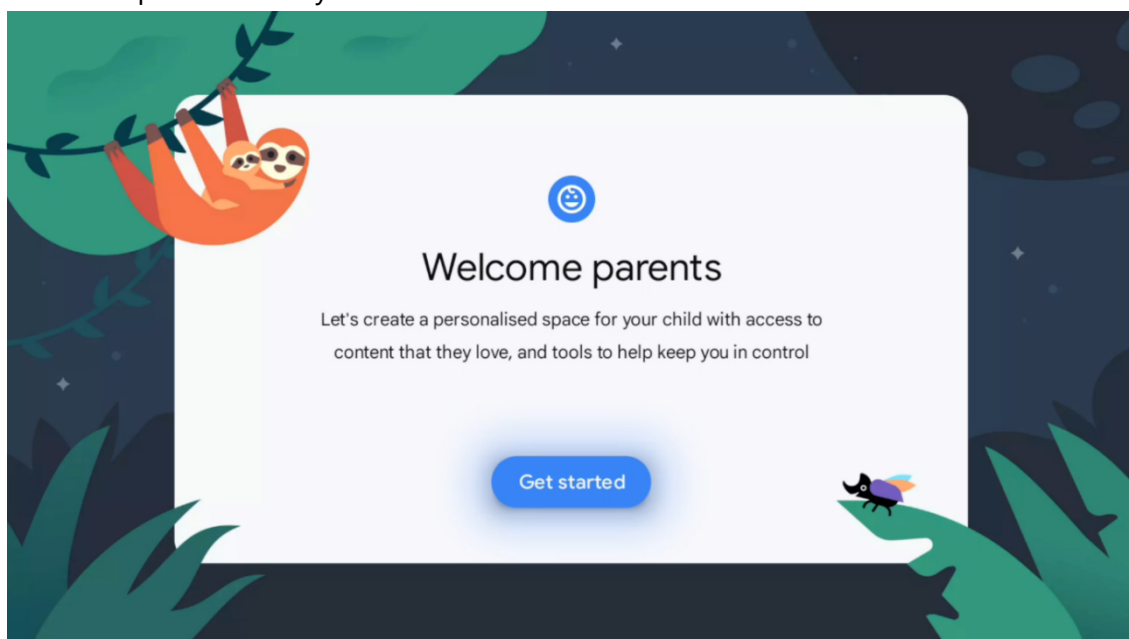

Jos haluat luoda lapsiprofiilin tai lisätä toisen lapsiprofiilin, noudata näytön asennusvaiheita ja ohjeita. Asennuksen aikana Google ilmoittaa sinulle myös lapsiprofiilin ominaisuuksista.

7 Kanavan asennus

Valitse TV-vastaanoton tyyppi Viritin TV/Radiokanavien asentamista varten. Käytettävissä ovat vastaanottotyyppivaihtoehdot Maanpäällinen antenni, kaapeli ja satelliitti. Korosta käytettävissä oleva TV-signaalin vastaanottotyyppivaihtoehto ja paina **OK** tai jatka painamalla oikeaa suuntapainiketta.

Jos valitset Skip scan (Ohita skannaus) -vaihtoehdon, voit saattaa television ensimmäisen asennusprosessin loppuun asentamatta TV-kanavia. Voit asentaa TV-kanavat myöhemmin TV-asetukset-valikossa.

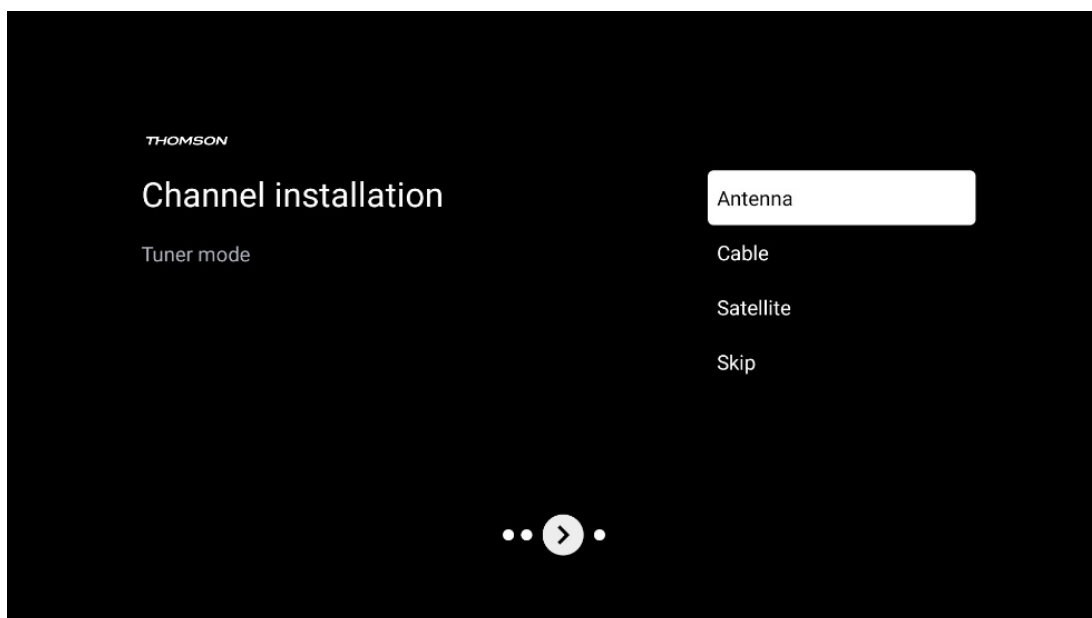

7.1 Viritintila

7.1.1 Antenni

Jos Antenni-vaihtoehto on valittu, TV etsii digitaalisia maanpäällisiä ja analogisia lähetyksiä. Korosta seuraavassa näytössä Scan (Etsi) -vaihtoehto ja käynnistä haku painamalla **OK** tai jatka hakua suorittamatta valitsemalla Skip Scan (Ohita haku).

Operaattorin haku: Jos käytettävissä, käytettävissä olevat kaapelioperaattorit luetellaan näytössä. Korosta haluamasi operaattori ja paina **OK**. Valitse Start (Aloita) ja paina **OK** suorittaaksesi kanavahaun.

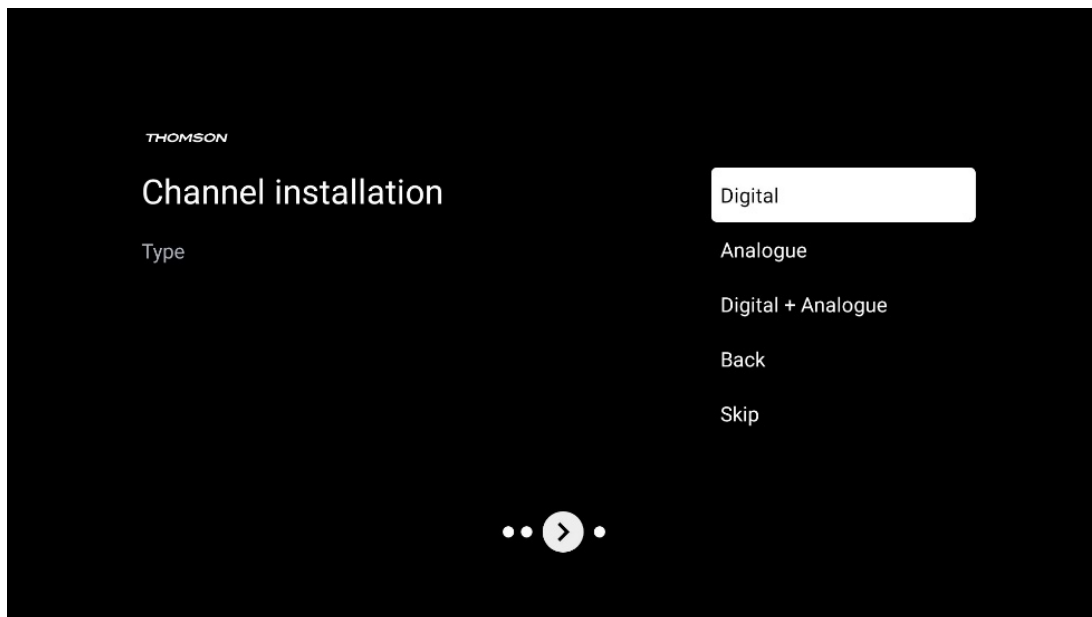

7.1.2 Kaapeli

Jos Kaapeli-vaihtoehto on valittu, televisio etsii digitaalisia kaapelikanavia.

Useimmissa kaapelikanavaverkoissa on käytettävissä vain digitaalisia kanavia. Jatka hakua valitsemalla Digitaalinen.

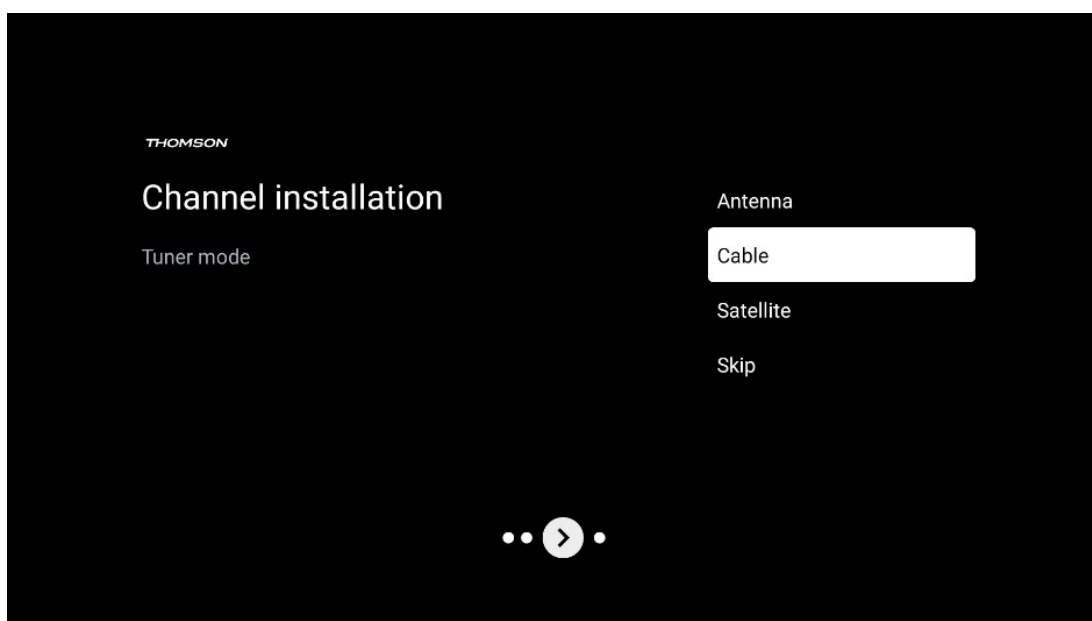

Operaattorin haku: Jos käytettävissä, kaapelioperaattorit luetellaan näytössä. Korosta haluamasi operaattori ja paina **OK**. Valitse Start (Aloita) ja paina **OK** suorittaaksesi kanavahaun.

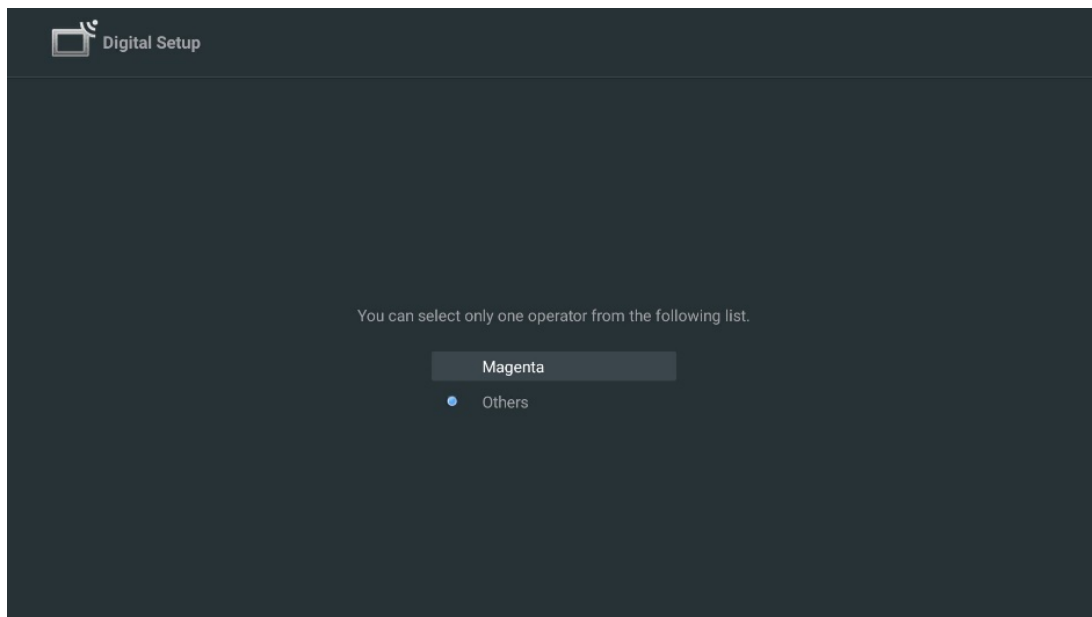

Muut: Valitse vaihtoehto Muut, jos kaapelioperaattoria ei ole luettelossa tai jos televisio on liitetty paikalliseen kaapeliverkkoon. Näytä skannausvaihtoehdot valitsemalla Scan Type (Skannaustyyppi) ja painamalla **OK**.

Täydellinen skannaus: Automaattinen täysi haku etsii koko taajuuskaistan; tämä on valittava, jos kaikkia kanavia ei löydetty verkkohaun aikana.

Pikahaku: Käynnistetään pikahaku, joka tuo kanavat valmiiksi lajiteltuun järjestykseen. Täytäntötyypissä haussa on tarpeen syöttää verkon tunnus ja keskitajuus.

Verkkohaku: Verkkohaun avulla lähetetään palveluntarjoajan täydellinen ja ajantasainen kanavaluettelo, joten vastaanotin tunnistaa kaikki kanavat, mikä on kaapelitelevisio-operaattoreiden kannalta edullista. Täytäntötyypissä haussa on syötettävä ainakin verkon tunnus.

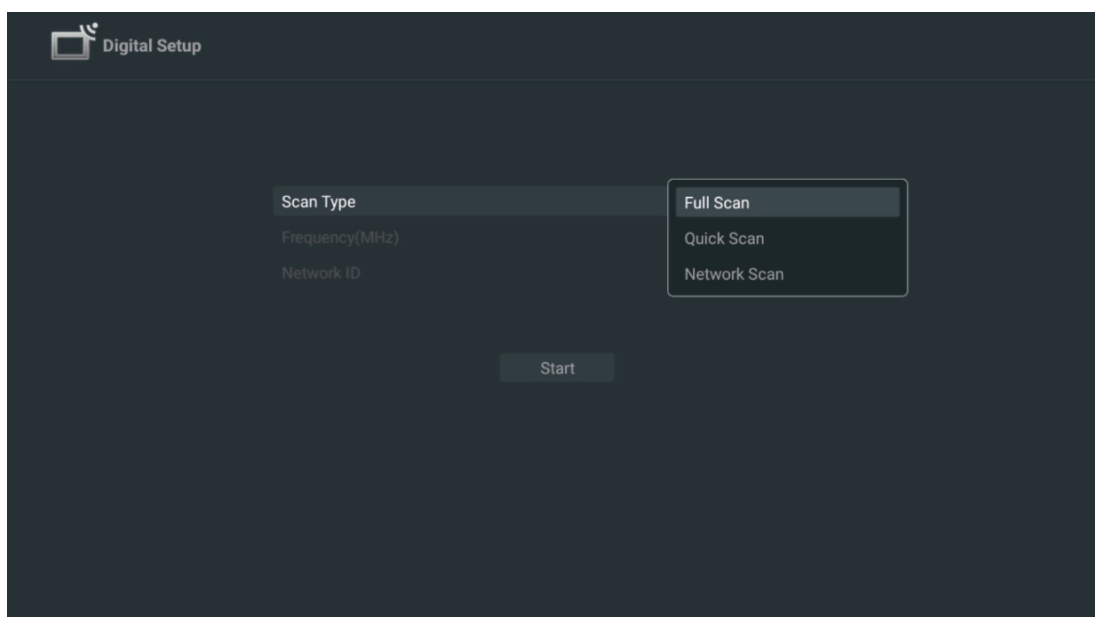

Jatka ilman haun suorittamista valitsemalla Skip Scan (Ohita haku).

7.1.3 Satelliitti

Huomautus satelliittikanavien asentamista varten Itävallassa tai Saksassa asennetuille Thomson TV:ille:

Thomson-televisioissamme on satelliittikanavien esiasetustoiminto, joka voidaan valita ja suorittaa vain televisioiden ensiasennuksen yhteydessä. Tämä toiminto on käytettävissä vain, jos Itävalta tai Saksa on valittu asennusmaaksi ensiasennuksen aikana.

Tämä toiminto suoritetaan vain television ensiasennuksen aikana, kun asennat satelliittikanavat.

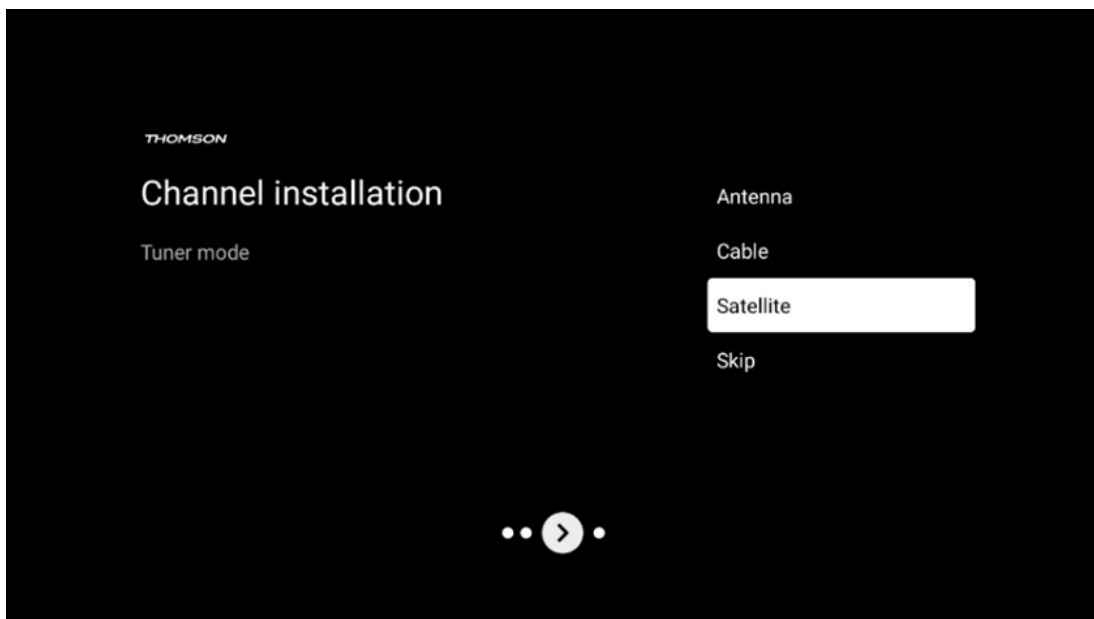

Voit aktivoida sen noudattamalla alla olevia asennusvaiheita:

1. Viritintilavalikko - valitse asennusvaihtoehdoksi Satelliitti.
2. Valitse satelliittikanavien esiasetus
3. Vahvista valinta painamalla OK-painiketta.

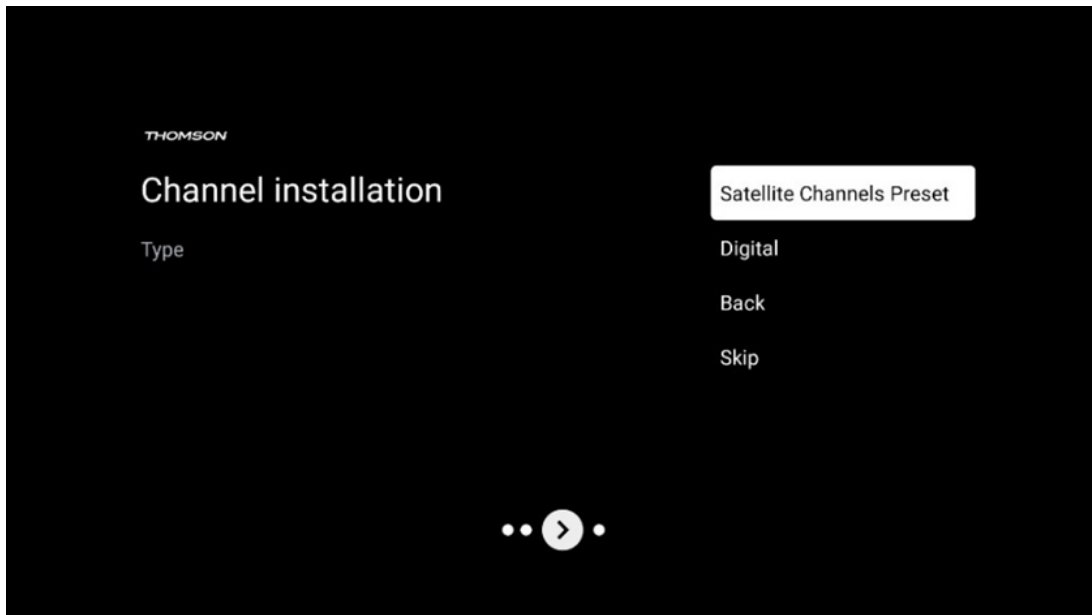

Satelliitin asennus

Valitse asennusvaihtoehto Digital jatkaaksesi satelliittikanavien asennusta.

M7-operaattorit

M7-operaattorit ovat maksutelevisio-operaattoreita, jotka tarjoavat kulttuuri- ja kielikohtaisia paketteja kahdeksassa maassa: Alankomaat, Belgia, Saksa, Itävalta, Tšekki, Slovakia, Romania ja Unkari.

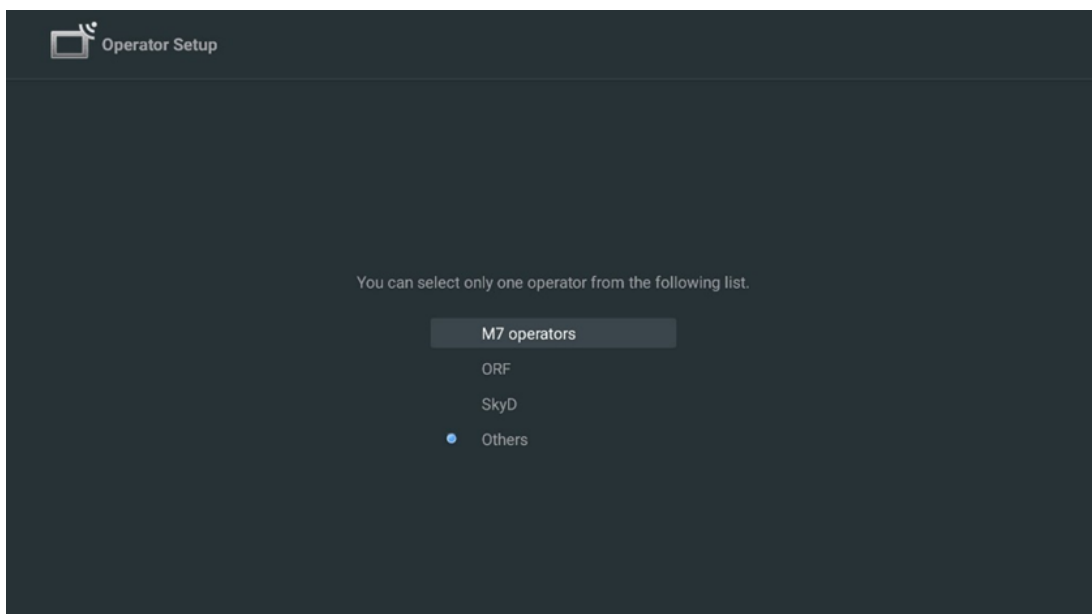

Jos televisiosi on liitetty satelliittijärjestelmään useiden satelliittien vastaanottoa varten, valitse Kyllä ja jatka painamalla **OK**.

Jos televisio on liitetty satelliittivastaanotolla varustettuun satelliittijärjestelmään, valitse Ei ja noudata näytön asennusohjeita.

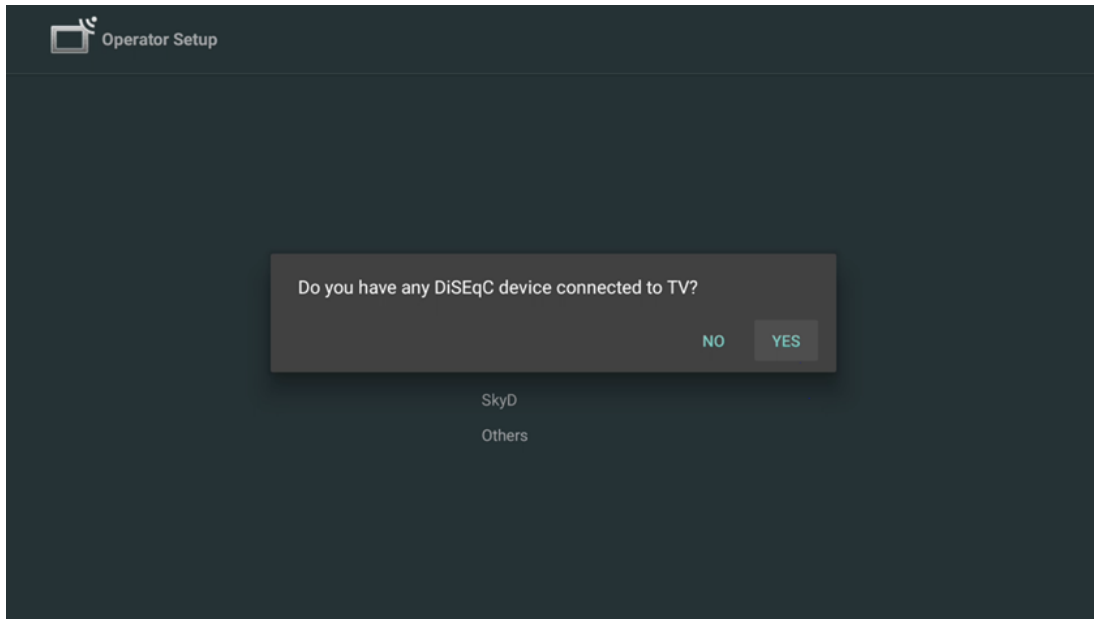

Jos haluat suorittaa automaattisen DiSEqC-portin tunnistuksen, paina kaukosäätimen keltaista painiketta ja sitten sinistä painiketta kanavahaun käynnistämiseksi.





Jos haluat peruuttaa käynnissä olevan haun, paina Back-painiketta. Jo löydetyt kanavat tallennetaan kanavaluetteloon. Kun alkuasetus on valmis, tulokset tulevat näkyviin. Viimeistelet asetus painamalla **OK**.

Paikallisen satelliittioperaattorin asennus

Jos käytettävissä, valitse operaattori luettelosta asennuspaikkasi maata varten. Kanavat lajitellaan valitun operaattorin LCN-kanavalajittelun mukaisesti.

Muut

Valitse tämä asennusvaihtoehto, jos haluat ohjelmoida satelliittikanavat erikseen.

Televisoruutu on jaettu kolmeen sarakkeeseen. Paina kaukosäätimen ylös/alas- ja vasen/oikeasuuntauspainikkeita siirtyäksesi sarakkeiden välillä.

1stsarake - Satelliitti: Valitse haluamasi satelliitti luettelosta ja valitse se OK-painikkeella.

Satellite Tune

| Satellite | Transponder | Astra 1KR/1L/1M/1N |
|--|--|--------------------------|
| <input type="checkbox"/> 23 Ku_Eutelsat 10A 10.0E | <input type="checkbox"/> 001 10758 V 22000 | LNB Type 09750/10600 |
| <input type="checkbox"/> 24 Ku_Hotbird 13B/13E/13G 13.0E | <input type="checkbox"/> 002 10773 H 22000 | LNB Power Auto |
| <input type="checkbox"/> 25 Ku_Eutelsat 16A 16.0E | <input type="checkbox"/> 003 10788 V 22000 | 22KHz Auto |
| <input type="checkbox"/> 26 Ku_Amos 17 17.0E | <input type="checkbox"/> 004 10803 H 22000 | Unicable Off |
| <input checked="" type="checkbox"/> 27 Ku_Astra 1KR/1L/1M/1N 19.2E | <input type="checkbox"/> 005 10818 V 22000 | IF Freq 1.1210 |
| <input type="checkbox"/> 28 Ku_Eutelsat 21B 21.5E | <input type="checkbox"/> 006 10832 H 22000 | SatPosition SatA |
| <input type="checkbox"/> 29 Ku_Astra 3B 23.5E | <input type="checkbox"/> 007 10847 V 22000 | Enable Protected Pin Off |
| <input type="checkbox"/> 30 Ku_Eshail 1 25.5E | <input type="checkbox"/> 008 10876 V 22000 | Protected Pin -1 |
| <input type="checkbox"/> 31 Ku_Eshail 2 26.0E | <input type="checkbox"/> 009 10891 H 22000 | Toneburst None |
| | <input type="checkbox"/> 010 10906 V 22000 | DiSEqC1.0 LNB1 |
| | | DiSEqC1.1 None |

Signal Level  100

Signal Quality  100

(Navigate the color buttons by pressing right key)

2nd sarake - Transponderi: Valitse ja merkitse yksittäiset transponderit luettelosta, jos et halua skannata koko satelliittia vaan vain tiettyjä transpondereita.

Satellite Tune

| Satellite | Transponder | Astra 1KR/1L/1M/1N |
|--|---|--------------------------|
| <input type="checkbox"/> 23 Ku_Eutelsat 10A 10.0E | <input type="checkbox"/> 001 10758 V 22000 | LNB Type 09750/10600 |
| <input type="checkbox"/> 24 Ku_Hotbird 13B/13E/13G 13.0E | <input checked="" type="checkbox"/> 002 10773 H 22000 | LNB Power Auto |
| <input type="checkbox"/> 25 Ku_Eutelsat 16A 16.0E | <input type="checkbox"/> 003 10788 V 22000 | 22KHz Auto |
| <input type="checkbox"/> 26 Ku_Amos 17 17.0E | <input checked="" type="checkbox"/> 004 10803 H 22000 | Unicable Off |
| <input checked="" type="checkbox"/> 27 Ku_Astra 1KR/1L/1M/1N 19.2E | <input checked="" type="checkbox"/> 005 10818 V 22000 | IF Freq 1.1210 |
| <input type="checkbox"/> 28 Ku_Eutelsat 21B 21.5E | <input type="checkbox"/> 006 10832 H 22000 | SatPosition SatA |
| <input type="checkbox"/> 29 Ku_Astra 3B 23.5E | <input checked="" type="checkbox"/> 007 10847 V 22000 | Enable Protected Pin Off |
| <input type="checkbox"/> 30 Ku_Eshail 1 25.5E | <input type="checkbox"/> 008 10876 V 22000 | Protected Pin -1 |
| <input type="checkbox"/> 31 Ku_Eshail 2 26.0E | <input type="checkbox"/> 009 10891 H 22000 | Toneburst None |
| | <input type="checkbox"/> 010 10906 V 22000 | DiSEqC1.0 LNB1 |
| | | DiSEqC1.1 None |

Signal Level  100

Signal Quality  100

(Navigate the color buttons by pressing right key)

3rdSarake - Vastaanotto-ominaisuudet: Aseta valitsemasi satelliitin vastaanotto-ominaisuudet, esimerkiksi Unicable On / Off tai valitun satelliitin DiSEqC-asento. Oletusarvoisesti tämä sarake on asetettu yhden satelliitin vastaanottoon.

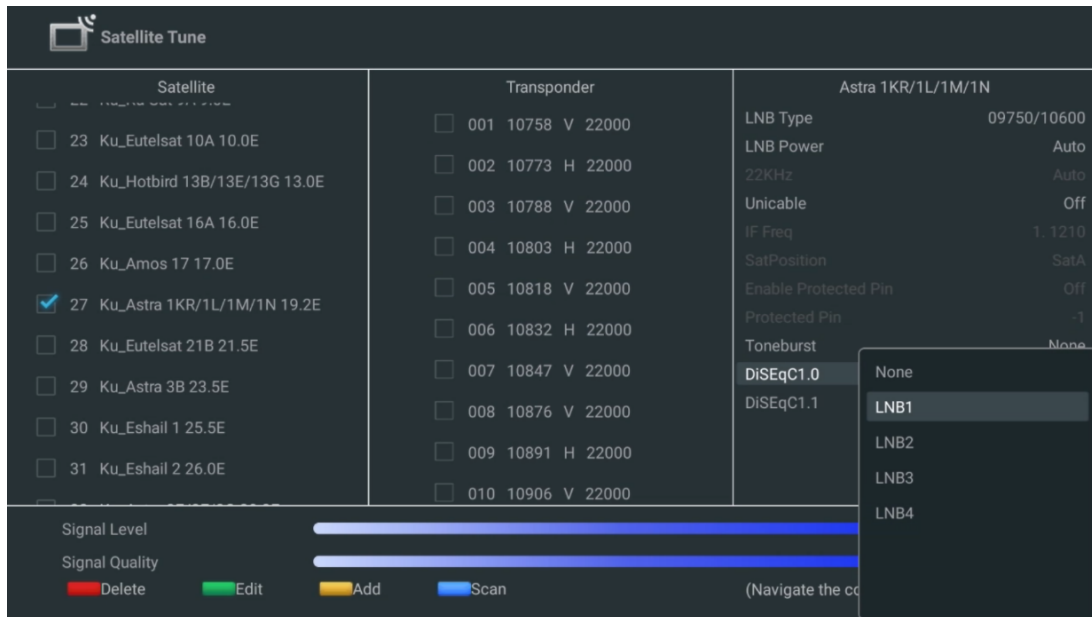

Huomautus: Väripainikkeiden toiminnot on merkitty näytön alaosassa.

Paina punaista painiketta poistaaksesi satelliitin tai satelliittitransponderin luettelosta.
Paina vihreää painiketta muokataksesi satelliittia tai satelliittitransponderia luettelosta.
Paina keltaista painiketta lisätäksesi satelliitteja tai satelliittitranspondereita.
Paina Sinistä painiketta käynnistääksesi satelliittilähetysten haun satelliitista tai yksittäisestä satelliittitransponderista.

Huomautus: Jos valitun satelliitin signaalitaso ja -laatu eivät näy, valitse suuntapainikkeilla toinen satelliittitransponderi toisessa sarakkeessa olevasta luettelosta satelliittivastaanoton tarkistamiseksi. Tämä vaihe voi olla tarpeen, jos luettelon ensimmäinen transponderi on inaktiivinen. Jos haluat jatkaa koko satelliitin etsintää, poista valitun transponderin valinta ja käynnistä haku painamalla sinistä painiketta.

Kun olet lopettanut satelliittikanavien asentamisen, voit asentaa muita virittimiä, jos televisiosi on liitetty myös antenni- tai kaapelitelevisioon, tai jatkaa television asennusta valitsemalla Skip.

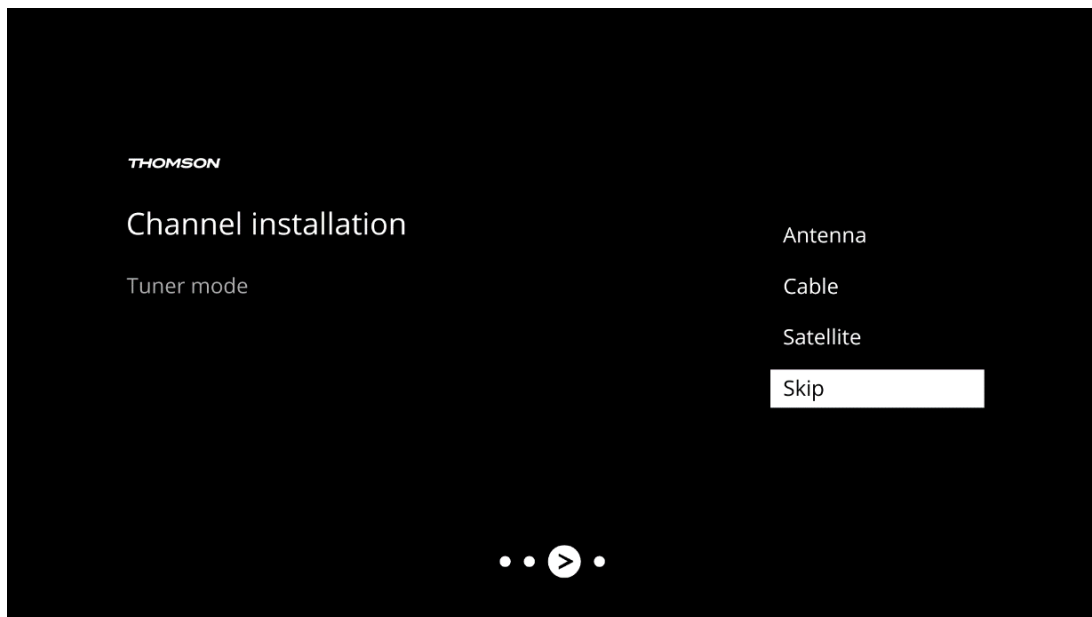

8 Tarkista asetukset

Tarkista viritintilan asetukset järjestelmäasetuksista. Jos haluat muuttaa maata/aluetta tai kanavien asennustyyppiä, korosta vastaava valikkovaihtoehto ja paina **OK**. Katso edellistä asennuskohtaa asetusten määrittämiseksi.

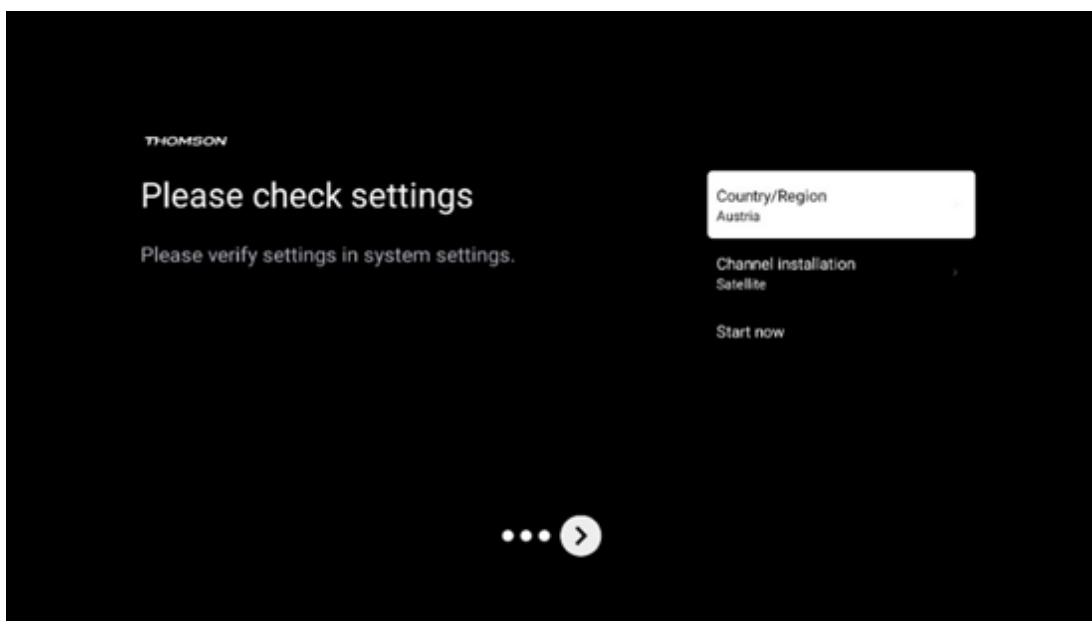

Jos asennusasetukset on määritetty oikein, jatka lopullista asennusta painamalla Start now,

Odota, että televisio suorittaa asennusprosessin loppuun. Tämä voi kestää muutaman minuutin. Tämä aika tarvitaan lopullisen asennuksen loppuunsaattamiseen riippuen valitsemistasi asetuksista.

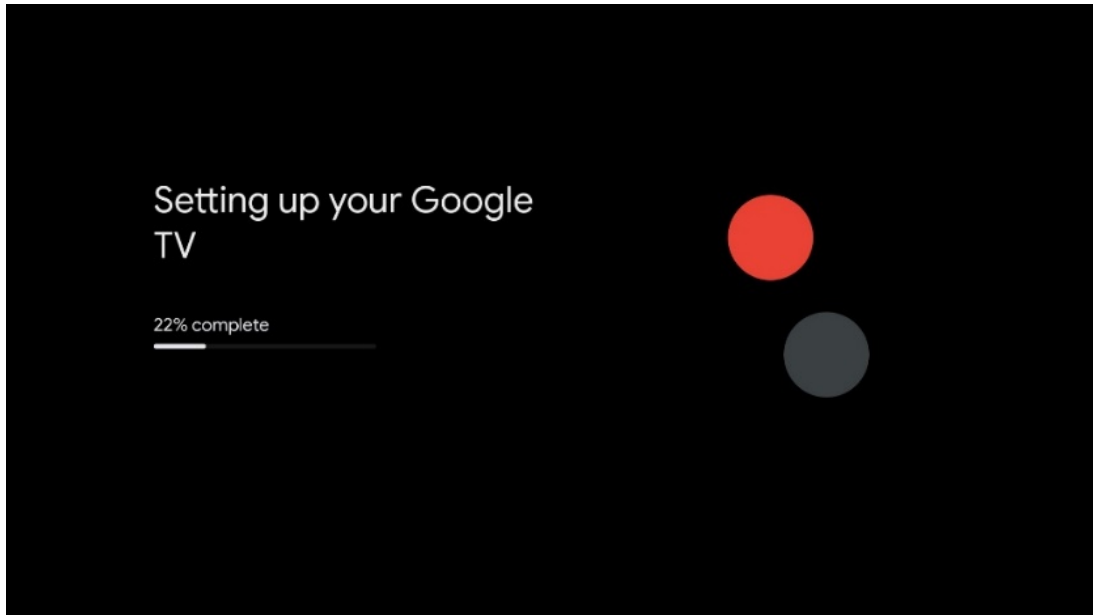

9 Aloitusnäyttö

Aloituspäyttö on television keskipiste. Aloitusnäytöstä voit käynnistää minkä tahansa asennetun sovelluksen, käynnistää Live TV -sovelluksen televisiolähetysten katsomista varten, katsella elokuvaa erilaisista suoratoistosovelluksista tai vaihtaa HDMI-porttiin liitettyyn laitteeseen. Voit myös milloin tahansa lopettaa minkä tahansa sovelluksen käytön ja palata aloitusnäyttöön painamalla kaukosäätimen Home-painiketta.

Ensimmäisellä rivillä (Parhaat valinnat sinulle) ehdotetaan televisioon asennettujen suoratoistosovellusten suoratoistosisältöä hakuhistoriassa olevien hakuehtojesi mukaisesti. Täältä löydät myös viimeksi valitun TV-tuloliitännän suoravalinnan. Tällä rivillä, ensimmäisessä kohdassa, löydät myös viimeisimmän tulolähteen valintaruudun, jos HDMI CEC -ohjaustoiminto on käytössä tässä laitteessa.

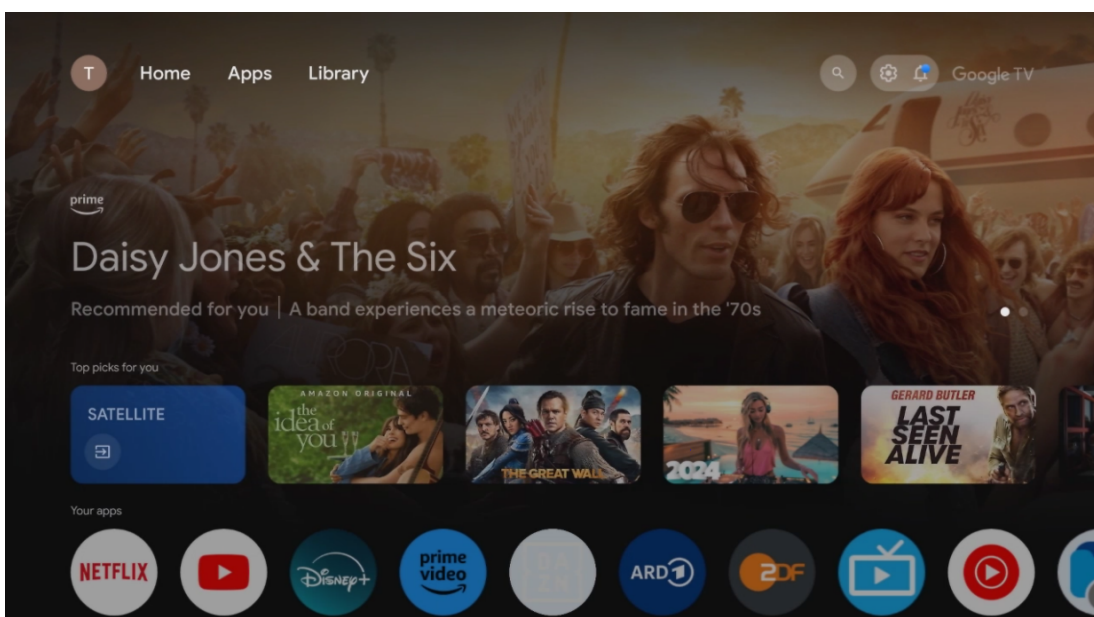

Huomautus: TV-laitteen asetuksista ja alkuasetuksen yhteydessä tehdystä maavalinnasta riippuen Koti-valikko voi sisältää erilaisia elementtejä.

Toinen (Omat sovellukset) rivi on sovellusten rivi. Tärkeimmät suoratoistopalveluiden, kuten Netflixin tai YouTuben, sekä suoratoistotelevision ja MMP:n (multimediasoitin) sovellukset löytyvät täältä.

Valitse sovellus kaukosäätimen suuntapainikkeilla ja vahvista valinta OK-painikkeella käynnistääksesi valitun sovelluksen.

Valitse sovellus ja paina OK-painiketta pitkään poistaaksesi valitun sovelluksen suosikkiriviltä, siirtääksesi sen uuteen paikkaan tai käynnistääksesi sen.

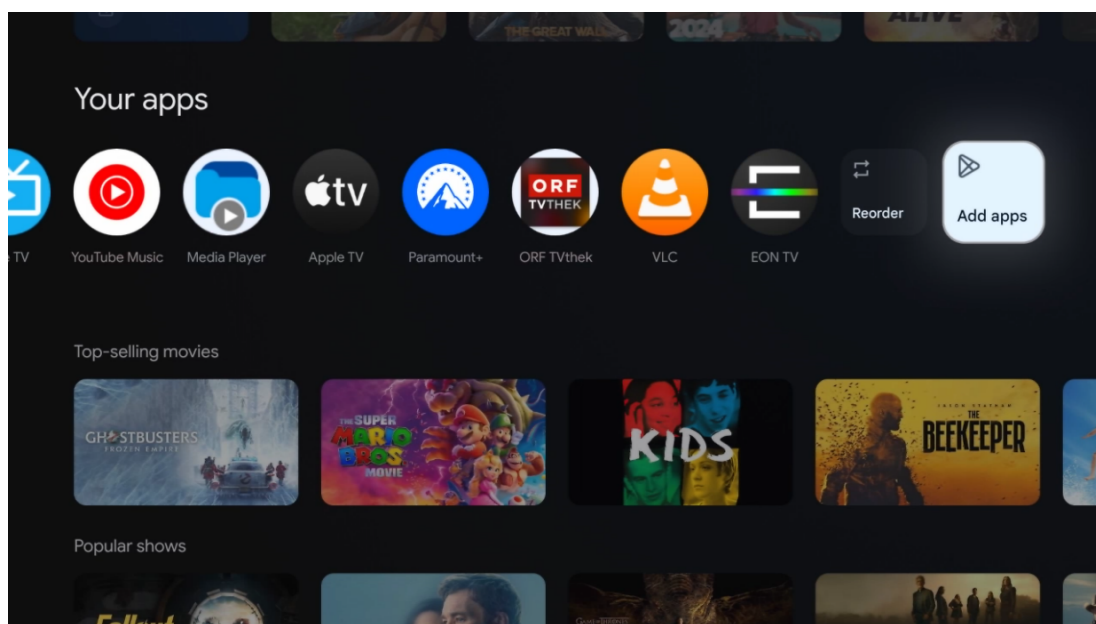

Tämän rivin toiseksi viimeisessä ja viimeisessä kohdassa on laatikot, joissa on vaihtoehdot Järjestä uudelleen ja Lisää sovelluksia. Valitse nämä vaihtoehdot, jos haluat järjestää tämän rivin sovellukset uudelleen tai lisätä uuden sovelluksen tähän Suosikkisovellukset-riviin.

Live-TV-sovelluksen ja multimediasoitimen toiminta selitetään erillisessä Valikko-kappaleessa.

Aloitussäätimen alareunasta löydät lisää kanavia, jotka näytetään genreittäin tai suoratoistosisältöluokittain.

9.1 Google-tili

Siirry vasemmassa yläkulmassa olevaan profiilikuvakkeeseen ja paina **OK**. Korosta profiilikuvake ja paina **OK**.

Tässä voit muuttaa profiiliasetuksiasi, lisätä uusia Google-tilejä tai hallita jo olemassa olevia tilejä.

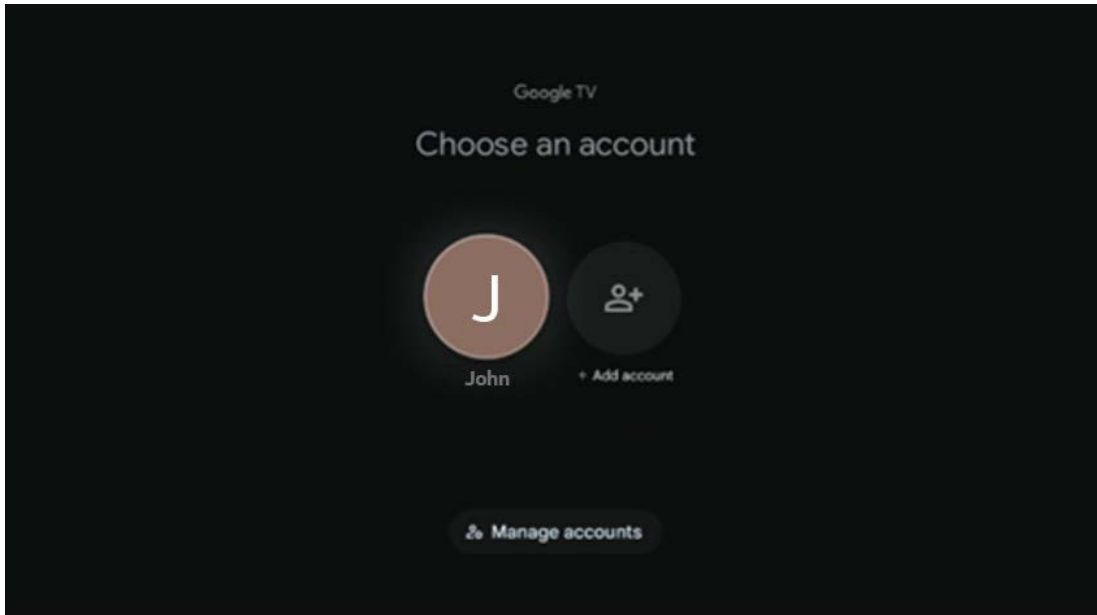

9.2 Sovellukset

Valitse aloitusnäytön Sovellukset-välilehti, jos haluat näyttää televisioon asennetut sovellukset. Voit asentaa sovelluksen siirtymällä hakupalkkiin ja kirjoittamalla sovelluksen nimen. Tämä käynnistää haun Google Play -kaupassa.

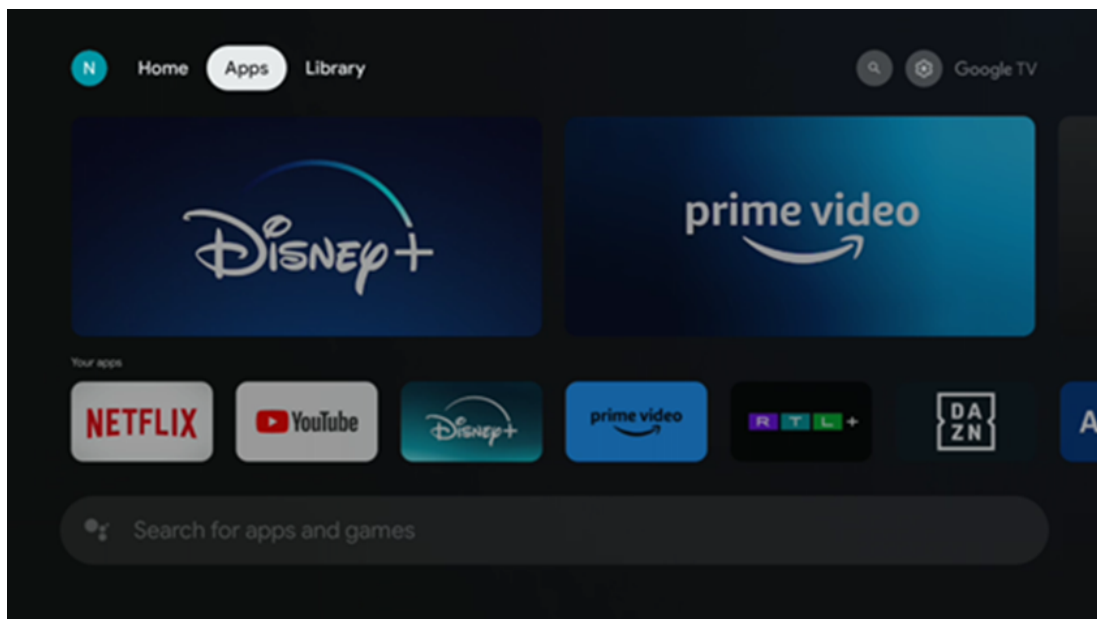

9.3 Kirjasto

Valitse etusivun Kirjasto-välilehti, jos haluat toistaa jo ostamaasi tai vuokraamaasi suoratoistosisältöä televisiossa tai mobiililaitteissa, kuten matkapuhelimessa tai tabletissa, Google-tilisi avulla.

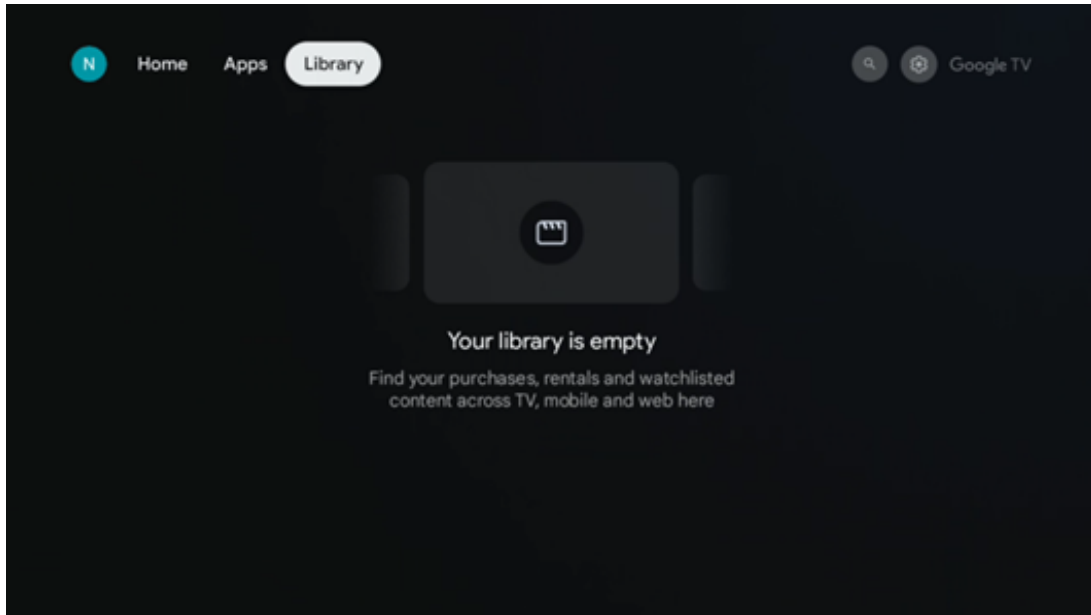

9.4 Google TV -haku

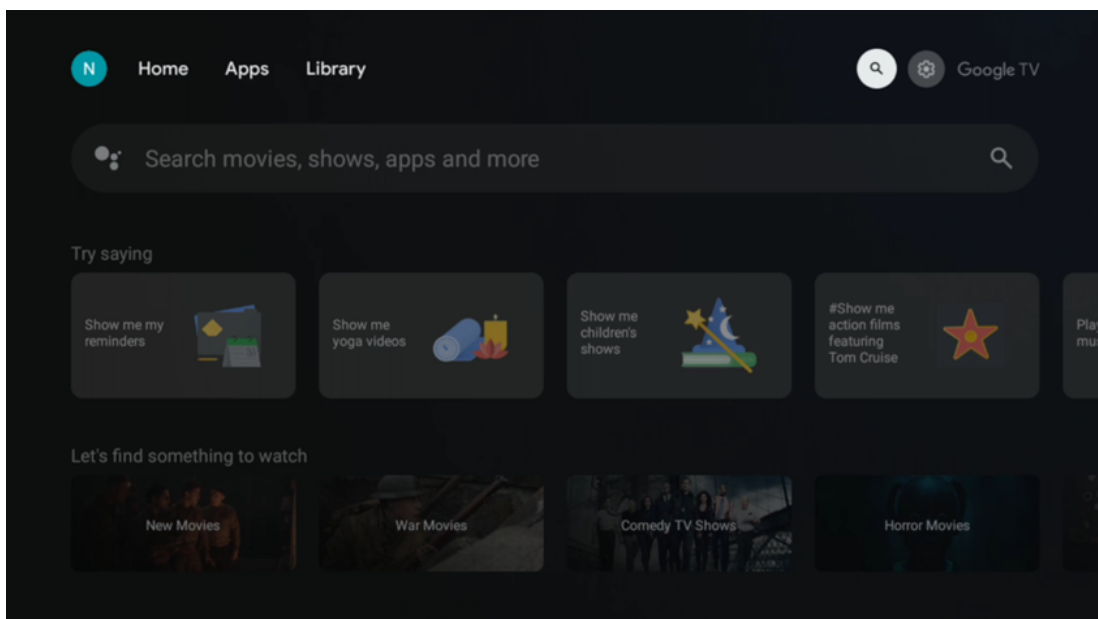

Hakutyökalut sijaitsevat näytön oikeassa yläkulmassa. Voit joko kirjoittaa sanan aloittaaksesi haun virtuaalinäppäimistöllä tai kokeilla äänihakua kaukosäätimeen sisäänrakennetun mikrofonin avulla. Siirrä tarkennus haluamaasi vaihtoehtoon ja jatka painamalla **OK**.

Äänihaku - Käynnistä äänihakutoiminto painamalla mikrofonikuvaketta. Googlen äänihakukenttä tulee näkyviin näytön yläosaan. Esitä kysymyksesi Googlelle ja TV vastaa sinulle. Paikallisia hakusanoja varten on tärkeää, että television Valikkokieli on asetettu paikalliselle kielelle.

Näppäimistöhaiku - Valitse hakupalkki ja paina **OK**. Virtuaalinen Google-näppäimistö tulee näyttöön. Kirjoita kysymys, johon haluat vastauksen.

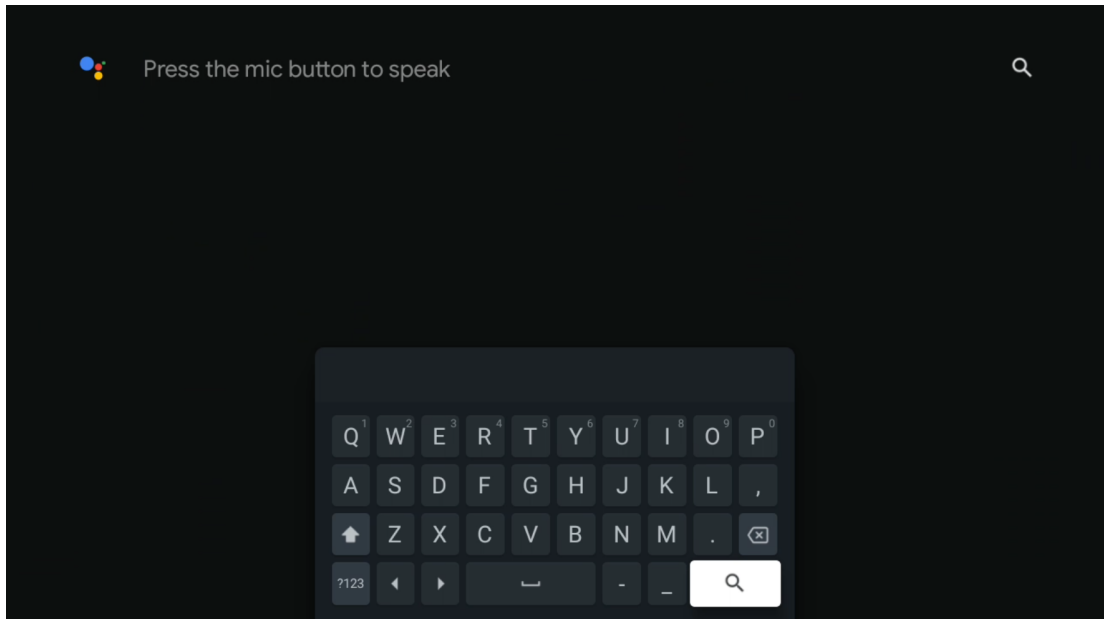

9.5 Ilmoitus

Ilmoituspainike tulee näkyviin vain silloin, kun on yksi tai useampi lukematon ilmoitus. Voit tarkistaa ne siirtymällä Asetukset-kuvakkeeseen, joka avaa alivalikon. Alivalikon alareunasta löydät kaikki viimeisimmät ilmoitukset.

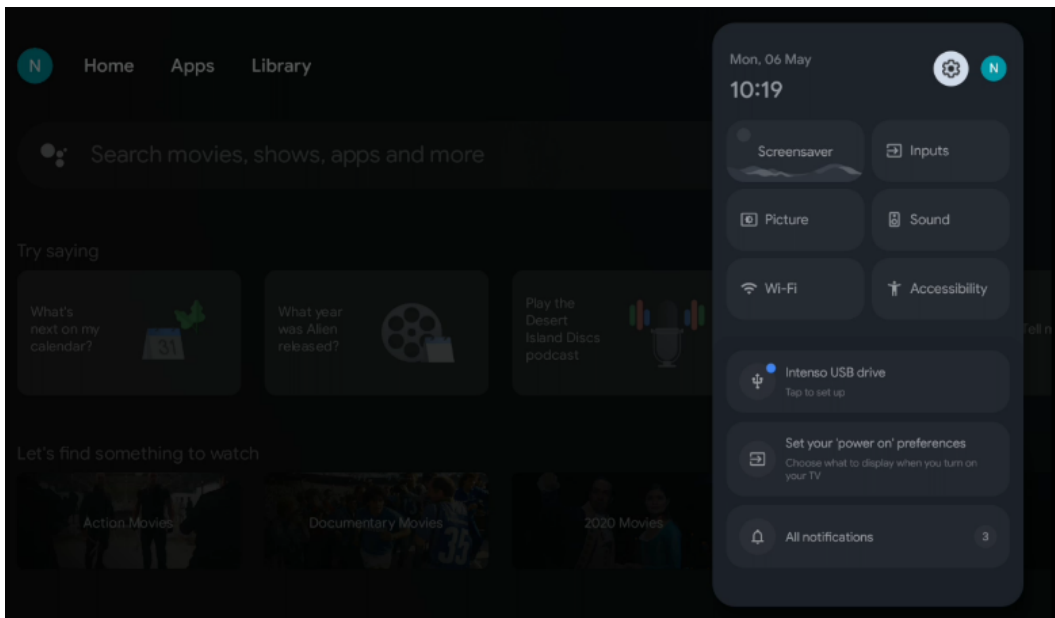

10 Asetukset

Jos haluat nähdä koko luettelon käytettävissä olevista asetuksista, siirry aloitusnäyttöön painamalla aloitusnäyttöpainiketta. Napsauta oikeassa yläkulmassa olevaa Asetukset-painiketta.

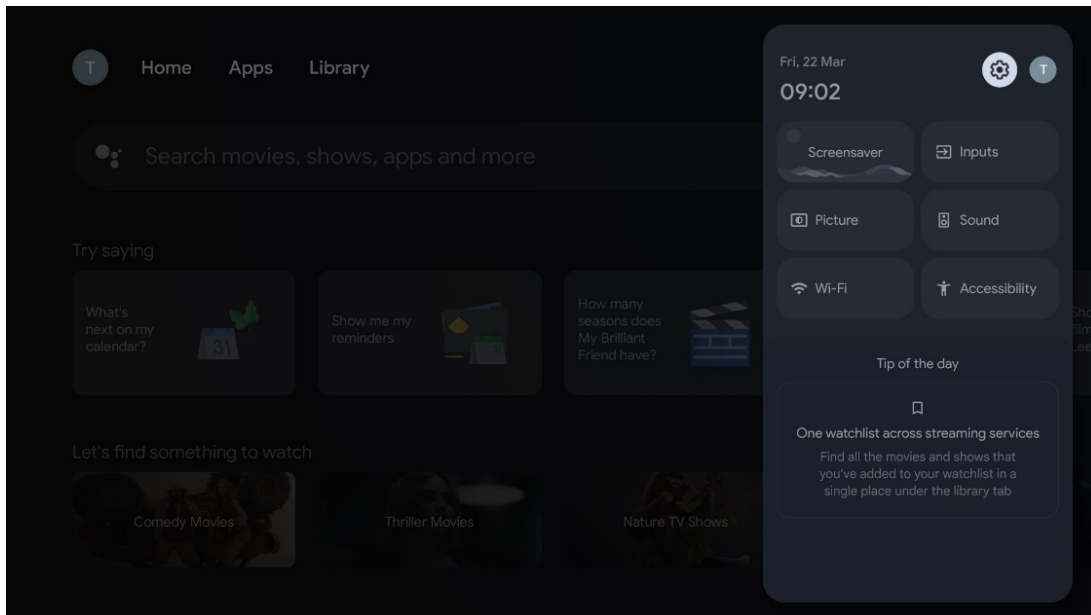

* Yllä olevat kuvat ovat vain viitteellisiä, katso yksityiskohdat tuotteesta.

10.1 Aseta laitteen nimi

Tässä valikossa sinulla on mahdollisuus valita televisiosi nimi ehdotettujen nimien luettelosta. Voit myös määrittää TV:lle mukautetun nimen.

Tämä on tärkeää Chromecast-toiminnon käyttämistä varten, jotta TV:si tunnistetaan oikealla nimellä. Määrittämällä TV:n nimen TV:n nimi tunnistetaan oikein myös kotiverkossasi.

10.2 Kanavat ja tulot

Etsi käytettävissä olevat kanavat ja käytettävissä olevat tulot.

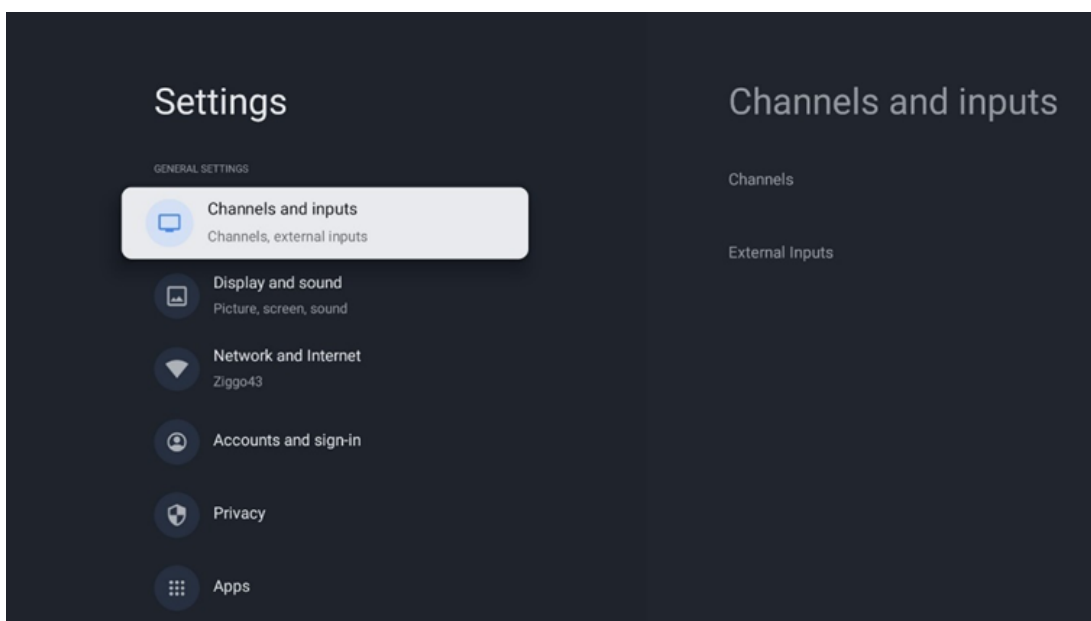

10.2.1 Kanavat

Valitse Viritintila ja jatka painamalla **OK**. Korosta sitten jokin käytettävissä olevista vaihtoehdoista: Antenni, Kaapeli tai Satelliitti. Paina **OK** ja paina sitten kaukosäätimessä **Back (Takaisin)**, jotta näet viritysvaihtoehdot. Viritintilan valinnasta riippuen käytettävissä on erilaisia viritysvaihtoehtoja.

Huomautus: Ennen kanavien skannausta sinua saatetaan pyytää antamaan PIN-koodisi, jotta voit jatkaa. Voit asettaa PIN-koodin avaamalla Live TV App -sovelluksen ensimmäistä kertaa. Tarvitset tätä PIN-koodia erilaisiin TV-toimintoihin, kuten kanavien uudelleenkuunteluun, lapsilukkojen asettamiseen tai TV:n palauttamiseen tehdasasetuksiin. Vaihtoehtoisesti sinua saatetaan pyytää asettamaan PIN-koodi sen jälkeen, kun olet suorittanut kanavien skannauksen alkuperäisessä asennusprosessissa.

Huomautus: Lisäasetusvalikko on merkityksellinen vain, jos viimeisin tulo on Satelliitti. Muille tuloille on vain Kanavahaun ja Virtuaalinäppäimistö.

10.2.1.1 Kanavahaku

10.2.1.1.1 Antenni

Valitse Antenni viritintilan alivalikosta ja palaa kanavahaun valikkoon painamalla Takaisin-painiketta.

Valitse Satellite Auto Scan (Satelliitti automaattinen skannaus) tai Antenna Manual Scan (Antenni manuaalinen skannaus) -alavalikko ja paina **OK-painiketta**. Anna PIN-koodi jatkaaksesi kanavahaun suorittamista.

- **Antennin automaattinen skannaus:** Paina kaukosäätimen OK-painiketta suorittaaksesi DVB-T/T2-kanavien automaattisen haun.
- **Antennin manuaalinen haku:** Valitse RF-kanava käyttämällä oikean/vasemmanpuoleisia suuntapainikkeita. Valitun kanavan signaalitaso ja signaalin laatu näytetään. Valitse Start Scan (Aloita skannaus) ja paina **OK** aloittaaksesi valitun RF-kanavan haun. Löydetyt kanavat tallennetaan kanavaluetteloon.
- **Päivitä skannaus (Antennin automaattinen skannaus):** Paina OK-painiketta kytkeäksesi päivitysskannaustoiminnon päälle/pois. Kun se on päällä, päivität kanavaluettelon tiedot painamalla Antenna Auto Scan.

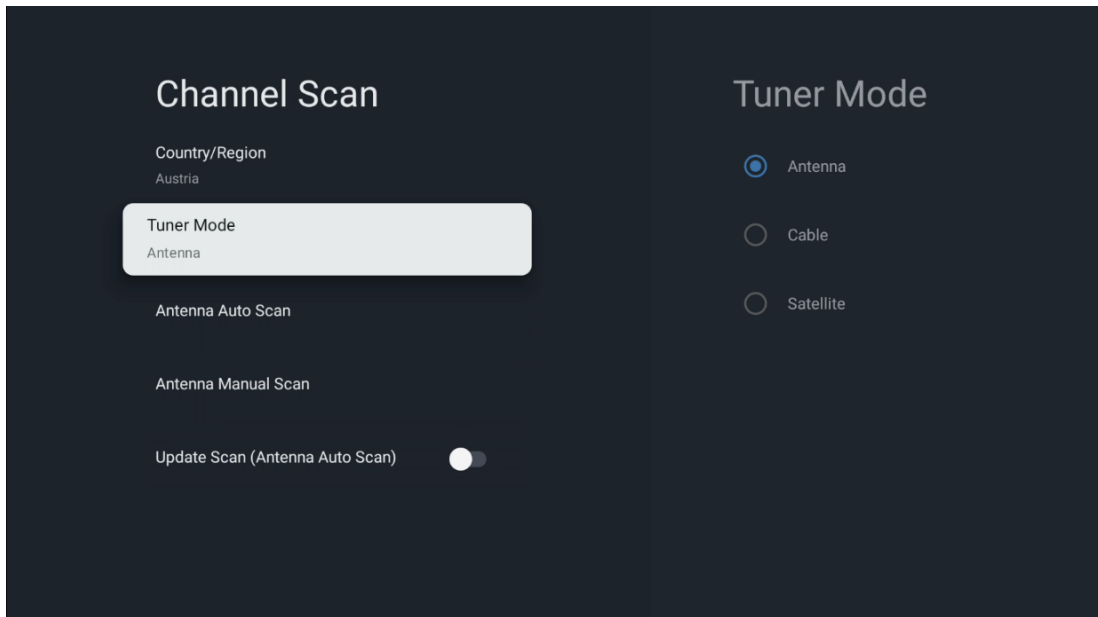

10.2.1.1.2 Kaapeli

Valitse Cable (Kaapeli) Tuner Mode (Viritintila) -alivalikossa ja palaa Channel Scan (Kanavan skannaus) -valikkoon painamalla **Back (Takaisin)** -painiketta.

Valitse Cable Auto Scan (Kaapeli automaattinen skannaus) tai Cable Manual Scan (Kaapeli manuaalinen skannaus) -alivalikko ja paina **OK-painiketta**. Anna PIN-koodi jatkaaksesi kanavahaun suorittamista.

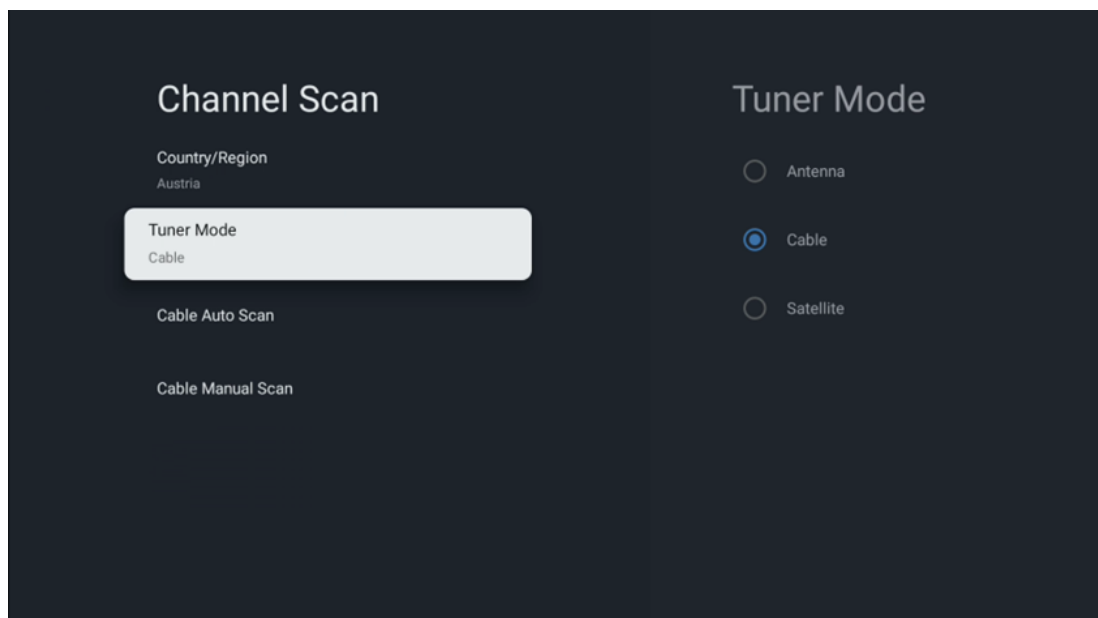

Kaapelin automaattinen skannaus

Valitse kaapelioperaattorisi tai valitse Muut ja paina kaukosäätimen OK-painiketta digitaalisten ja analogisten DVB-C-kanavien automaattisen haun suorittamiseksi.

Operaattorin haku

Valinnaisesti DVB-C-kaapelitelevisiopalvelujen tarjoajat luetellaan kanavien alkuasennuksen aikana ja operaattoriluettelossa asetuksissa valitusta maasta riippuen.

Muut

Jos vastaanotat DVB-C-signaalia muilta kuin kaapelitelevisiopalvelujen tarjoajilta, valitse vaihtoehto Muut. Aloita kanavahaku painamalla **OK**. Kanavahaun valikossa voit valita yhden kolmesta kanavahaun vaihtoehdosta: Täydellinen, Tarkennettu tai Nopea.

- **Täydellinen:** Kaikkien käytettävissä olevien DVB-C-kanavien automaattinen haku.
- **Edistynyt:** Kaikkien käytettävissä olevien DVB-C-kanavien automaattinen haku. Tätä vaihtoehtoa varten on tarpeen syöttää DVB-C-palveluntarjoajan vastaanottoparametrit, taajuus ja verkkotunnus. Tällä hakuvaihtoehdolla kanavat lajitellaan kaapelipalvelujen tarjoajien LCN-numeroiden mukaan.
- **Nopeasti:** Automaattinen haku kaikille käytettävissä oleville DVB-C-kanaville. Tämä hakee kaikki käytettävissä olevat kaapelitransponderit vakiosymboleilla.

Kaapelin manuaalinen haku

Paina OK-painiketta siirtyäksesi skannausasetuksiin. Paina vasen/oikea-suuntapainikkeita valitaksesi kanavanumeron tai taajuuden, jolla haluat suorittaa yhden DVB-C-kanavan transponderin manuaalisen haun.

10.2.1.1.3 Satelliitti

Huomautus satelliittikanavien asentamista varten Itävaltaan tai Saksaan asennetuille Thomson TV:ille:

Thomson-televisioissamme on satelliittikanavien esiasetustoiminto, joka voidaan valita ja suorittaa vain televisioiden ensiasennuksen yhteydessä. Tämä toiminto on käytettävissä **vain**, jos Itävalta tai Saksa on valittu asennusmaaksi television ensiasennuksen yhteydessä. Tämä toiminto suoritetaan **vain** television ensiasennuksen aikana, kun asennat satelliittikanavat.

Valitse Satelliitti viritintilan alivalikossa ja palaa kanavien skannausvalikkoon painamalla Takaisin-painiketta.

Valitse Satelliitin automaattinen haku -alavalikko ja paina **OK-painiketta**. Anna PIN-koodi jatkaaksesi kanavien skannausta.

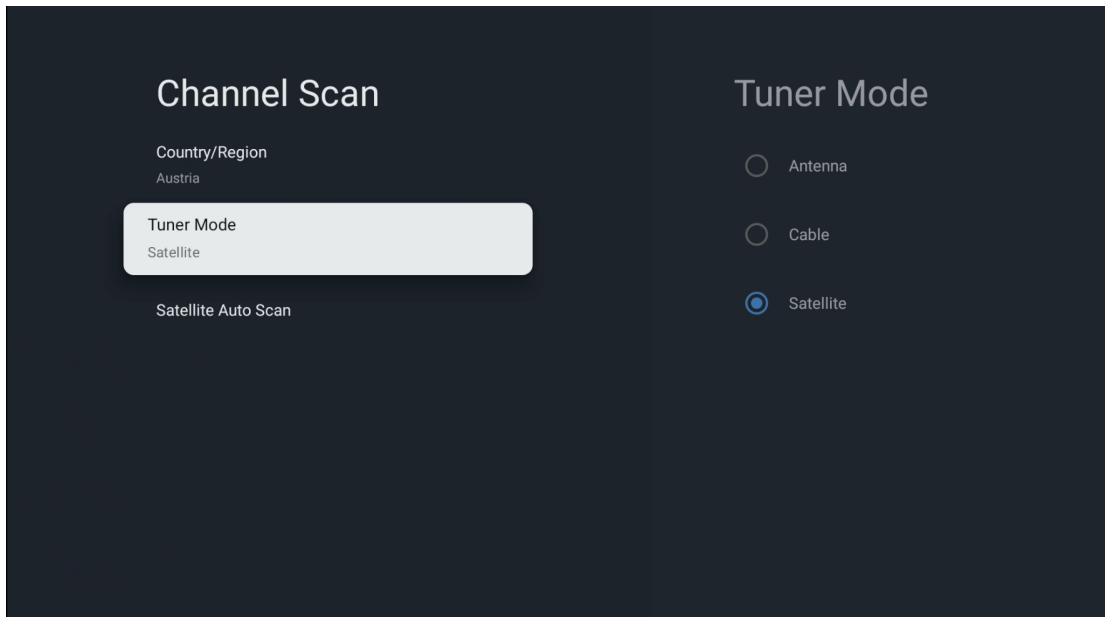

Yksityiskohtainen selitys satelliittiasennuksesta on tämän käyttöoppaan luvussa 7.3.

10.2.1.2 Digitaalisten kanavien asennus

10.2.1.2.1 Tekstitysasetukset

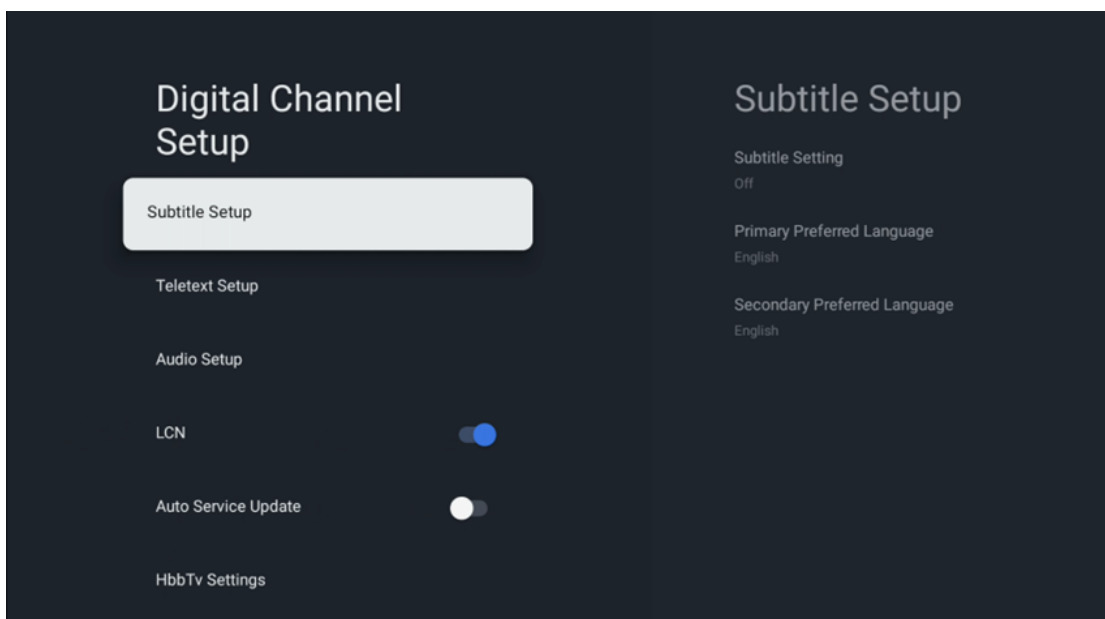

- **Tekstitysasetus:** Aseta tämä vaihtoehto asetukseksi Pois päältä, Perus tai Kuulovammainen. Jos Hearing Impaired on valittu, se tarjoaa tekstityksen lisäkuvauksilla kuuroille ja kuulovammaisille katsojille.
- **Ensisijainen ensisijainen kieli:** Aseta jokin luetelluista kielistä ensimmäiseksi digitaalisen tekstityksen ensisijaiseksi kieleksi.

- **Toissijainen ensisijainen kieli:** Aseta jokin luetelluista kielistä toiseksi digitaalisen tekstityksen kielivalinnaksi. Jos digitaalisen tekstityskielen ensisijainen kielivalinta ei ole käytettävissä, tekstitys näytetään tämän asetuksen avulla.

10.2.1.2.2 Teletext-asetus

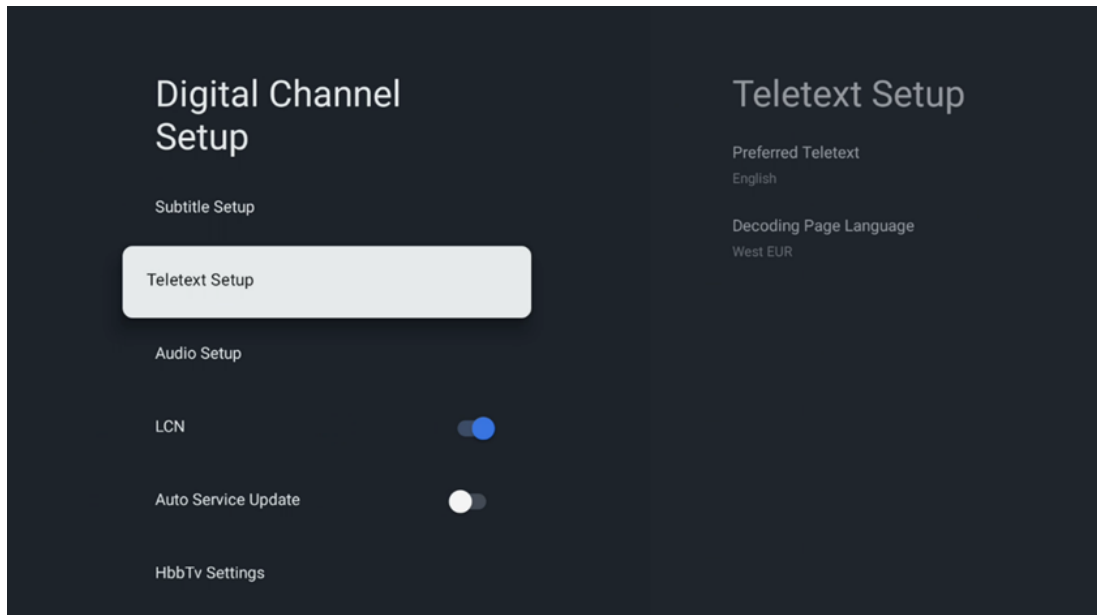

- **Preferred Teletext:** Asettaa digitaalisten lähetysten tekstiteleviokielen.
- **Dekoodaussivun kieli:** Aseta dekoodaussivun kieli tekstitelevision näyttöä varten.

10.2.1.2.3 Ääniasetus

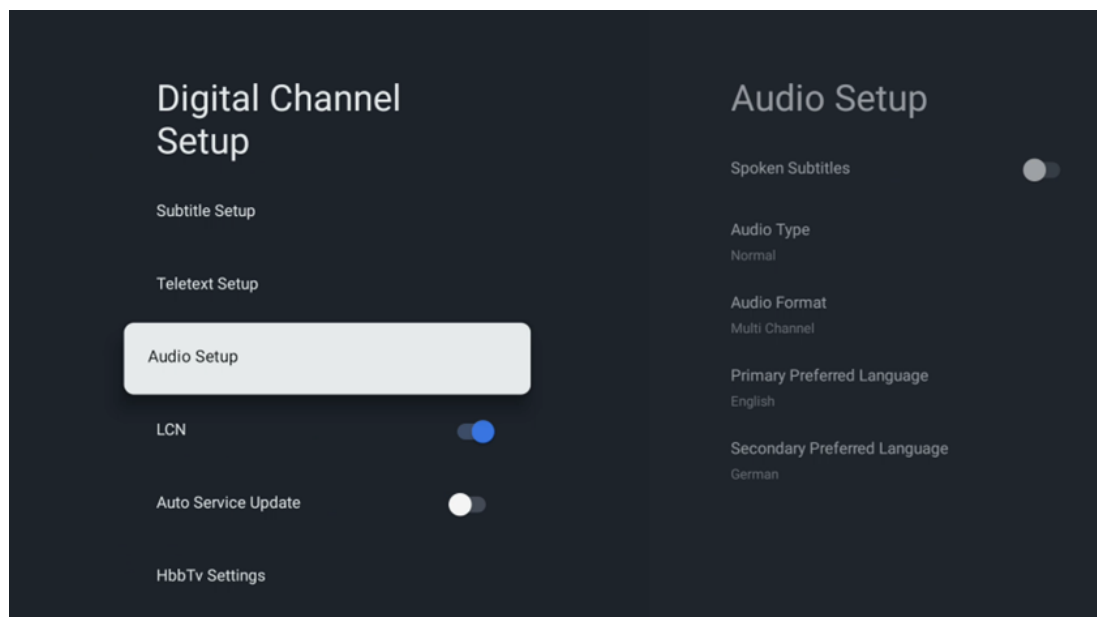

- **Puhutut tekstitykset:** Kun tämä asetus on päällä, myös tekstitykset luetaan ääneen.

- **Audio Type (Äänityyppi):** Valitse vaihtoehto Hearing Impaired (Kuulovammainen), jos TV:tä on tarkoitus käyttää henkilö, jolla on kuulo-ongelmia.
- **Audio Format (Äänimuoto):** Valitse Stereo- tai monikanavainen, riippuen äänijärjestelmäsi asetuksista.
- **Ensisijainen ensisijainen kieli:** Aseta jokin luetelluista kielivaihtoehdoista ensisijaiseksi äänikieleksi.
- **Toissijainen ensisijainen kieli:** Aseta jokin luetelluista kielivaihtoehdoista toiseksi äänikieleksi. Jos äänikielivaihtoehdossa ensisijaisesti valittu kieli ei ole käytettävissä, ääni toistetaan tätä asetusta käyttäen.

10.2.1.2.4 LCN

Looginen kanavanumerointi (LCN, Logical Channel Numbering) digitaalitelevisiossa määrittää jokaiselle kanavalle yksilöllisen numeron palveluntarjoajan tietojen mukaan.

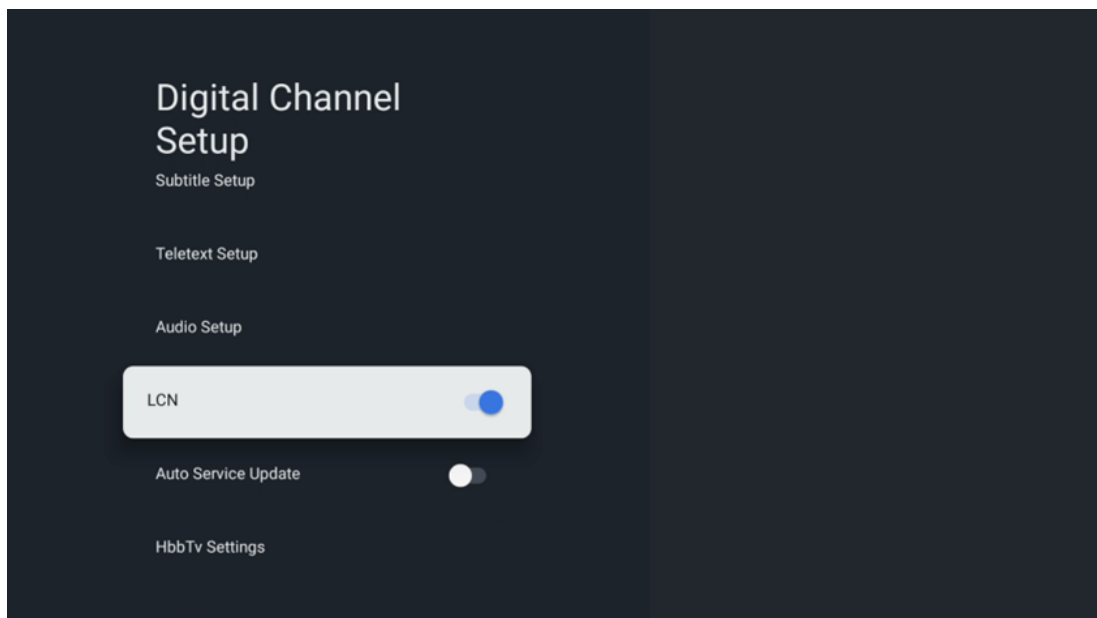

10.2.1.2.5 Automaattinen palvelupäivitys

Asettamalla Auto service update (Automaattinen palvelupäivitys) -asetukseksi On (Käytössä) televisio päivittää ja lisää uusia digitaalisia kanavia tai palveluja automaattisesti.

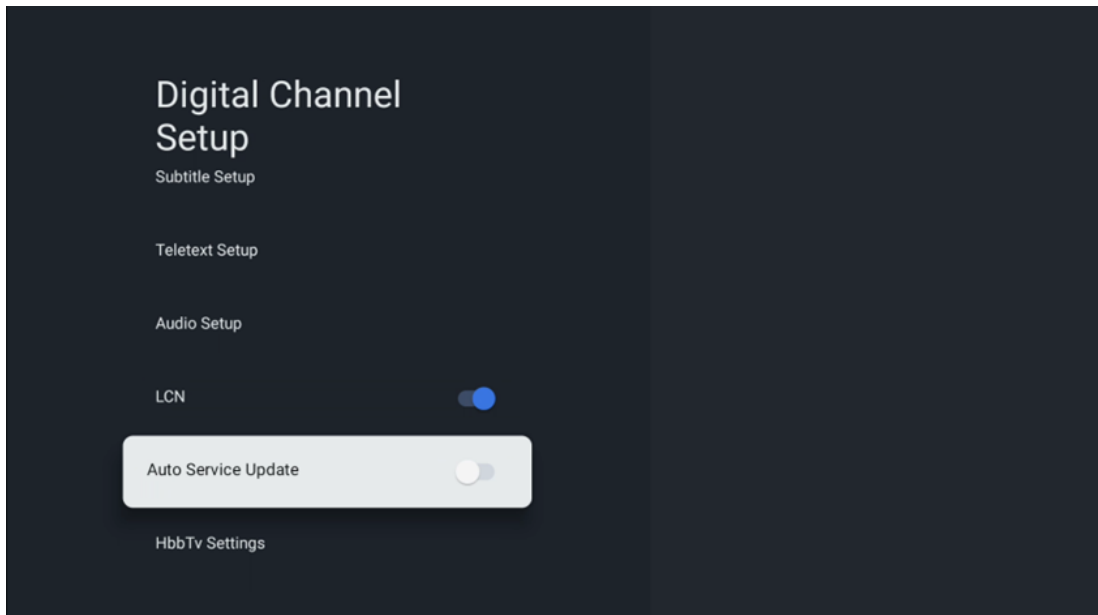

10.2.1.2.6 HbbTv-asetukset

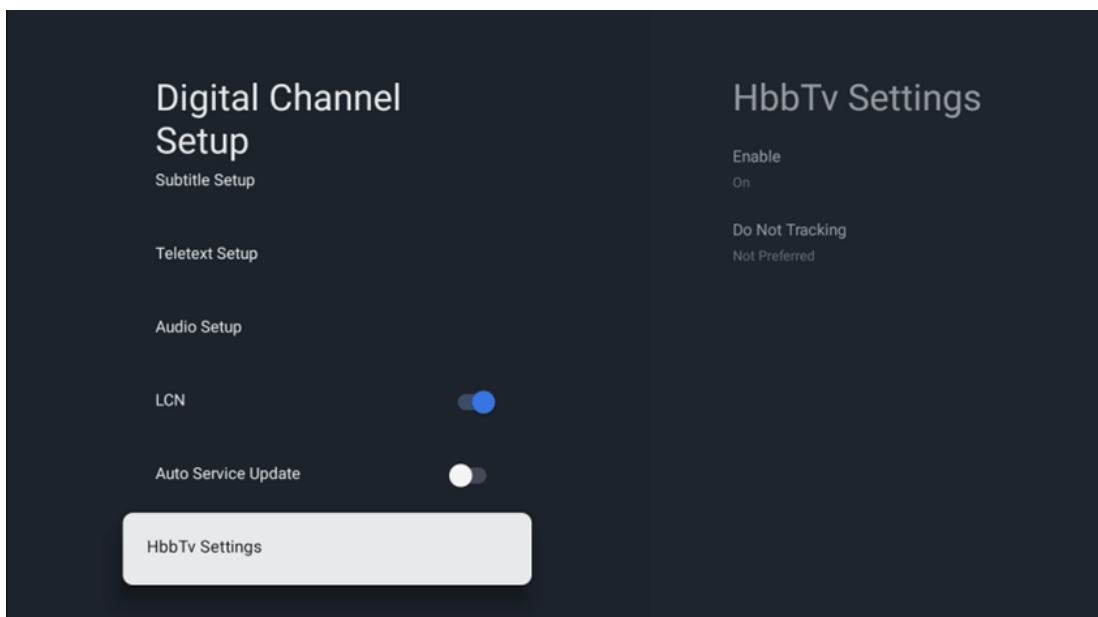

- **Ota käyttöön:** Kytke HbbTv päälle tai pois päältä.
- **Älä seuraa:** Kun se on Päällä, se poistaa seurannan kanavilta, joilla on HbbTv-ominaisuus. Normaalisti kanavat seuraavat tietojasi vain mainostarkoituksiin.

10.2.1.3 Elektroninen ohjelmaopas (EPG)

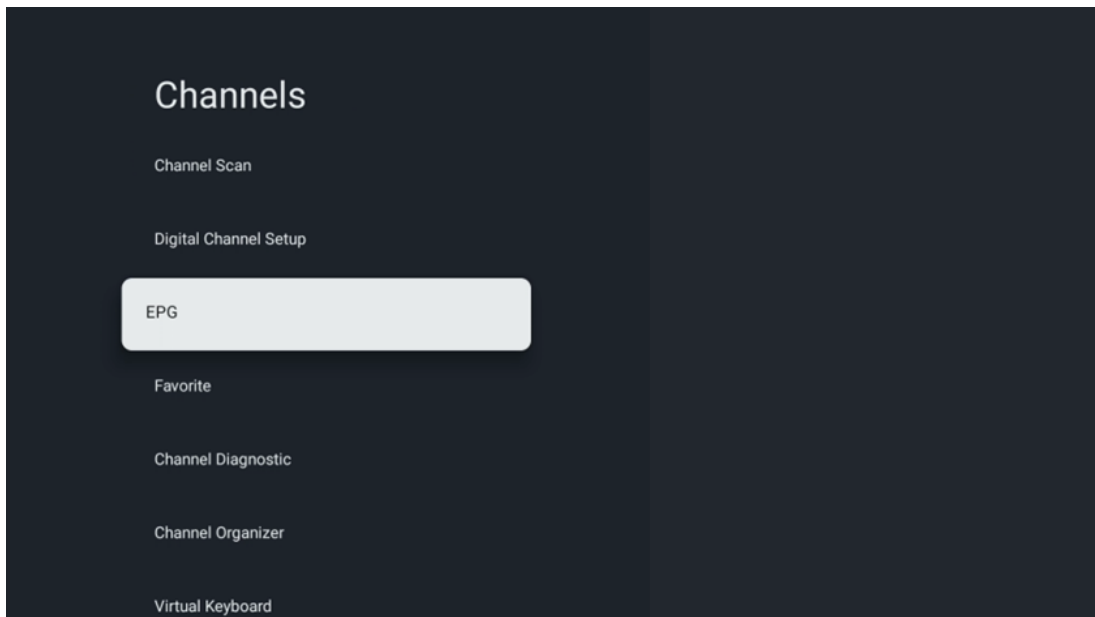

Painamalla kaukosäätimen OK-**painiketta** TV ohjaa sinut Live TV -sovellukseen ja avaa EPG:n. Koe televisiosi Electronic Program Guide (EPG) -ominaisuuden mukavuus: , jonka avulla voit selata vaivattomasti kanavaluettelossasi tällä hetkellä saatavilla olevien kanavien aikataulua. Huomaa, että tämän toiminnon saatavuus riippuu ohjelmasta.

Vaihtoehtoisesti voit käyttää elektronista ohjelmaopasta Live TV -tilassa painamalla OK-painiketta ja valitsemalla sitten Ohjelmaopas. Voit palata Live TV -tilaan painamalla kaukosäätimen Takaisin-painiketta.

Navigoi ohjelmaoppaassa kaukosäätimen suuntapainikkeilla. Käytä ylös/alas-suuntauspainikkeita tai Ohjelma +/- -painikkeita kanavien selaamiseen ja oikealle/vasemmalle-suuntauspainikkeita halutun tapahtuman valitsemiseen korostetulla kanavalla. Yksityiskohtaiset tiedot, kuten tapahtuman koko nimi, alkamis- ja päättymisaika, päivämäärä, laji ja lyhyt kuvaus, näkyvät näytön alareunassa, jos ne ovat saatavilla.

Jos haluat lisätietoja korostetusta tapahtumasta, paina OK-painiketta. Valitse Näytä, jos ohjelma on parhaillaan lähetyksessä.

Jos haluat tarkastella edellisen tai seuraavan päivän tapahtumia, paina vastaavasti punaista tai vihreää painiketta. Voit lisätä kanavia suosikkeihin tai poistaa niitä suosikeista painamalla keltaista tai sinistä painiketta. Nämä toiminnot osoitetaan kaukosäätimen värillisille painikkeille, jos ne ovat käytettävissä. Katso kunkin painikkeen erityistoiminnot näytön ohjeista.

Huomaa, että opas ei ole käytettävissä, jos television tulolähde on lukittu. Voit lukita tai poistaa tulolähteen lukituksen menemällä kohtaan Live-TV-asetukset > TV-asetukset > Kanava-asetukset > Lapsilukko > Lähde lukittu.

10.2.1.4 Suosikki

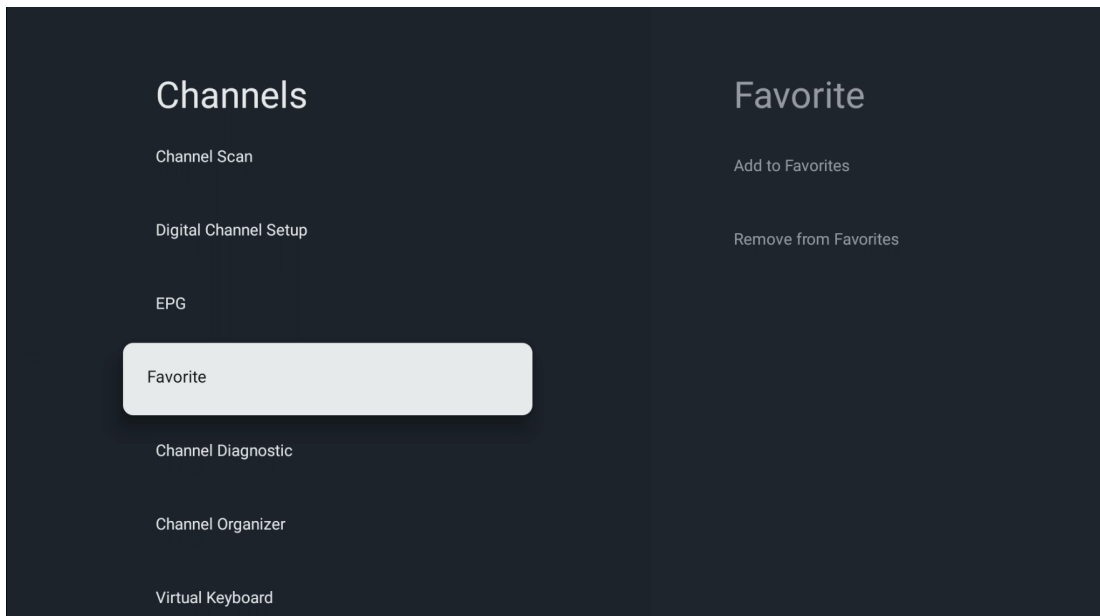

10.2.1.4.1 Lisää suosikkeihin

Lisää katsotuimmat tai suosikkikanavasi suosikkiluetteloon noudattamalla seuraavia ohjeita:

- Valitse aloitusnäytössä Live TV -sovellus ja avaa se painamalla **OK** tai paina kaukosäätimen **Live TV** -painiketta.
- Valitse kanava, jonka haluat lisätä
- Paina kaukosäätimen Asetukset-painiketta ja siirry kohtaan Kanavat ja tulot > Kanavat > Suosikki.
- Valitse Lisää suosikkeihin ja valitse, mihin luetteloon kanava lisätään.

Voit vaihtoehtoisesti lisätä kanavia suosikkiluetteloon Live TV -sovelluksen valikossa. Katso luku 11.2.2.

Huomautus: Voit lisätä saman kanavan useisiin suosikkiluetteloihin.

Voit tarkastella suosikkiluetteloita luvussa 11.2.4.

10.2.1.4.2 Poista suosikeista

Voit poistaa kanavia suosikkiluettelosta seuraavien ohjeiden mukaisesti:

- Valitse aloitusnäytössä Live TV -sovellus ja avaa se painamalla **OK** tai paina kaukosäätimen **Live TV**-painiketta.

- Valitse kanava, jonka haluat poistaa
- Paina kaukosäätimen Asetukset-painiketta ja siirry kohtaan Kanavat ja tulot > Kanavat > Suosikki.
- Valitse Poista suosikeista ja valitse, mistä luettelosta kanava poistetaan.

Voit vaihtoehtoisesti poistaa kanavia suosikkiluettelosta Live TV -sovelluksen valikossa. Katso luku 11.2.3.

Huomautus: Jos sinulla on sama kanava useissa suosikkiluetteloissa, sen poistaminen yhdestä luettelosta ei vaikuta muihin luetteluihin.

10.2.1.5 Kanavien diagnostiikka

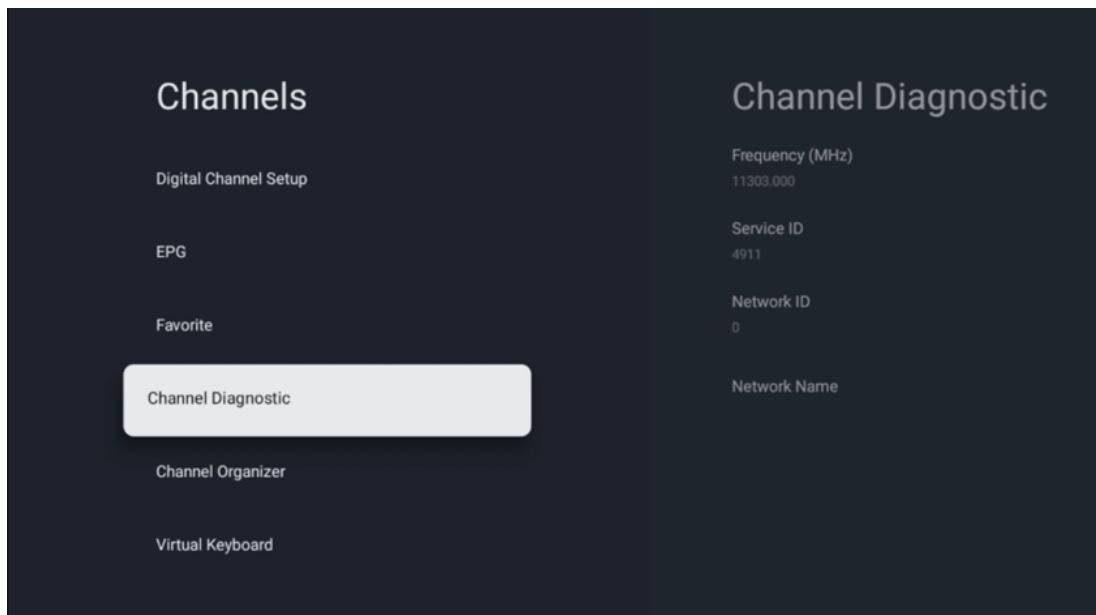

- **Taajuus (MHz):** Näyttää tietyn kanavan taajuuden. Painamalla **OK-painiketta** avautuu ponnahdusikkuna, jossa kanavan taajuus, signaalitaso ja laatu näytetään.
- **Palvelutunnus:** Näyttää tietyn kanavan palvelutunnuksen.
- **Verkkotunnus:** Näyttää tietyn kanavan verkkotunnuksen.
- **Verkon nimi:** Näyttää tietyn kanavan verkon nimen.

10.2.1.6 Kanavan järjestäjä

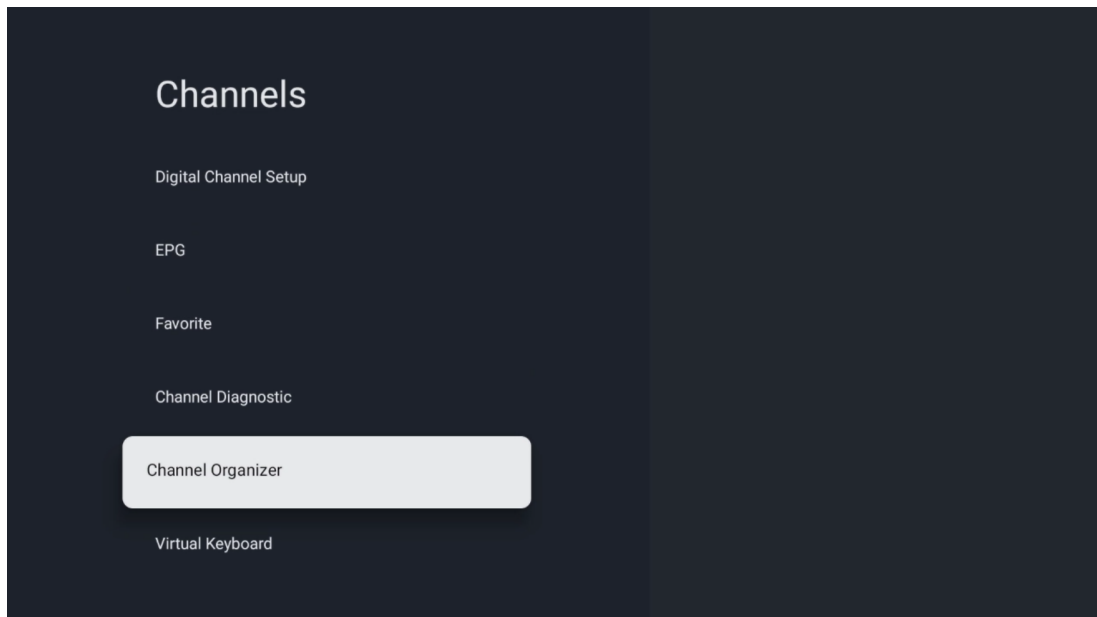

Jos haluat muokata kanavaluetteloa, varmista ensin, että LCN-toiminto on poistettu käytöstä Digitaaliset kanava-asetukset -valikossa seuraavien ohjeiden mukaisesti. Lisätietoja LCN-toiminnosta on luvussa 10.2.1.2.4.

- Avaa Live TV -sovellus
- Paina Asetukset-painiketta
- Siirry kohtaan Kanavat ja tulot > Kanavat > Digitaalisten kanavien asetukset > LCN. Kytke LCN pois päältä.
- Palaa kanaviin painamalla Takaisin-painiketta
- Valitse Channel Organizer ja paina OK-painiketta

Valitse kanava, johon haluat tehdä muutoksia, ja paina **OK-painiketta**. Seuraavat vaihtoehdot ovat käytettävissä:

10.2.1.6.1 Kanava Piilota

Piilottaa kanavat kanavaluettelosta. Kanavien numerointi säilyy ennallaan.

- Valitse kanava, jonka haluat piilottaa, ja paina **OK**.
- Valitse ponnahdusvalikosta Piilota ja paina **OK**.
- Palaa live-tv:hen painamalla **Back (Takaisin)**.

Voit poistaa kanavien piilotuksen seuraavasti:

- Valitse kanava, jonka haluat piilottaa, ja paina **OK**.
- Valitse ponnahdusvalikosta Poista piilotus ja paina **OK**.
- Palaa live-tv:hen painamalla **Back (Takaisin)**.

10.2.1.6.2 Kanavien vaihtaminen

Vaihda kanavien sijaintia kanavaluettelossa.

- Valitse kanava ja paina **OK**.
- Valitse ponnahtusvalikosta Vaihda ja paina **OK** siirtyäksesi vaihtotilaan.
- Valitse kanava, jonka sijaintia haluat vaihtaa, ja paina **OK**.
- Korosta toinen kanava, jonka kanssa haluat vaihtaa sijainnin, ja paina sinistä painiketta.
- Vahvista toimenpide painamalla **OK**.

Vaihdettujen kanavien määrä päivittyy automaattisesti tehtyjen muutosten mukaisesti.

10.2.1.6.3 Kanavan MUOKKAUS

Muokkaa kanavatietoja, kuten kanavan numeroa tai nimeä.

- Valitse kanava, jota haluat muokata, ja paina **OK**.
- Valitse ponnahtusvalikosta Muokkaa ja paina **OK**.
- Ponnahtusikkunat, joissa on kanavan numero ja nimi, tulevat näkyviin.
- Valitse tiedot, joita haluat muokata, ja paina **OK**. Näyttöön tulee virtuaalinen näppäimistö, jonka avulla voit kirjoittaa mukautetut tiedot.
- Valitse OK ja vahvista muutokset painamalla kaukosäätimen OK-painiketta.
- Palaa live-tv:hen painamalla **Back (Takaisin)**.

Huomautus: Jos syötät numeron tai nimen, joka on varattu toisella kanavalla, näyttöön tulee virheilmoitus, joka kehottaa sinua syöttämään toisen tiedon.

10.2.1.6.4 Kanavan lisääminen

Siirrä useita kanavia eri kohtaan, jolloin numero muuttuu. Kanavien järjestys säilyy ennallaan.

- Valitse kanava ja paina **OK**.
- Valitse ponnahtusvalikosta Insert (Lisää) ja paina **OK**.
- Korosta ja paina **OK** valitaksesi yhden tai useamman kanavan, jonka haluat siirtää.
- Korosta kanava, jonka alapuolelle haluat siirtää valitut kanavat, ja paina **OK**.
- Vahvista toimenpide painamalla **OK**.

Huomautus: Kanavien määrä päivittyy automaattisesti tehtyjen muutosten mukaan.

10.2.1.6.5 Kanavan poistaminen

Poista ei-toivotut kanavat kanavaluettelosta. Huomaa, että saadaksesi poistetut kanavat takaisin, sinun on suoritettava kanavahaun.

- Valitse kanava ja paina **OK**.
- Valitse ponnahtusvalikosta yksi tai useampi kanava, jonka haluat poistaa, ja paina **OK**.
- Vahvista painamalla **OK**.
- Vahvistusikkuna tulee näkyviin. Valitse Kyllä ja paina **OK**, jos haluat jatkaa.

Huomautus: Kanavien määrä päivittyy automaattisesti tehtyjen muutosten mukaisesti.

10.2.1.6.6 Kanavan siirtäminen

Kanavien sijainnin järjestäminen uudelleen kanavaluettelossa.

- Valitse kanava ja paina **OK**.
- Valitse ponnahdusvalikosta Move (Siirrä) ja paina **OK**.
- Valitse kanava, jonka haluat siirtää, ja paina **OK**.
- Korosta kanava, jonka alapuolelle haluat siirtää valitut kanavat, ja paina **OK**.
- Vahvista toimenpide painamalla **OK**.

Huomautus: Kanavien numerointi päivittyy automaattisesti tehtyjen muutosten mukaisesti.

10.2.2 Ulkoiset tulot

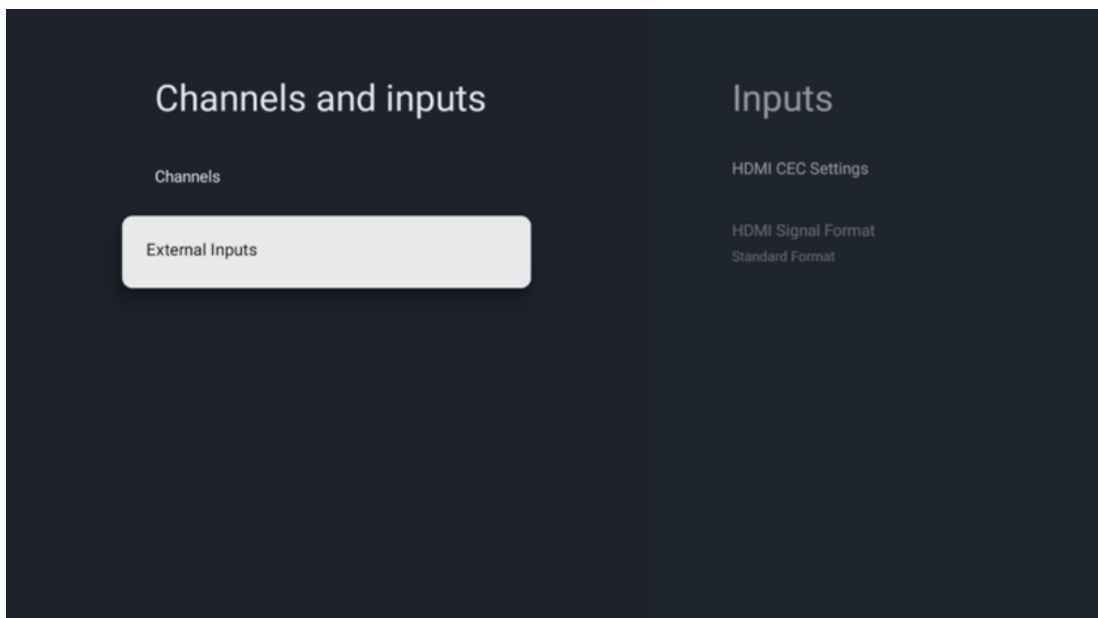

10.2.2.1 HDMI CEC -asetukset

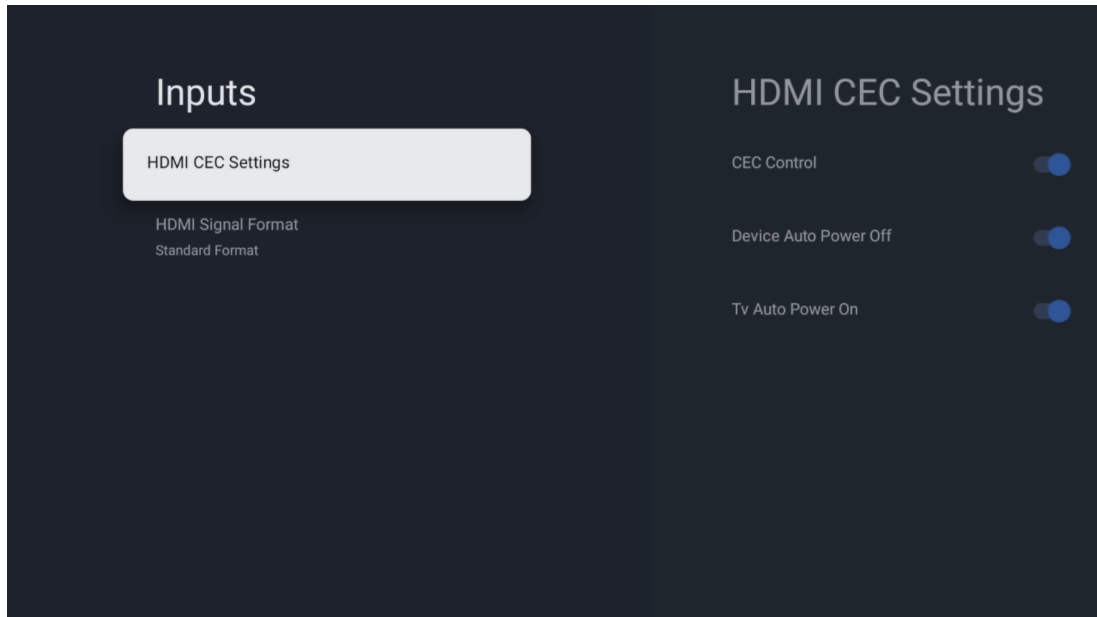

Jos HDMI CEC (Consumer Electronics Control) -toiminto on aktivoitu, voit käyttää johonkin HDMI-liitäntään liitettyä ulkoista laitetta television kaukosäätimellä. Jotta se toimisi oikein, myös liitetyn ulkoisen laitteen on tuettava HDMI CEC -toimintoa, sen on oltava aktivoitu ja liitetyn ulkoisen laitteen HDMI CEC -toiminnon toiminta on synkronoitava television HDMI CEC -toiminnon kanssa.

Oletusarvoisesti HDMI CEC -toiminto on aktivoitu, ja kun ulkoinen laite liitetään, vastaava HDMI-tulolähde nimetään uudelleen liitetyn laitteen nimeksi.

TV:n kaukosäätimellä voidaan ohjata ulkoista laitetta automaattisesti heti, kun liitetty HDMI-lähde on valittu.

- **CEC-ohjaus:** TV voi ohjata HDMI-laitteita.
- **Laitteen automaattinen virrankatkaisu:** Kun TV sammutetaan, ulkoinen HDMI-laite sammuu automaattisesti.
- **TV Auto Power On:** Kun ulkoinen HDMI-laite kytketään päälle, televisio kytkeytyy automaattisesti päälle.

10.2.2.2 HDMI-signaalin muoto

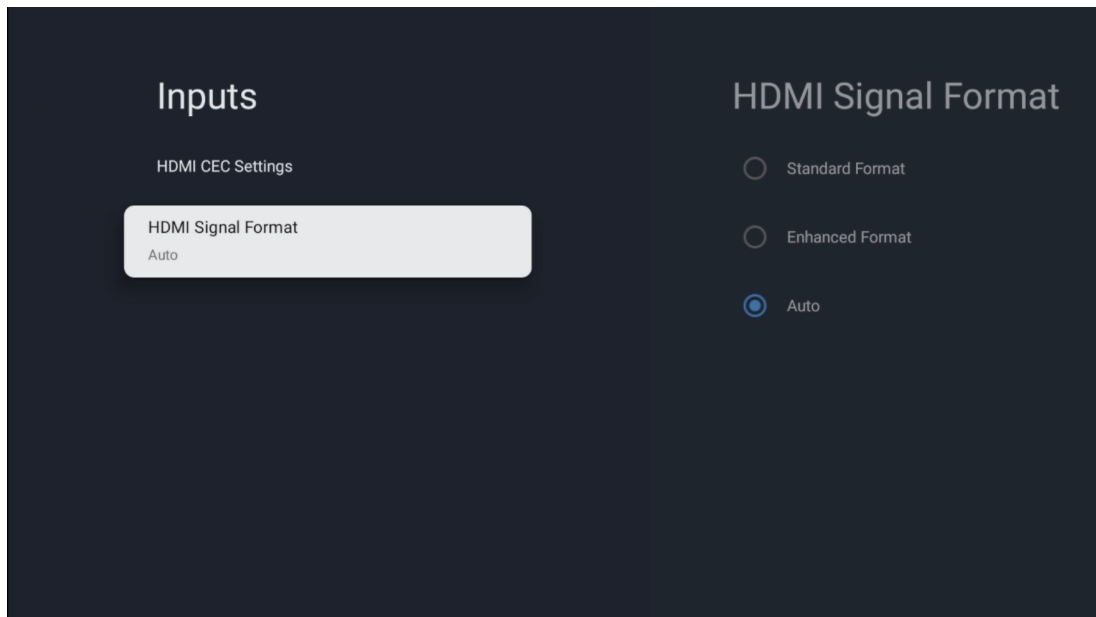

Tämä valikko on käytettävissä vain, jos lähteenä on HDMI, ja sen avulla voit valita kolmen käytettävissä olevan signaalimuodon välillä:

- **Vakioformaatti:** Jos valitset tämän muodon, joitakin korkeita resoluutioita ei ehkä tueta HDMI 1.4 -protokollan kaistanleveysrajoituksen vuoksi.
- **Enhanced Format (parannettu muoto):** Televisio näyttää korkealaatuiset HDMI-signaalit HDMI 2.1 -yhteyden kautta. **Huomautus:** Televisiossa on oltava HDMI 2.1 -liitännä, ja saatat tarvita HDMI-kaapelin, joka tukee HDMI 2.1 -protokollaa. Valitse tämä vaihtoehto vain, jos laitteesi tukee High-Quality HDMI -formaatteja, kuten esim: 4K 60Hz, 4:2:0 10 bit, 4:4:4, 4:2:2, VRR/ALLM-peli jne.
- **Auto:** TV yrittää oletusarvoisesti näyttää High-Quality-signaalit HDMI 2.1 -yhteyden kautta. **Huomautus:** Televisiossa on oltava HDMI 2.1 -liitännä, ja saatat tarvita HDMI-kaapelin, joka tukee HDMI 2.1 -protokollaa. Jos laitteesi ei tue HDMI 2.1 -muotoa, TV siirtyy automaattisesti HDMI 1.4 -standardimuotoon.

10.3 Näyttö ja ääni

Säädä kuvan, näytön, äänen ja äänen lähtöasetuksia. Valitse suuntapainikkeilla jokin näytön oikeassa reunassa olevista vaihtoehdoista ja vahvista valintasi painamalla **OK**.

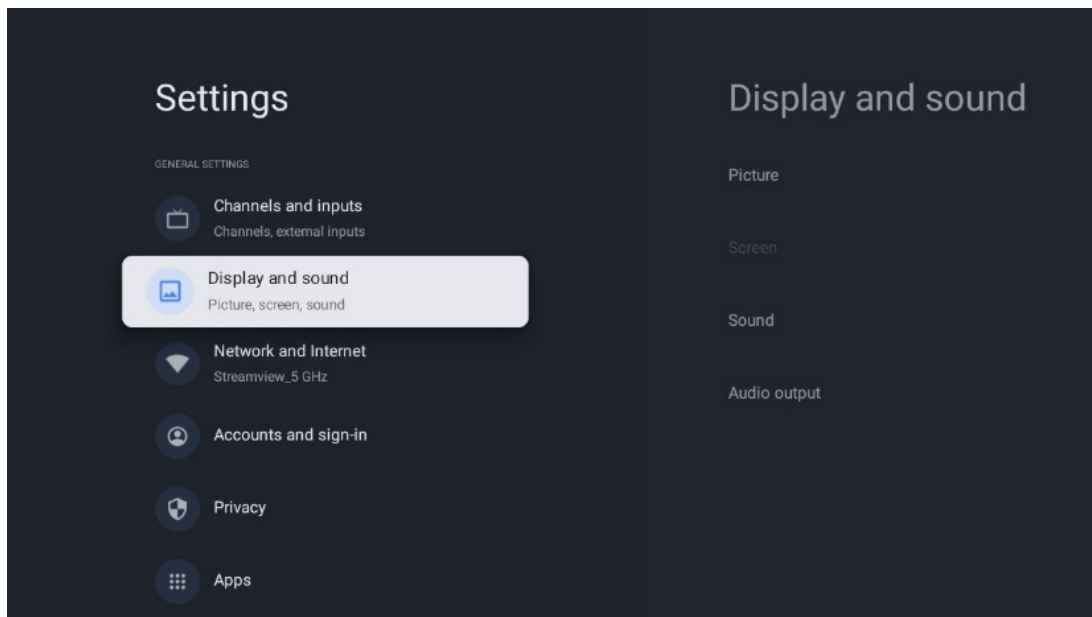

10.3.1 Kuva

Kuvatila

Television ensiasennuksen yhteydessä televisio on oletusarvoisesti asetettu Eco-kuvatilaan. Valitse jokin kuvatilan esiasetuksista ja vahvista valintasi painamalla kaukosäätimen OK-painiketta.

WCG

Laaja väriskaala (WCG) yhdistetään usein HDR:ään, vaikka ne eivät ole luonnostaan yhteydessä toisiinsa. HDR lisää dynaamista aluetta, mikä parantaa kuvan selkeyttä kirkkaammilla vaaleilla ja tummemmilla tummilla. Sitä vastoin WCG parantaa värintoistoa, jolloin punaiset ovat punaisempia, siniset sinisempiä ja vihreät vihreämpiä. Näin ollen HDR parantaa kuvan selkeyttä määrällisesti, kun taas WCG parantaa sitä laadullisesti. Valitse WCG-asetukset painamalla **OK**.

- **Näytön kirkkaus:** Paina **OK** säätääksesi näytön kirkkautta.
- **Lisäasetukset:**
 - **Väriämpötila:** Aseta haluamasi väriämpötila. Käytettävissä olevat vaihtoehdot ovat Vakio, Lämmin, Lämmin, Viileä ja Viileämpi.
 - **Dynaaminen kontrasti:** Dynaaminen kontrasti on oletusarvoisesti aktivoitu. Voit joko ottaa sen käyttöön tai poistaa sen käytöstä.
 - **HDMI PC/AV-tila:** Tämä valikkovaihtoehto on käytettävissä vain, kun tietokone tai pelikonsoli on liitetty televisioon.
 - **Kohinanvaimennus:** Aseta kohinanvaimennuksen mieltymykseksi Matala, Keskiuuri, Korkea, Auto tai ota se pois käytöstä.
 - **Picture reset (Kuvan nollaus):** Nollaa kuva-asetukset tehdasasetuksiin.
 - **ALLM:** Auto Low Latency Mode (ALLM) on toiminto, joka vaihtaa automaattisesti matalan viiveen tilan ja korkean kuvanlaadun tilan välillä HDMI-liitännän kautta

tulevan lähteen, kuten pelilaitteen, tulon mukaan. Tämä valikkovaihtoehto on käytettävissä vain, kun tietokone tai pelikonsoli on liitetty televisioon.

- **MEMC:** MEMC (Motion Estimation/Motion Compensation) on tekniikka, jota käytetään televisioissa ja videonäytöissä vähentämään liikesumua ja tärinää nopeasti liikkuvissa kohtauksissa. Liikkeen estimointi tunnistaa liikkeen peräkkäisissä kuvissa, kun taas liikkeen kompensointi luo ja lisää välikuvia liikkeen tasoittamiseksi.

10.3.2 Näyttö

Säädä TV-ruudun kuvasuhde.

10.3.3 Ääni

Säädä television ääniasetuksia.

- **Äänitila:** Aseta ääniasetuksesi seuraavasti: Vakio, Elokuva, Musiikki, Uutiset tai Henkilökohtainen.
- **Dolby Atmos:** Ota Dolby Atmos käyttöön tai poista se käytöstä. Kun olet muuttanut tätä asetusvaihtoehtoa, sinun on irrotettava laite lyhyesti virtalähteestä ja kytkettävä se takaisin (virran nollaus).
- **Surround Mode (Surround-tila):** Käytettävissä vain Multimedia- tai Live TV-toistosisällössä, joka sisältää surround-ääntä.
- **Vain ääni:** Sammuttaa TV-ruudun ja toistaa vain äänen. Tämä asetus on hyödyllinen kuunneltaessa antennin, kaapeli-tv:n tai satelliitin kautta vastaanotettuja radiokanavia.
- **Lisäasetukset:**
 - **Dialog Enhancer:** Säätää automaattisesti dialogien ääntä, jolloin ne erottuvat muista äänistä.
 - **Tasapaino:** Säädä vasemman ja oikean äänenvoimakkuuden tasapaino kaiuttimille ja kuulokkeille.
 - **Äänen nollaus:** Nollaa ääniasetukset tehdasasetuksiin.

10.3.4 Äänilähtö

Lähtölaite

- **TV-kaiuttimet:** Valitse tämä vaihtoehto, jos televisiota ei ole liitetty AV-vastaanottimeen optisen äänilähtölaitteen tai HDMI-kaapelin kautta.
- **SPDIF/Optinen:** Valitse tämä äänivaihtoehto, jos TV on liitetty AV-vastaanottimeen optisen kaapelin kautta.
- **HDMI ARC:** Valitse tämä äänivaihtoehto, jos televisio on liitetty AV-vastaanottimeen HDMI:n kautta television eARC-portista.

Äänilähdön tyyppi

- **PCM (pulssikoodimodulaatio):** Analoginen audiosignaali muunnetaan digitaaliseksi signaaliksi, joka demoduloidaan erikseen ja toistetaan AV-vastaanottimella.

- **Passthrough:** Äänisignaali välitetään AV-vastaanottimeen ilman TV-modulaatiota.
- **Auto:** TV:n äänilähtö konfiguroidaan automaattisesti liitetyn AV-vastaanottimen mukaan.

Digitaalisen äänen viive (ms)

Asettaa äänilähtöviiveen.

Digitaalisen äänenvoimakkuus

Aseta äänilähdön äänenvoimakkuuden taso.

eARC

- **Pois päältä:** Ota eARC-toiminto käyttöön tai poista se käytöstä.
- **Auto:** HDMI-ulostulon eARC-toiminto määritetään automaattisesti liitetyn AV-vastaanottimen tai soundbarin mukaan.

10.4 Verkko ja Internet

Voit määrittää television verkkoasetukset tämän valikon vaihtoehtojen avulla.

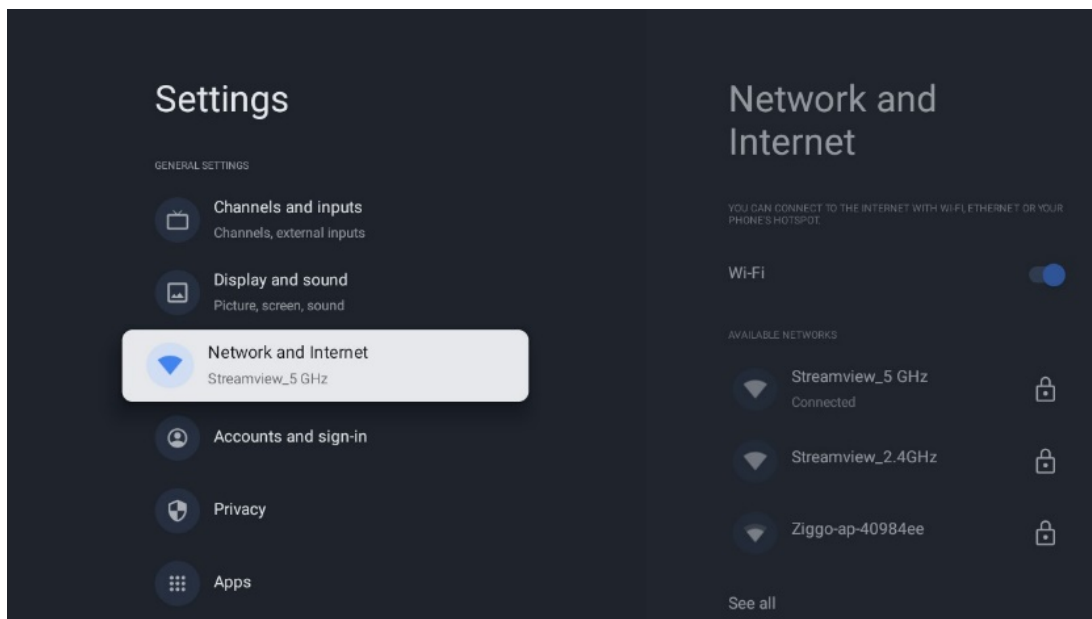

10.4.1 Wi-Fi On/Off

Kytke langattoman lähiverkon (WLAN) toiminto päälle ja pois päältä.

10.4.2 Valitse käytettävissä oleva Wi-Fi-verkko

Kun Wi-Fi-toiminto on päällä, käytettävissä olevat langattomat verkot näkyvät luettelossa. Korosta Näytä kaikki ja paina **OK** nähdäksesi kaikki verkot. Valitse yksi ja muodosta yhteys painamalla **OK**. Sinua saatetaan pyytää antamaan salasana, jotta voit muodostaa yhteyden valittuun verkkoon, jos verkko on suojattu salasanalla.

10.4.3 Muut vaihtoehdot

- **Lisää uusi verkko:** Lisää verkkoja, joiden SSID-tunnukset ovat piilossa.
- **Skannaus aina käytettävissä:** Voit antaa paikannuspalvelun ja muiden sovellusten skannata verkkoja, vaikka Wi-Fi-toiminto olisi pois päältä. Voit ottaa sen käyttöön ja poistaa sen käytöstä painamalla **OK**.

10.4.4 Ethernet-vaihtoehdot

- **Yhdistetty / Ei yhdistetty:** Näyttää Ethernetin kautta muodostetun Internet-yhteyden tilan, IP- ja MAC-osoitteet.
- **Välityspalvelinasetukset:** Asettaa HTTP-välityspalvelimen selaimelle manuaalisesti. Muut sovellukset eivät saa käyttää tätä välityspalvelinta.
- **IP-asetukset:** Määritä television IP-asetukset.

10.5 Tilit ja kirjautuminen

- **Google TV -tili:** Tämä vaihtoehto on käytettävissä, jos olet kirjautunut Google-tilillesi. Voit lukita tilisi asetukset, määrittää tietojen synkronointiasetukset, hallita maksuja ja ostoja, säätää Google Assistant -asetuksia, ottaa Vain sovellukset -tilan käyttöön ja poistaa tilin televisiosta.
- **Lisää tili:** Lisää uusi tili kirjautumalla siihen.
- **Lisää lapsi:** Lisää lapsiystävällinen tili, jossa on vanhempien suojaus.

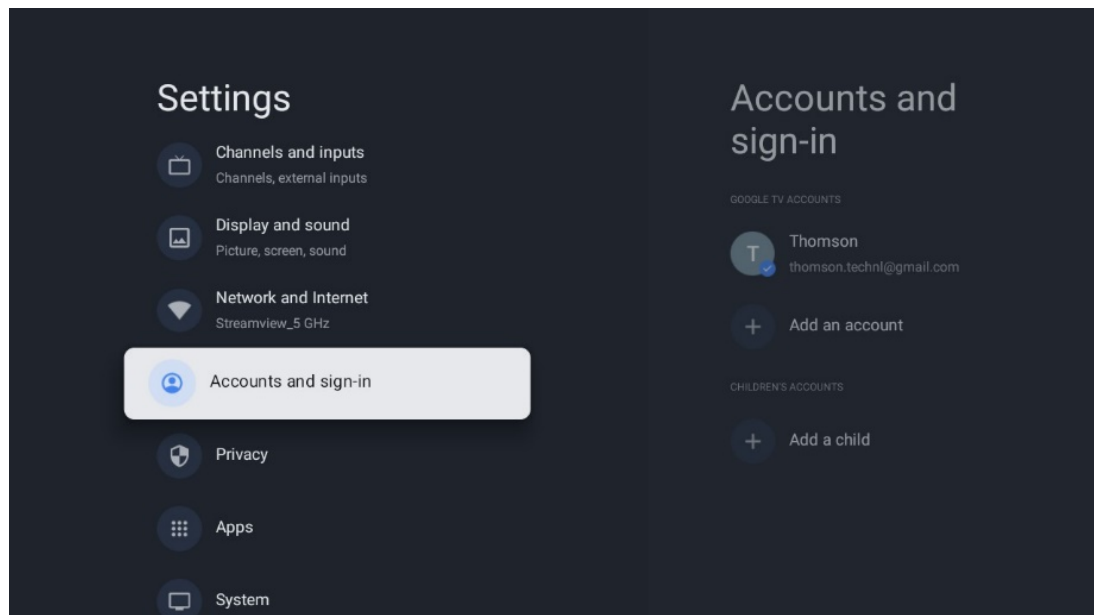

10.6 Tietosuoja

Muuta ja säädä yksityisyysasetuksia ja sovellusten käyttöoikeuksia.

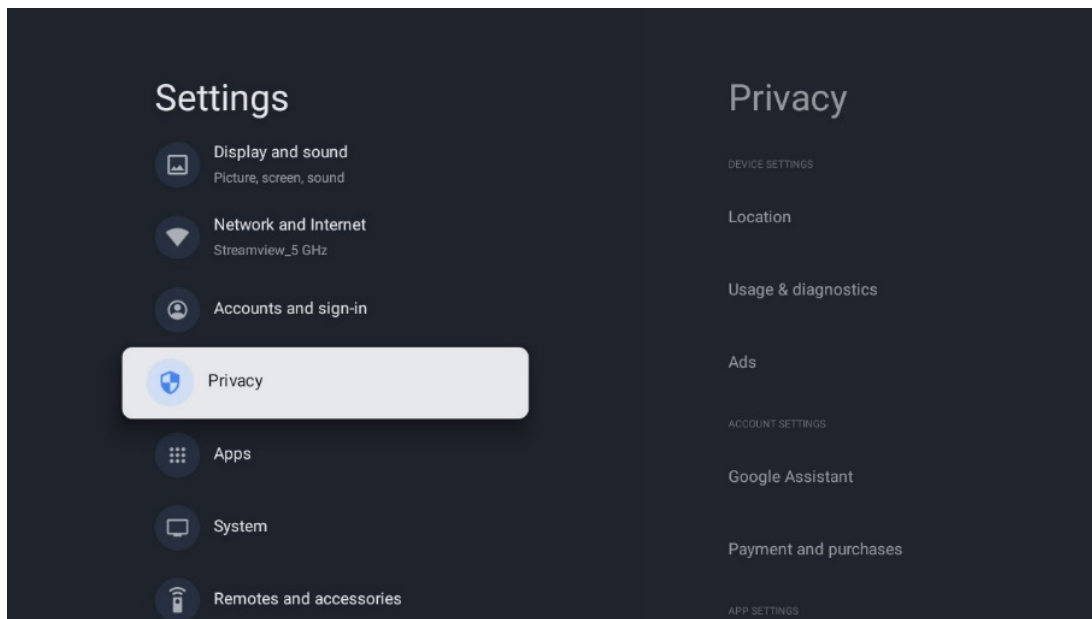

Laiteasetukset:

- **Asetukset: Sijainti:** Valitse, voiko Google kerätä sijaintitietoja Wi-Fi-yhteytesi mukaan. On tärkeää, että annat Googlelle sijaintisi, koska monien sovellusten asennus on riippuvainen maantieteellisestä sijainnista. Tiettyjen suoratoistosovellusten, erityisesti televisiolähetyskanavia suoratoistavien sovellusten, asennus on mahdollista vain Geo-paikannusta koskevien sääntöjen mukaan.
- **Käyttö ja diagnostiikka:** Lähetä automaattisesti diagnostiikkatietoja Googlelle.
- **Mainokset:** Valitse, saako Google kerätä käyttö- ja diagnostiikkatietoja ja mainostaa sinulle personoituja mainoksia.

Tiliasetukset:

- **Google Assistant:** Valitse aktiivinen tilisi, katso käyttöoikeudet, valitse, mitkä sovellukset sisällytetään hakutuloksiin, aktivoi suojattu hakusuodatin ja katso avoimen lähdekoodin lisenssit.
- **Maksaminen ja ostot:** Määritä Googlen maksu- ja ostoasetukset.

Sovellusasetukset:

- **Erikoissovellusten käyttöoikeus:** Valitse, mitkä sovellukset voivat käyttää tietojasi ja joilla on erityisoikeudet.
- **Suojaus ja rajoitukset:** Tämän valikon vaihtoehtojen avulla voit sallia tai rajoittaa sovellusten asentamisen muista lähteistä kuin Google Play Storesta. Aseta asetukset niin, että televisio ei salli tai varoittaa sellaisten sovellusten asentamista, jotka voivat aiheuttaa vakavia ongelmia.

10.7 Sovellukset

Tämän valikon vaihtoehtojen avulla voit hallita televisioon asennettuja sovelluksia.

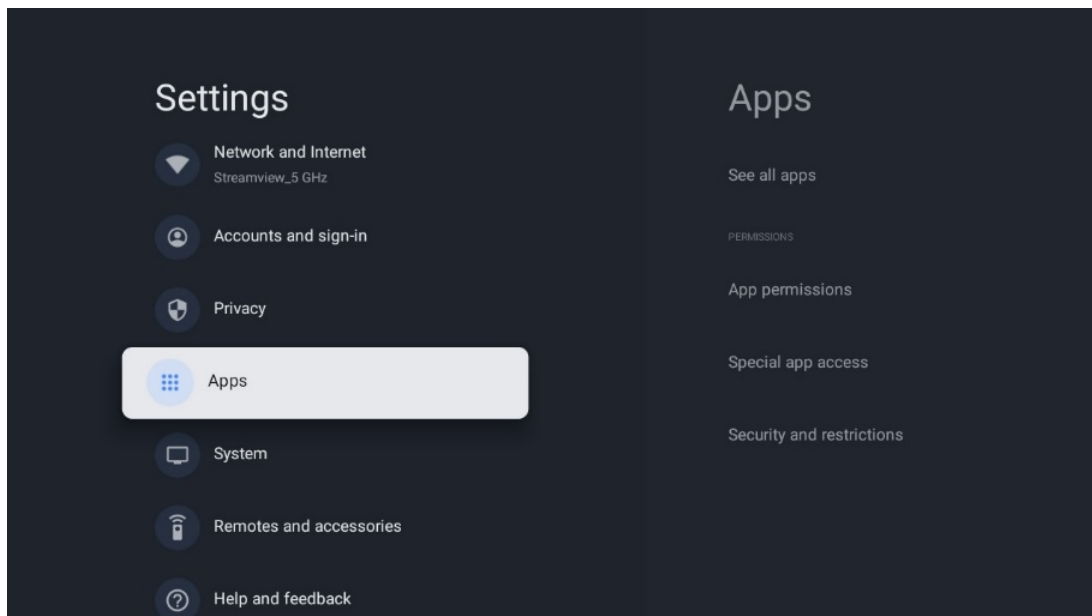

Viimeksi avatut sovellukset: Viimeksi avatut sovellukset näkyvät tässä.

Katso kaikki sovellukset: Valitse Katso kaikki sovellukset ja paina **OK**, jos haluat näyttää kattavan luettelon kaikista TV:hen asennetuista sovelluksista. Näet myös kunkin sovelluksen viemän tallennustilan. Tästä voit tarkistaa sovellusten versiot, käynnistää tai pakottaa pysäyttämään niiden toiminnan, poistaa ladattuja sovelluksia, tarkistaa käyttöoikeudet ja kytkeä ne päälle tai pois, hallita ilmoituksia, tyhjentää tietoja ja välimuistia ja paljon muuta. Korosta sovellus ja paina **OK-painiketta** avataksesi käytettävissä olevat vaihtoehdot.

Käyttöoikeudet: Hallitse käyttöoikeuksia ja joitakin muita sovellusten ominaisuuksia.

- **Sovellusten käyttöoikeudet:** Sovellukset lajitellaan lupatyypiluokan mukaan. Voit ottaa käyttöön tai poistaa käytöstä sovellusten käyttöoikeudet näistä luokista.
- **Erityissovellusten käyttöoikeudet:** Määritä sovelluksen ominaisuudet ja erityisoikeudet.
- **Suojaus ja rajoitukset:** Tämän valikon vaihtoehtojen avulla voit sallia tai rajoittaa sovellusten asentamisen muista lähteistä kuin Google Play Storesta. Aseta TV:n estämään tai varoittamaan ennen sellaisten sovellusten asentamista, jotka voivat aiheuttaa haittaa.

10.8 Järjestelmä

Suuntapainikkeilla voit tarkastella vaihtoehtoja Tietoja, Päivämäärä ja aika, Kieli, Tallennus, Virta ja energia ja muita. Valitse **OK-painikkeella** vastaava alavalinta, jota haluat säätää.

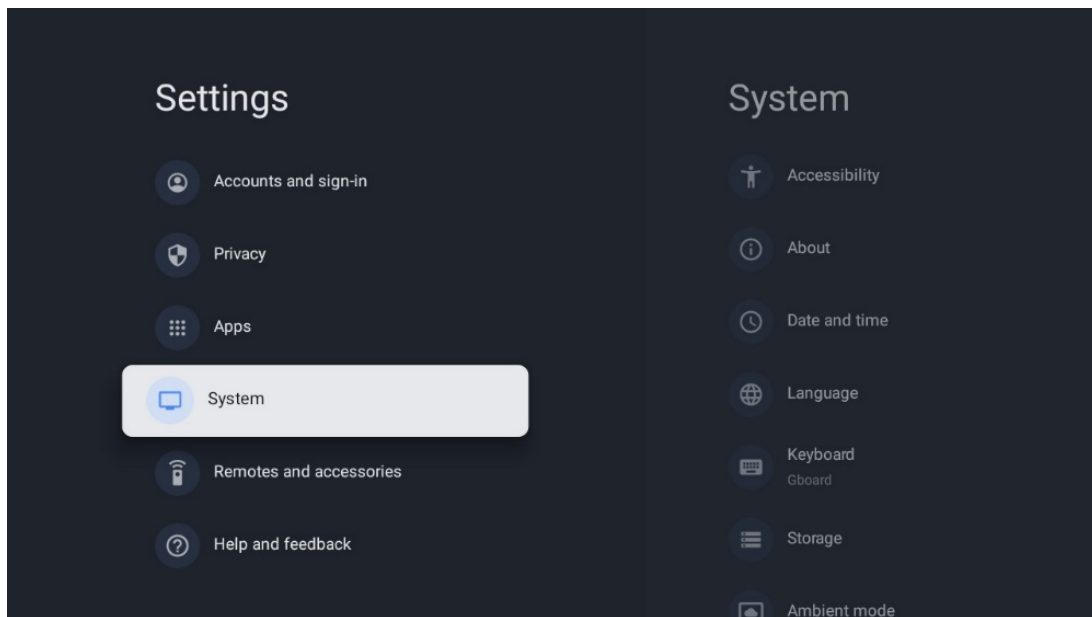

10.8.1 Esteettömyys

- **Tekstitykset:** Kytke kuvatekstit päälle/pois päältä, säädä niiden kieltä ja tekstikokoa sekä valitse kuvatekstityyli.
- **Korkean kontrastin teksti:** Ota kontrastikas teksti käyttöön tai poista se käytöstä.
- **Teksti puheeksi:** Ota käyttöön tai poista käytöstä Googlen tekstistä puheeksi -toiminto. Tämä toiminto äänittää automaattisesti näytöllä näkyvän tekstin. Se on hyödyllinen toiminto ihmisille, joilla on näköongelmia. Tässä valikko-osiossa voit säätää Teksti puheeksi -asetuksen asetuksia, kuten puheäänen nopeutta ja oletuskieltä.
- **Saavutettavuuden pikanäppäin:** Ota käyttöön tai poista käytöstä.
- **Puhu takaisin:** Ota takaisinsoitto käyttöön tai poista se käytöstä ja mukauta sitä.
- **Vaihda käyttöoikeus:** Ota käyttöön tai poista käytöstä kytkimen käyttö ja mukauta sitä.

10.8.2 Tietoja

Täältä löydät televisiosi laitteisto- ja ohjelmistotiedot sekä Android-käyttöjärjestelmän ja Netflixin ESN-version.

- **Järjestelmäpäivitys:** Valitse tämä valikkovaihtoehto ja paina kaukosäätimen OK-painiketta tarkistaaksesi, onko televisiollesi saatavilla ohjelmistopäivitys.
- **Laitteen nimi:** Valitse tämä valikkovaihtoehto ja paina kaukosäätimen OK-painiketta vaihtaaksesi nimeä tai määrittääksesi mukautetun nimen televisiollesi. Tämä on tärkeää, koska TV:n pitäisi olla oikein tunnistettu verkossa tai Chromecast-toimintoa käytettäessä.
- **Nollaa:** Valitse tämä valikkovaihtoehto, jos haluat palauttaa television tehdasasetukset ja asentaa television uudelleen.
- **Tila:** Tässä valikossa on TV:n laitteistotiedot, kuten IP-osoite, MAC-osoite, Bluetooth-osoite, sarjanumero ja käyttöaika.
- **Oikeudelliset tiedot:** Tästä valikosta löydät TV:n lailliset tiedot.

- **Malli:** Näyttää televisiosi mallin.
- **Android TV:n käyttöjärjestelmäversio:** Näyttää, mikä käyttöjärjestelmäversio on asennettu televisioosi.
- **Android TV OS -käyttöjärjestelmän tietoturvakorjauksen taso:** Näyttää televisioon asennetun tietoturvakorjauksen päivämäärän.

10.8.3 Päivämäärä ja kellonaika

Asettaa television päivämäärän ja kellonajan. Voit päivittää nämä tiedot automaattisesti verkon tai lähetysten kautta. Aseta ne ympäristösi ja mieltymystesi mukaan. Poista Automaattinen päivämäärä ja aika -vaihtoehto käytöstä, jos haluat muuttaa päivämäärän tai kellonajan manuaalisesti. Aseta sitten päivämäärän, kellonajan, aikavyöhykkeen ja tuntiformaatin vaihtoehdot.

10.8.4 Kieli

Aseta TV:n valikkokieli.

10.8.5 Näppäimistö

Valitse virtuaalinäppäimistön tyyppi ja hallitse näppäimistöasetuksia.

10.8.6 Tallennus

Tässä näytetään television ja liitettyjen laitteiden kokonaistallennustila, jos ne ovat käytettävissä. Jos haluat tarkastella yksityiskohtaisia käyttötietoja, korosta Sisäinen tallennustilaosio tai Ulkoinen tallennustila liitetty laite ja paina **OK**. Näytössä näkyvät myös liitettyjen tallennuslaitteiden poistamisen ja alustamisen vaihtoehdot.

10.8.7 Ympäristötila

TV:n Ambient-tila on ominaisuus, joka muuttaa TV-ruudun digitaaliseksi valokuvakehykseksi tai virtuaalitaidenäytöksi, kun sitä ei käytetä. Voit käynnistää tämän tilan manuaalisesti tässä valikko-osiossa.

- **Kanavat:** Valitse valokuvien tai kuvien lähde, joka näytetään Ambient-tilassa.
- **Lisää asetuksia:**
 - Näytä sää C- tai F-asteina. Voit valita, näytetäänkö molemmat astejärjestelmät vai piilotetaan asteen kokonaan.
 - Näytä tai piilota aika.
 - Säädä henkilökohtaisia valokuvia ja Google Photos -asetuksia.
 - Muotokuva Google Photos.
 - Henkilökohtaisten valokuvien kuratointi.
 - Säädä diaesityksen nopeutta.

10.8.8 Virta ja energia

- **Käynnistyskäyttäytyminen:** Valitse, haluatko nähdä Google TV:n aloitusnäytön vai viimeksi käytetyn tulolähteen, kun televisio on kytketty päälle.
- **Energiansäästö:** Sääda käyttämättömyysaika, jonka jälkeen TV sammuttaa itsensä automaattisesti.

10.8.9 Cast

Kun käytät Chromecast-toimintoa mobiililaitteesta, joka on samassa verkossa kuin televisiosi, televisio tunnustetaan Google Cast -laitteeksi, ja sen avulla Google Assistant ja muut palvelut voivat herättää television ja vastata yhdistettyihin Chromecast-laitteisiin. Voit suoratoistaa sisältöä tai paikallista multim mediasisältöä mobiililaitteista televisioon.

Valitse haluamasi Chromecastin saatavuus. Sinulla on kolme asetusvaihtoehtoa:

- **Aina:** Televisiosi näkyy aina muille tätä ominaisuutta tukeville laitteille (vaikka se olisi valmiustilassa ja näyttö sammutettuna).
- **Valamisen aikana:** Televisiosi on näkyvässä vain Chromecast-toiminnon käytön aikana.
- **Ei koskaan:** Televisiosi ei näy muille laitteille.

10.8.10 Google

Tarkista, onko järjestelmäpalvelupäivityksiä saatavilla.

10.8.11 Järjestelmän äänet

Ota järjestelmääänet käyttöön tai poista ne käytöstä.

10.8.12 Televisio

- **Uniajastin:** Aseta aika, jonka jälkeen television tulee sammua automaattisesti.
- **TV:n valmiustila:** Aseta aika, jonka jälkeen television tulee sammua automaattisesti, kun se ei ole käytössä.
- **Poistumisajastimen asettaminen:** Aseta aika, jonka jälkeen TV siirtyy automaattisesti aloitusnäyttöön tai TV/HDMI-tilaan, kun se ei ole käytössä.
- **Asetukset:**
 - **Lukitus:** Aseta lapsilukkoasetukset, kuten esim: Käytössä / Pois käytöstä, tulolähteiden esto, estettävät kanavat, luokitukset ja PIN-koodin muuttaminen.
 - **Virta:**
 - **Wake on Network:** Enabled / Disabled.
 - **WoW:** Kytke Wake on WLAN -toiminto päälle tai pois päältä. Tämän toiminnon avulla voit kytkeä television päälle tai herättää sen langattoman verkon kautta.
 - **WoL:** Kytke Wake on LAN -toiminto päälle tai pois päältä. Tämän toiminnon avulla voit kytkeä television päälle tai herättää sen verkon kautta.

- **Wake on Chromecast:** Käytössä/Pois käytöstä. TV kytkeytyy päälle tai pois päältä käynnistämällä tai lopettamalla Chromecast-multimediasisällön suoratoiston liitetystä mobiililaitteesta.
 - **Verkon valmiustila:** Verkon valmiustilassa TV:n valmiustilaa voidaan ohjata erikoissovellusten tai muiden verkkopalvelujen kautta. Tämän toiminnon aktivointi aiheuttaa enemmän virrankulutusta.
- **USB ADB:** Ota USB-debuggaus-tila käyttöön tai poista se käytöstä.
- **Ohjelmistopäivitys:** Google suorittaa television ohjelmistopäivityksen automaattisesti over the Air -palvelun kautta. Älä muuta tätä valikkovaihtoehtoa.
- **Ehdot:** Näytä ehdot.
- **Ympäristö:** Valitse koti- tai myymälätilan välillä.
- **RCU Firmware update:** Google suorittaa kaukosäätimen ohjelmistopäivityksen automaattisesti over the Air -palvelun kautta. Älä muuta tätä valikkovaihtoehtoa.

10.8.13 Järjestelmän käyttöaika

TV:n koko käyttöaika näytetään.

10.8.14 Restart

Käynnistä televisio uudelleen.

10.9 Kaukosäädin ja lisävarusteet

Liitä Bluetooth-laitteet, kuten soundbar, kuulokkeet, Bluetooth-kaiuttimet, hiiri ja näppäimistö tai peliohjain, televisioon.

- Aseta laite, jonka haluat liittää, pariliitostilaan.
- Valitse Pariliitoksen lisävaruste Valikko -vaihtoehto ja paina kaukosäätimen OK-painiketta käynnistääksesi Bluetooth-laitteiden etsimisen pariliitostilassa.
- Käytettävissä olevat laitteet tunnistetaan ja näytetään luettelossa.
- Valitse haluamasi laite luettelosta ja paina **OK-painiketta** käynnistääksesi pariliitostoiminnon television kanssa.
- Kun pariliitäntäprosessi on valmis, Bluetooth-liitetyt laitteet näkyvät luettelossa lisävarusteiden alla.

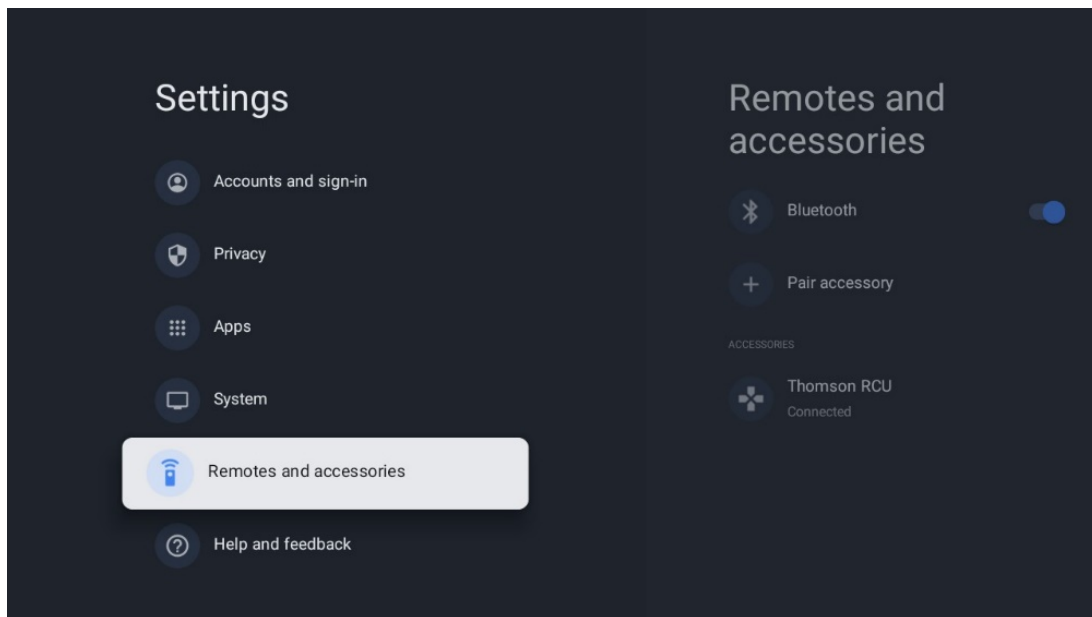

10.10 Ohje ja palaute

Onko sinulla kysyttävää tai haluatko jättää palautetta Google TV:stä? Käy Google TV:n ohjeessa osoitteessa g.co/tv/help.

11 Live-tv

Valitse Live TV -sovellus aloitusnäytössä ja käynnistä se painamalla **OK**.

Kun käynnistät Live TV -sovelluksen ensimmäistä kertaa TV:n asentamisen jälkeen, sinua ohjataan useiden valintaikkunoiden läpi. Näissä näytöissä kerrotaan, että voit katsella Live TV -kanavia suoratoistosovellusten kautta sen lisäksi, että käytät televisioon asennettua TV-viritintä.

Sinua pyydetään myös luomaan nelinumeroinen PIN-koodi. Tätä PIN-koodia tarvitaan asetusten määrittämiseen Lapsilukko-valikossa. Lisäksi sama PIN-koodi tarvitaan, kun haluat katsella lapsilukon suojaamia TV-ohjelmia, jos tämä vaihtoehto on käytössä, tai kun etsit kanavia uudelleen.

Näytä valikkovaihtoehdot painamalla **OK** Live TV -tilassa.

11.1 Kanavat-valikko

11.1.1 Ohjelmaopas

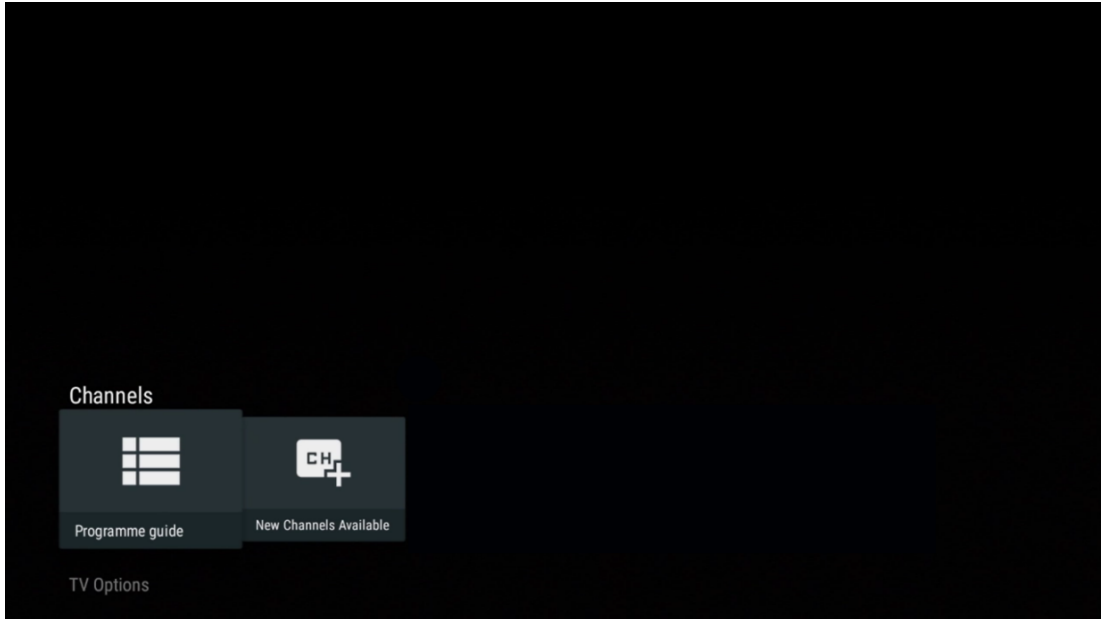

Koe televisiosi elektronisen ohjelmaoppaan (EPG) käyttömukavuus, jonka avulla voit selata vaivattomasti kanavaluettelossa tällä hetkellä käytettävissä olevien kanavien aikataulua. Huomaa, että tämän toiminnon saatavuus riippuu ohjelmasta.

Jos haluat käyttää elektronista ohjelmaopasta Live TV -tilassa, valitse yksinkertaisesti vastaava valikkovaihtoehto tai paina kaukosäätimen EPG-painiketta. Voit palata Live TV -tilaan painamalla kaukosäätimen Takaisin-painiketta.

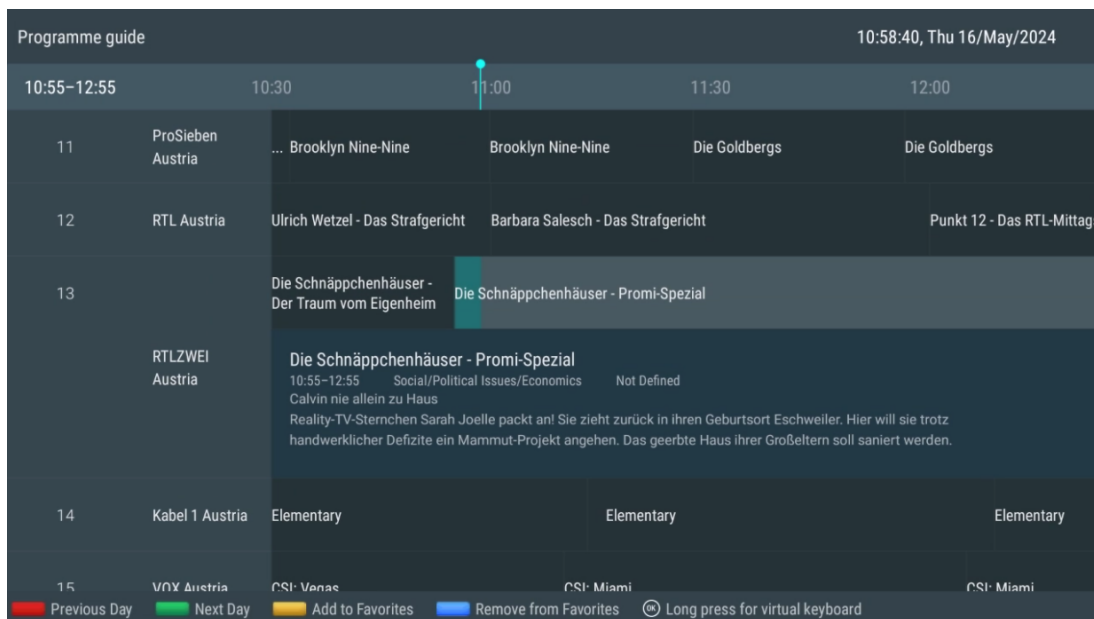

Valitse meneillään oleva tai tuleva lähetystapahtuma ja paina **OK-painiketta** lukeaksesi sisällön kuvauksen (jos se on käytettävissä valitulle ohjelmalle).

Näytön oikeassa reunassa on View (Katso) tai Reminder (Muistutus) -valintaruudut.

- **Näytä:** Valitse tämä ruutu ja paina **OK** nähdäksesi nykyisen ohjelman.
- **Muistutus:** Valitse tämä ruutu, jos haluat asettaa muistutuksen tämän ohjelman katsomisesta. Tämä muistutus näkyy televisioruudussa ennen valitun ohjelman alkamista.

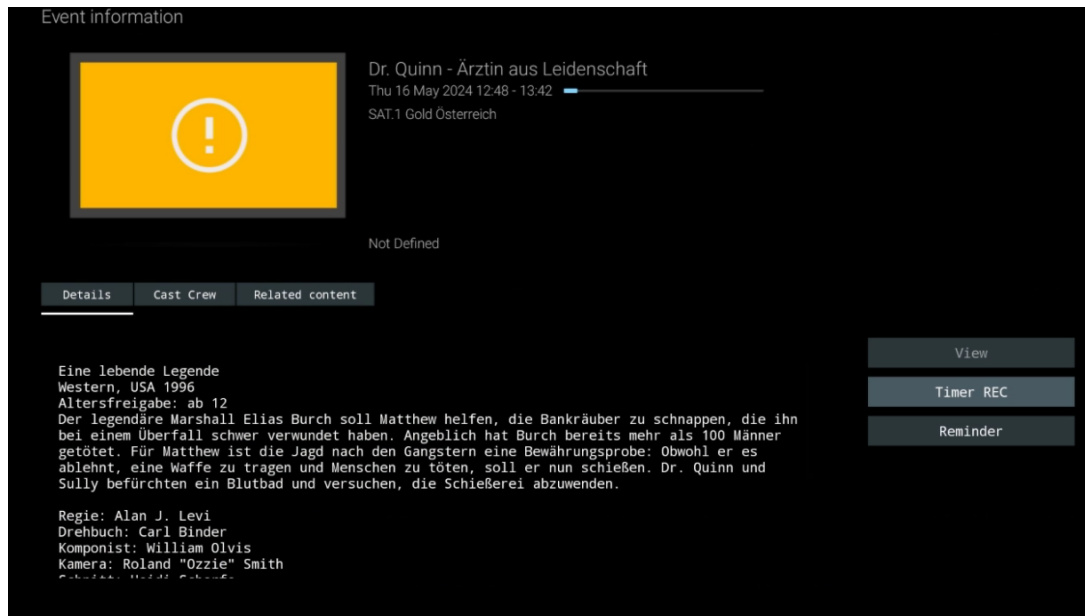

11.1.2 Uusia kanavia saatavilla

Aloita tai lopeta asennus valitsemalla jokin Live TV -lähetyslähteistä tai jokin Live TV -sovelluksista.

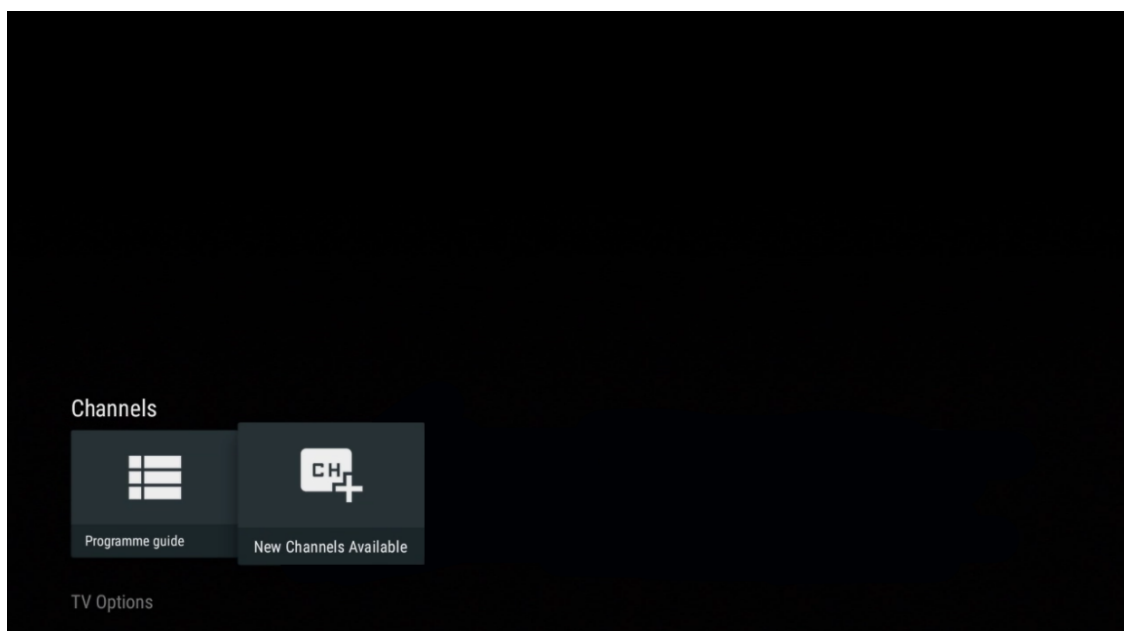

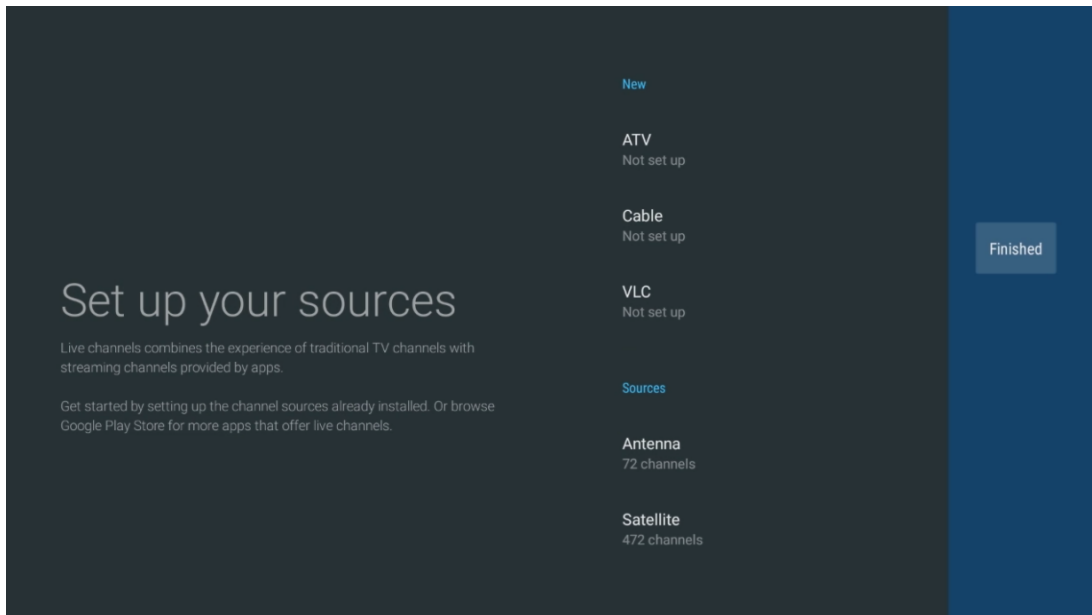

11.2 TV-vaihtoehdot

Jos haluat tarkastella TV-asetuksia, paina **OK** suorassa TV-tilassa ja siirry TV-asetukset-valikkoon suuntapainikkeilla.

11.2.1 Tekstityskieli

Näytä nykyisen TV-ohjelman käytettävissä olevat tekstitysvaihtoehdot. Valitse haluamasi vaihtoehto ja vahvista valinta OK-painikkeella.

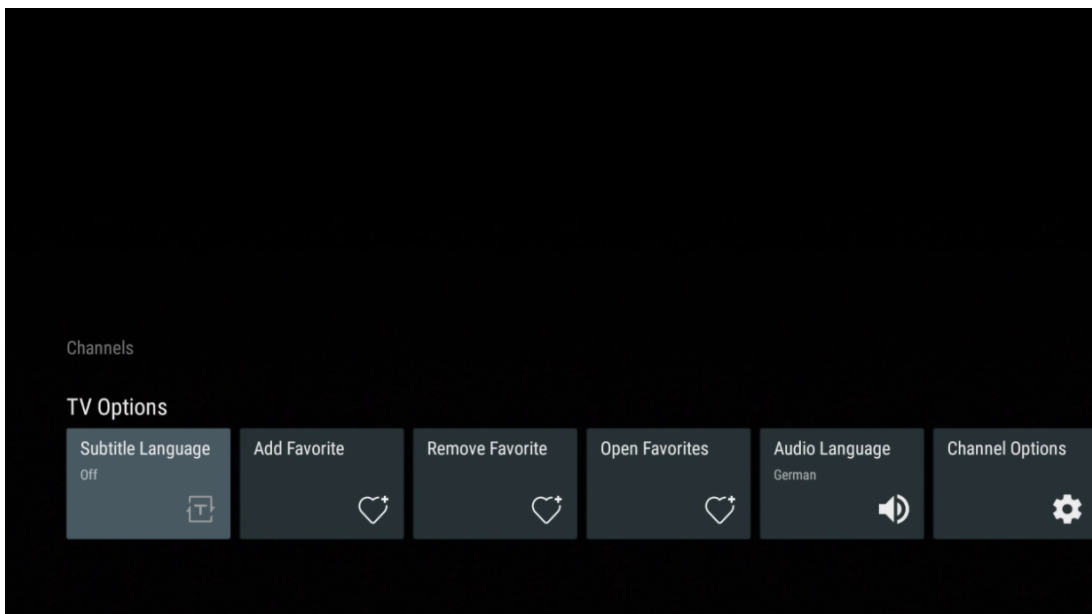

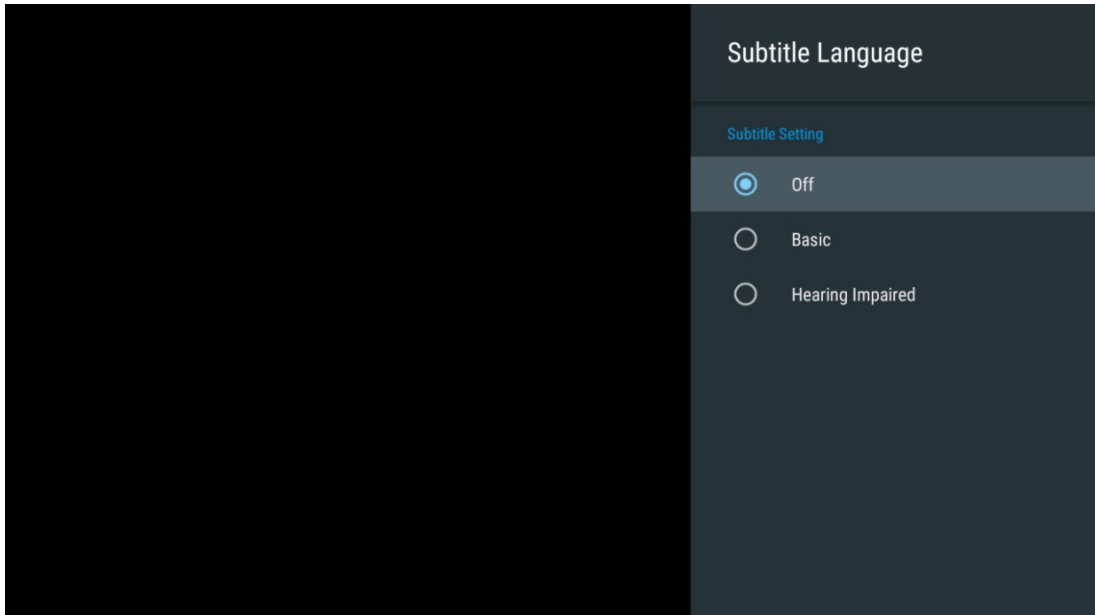

11.2.2 Lisää suosikki

Luo suosikkiluetteloita ja lisää haluamasi kanavat niihin.

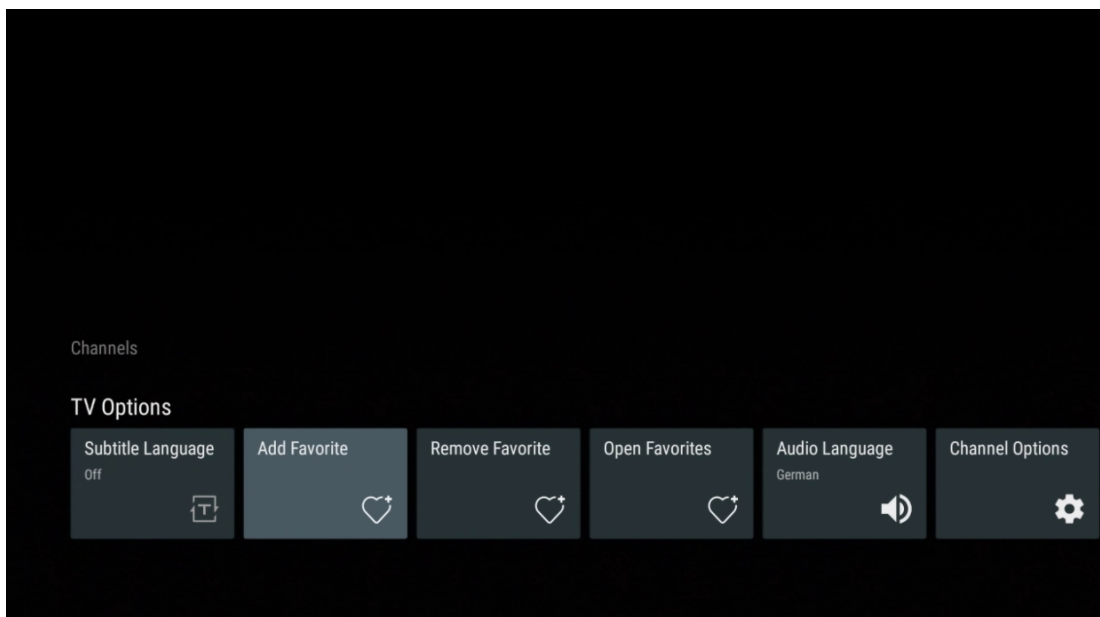

Huomautus: Käytettävissä on vain neljä suosikkiluetteloita. Valitse jokin luetteloista ja paina OK-painiketta lisätäksesi nykyisen kanavan valittuun suosikkiluetteloon.



Paina suorassa TV-tilassa vasenta suuntapainiketta näyttääksesi TV-kanavaluettelot lähetyslähteet ja suosikkiluettelot. Valitse vaihtoehtoisesti ATV, Kaapeli, Antenni tai Satelliitti näyttääksesi käytettävissä olevat tallennetut TV-kanavat. Yleisluettelossa suosikkikanavat on merkitty sydänsymbolilla.

Jos haluat näyttää vain johonkin suosikkiluettelosi lisätyt kanavat, valitse jo luotu luettelo.

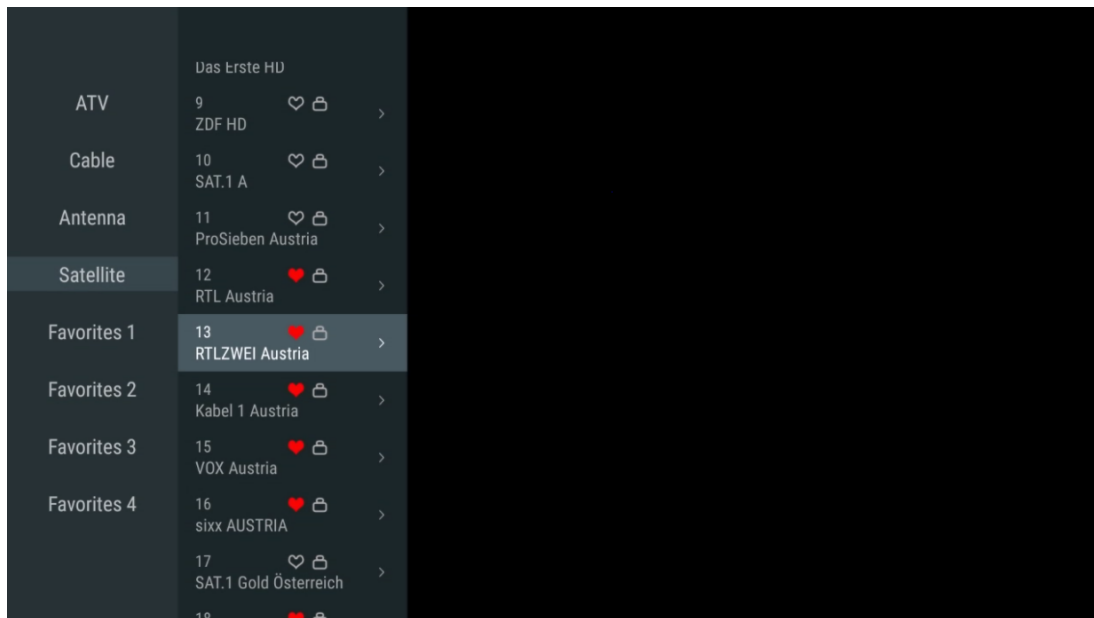

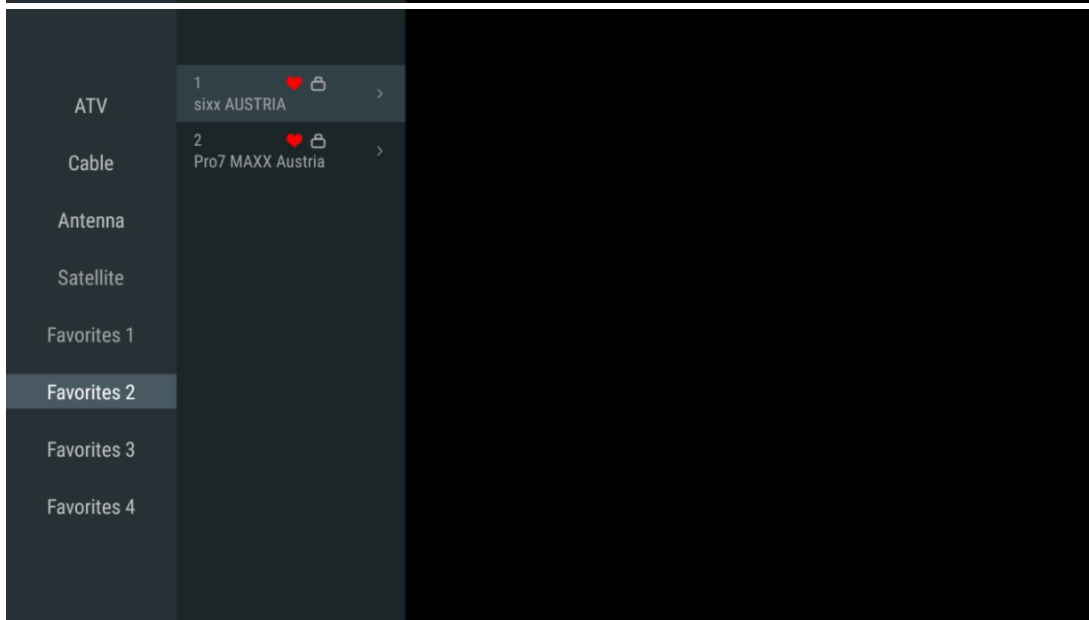
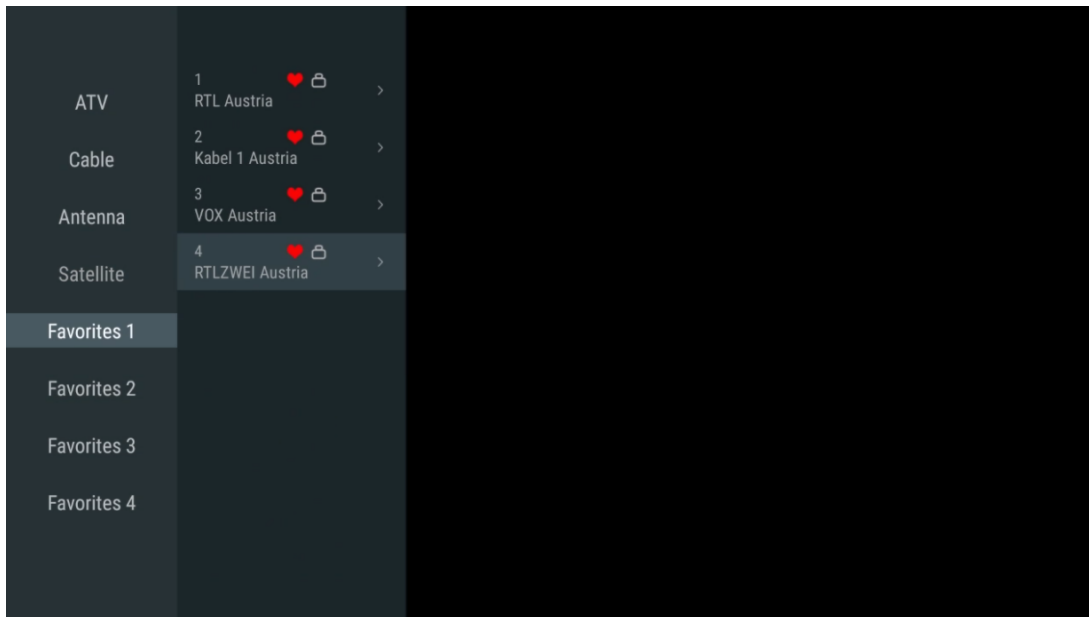

11.2.3 Poista suosikki

Poista nykyinen televisiokanava yhdestä tai kaikista suosikkiluetteloista.

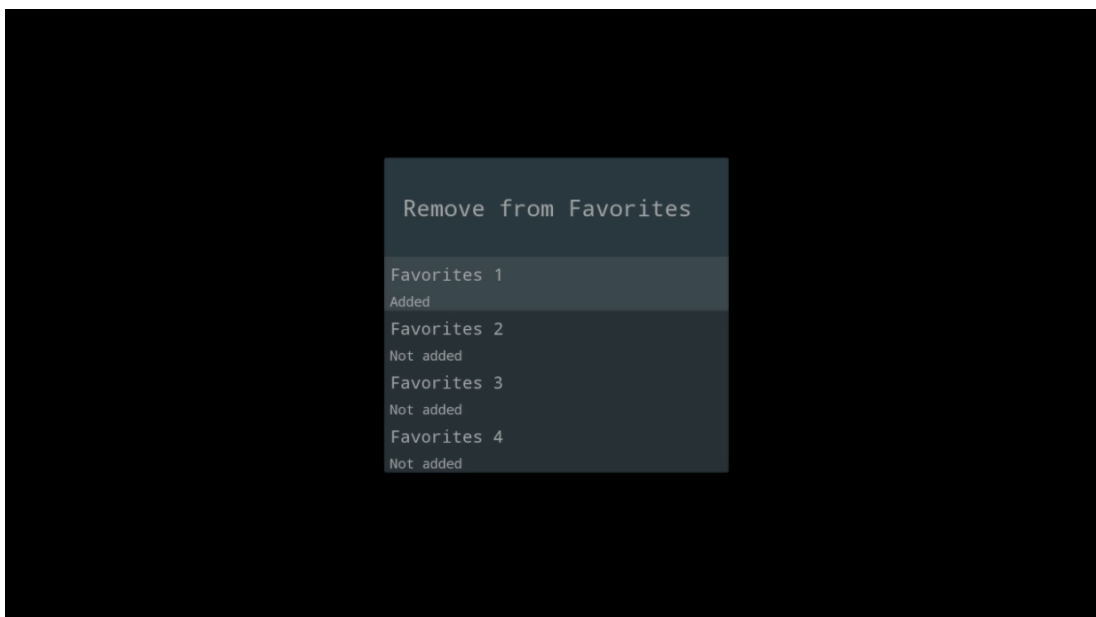
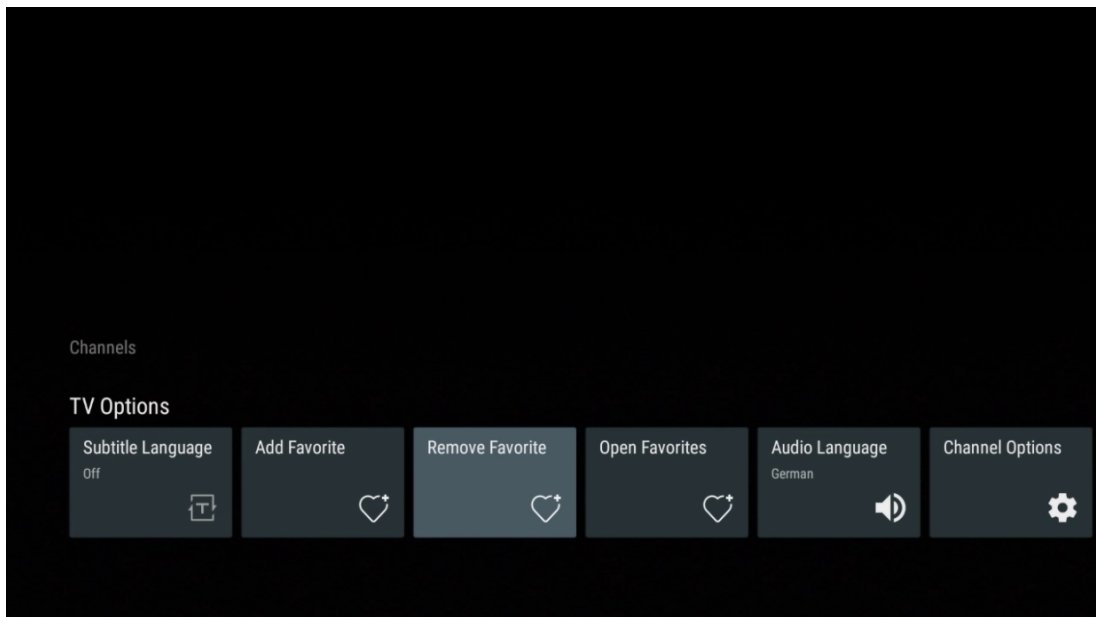

11.2.4 Avaa suosikit

Näytä luodut suosikkiluettelot.

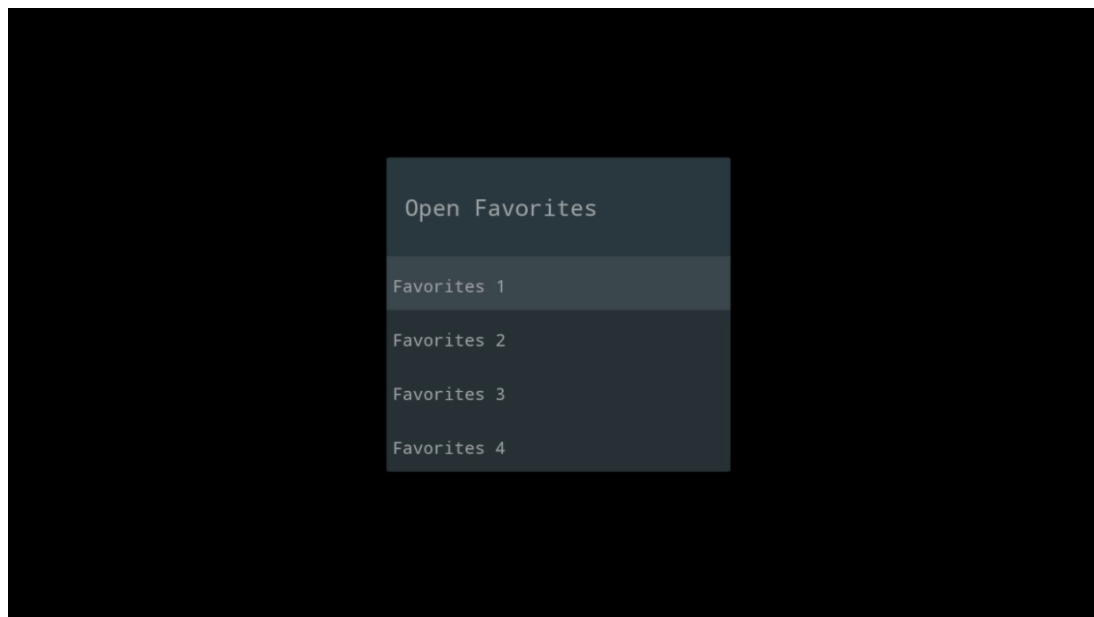
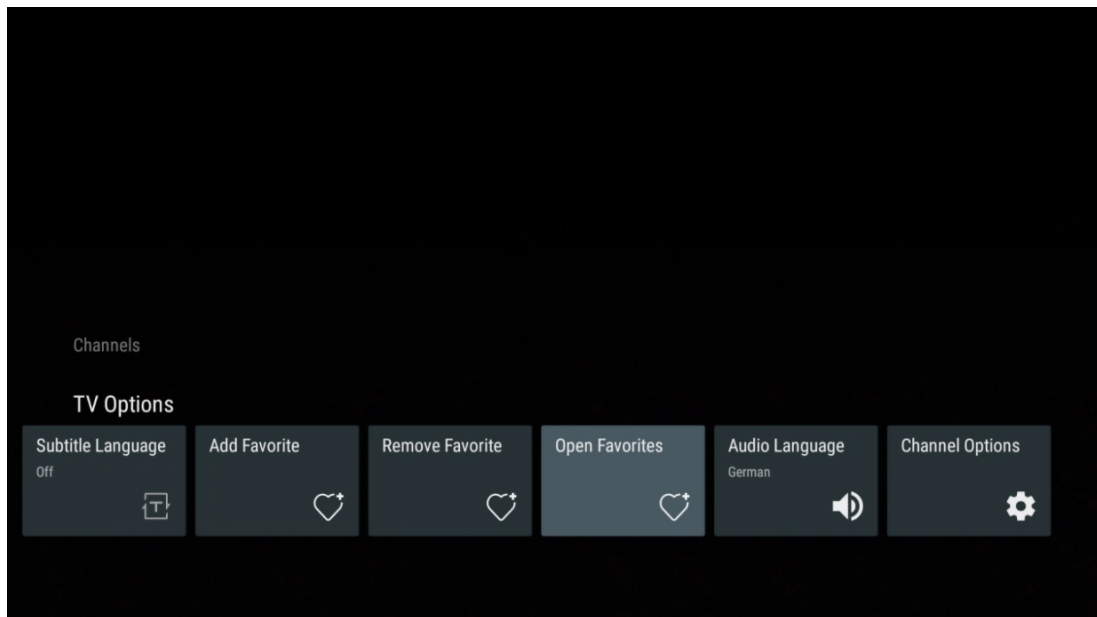

11.2.5 Äänen kieli

Jotkin TV-kanavat tarjoavat useita äänikieliä. Valitse haluamasi äänikieli tässä valikossa.

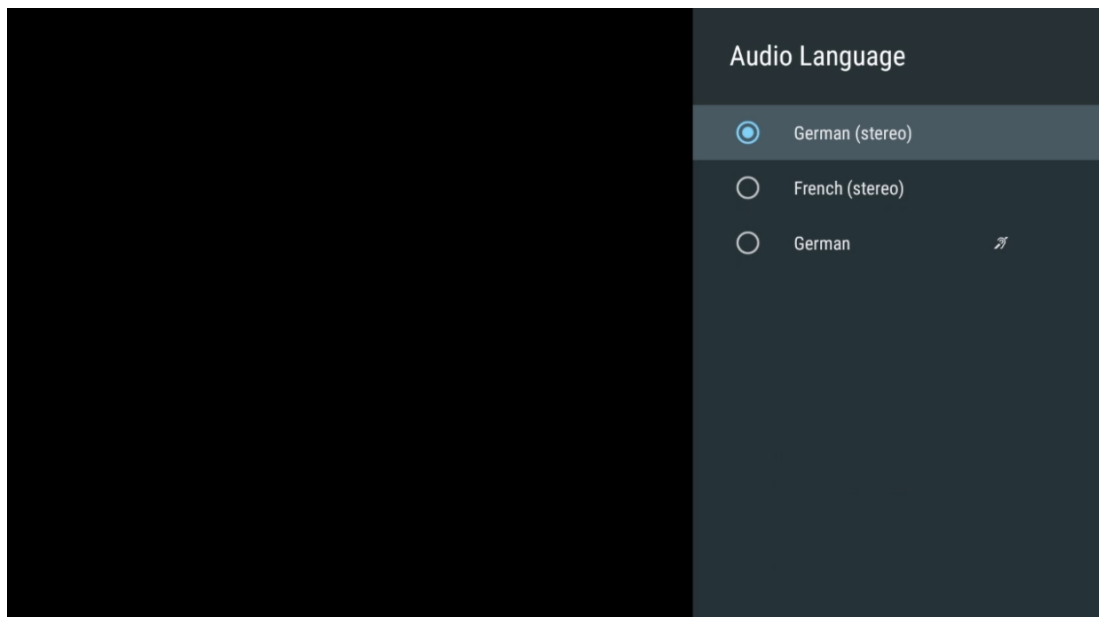
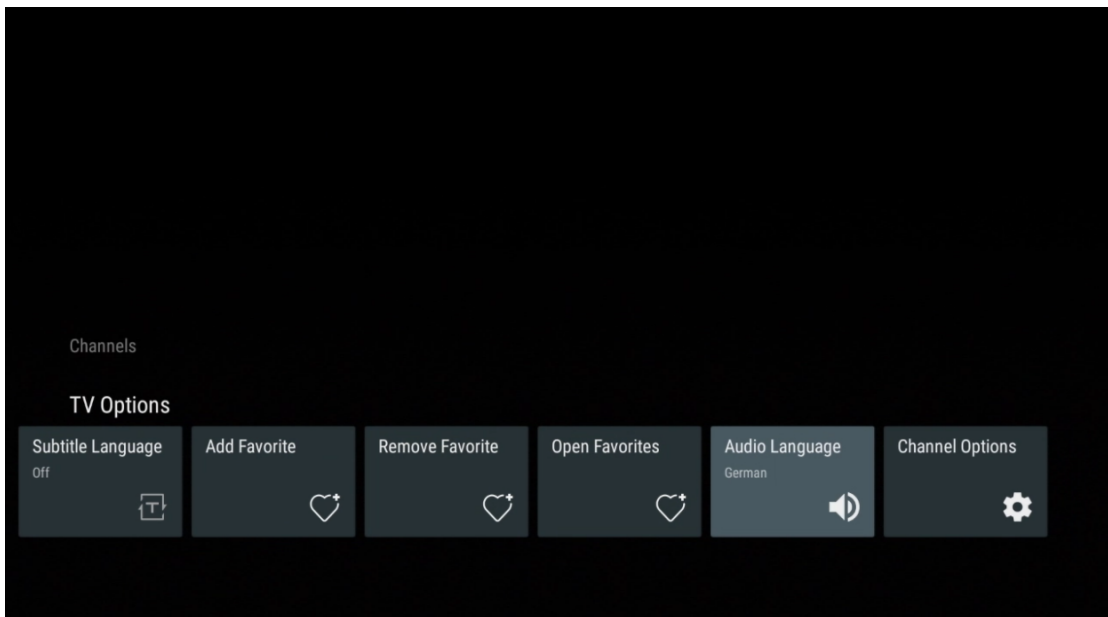

11.2.6 Kanavavaihtoehdot

11.2.6.1 Kanavaluettelon mukauttaminen

Valitse luettelosta kanavat, joita et halua näkyvän kanavaluettelossa. Käytä tähän kaukosäätimen oikeaa suuntauspainiketta.

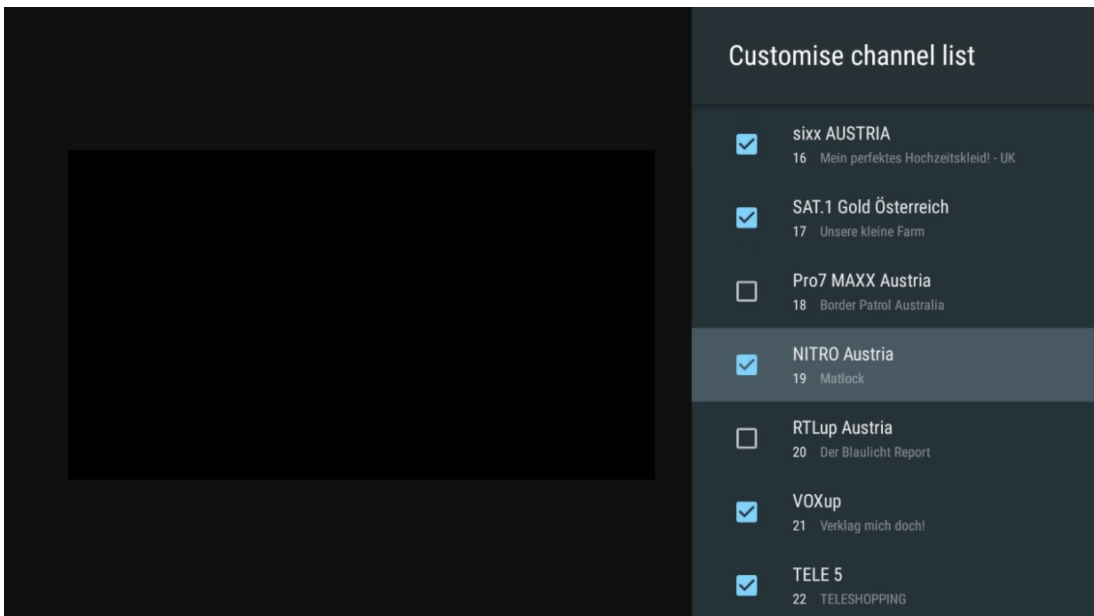
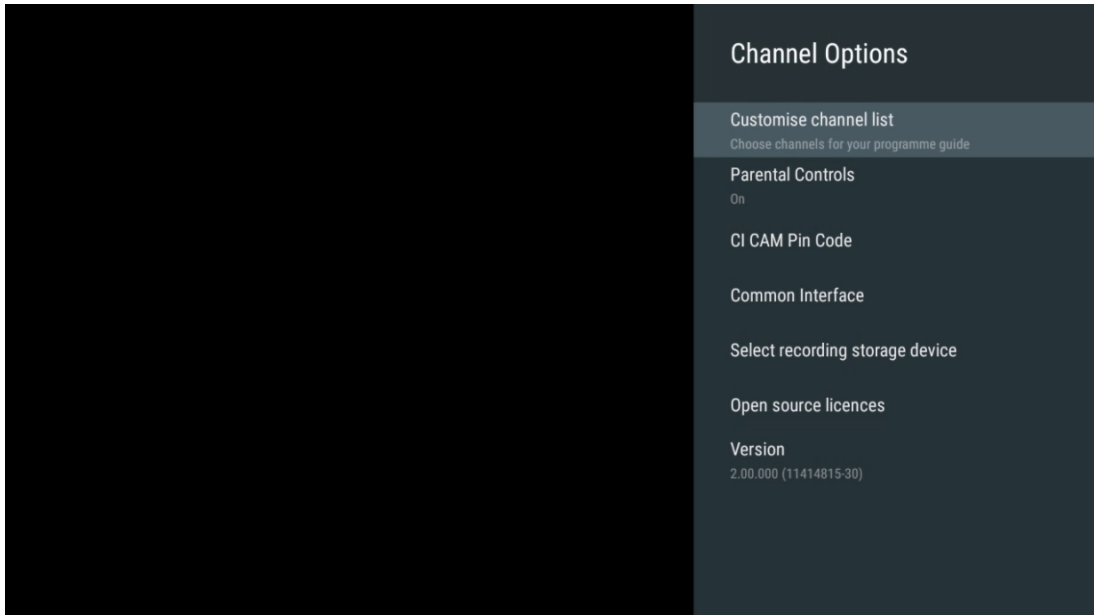

11.2.6.2 Lapsilukko

Aseta erilaisia lapsilukkoasetuksia. Jotta voit käyttää niitä, sinun on annettava PIN-koodi, jonka asetit avatessasi Live TV -sovelluksen ensimmäistä kertaa.

- **Käytössä / Ei käytössä:** Ota käyttöön tai poista käytöstä lapsilukko-toiminto.
- **Lähteen lukitus:** Lukitse TV-lähetyslähteet tai ulkoiset tulolähteet.
- **Estetyt kanavat:** Estää tietyt TV-lähetyskanavat.
- **Luokitukset:** Määritä ja aseta erilaisia luokitusrajoja.
- **Vaihda PIN-koodi:** Hallitse PIN-koodia.

11.2.6.3 CI CAM PIN-koodi

Aktivoi tai deaktivoi CI CAM PIN-koodin syöttötoiminto, jos se on käytettävissä tai sitä vaaditaan liitetystä CI CAM -moduulista.

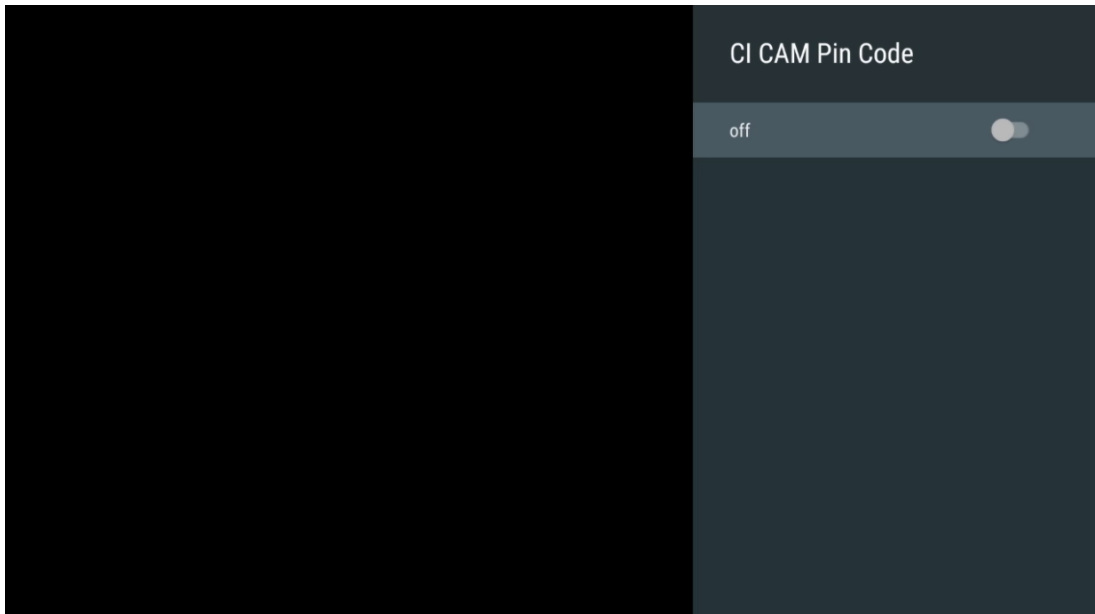

11.2.6.4 Yhteinen käyttöliittymä

Siirry liitetyn CI-moduulin valikkoon painamalla OK-painiketta.

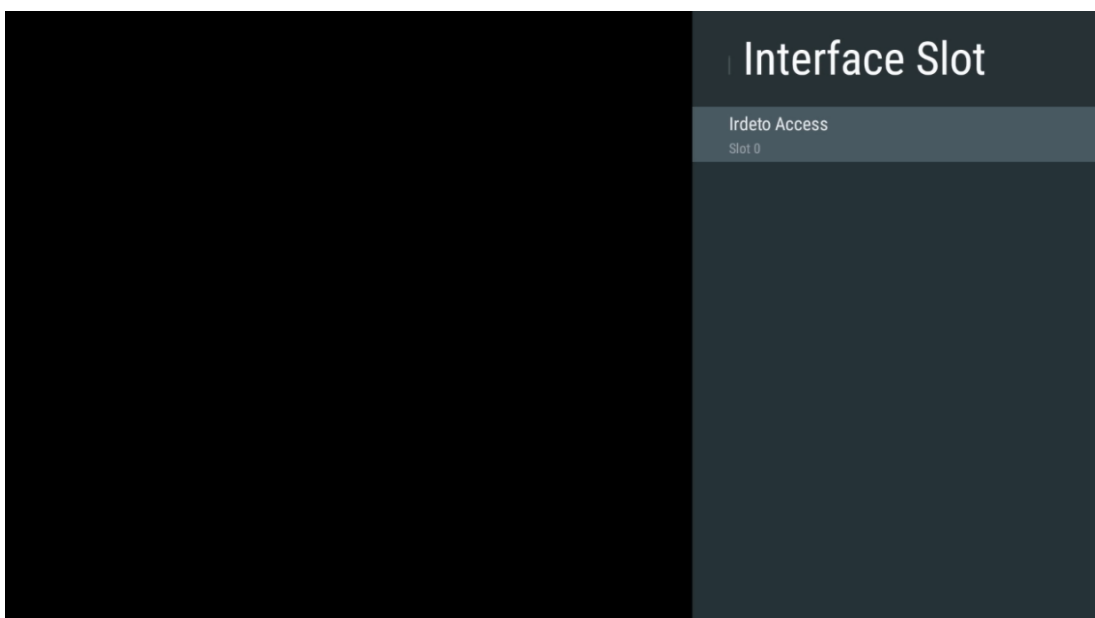

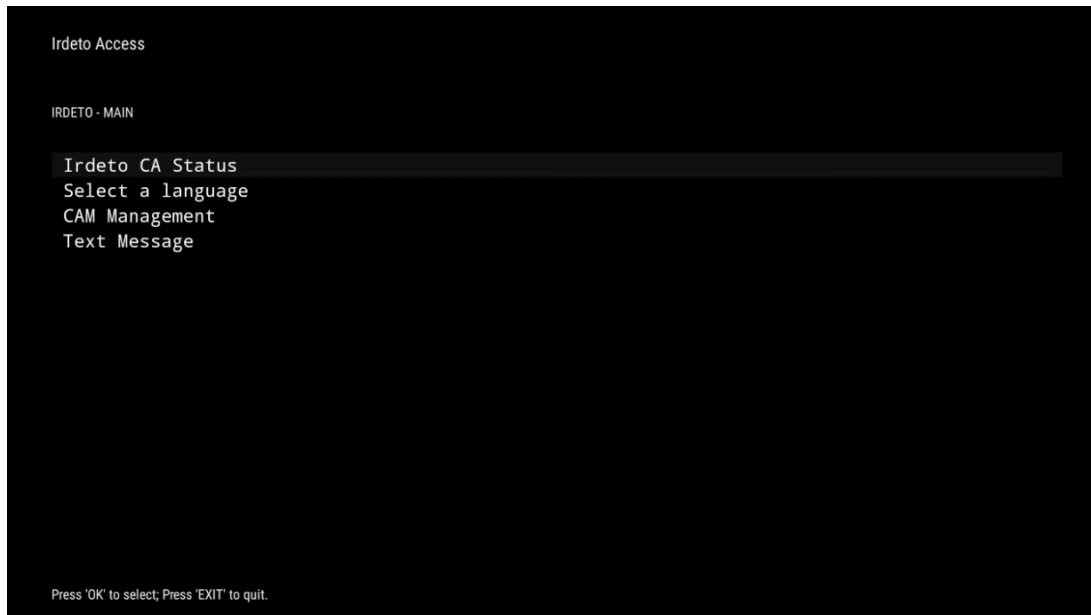

11.2.6.5 Avoimen lähdekoodin lisenssit

Näytä tietoja avoimen lähdekoodin lisensseistä.

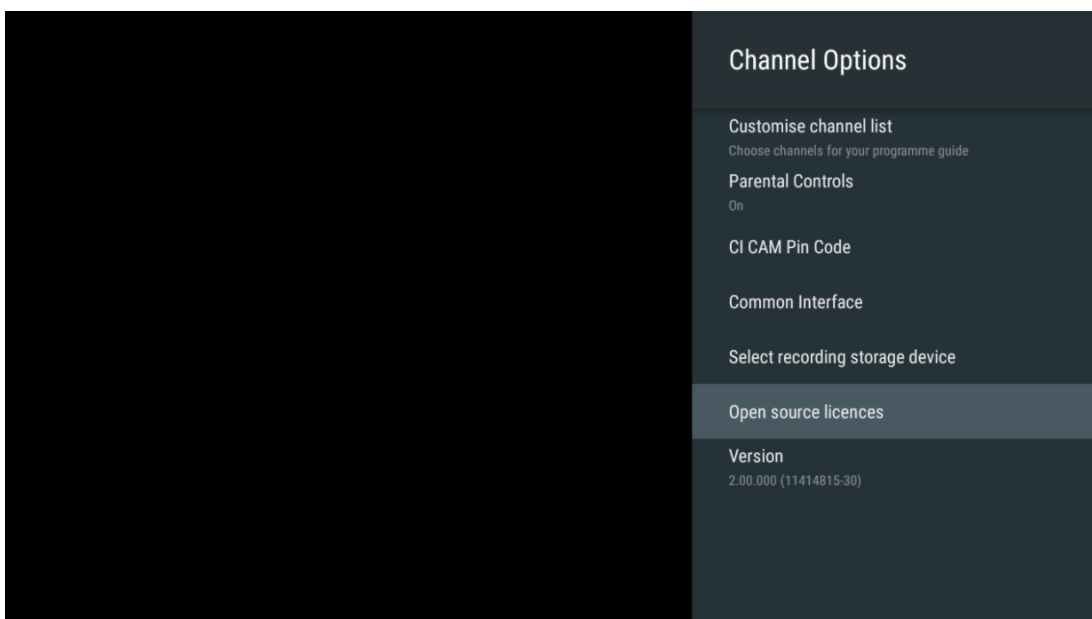

11.2.6.6 Versio

Näytä TV-laitteen ohjelmistoversio.

12 Multim mediasoitimen sovellus

Jos haluat toistaa multim mediasisältöä, kuten elokuvia, musiikkia tai valokuvia USB-porttiin liitetyistä ulkoisista tallennuslaitteista, käynnistä multim mediasoitinsovellus aloitusnäytöstä.

Huomautus: Liitetyt USB-tallennuslaitteet, kuten kiintolevy/SDD tai USB-tikku, on alustettava **FAT32- tai NTFS-muodossa**. Laitteita, jotka on alustettu exFAT-muodossa, ei tueta.

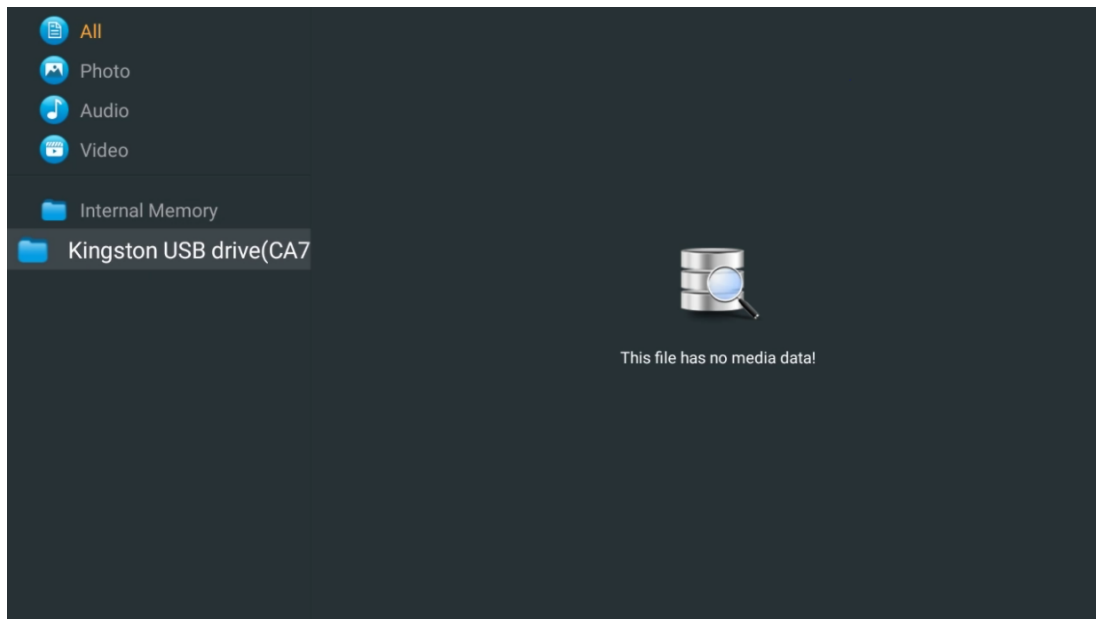

Valitse USB-tallennuslaite näytössä ja paina OK-painiketta. Tallennettu multim mediasisältö tulee näkyviin. Valitse haluamasi sisältö ja näytä se painamalla **OK-painiketta**.

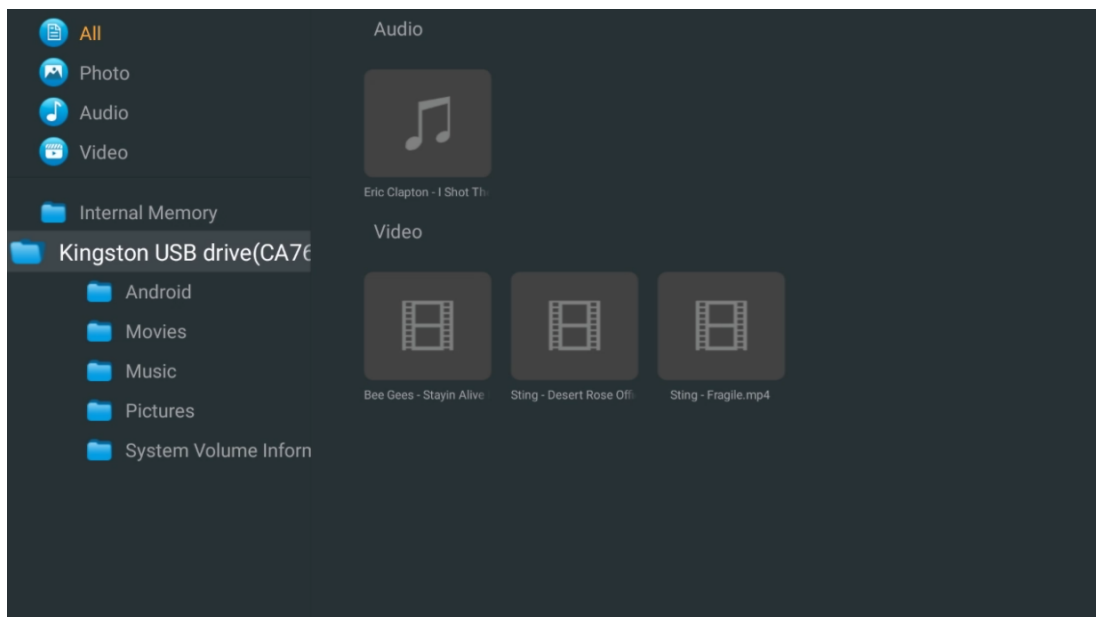

13 Vianmääritys

| | |
|---|--|
| Ei virtaa | Tarkista, onko TV:n verkkovirtajohto kytketty pistorasiaan vai ei. Jos virtaa ei vieläkään tule, irrota pistoke ja kytke se uudelleen pistorasiaan 60 sekunnin kuluttua. Kytke virta takaisin päälle. |
| Ei kuvaa | Tarkista, onko takana oleva antennikaapeli kytketty oikein. Katso muita kanavia nähdäksesi, esiintyykö ongelma edelleen. |
| Video näkyy ilman ääntä | Yritä lisätä äänenvoimakkuutta. Tarkista, onko television ääni mykistetty vai ei. |
| Kaukosäädin ei toimi | Varmista, että kaukosäätimen mukana tullut muovipussi on poistettu. Kokeile käyttää kaukosäädintä lyhyemmällä etäisyydellä televisiosta. Tarkista, onko paristot sijoitettu oikein, tai kokeile käyttää uusia paristoja kaukosäätimessä. Televisio siirtyy valmiustilaan, jos se ei saa vastausta muutamaan minuuttiin. |
| Ongelmat ovat ratkaisematta | Irrota virtajohto pistorasiasta ja odota 30 sekuntia ja kytke virtajohto uudelleen pistorasiaan. Jos ongelmia esiintyy edelleen, älä yritä korjata televisiota itse. Ota ystävällisesti yhteyttä huoltokeskukseen. |
| Dolby Atmos ei toimi liitettyjen suoratoistolaitteiden kanssa | <ol style="list-style-type: none"> Liitä suoratoistolaite <ul style="list-style-type: none"> Liitä suoratoistolaite johonkin Thomson TV:n HDMI-porttiin. Varmista oikea yhteys AV-vastaanottimeen/vahvistimeen <ul style="list-style-type: none"> Varmista, että AV-vastaanottimesi/vahvistimesi tukee Dolby Atmosia. Liitä Thomson TV HDMI eARC -portin avulla AV-vastaanottimeen / vahvistimen HDMI In -porttiin. Tarkista Dolby Atmosin saatavuus <ul style="list-style-type: none"> Kun toistat videota, tarkista videon kuvauksesta äänentoistovaihtoehdot. Dolby Atmos on lueteltu vaihtoehtona, jos liitännät on määritetty oikein ja AV-vastaanotin/vahvistin tukee sitä. |

14 Tekniset tiedot

Thomson Google TV UHD -sivujalat

| | 43UG4S14 | 50UG4S14 | 55UG4S14 | 65UG4S14 |
|--|------------------------|------------------------|------------------------|------------------------|
| Käyttöjännite | AC 100-240V 50/60Hz | AC 100-240V 50/60Hz | AC 100-240V 50/60Hz | AC 100-240V 50/60Hz |
| Äänen lähtöteho | 2 x 8 | 2 x 10 | 2 x 10 | 2 x 10 |
| Virrankulutus (W) | 90 | 100 | 110 | 200 |
| Verkon valmiustilan virrankulutus (W) | 0,5 | 0,5 | 0,5 | 0,5 |
| Paino (kg) | 6 | 8,58 | 11,48 | 17,02 |
| TV:n mitat LxSxK (jalustan kanssa) (mm) | 957x172x591 | 1111x260x692 | 1226x260x745 | 1446x290x869 |
| TV:n mitat LxSxK (ilman jalustaa) (mm) | 957x85x556 | 1111x77x643 | 1226x78x712 | 1446x79x834 |
| Näyttö | 43" / 109 cm | 50" / 126 cm | 55" / 139 cm | 65" / 164 cm |
| Näytön resoluutio | 3840 x 2160 | 3840 x 2160 | 3840 x 2160 | 3840 x 2160 |

Thomson Google TV UHD Sivujalat Valkoinen

| | 43UG4S14W | 50UG4S14W | 55UG4S14W |
|--|---------------------|---------------------|---------------------|
| Käyttöjännite | AC 100-240V 50/60Hz | AC 100-240V 50/60Hz | AC 100-240V 50/60Hz |
| Äänen lähtöteho | 2 x 8 | 2 x 10 | 2 x 10 |
| Virrankulutus (W) | 90 | 100 | 110 |
| Verkon valmiustilan virrankulutus (W) | 0,5 | 0,5 | 0,5 |
| Paino (kg) | 6 | 8,58 | 11,48 |
| TV:n mitat LxSxK (jalustan kanssa) (mm) | 957x172x591 | 1111x260x692 | 1226x290x745 |
| TV:n mitat LxWxH (ilman jalustaa) (mm) | 957x85x556 | 1111x77x643 | 1226x78x712 |
| Näyttö | 43" / 109 cm | 50" / 126 cm | 55" / 139 cm |
| Näytön resoluutio | 3840 x 2160 | 3840 x 2160 | 3840 x 2160 |

Thomson Google TV UHD Central Stand

| | 43UG5C14 | 50UG5C14 | 55UG5C14 | 65UG5C14 | 75UG5C14 |
|--|------------------------|------------------------|------------------------|------------------------|------------------------|
| Käyttöjännite | AC 100-240V 50/60Hz | AC 100-240V 50/60Hz | AC 100-240V 50/60Hz | AC 100-240V 50/60Hz | AC 100-240V 50/60Hz |
| Äänen lähtöteho | 2 x 8 | 2 x 10 | 2 x 10 | 2 x 10 | 2 x 10 |
| Virrankulutus (W) | 100 | 120 | 140 | 200 | 240 |
| Verkon valmiustilan virrankulutus (W) | 0,5 | 0,5 | 0,5 | 0,5 | 0,5 |
| Paino (kg) | 10 | 13 | 14,7 | 19,5 | 24 |
| TV:n mitat LxSxK (jalustan kanssa) (mm) | 957x281x587 | 1111x281x676 | 1226x281x744 | 1446x281x869 | 1668x281x990 |
| TV:n mitat LxSxK (ilman jalustaa) (mm) | 957x89x556 | 1111x75x643 | 1226x78x712 | 1446x79x834 | 1668x89x956 |
| Näyttö | 43" / 109 cm | 50" / 126 cm | 55" / 139 cm | 65" / 164 cm | 75" / 189 cm |
| Näytön resoluutio | 3840 x 2160 | 3840 x 2160 | 3840 x 2160 | 3840 x 2160 | 3840 x 2160 |

Thomson Google TV QLED Sivujalat

| | 43QG4S14 | 50QG4S14 | 55QG4S14 | 65QG4S14 | 85QG5S14 |
|-----------------|------------------------|------------------------|------------------------|------------------------|------------------------|
| Käyttöjännite | AC 100-240V 50/60Hz | AC 100-240V 50/60Hz | AC 100-240V 50/60Hz | AC 100-240V 50/60Hz | AC 100-240V 50/60Hz |
| Äänen lähtöteho | 2 x 8 | 2 x 10 | 2 x 10 | 2 x 10 | 2 x 10 |

| | | | | | |
|---|--------------|--------------|--------------|--------------|---------------|
| Virrankulutus (W) | 100 | 120 | 140 | 200 | 300 |
| Verkon valmiustilan virrankulutus (W) | 0,5 | 0,5 | 0,5 | 0,5 | 0,5 |
| Paino (kg) | 7,9 | 10,9 | 12,6 | 17,1 | 29,8 |
| TV:n mitat LxSxK (jalustan kanssa) (mm) | 957x270x605 | 1111x270x677 | 1226x290x745 | 1446x290x869 | 1890x360x1115 |
| TV:n mitat LxSxK (ilman jalustaa) (mm) | 957x89x556 | 1111x75x643 | 1226x78x712 | 1446x79x834 | 1890x95x1082 |
| Näyttö | 43" / 109 cm | 50" / 126 cm | 55" / 139 cm | 65" / 164 cm | 85" / 215 cm |
| Näytön resoluutio | 3840 x 2160 | 3840 x 2160 | 3840 x 2160 | 3840 x 2160 | 3840 x 2160 |

Thomson Google TV QLED Central Stand

| | 43QG5C14 | 50QG5C14 | 55QG5C14 | 65QG5C14 | 75QG5C14 |
|---|------------------------|------------------------|------------------------|------------------------|------------------------|
| Käyttöjännite | AC 100-240V 50/60Hz | AC 100-240V 50/60Hz | AC 100-240V 50/60Hz | AC 100-240V 50/60Hz | AC 100-240V 50/60Hz |
| Äänen lähtöteho | 2 x 8 | 2 x 10 | 2 x 10 | 2 x 10 | 2 x 10 |
| Virrankulutus (W) | 100 | 120 | 140 | 200 | 240 |
| Verkon valmiustilan virrankulutus (W) | 0,5 | 0,5 | 0,5 | 0,5 | 0,5 |
| Paino (kg) | 10 | 13 | 14,7 | 19,5 | 23,6 |
| TV:n mitat LxSxK (jalustan kanssa) (mm) | 957x281x587 | 1111x281x677 | 1227x281x744 | 1446x281x869 | 1668x281x990 |
| TV:n mitat LxSxK (ilman jalustaa) (mm) | 957x89x556 | 1111x75x643 | 1226x78x712 | 1446x79x834 | 1668x89x956 |
| Näyttö | 43" / 109 cm | 50" / 126 cm | 55" / 139 cm | 65" / 164 cm | 75" / 190 cm |
| Näytön resoluutio | 3840 x 2160 | 3840 x 2160 | 3840 x 2160 | 3840 x 2160 | 3840 x 2160 |

Thomson Google TV QLED Plus

| | 43QG6C14 | 50QG6C14 | 55QG6C14 | 65QG6C14 |
|---|------------------------|------------------------|------------------------|------------------------|
| Käyttöjännite | AC 100-240V 50/60Hz | AC 100-240V 50/60Hz | AC 100-240V 50/60Hz | AC 100-240V 50/60Hz |
| Äänen lähtöteho | 2 x 8 | 2 x 10 | 2 x 10 | 2 x 10 |
| Virrankulutus (W) | 100 | 120 | 140 | 200 |
| Verkon valmiustilan virrankulutus (W) | 0,5 | 0,5 | 0,5 | 0,5 |
| Paino (kg) | 10,8 | 14 | 15,8 | 21,3 |
| TV:n mitat LxSxK (jalustan kanssa) (mm) | 957x281x619 | 1111x281x712 | 1226x281x776 | 1446x281x904 |
| TV:n mitat LxWxH (ilman jalustaa) (mm) | 957x88x589 | 1111x75x676 | 1226x77x745 | 1446x78x867 |
| Näyttö | 43" / 109 cm | 50" / 126 cm | 55" / 139 cm | 65" / 164 |
| Näytön resoluutio | 3840 x 2160 | 3840 x 2160 | 3840 x 2160 | 3840 x 2160 |

Thomson Google TV QLED Pro

| | 43QG7C14/ 43QG7C04 | 50QG7C14/ 50QG7C04 | 55QG7C14/ 55QG7C04 | 65QG7C14/ 65QG7C04 | 75QG7C14 |
|---------------------------------------|------------------------|------------------------|------------------------|------------------------|------------------------|
| Käyttöjännite | AC 100-240V 50/60Hz | AC 100-240V 50/60Hz | AC 100-240V 50/60Hz | AC 100-240V 50/60Hz | AC 100-240V 50/60Hz |
| Äänen lähtöteho | 2 x 8 | 2 x 10 | 2 x 10 | 2 x 10 | 2 x 10 |
| Virrankulutus (W) | 120 | 140 | 170 | 200 | 240 |
| Verkon valmiustilan virrankulutus (W) | 0,5 | 0,5 | 0,5 | 0,5 | 0,5 |
| Paino (kg) | 10 | 13 | 14,7 | 19,5 | 24 |

| | | | | | |
|---|--------------|--------------|--------------|--------------|--------------|
| TV:n mitat LxSxK (jalustan kanssa) (mm) | 957x89x556 | 1111x75x643 | 1227x78x712 | 1446x79x834 | 1668x89x956 |
| TV:n mitat LxSxK (ilman jalustaa) (mm) | 957x281x587 | 1111x281x676 | 1227x281x744 | 1446x281x869 | 1668x281x990 |
| Näyttö | 43" / 109 cm | 50" / 126 cm | 55" / 139 cm | 65" / 164 cm | 75" / 189 cm |
| Näytön resoluutio | 3840 x 2160 | 3840 x 2160 | 3840 x 2160 | 3840 x 2160 | 3840 x 2160 |

| | 85QG7S14 | 100QG7S14 |
|---|------------------------|------------------------|
| Käyttöjännite | AC 100-240V 50/60Hz | AC 100-240V 50/60Hz |
| Äänen lähtöteho | 2 x 12 | 2 x 12 |
| Virrankulutus (W) | 300 | 500 |
| Verkon valmiustilan virrankulutus (W) | 0,5 | 0,5 |
| Paino (kg) | 29,8 | 46,42 |
| TV:n mitat LxSxK (jalustan kanssa) (mm) | 1890x95x1082 | 2227x89x1271 |
| TV:n mitat LxSxK (ilman jalustaa) (mm) | 1890x360x1115 | 2227x389x1321 |
| Näyttö | 85" / 215 cm | 100" / 223,5 cm |
| Näytön resoluutio | 3840 x 2160 | 3840 x 2160 |

Thomson Google TV Mini LED

| | 43MG7C15 | 50MG7C15 | 55MG7C15 | 65MG7C15 | 75MG7C15 |
|---|------------------------|------------------------|------------------------|------------------------|------------------------|
| Käyttöjännite | AC 100-240V 50/60Hz | AC 100-240V 50/60Hz | AC 100-240V 50/60Hz | AC 100-240V 50/60Hz | AC 100-240V 50/60Hz |
| Äänen lähtöteho | 2x12W | 2x12W | 2x10W, 1x20W | 2x10W, 1x20W | 2x10W, 1x20W |
| Virrankulutus (W) | 120W | 140W | 220W | 400W | 440W |
| Verkon valmiustilan virrankulutus (W) | 0,5 | 0,5 | 0,5 | 0,5 | 0,5 |
| Paino (kg) | 10,5 | 12,5 | 14 | 19,4 | 29,8 |
| TV:n mitat LxSxK (jalustan kanssa) (mm) | 957x89x556 | 1111x75x643 | 1229x265,7x76 1,3 | 1448,3x290x87 5,5 | 1669,9x320x10 12,77 |
| TV:n mitat LxSxK (ilman jalustaa) (mm) | 957x281x587 | 1111x281x676 | 1229x81.2x717 .3 | 1448.3x80x830 .6 | 1669.9x81x956 .86 |
| Näyttö | 43" / 109 cm | 50" / 126 cm | 55" / 139 cm | 65" / 164cm | 75" / 189 cm |
| Näytön resoluutio | 3840 x 2160 | 3840 x 2160 | 3840 x 2160 | 3840 x 2160 | 3840 x 2160 |

14.1 Rajoitukset

Tarkoitettu vain sisäkäyttöön.

14.2 Lisenssit

Muutokset ovat sallittuja. Jatkuvan tutkimus- ja kehitystyön seurauksena tuotteiden tekniset eritelvät, muotoilu ja ulkonäkö voivat muuttua. Google TV on tämän laitteen ohjelmistokokemuksen nimi ja Google LLC:n tavaramerkki. Google, YouTube, Google Cast ja YouTube Music ovat Google LLC:n tavaramerkkejä. Google Assistant ei ole käytettävissä tietyillä kielillä ja tietyissä maissa. Palveluiden saatavuus vaihtelee maittain ja kielittäin. Netflix on Netflix, Inc:n rekisteröity tavaramerkki. Netflixin suoratoistopalvelun jäsenyys vaaditaan. 4K Ultra HD - palvelun saatavuus riippuu tilaussuunnitelmasta, Internet-palvelusta, laitteen ominaisuuksista ja sisällön saatavuudesta. www.netflix.com/TermsOfUse. Apple TV on Apple Inc:n tavaramerkki, joka on rekisteröity Yhdysvalloissa ja muissa maissa ja alueilla. Wi-Fi on Wi-Fi Alliance®:n rekisteröity tavaramerkki. Termit HDMI ja HDMI High-Definition Multimedia Interface sekä HDMI-logo ovat HDMI Licensing Administrator, Inc:n tavaramerkkejä tai rekisteröityjä tavaramerkkejä Yhdysvalloissa ja muissa maissa. Dolby, Dolby Vision, Dolby Atmos, Dolby Audio ja kaksois-D-symboli ovat Dolby Laboratories Licensing Corporationin tavaramerkkejä. Valmistettu Dolby Laboratoriesin lisenssillä. Luottamuksellisia julkaisemattomia teoksia. Copyright © 2012-2026 Dolby Laboratories. Kaikki muut tässä mainitut tuotteet, palvelut, yritykset, tavaramerkit, kaupalliset tai tuotenimet ja logot ovat omistajiensa omaisuutta. Kaikki oikeudet pidätetään. ©2026 StreamView GmbH, Franz-Josefs-Kai 1, 1010 Wien, Itävalta, contact@streamview.com. Tämä tuote on valmistettu ja myyty StreamView GmbH:n vastuulla. THOMSON ja THOMSON-logo ovat StreamView GmbH:n käyttämiä tavaramerkkejä - lisätietoja osoitteessa www.thomson-brand.com.