

HMD

HMD Skyline

Käyttöopas

Sisällysluettelo

1	Tietoja tästä käyttöoppaasta	5
2	Käytön aloitus	6
	Pidä puhelimesi ajan tasalla	6
	Näppäimet ja osat	6
	Aseta SIM-kortti ja muistikortti paikalleen	7
	Lataa puhelin	9
	Käynnistä puhelin ja määritä asetukset	9
	Käytä kosketusnäyttöä	10
	Käytä eSIMiä	14
3	Suojaa puhelin	15
	Lukitse puhelin tai avaa lukitus	15
	Suojaa puhelin näytön lukituksella	15
	Suojaa puhelin sormenjäljellä	15
	Suojaa puhelin kasvoilla	16
	Etsi kadonnut puhelin	17
4	Perustoiminnot	18
	Tee puhelimesta yksilöllinen	18
	Ilmoitukset	19
	Säädä äänenvoimakkuutta	20
	Automaattinen tekstin korjaus	21
	Akun kesto	21
	Lisää puhelimen muistia virtuaalisella RAM-muistilla	22
	Aputoiminnot	22
5	Ole yhteydessä ystäviin ja sukulaisiin	23
	Puhelut	23
	Osoitekirja	23
	Lähetä viestejä	24
	Sähköposti	24

6 Kamera	25
Kameran perustoiminnot	25
Valokuvat ja videot	25
7 Internet ja yhteydet	27
Ota WLAN käyttöön	27
Selaa webiä	27
Bluetooth®	28
NFC	29
VPN	30
8 Järjestä kalenterisi	31
Päivämäärä ja kellonaika	31
Herätyskello	31
Kalenteri	32
9 Kartat	33
Etsi paikkoja ja hae reittiohjeita	33
10 Sovellukset, päivitykset ja varmuuskopiot	34
Hanki sovelluksia Google Playsta	34
Päivitä puhelinohjelmisto	34
Varmuuskopioi tiedot	34
Palauta alkuperäiset asetukset ja poista henkilökohtainen sisältö puhelimestasi	35
11 Tuotetietoja ja turvallisuutta koskevia tietoja	36
Turvallisuutesi vuoksi	36
Verkkopalvelut ja kustannukset	38
Hätäpuhelut	39
Laitteen ylläpito ja huolto	39
Kierrätys	40
Jäteastia, jonka päälle on merkitty rasti	41

Akku- ja laturitiedot	41
Pienet lapset	42
Nikkeli	42
Lääketieteelliset laitteet	43
Kehon sisäiset lääketieteelliset laitteet	43
Kuulokyky	43
Suojaa laite haitalliselta sisällöltä	43
Ajoneuvot	44
Räjähdyssaltiltiit alueet	44
Hyväksyntätietoja	44
Tietoja digitaalisesta oikeuksien hallinnasta (Digital Rights Management)	45
Tekijänoikeudet ja muita huomautuksia	45

1 Tietoja tästä käyttöoppaasta



Tärkeää: Tärkeitä tietoja laitteen ja akun turvallisesta käytöstä saat lukemalla "Tuote- ja turvallisuustiedot" ennen kuin otat laitteen käyttöön. Käyttöoppaasta saat tietoja uuden laitteesi käyttöönotosta.

2 Käytön aloitus

PIDÄ PUHELIMESI AJAN TASALLA

Puhelinohjelmistosi

Pidä puhelimesi ajan tasalla ja hyväksy saatavilla olevat ohjelmistopäivitykset, jotta saat puhelimeesi uusia toimintoja ja parannettuja ominaisuuksia. Ohjelmistopäivitys voi myös parantaa puhelimen suorituskykyä.

NÄPPÄIMET JA OSAT

Puhelimesi

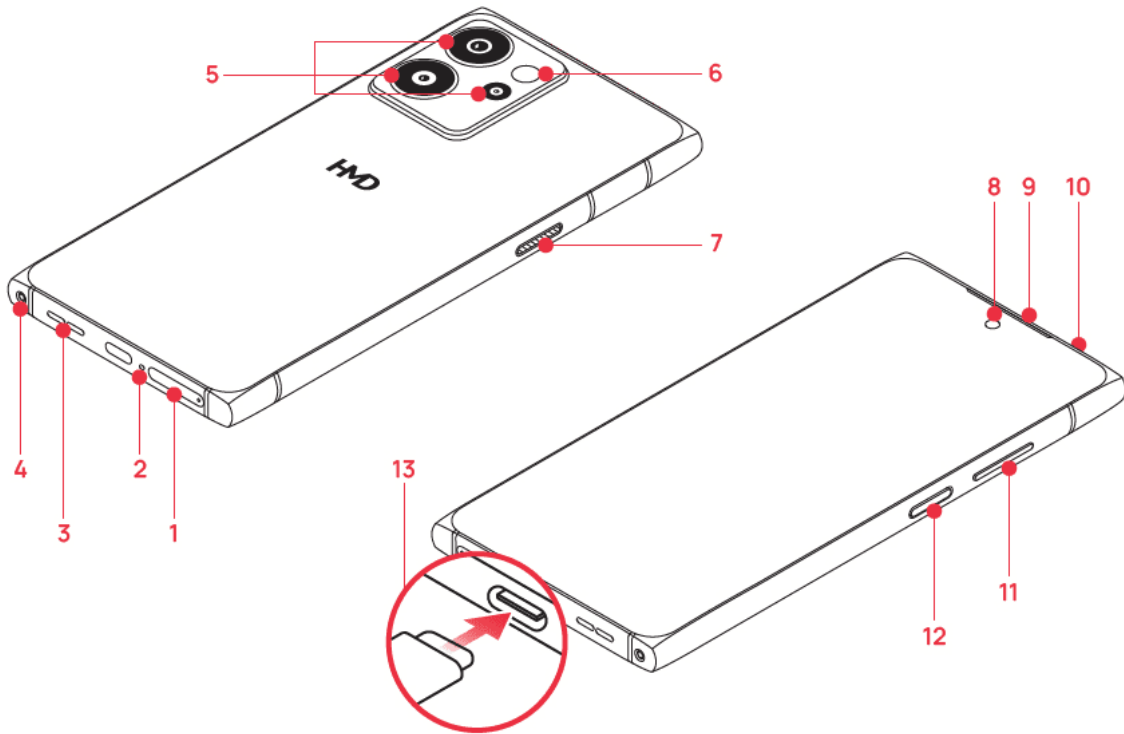

Tämä käyttöopas koskee seuraavia malleja: TA-1600, TA-1688.

- | | |
|---------------------------------|-------------------------------------|
| 1. SIM- ja muistikorttipaikka | 6. Salama |
| 2. Mikrofoni | 7. Mukautettu painike / pikapainike |
| 3. Kaiutin | 8. Kamera |
| 4. Takakannen lukituksen poisto | 9. Kuuloke |
| 5. Kamera | 10. Lähestymisanturi |

11. Äänenvoimakkuusnäppäimet

13. USB-liitäntä

12. Virta-/lukitusnäppäin,
sormenjälkitunnistin

Jotkin tässä käyttöoppaassa mainitut lisälaitteet, esimerkiksi laturi, kuuloke tai datakaapeli, myydään ehkä erikseen.

Osat ja liitännät, magneettisuus

Älä kytke laitetta tuotteisiin, jotka tuottavat lähtösignaaleja, sillä ne voivat vahingoittaa laitetta. Älä kytke ääniliitäntään jännitelähteitä. Jos kytket ääniliitäntään jonkin ulkoisen laitteen tai kuulokkeen, jota ei ole hyväksytty käytettäväksi tämän laitteen kanssa, kiinnitä erityistä huomiota äänenvoimakkuuteen.

Jotkin laitteen osat ovat magneettisia. Laite saattaa vetää puoleensa metallisia materiaaleja. Älä pidä luottokortteja tai muita magneettiraidallisia kortteja laitteen lähellä pidemmän aikaa, koska kortit voivat vahingoittua.

ASETA SIM-KORTTI JA MUISTIKORTTI PAIKALLEEN

Aseta kortit paikalleen

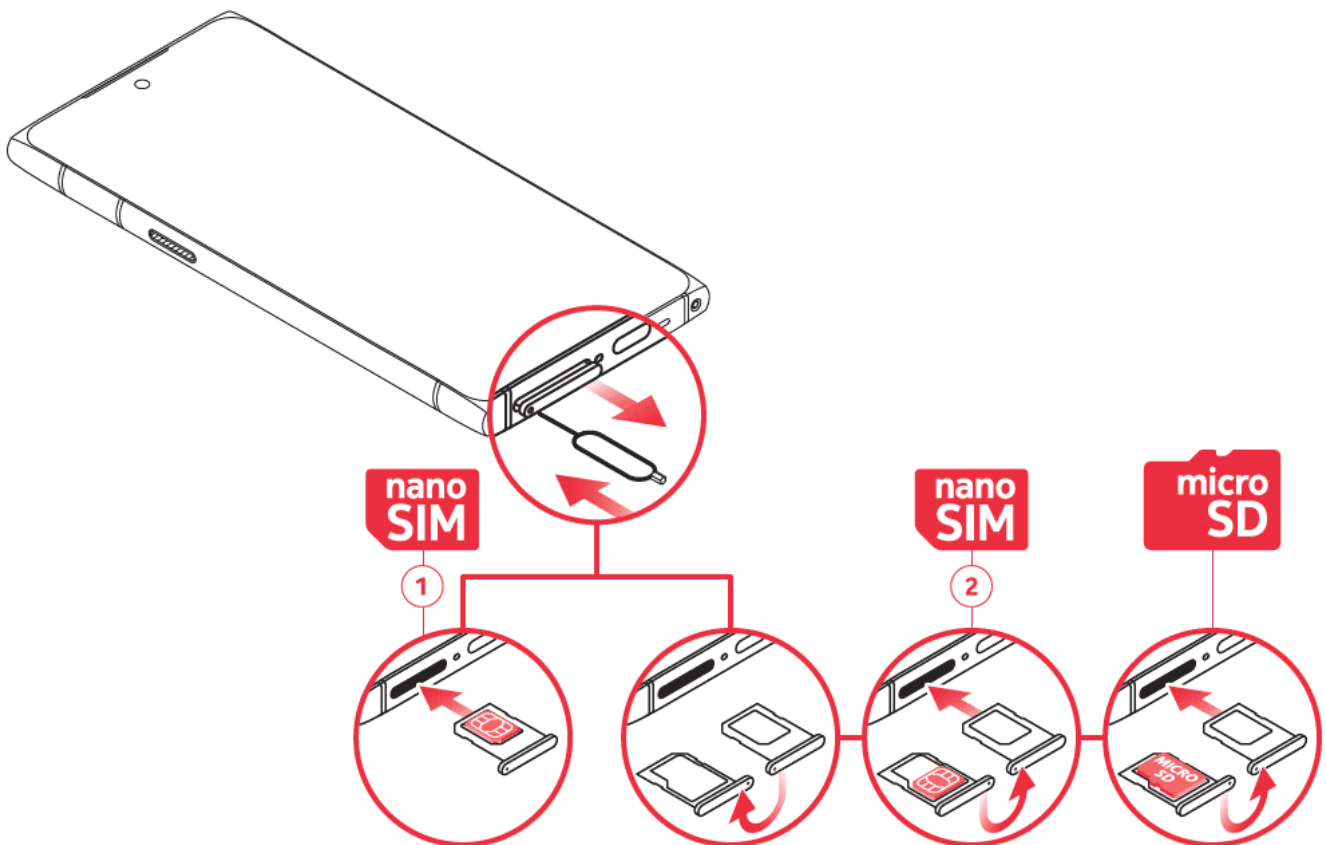

1. Avaa SIM-kortin ja muistikortin pidike: työnnä kelkan avausneula kelkan reikään ja liu'uta kelkka ulos.
2. Aseta nano-SIM-kortti pidikkeen SIM-korttipaikkaan siten, että liittimet ovat ylöspäin.
3. Jos sinulla on kahta SIM-korttia tukeva puhelin, aseta toinen SIM-kortti SIM2-korttipaikkaan.
4. Jos sinulla on muistikortti, aseta se muistikorttipaikkaan.
5. Liu'uta pidike takaisin paikalleen.

Käytä vain alkuperäisiä nano-SIM-kortteja. Yhteensopimattomien SIM-korttien käyttäminen voi vahingoittaa korttia tai laitetta sekä vioittaa kortille tallennettuja tietoja.

Molemmat SIM-kortit ovat käytettävissä samanaikaisesti, kun laite ei ole käytössä, mutta jos toinen SIM-kortti on aktiivinen, esimerkiksi jos meneillään on puhelu, toinen kortti ei ehkä ole käytettävissä.

Käytä vain yhteensopivia muistikortteja, jotka on hyväksytty käytettäväksi tämän laitteen kanssa. Yhteensopimattomien korttien käyttäminen voi vahingoittaa korttia ja laitetta sekä vioittaa kortille tallennettuja tietoja.

Jos sinulla on eSIM-kortti

Jos sinulla on fyysisen SIM-kortin sijaan eSIM-kortti, käynnistä puhelimesi ja toimi puhelimen ohjeiden mukaan. Tarvitset eSIM-kortin aktivointiin WLAN-yhteyden. Jos haluat ostaa eSIM-kortin, ota yhteyttä verkko-operaattoriisi. Huomaa, että jos sinulla on yhtä SIM-korttia tukeva puhelin, sinulla voi olla vain yksi SIM-kortti (fyysinen tai eSIM) käytössä kerrallaan. Jos sinulla on kahta SIM-korttia tukeva puhelin, sinulla voi olla käytössä kaksi fyysistä SIM-korttia tai fyysinen SIM-kortti ja eSIM-kortti käytössä samaan aikaan. Lisätietoja eSIM-korteista saat verkko-operaattoriltasi.

 **Vihje:** Katso myyntipakkauksen tarrasta, voiko puhelimesi käyttää kahta SIM-korttia. Jos tarrassa on kaksi IMEI-koodia, sinulla on kahta SIM-korttia tukeva puhelin.

 **Huomautus:** Jos sinulla on kahta SIM-korttia tukeva puhelin, mutta vain yksi SIM-kortin pidike, et voi käyttää kahta SIM-korttia ja muistikorttia samaan aikaan.

 **Tärkeää:** Älä poista muistikorttia, kun sovellus käyttää sitä. Tämä voi vahingoittaa muistikorttia ja laitetta sekä vioittaa kortille tallennettuja tietoja.

 **Vihje:** Käytä nopeaa, jopa 1 Tt:n microSD-muistikorttia tunnetulta valmistajalta.

 **Huomautus:** Esiasennetut järjestelmäohjelmistot ja sovellukset käyttävät huomattavan osan muistitilasta.

LATAA PUHELIN

Lataa akku

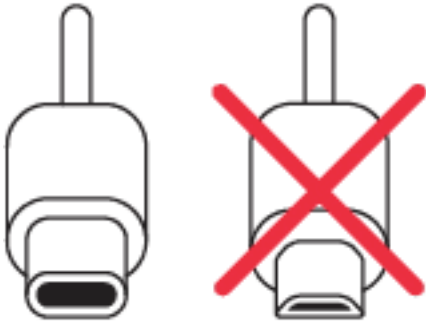

1. Kytke yhteensopiva laturi pistorasiaan.
2. Kytke kaapeli puhelimeen.

Voit ladata puhelimen langattomasti. Käytä vain langattomaan lataamiseen soveltuvia Qi-latureita.

Puhelin tukee USB-C-kaapelia. Voit ladata puhelimen myös tietokoneesta USB-kaapelin avulla, mutta lataaminen voi kestää kauemmin.

Jos akku on täysin tyhjä, voi kestää useita minuutteja, ennen kuin latauksen symboli tulee näkyviin.

Laturimalli

Lataa laitteesi HHAD-033N laturilla. HMD Global voi hyväksyä myös muiden akku- tai laturimallien käytön tämän laitteen kanssa. Latausaika voi vaihdella laitteen kapasiteetin mukaan. Jotkin tässä käyttöoppaassa mainitut lisälaitteet, esimerkiksi laturi, kuuloke tai datakaapeli, myydään ehkä erikseen.

Jos myyntipakkauksessa ei ole laturia, lataa laite käyttämällä datakaapelia (sisältyy toimitukseen) ja USB-verkkolaitetta (myydään ehkä erikseen). Voit ladata laitteen muiden valmistajien kaapeleilla ja verkkolaitteilla, jotka ovat vähintään USB 2.0 -standardin mukaisia ja vastaavat maakohtaisia määräyksiä sekä kansainvälisiä ja alueellisia turvallisuusstandardeja. Muut verkkolaitteet eivät ehkä ole sovellettavien turvallisuusstandardien mukaisia, ja lataaminen tällaisilla verkkolaitteilla voi johtaa omaisuuden menettämiseen tai henkilövahinkoihin. Laitteen optimaalisen latauksen varmistamiseksi on suositeltavaa käyttää verkkolaitetta, jonka tulo on 100–240 V, 50/60 Hz, 0,8 A ja lähtö on 15,0 V, 2,2 A.

KÄYNNISTÄ PUHELIN JA MÄÄRITÄ ASETUKSET

Käynnistä puhelin

Kun kytket puhelimeen virran ensimmäisen kerran, puhelin opastaa sinua määrittämään verkkoyhteydet ja puhelimen asetukset.

1. Pidä virtanäppäintä painettuna.
2. Valitse kieli ja alue.
3. Noudata puhelimen näyttöön tulevia ohjeita.

Siirrä tietoja edellisestä puhelimesta

Voit siirtää tietoja vanhasta puhelimesta uuteen puhelimeen Google-tilisi avulla.

Varmuuskopioi vanhan puhelimen tiedot Google-tilillesi vanhan puhelimen käyttöoppaan ohjeiden mukaisesti.

Palauta sovellusasetukset edellisestä Android™-puhelimesta

Jos edellinen puhelimesi oli Android ja olit asettanut sen varmuuskopioimaan tiedot Google-tilillesi, voit palauttaa sovellusasetukset ja salasanat.

1. Napauta **Asetukset** > **Salasanat ja tilit** > **Lisää tili** > **Google**.
2. Valitse, mitkä tiedot haluat palauttaa uuteen puhelimeen. Synkronointi alkaa automaattisesti silloin, kun puhelin on yhteydessä Internetiin.

Sammuta puhelin

Sammuta puhelin pitämällä virtanäppäintä ja äänenvoimakkuuden lisäsnäppäintä painettuina samaan aikaan ja valitsemalla **Sammuta**.



Vihje: Jos haluat sammuttaa puhelimen pitämällä virtanäppäintä painettuna, napauta **Asetukset** > **Järjestelmä** > **Eleet** > **Paina pitkään virtapainiketta** ja poista **Paina pitkään käynnistääksesi Assistant** käytöstä.

KÄYTÄ KOSKETUSNÄYTTÖÄ

Tärkeää: Vältä naarmuttamasta kosketusnäyttöä. Älä koskaan käytä kosketusnäyttöä tavallisella kynällä tai muulla terävällä esineellä.

Vedä kohdetta napauttamalla sitä ja pitämällä sitä painettuna

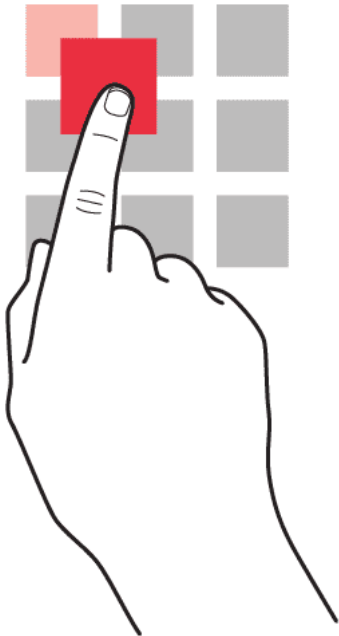

Aseta sormesi kohteen päälle pariksi sekunniksi ja liu'uta sitten sormeasi näytön poikki.

Pyyhkäise

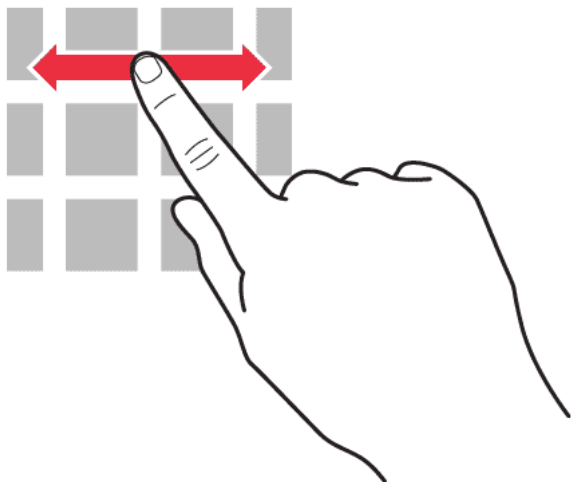

Aseta sormesi näytölle ja liu'uta sormea haluamaasi suuntaan.

Selaa pitkää luetteloa tai valikkoa

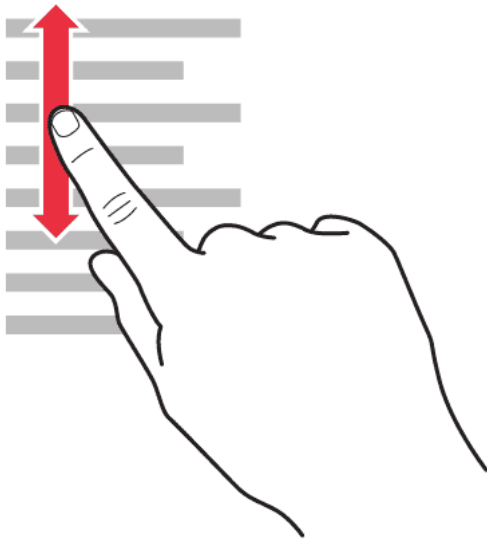

Liu'uta sormea nopeasti sipaisemalla ylös- tai alaspäin näytöllä ja nosta sitten sormi näytöltä. Pysäytä luettelon tai valikon liike napauttamalla näyttöä.

Suurena tai pienennä kuvaa

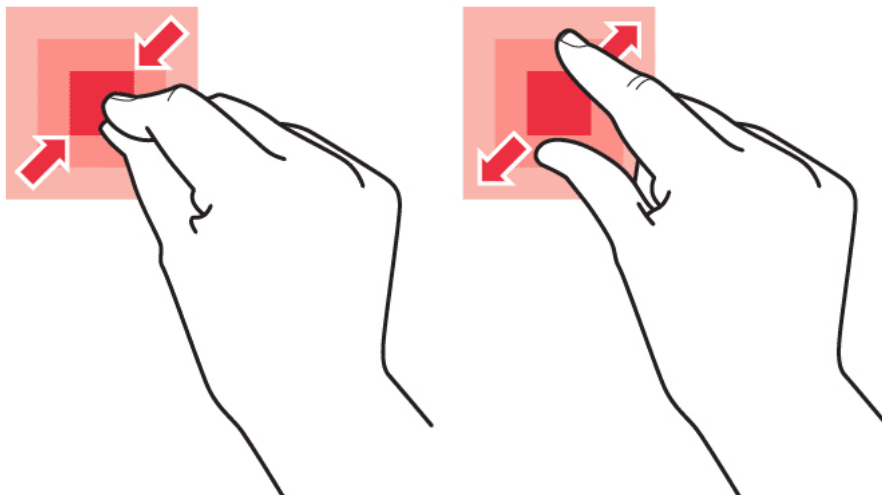

Aseta kaksi sormea kohteeseen, esimerkiksi kartan, valokuvan tai web-sivun, päälle ja liu'uta sormia erilleen tai yhteen.

Lukitse näytön suunta

Pyyhkäise näytön yläreunasta alaspäin ja napauta **Automaattinen kierto** > **Päällä**. Näyttö kiertyy automaattisesti, kun käännät puhelinta 90 astetta.

Voit lukita näytön pystysuuntaan pyyhkäisemällä näytön yläreunasta alaspäin ja napauttamalla **Automaattinen kierto** > **Pois**.

Liiku eleillä

Voit siirtyä käyttämään liikkumiseen eleitä napauttamalla **Asetukset** > **Järjestelmä** > **Eleet** > **Siirtymistila** > **Liikkuminen eleillä**.

- Näet kaikki sovelluksesi pyyhkäisemällä aloitusnäytössä ylöspäin.
- Siirry aloitusnäyttöön pyyhkäisemällä ylös näytön alareunasta. Käyttämäsi sovellus jää auki taustalle.
- Jos haluat nähdä auki olevat sovellukset, pyyhkäise näytön alareunasta sormeasi nostamatta ylöspäin, kunnes näet sovellukset, ja vapauta sitten sormesi. Jos haluat vaihtaa toiseen avattuun sovellukseen, napauta sovellusta. Jos haluat sulkea kaikki avatut sovellukset, pyyhkäise oikealle kaikkien sovellusten läpi ja napauta kohtaa **SULJE KAIKKI**.
- Palataksesi edelliseen näyttöön, jossa olit, pyyhkäise näytön oikeasta tai vasemmasta reunasta. Puhelin muistaa kaikki sovellukset ja sivustot, joita olet käyttänyt sen jälkeen, kun näyttö on viimeksi ollut lukittuna.

Liiku näppäimillä

Voit siirtyä käyttämään ohjausnäppäimiä napauttamalla **Asetukset** > **Järjestelmä** > **Eleet** > **Siirtymistila** > **Liikkuminen kolmella painikkeella**.

- Näet kaikki sovelluksesi pyyhkäisemällä aloitusnäytössä ylös näytön alareunasta.
- Siirry aloitusnäyttöön napauttamalla ●. Käyttämäsi sovellus jää auki taustalle.
- Näet avoinna olevat sovellukset napauttamalla ■. Jos haluat vaihtaa toiseen avattuun sovellukseen, pyyhkäise oikealle ja napauta sovellusta. Jos haluat sulkea kaikki avatut sovellukset, pyyhkäise oikealle kaikkien sovellusten läpi ja napauta kohtaa **SULJE KAIKKI**.
- Palataksesi edelliseen näyttöön, jossa olit, napauta ◀. Puhelin muistaa kaikki sovellukset ja sivustot, joita olet käyttänyt sen jälkeen, kun näyttö on viimeksi ollut lukittuna.

KÄYTÄ ESIMIÄ

Aktivoi eSIM

Jos et aktivoinut eSIM-korttiasi, kun käynnistit puhelimen ensimmäisen kerran, voit aktivoida sen asetuksissa. Jos puhelimeen ei ole asetettu fyysistä SIM-korttia, tarvitset WLAN-yhteyden eSIMin aktivointiin: napauta **Asetukset** > **Verkko ja internet** > **Internet**, ja kytke **Wi-Fi** päälle.

1. Napauta **Asetukset** > **Verkko ja internet** > **SIM-kortit**.
2. Jos puhelimeen ei ole asetettu fyysistä SIM-korttia, napauta **Määritä eSIM**. Jos asetettuna on jo fyysinen SIM-kortti, napauta **Lisää eSIM** > **Määritä eSIM**.
3. Jos sait verkko-operaattoriltasi QR-koodin, skanna se puhelimella
4. tai napauta **Tarvitsetko apua?** > **Anna se manuaalisesti** ja anna verkko-operaattoriltasi saamasi koodi.
5. Napauta **Jatka** > **Lataa** ja odota, kunnes eSIM on latautunut puhelimeen.
5. Napauta **Asetukset**, napauta eSIMiä ja ota **Käytä eSIMiä** -toiminto käyttöön.

Sinulla voi olla tässä puhelimessa eSIMien koosta riippuen enintään kymmenen eSIM-korttia. Jos sinulla ei ole tarpeeksi tilaa eSIMeille, poista eSIM **Asetukset** -kohdassa.

Vaihda eSIMien välillä

Jos sinulla on useita eSIM-kortteja ja haluat siirtyä käyttämään toista eSIMiä, napauta **Asetukset** > **Verkko ja internet** > **SIM-kortit**, napauta eSIMiä, jota haluat käyttää, ja ota **Käytä eSIMiä** -toiminto käyttöön.

Vaihda fyysiseen SIM-korttiin

1. Aseta SIM-kortti puhelimeen.
2. Puhelin katkaisee yhteyden eSIM-verkkoon. Jatka napauttamalla **OK**.
3. Kun puhelin on lukenut SIM-kortin, napauta SIM-korttia ja ota **Käytä SIM-korttia** -toiminto käyttöön.

Poista eSIM puhelimesta

Jos haluat poistaa eSIM-kortin puhelimesta, napauta **Asetukset** > **Verkko ja internet** > **SIM-kortit**, napauta eSIMiä, jonka haluat poistaa, ja napauta **Tyhjennä eSIM**. Huomaa kuitenkin, että tämä ei peruuta verkko-operaattorisi kanssa solmittua tilausta. Jos haluat käyttää poistettua eSIMiä puhelimessa myöhemmin, ota yhteyttä verkko-operaattoriisi.

3 Suojaa puhelin

LUKITSE PUHELIN TAI AVAA LUKITUS

Lukitse puhelin

Jos haluat estää puhelinta soittamasta puhelua taskussa tai laukussa ollessaan, voit lukita puhelimen näppäimet ja näytön.

Lukitse puhelimen näppäimet ja näyttö painamalla virtanäppäintä.

Avaa näppäinten ja näytön lukitus

Paina virtanäppäintä ja pyyhkäise näytön poikki. Anna tarvittaessa muut tunnistetiedot.

SUOJAA PUHELIN NÄYTÖN LUKITUKSELLA

Voit asettaa puhelimen pyytämään todennusta, kun avaat näytön lukituksen.

Määritä näytön lukitus

1. Napauta **Asetukset** > **Tietoturva ja tietosuoja** > **Laitteen lukituksen avaaminen** > **Näytön lukitus**.
2. Valitse lukituksen tyyppi ja noudata puhelimen näyttöön tulevia ohjeita.

SUOJAA PUHELIN SORMENJÄLJELLÄ

Lisää sormenjälki

1. Napauta **Asetukset** > **Tietoturva ja tietosuoja** > **Laitteen lukituksen avaaminen** > **Lukituksen avaaminen kasvoilla ja sormenjäljellä**.
2. Valitse lukitusnäytön lukituksen poistamiseen käytettävä varamenetelmä ja noudata puhelimen näyttöön tulevia ohjeita.

Poista puhelimen lukitus sormella

Aseta rekisteröity sormesi virtanäppäimelle.

Jos ilmenee sormenjälkitunnistimen virhe etkä pysty käyttämään vaihtoehtoisia sisäänkirjautumistapoja puhelimen palauttamiseksi tai nollaamiseksi, puhelin on toimitettava valtuutettuun huoltoliikkeeseen huoltoa varten. Tästä voi aiheutua lisäkuluja, ja kaikki puhelimesta olevat henkilökohtaiset tiedot voivat hävitä. Lisätietoja saat lähimmästä puhelimen asiakastuesta tai puhelimen myyjältä.

SUOJAA PUHELIN KASVOILLA

Määritä kasvojentunnistus

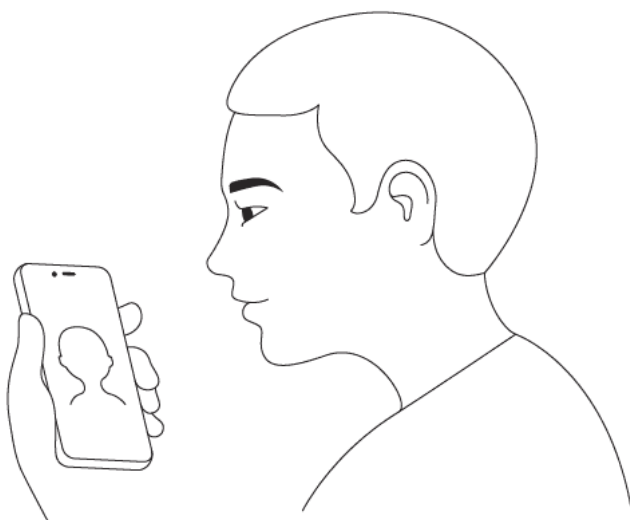

1. Napauta **Asetukset** > **Tietoturva ja tietosuoja** > **Laitteen lukituksen avaaminen** > **Lukituksen avaaminen kasvoilla ja sormenjäljellä**.
2. Valitse lukitusnäytön lukituksen poistamiseen käytettävät varamenetelmät ja noudata puhelimen näyttöön tulevia ohjeita.

Pidä silmäsi auki ja varmista, että kasvosi ovat täysin näkyvissä eikä niitä peitä mikään esine, kuten hattu tai aurinkolasit.



Huomautus: Puhelimen lukituksen avaaminen kasvoilla ei ole niin turvallista kuin sormenjäljellä, kuviolla tai salasanalla. Joku tai jokin muu, joka muistuttaa sinua, voi avata puhelimen lukituksen. Kasvojentunnistus ei ehkä toimi oikein taustavalaistuksessa tai liian pimeässä tai kirkkaassa ympäristössä.

Poista puhelimen lukitus kasvoilla

Voit poistaa puhelimen lukituksen käynnistämällä näytön ja katsomalla etukameraa.

Jos ilmenee kasvojentunnistusvirhe etkä pysty käyttämään vaihtoehtoisia sisäänkirjautumistapoja puhelimen palauttamiseksi tai nollaamiseksi, puhelin on huollettava. Tästä voi aiheutua lisäkuluja, ja kaikki puhelimesta olevat henkilökohtaiset tiedot voivat hävitä. Lisätietoja saat lähimmästä puhelimen valtuutetusta huoltoliikkeestä tai puhelimen myyjältä.

ETSI KADONNUT PUHELIN

Paikallista tai lukitse puhelin

Jos hukkaat puhelimen, voit löytää, lukita tai pyyhkiä sen etäisesti, jos olet kirjautunut sisälle Google-tilille. Find My Device -sovellus on asennettu oletusarvoisesti Google-tiliin yhdistettyihin puhelimiin.

Jotta voit käyttää Find My Device -sovellusta, puhelimen on täytettävä seuraavat ehdot:

- Oltava käytössä
- Näkyy Google Playssa
- Kirjautuneena Google-tilille
- Sijainti käytössä
- Yhdistetty mobiilidataan tai Wi-Fi-verkkoon
- Find My Device -sovelluksen on oltava käytössä

Kun Find My Device -sovellus muodostaa yhteyden puhelimeesi, näet puhelimesi sijainnin ja puhelin saa ilmoituksen.

1. Avaa android.com/find internetiin yhdistetyssä tietokoneessa, tabletissa tai puhelimesta, ja kirjaudu sisään Google-tilillesi.
2. Jos sinulla on useampi kuin yksi puhelin, napsauta kadonnutta puhelinta näytön yläreunassa.
3. Näet kartalta, missä puhelin on. Sijainti on likimääräinen, eikä välttämättä ole tarkka.

Jos laitettasi ei löydy, Find My Device -sovellus näyttää sen viimeksi tunnetun sijainnin, jos se on saatavilla. Voit lukita tai pyyhkiä puhelimesi noudattamalla verkkosivuston ohjeita.

4 Perustoiminnot

TEE PUHELIMESTA YKSILÖLLINEN

Vaihda taustakuva

Napauta **Asetukset** > **Taustakuva ja kuvake** > **Taustakuva ja tyyli** .

Vaihda puhelimen soittoaäni

Napauta **Asetukset** > **Ääni ja värinä** > **Puhelimen soittoaäni SIM1** tai **Puhelimen soittoaäni SIM2** ja valitse ääni.

Vaihda viestin ilmoitusääni

Napauta **Asetukset** > **Ääni ja värinä** > **Oletusilmoitusääni** .

Määritä ohjelmoitavien näppäinten toiminnot

Ohjelmoitavilla näppäimillä voit esimerkiksi soittaa nopeasti hätäyhteyshenkilöille tai avata sovelluksia.

Napauta **Asetukset** > **Mukautettu painike** .

- Jos haluat valita, mitä tapahtuu, kun painat ohjelmoitavaa näppäintä pitkään, napauta **Mukautettu painike** > **Pidä painettuna** ja valitse jokin käytettävissä olevista vaihtoehdoista. Jos valitset **Soita hätäyhteyshenkilöille** , puhelin kehottaa sinua lisäämään hätäyhteyshenkilöiden tiedot, jos et ole lisännyt niitä vielä. Tämän jälkeen puhelin soittaa ensimmäiselle hätäyhteyshenkilölle, kun painat ohjelmoitavaa näppäintä pitkään. Jos vastausta ei ole, puhelin soittaa seuraavalle hätäyhteyshenkilölle. Puhelun soittamisen lisäksi puhelin lähettää hätäyhteyshenkilöille lähetettävässä viestissä myös sijaintisi linkin.
- Jos haluat valita, mitä tapahtuu, kun painat ohjelmoitavaa näppäintä kaksi kertaa, napauta **Mukautettu painike** > **Paina kaksi kertaa** ja valitse jokin käytettävissä olevista vaihtoehdoista.
- Jos haluat valita, mitä tapahtuu, kun painat virtanäppäintä kaksi kertaa, napauta **Virtanäppäin** > **Paina kaksi kertaa** ja valitse jokin käytettävissä olevista vaihtoehdoista.

ILMOITUKSET

Käytä ilmoituspaneelia

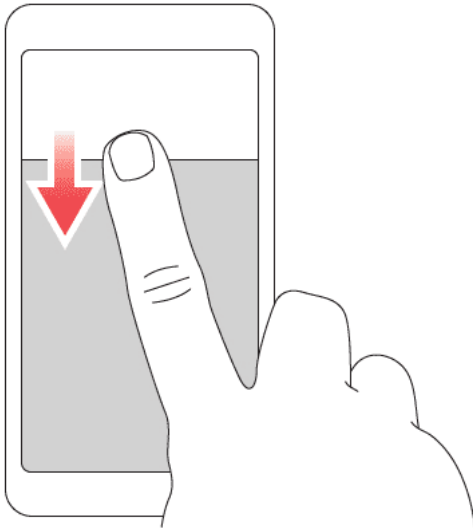



Kun saat uusia ilmoituksia esimerkiksi viesteistä tai vastaamattomista puhelusta, näytön yläreunan ilmestyy kuvakkeita.

Saat lisätietoa ilmoituksista pyyhkäisemällä näytön yläreunasta alaspäin. Sulje näkymä pyyhkäisemällä näyttöä ylöspäin.

Muuta sovelluksen ilmoitusasetuksia napauttamalla [Asetukset](#) > [Ilmoitukset](#) > [Sovellusilmoitukset](#) > [Viimeisimmät](#) > [Kaikki sovellukset](#) ja ota sovelluksen ilmoitukset käyttöön tai poistaa ne käytöstä.

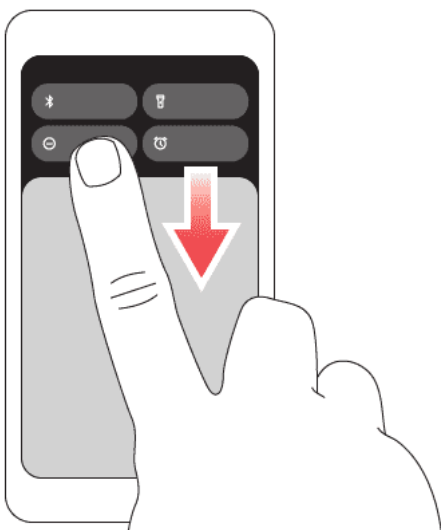
Käytä pikakohteita



Aktivoi toiminnot napauttamalla vastaavaa pikakohdetta ilmoituspaneelissa. Saat lisää kohteita näkyviin vetämällä valikkoa alaspäin. Jos haluat järjestää kohteet uudelleen tai lisätä uusia kohteita, napauta , napauta ja pidä kohdetta painettuna ja vedä sitten kohde toiseen paikkaan.

SÄÄDÄ ÄÄNENVOIMAKKUUTTA

Muuta äänenvoimakkuutta

Jos et kuule puhelimen soittoääntä meluisissa ympäristöissä tai puhelin soi liian kovaäänisesti, voit muuttaa äänenvoimakkuutta tarpeen mukaan puhelimen sivulla olevilla äänenvoimakkuusnäppäimillä.

Älä kytke laitetta tuotteisiin, jotka tuottavat lähtösignaaleja, sillä ne voivat vahingoittaa laitetta. Älä kytke ääniliittimeen jännitelähteitä. Jos kytket ääniliittimeen jonkin ulkoisen laitteen tai kuulokkeen, jota ei ole hyväksytty käytettäväksi tämän laitteen kanssa, kiinnitä erityistä huomiota äänenvoimakkuuteen.

Lisää äänenvoimakkuutta



Voit lisätä kaiuttimen äänenvoimakkuutta vahvistustilan avulla.

1. Paina äänenvoimakkuuden lisäysnäppäintä, kunnes saavutat 100 %:n äänenvoimakkuustason.
2. Ota äänen vahvistustila käyttöön painamalla äänenvoimakkuuden lisäyspainiketta uudelleen. Voit käyttää äänen vahvistustilaa vain kaiuttimen kanssa.
3. Jos haluat vähentää äänenvoimakkuutta, paina äänenvoimakkuuden vähennysnäppäintä.

Muuta mediatiedostojen ja sovellusten äänenvoimakkuutta

1. Paina äänenvoimakkuusnäppäintä, niin näet äänenvoimakkuustasopalkin.
2. Napauta kohtaa .
3. Vedä äänenvoimakkuustasopalkeissa olevaa liukusäädintä vasemmalle tai oikealle.
4. Napauta **VALMIS**.

Siirrä puhelin äänettömään tilaan

1. Paina äänenvoimakkuusnäppäintä.
2. Napauta kohtaa .
3. Napauta , jos haluat asettaa puhelimen vain värisemään, tai napauta , jos haluat asettaa puhelimen äänettömään tilaan.

AUTOMAATTINEN TEKSTIN KORJAUS

Käytä näppäimistön sanaehdotuksia

Puhelin ehdottaa sanoja kirjoittaessasi, jotta kirjoittaminen olisi mahdollisimman nopeaa ja tarkkaa. Sanaehdotukset eivät ehkä ole käytettävissä kaikilla kielillä.

Kun alat kirjoittaa sanaa, puhelin ehdottaa mahdollisia vaihtoehtoja. Kun haluamasi sana näkyy ehdotuspalkissa, valitse se. Jos haluat nähdä lisää ehdotuksia, napauta sanaehdotusta ja pidä sitä painettuna.



Vihje: Jos ehdotettu sana on lihavoitu, puhelin korvaa kirjoittamasi sanan sillä automaattisesti. Jos sana on väärä, kosketa sitä pitkään, niin saat näkyviin muita ehdotuksia. Jos et halua näppäimistön ehdottavan sanoja kirjoitettaessa, poista tekstin korjaukset käytöstä. Napauta **Asetukset** > **Järjestelmä** > **Näppäimistö** > **Näyttönäppäimistö**. Valitse näppäimistö, jota yleensä käytät. Napauta **Tekstin korjaus** ja poista käytöstä korjaustavat, joita et halua käyttää.

Korjaa sana

Jos huomaat tehneesi kirjoitusvirheen, napauta kyseistä sanaa, niin näet ehdotuksia sen korjaamiseksi.

Ota oikeinkirjoituksen tarkistus pois käytöstä

Napauta **Asetukset** > **Järjestelmä** > **Näppäimistö** > **Oikeinkirjoituksen tarkistus** ja kytke **Käytä oikeinkirjoituksen tarkistusta** pois päältä.

AKUN KESTO

Pidennä akun kestoa

Voit säästää virtaa toimimalla seuraavasti:

1. Lataa akku aina täyteen.
2. Mykistä tarpeettomat äänet, kuten kosketusäänet. Napauta **Asetukset** > **Ääni ja värinä** ja valitse säilytettävät äänet.
3. Käytä kaiuttimen asemesta johdollisia kuulokkeita.
4. Aseta puhelimen näyttö pimenemään lyhyen viiveen jälkeen.
5. Napauta **Asetukset** > **Näyttö** > **Näytön aikakatkaisu** ja valitse aika.
5. Napauta **Asetukset** > **Näyttö** > **Kirkkaustaso**. Säädä kirkkautta vetämällä kirkkaustason liukusäädintä. Varmista, että **Mukautuva kirkkaus** on poistettu käytöstä.
6. Sulje taustalla toimivat sovellukset.
7. Käytä paikannuspalveluja valikoivasti:

poista paikannuspalvelut käytöstä, kun niitä ei tarvita: Napauta **Asetukset** > napauta **Sijainti** ja vaihda asetuksen **Käytä sijaintia** tilaksi Pois.

8. Käytä verkkoyhteyksiä valikoivasti: ota Bluetooth käyttöön vain tarvittaessa. Muodosta internetyhteys mieluummin WLAN-verkon kuin mobiilidatayhteyden kautta. Määritä puhelin olemaan etsimättä käytettävissä olevia langattomia verkkoja. Napauta

Asetukset > **Verkko ja Internet** > **Internet** ja vaihda asetuksen **WLAN** tilaksi Pois. Jos kuuntelet musiikkia tai käytät puhelinta muulla tavoin, mutta et halua soittaa tai vastaanottaa puheluja, ota lentotila käyttöön. Napauta **Asetukset** > **Verkko ja internet** ja ota **Lentotila** käyttöön. Lentotila sulkee yhteydet matkapuhelinverkkoon ja kytkee laitteen langattomat ominaisuudet pois käytöstä.

LISÄÄ PUHELIMEN MUISTIA VIRTUAALISELLA RAM-MUISTILLA

Ota muistin laajennus käyttöön

Jos puhelimesi tukee virtuaalista RAM-toimintoa, voit pitää useampia sovelluksia taustalla auki ja vaihtaa sujuvasti niiden välillä. Voit ottaa toiminnon käyttöön napauttamalla **Asetukset** > **Muisti** ja laittamalla **Muistin laajennus** -asetuksen päälle. Napauta pyydetessä haluamaasi muistin kokoa.

Muistin laajennuksen (virtuaalisen RAM-muistin) käyttö edellyttää tarpeeksi tallennustilaa. Tallennuslaitteen suojaamiseksi muistin laajennus poistetaan automaattisesti ja pysyvästi käytöstä, kun 90 % käyttörajoituksesta on saavutettu. Näin voi käydä 4 vuoden raskaan käytön jälkeen.

Puhdista muisti

Voit puhdistaa puhelimen muistin ja estää tarpeettomien sovellusten käytön taustalla napauttamalla **Asetukset** > **Muisti**, valitse sovellukset, jotka haluat sulkea, ja napauta **Vahvista**. Jos haluat pitää jotkin sovellukset taustalla aina käynnissä, jätä ne puhdistuksesta pois: napauta **Asetukset** > **Muisti** > **Pois jätetyt sovellukset** ja laita auki pidettävät sovellukset päälle.

APUTOIMINNOT

Näytössä olevan tekstin ja kohteiden suurentaminen

1. Napauta **Asetukset** > **Aputoiminnot** > **Näyttökoko ja teksti**.
2. Napauttele fonttikoon liukusäädintä, kunnes tekstin koko vastaa vaatimuksiasi.
3. Napauttele näyttökoon liukusäädintä, kunnes koko vastaa vaatimuksiasi.

5 Ole yhteydessä ystäviin ja sukulaisiin

PUHELUT

Soita puhelu

1. Napauta kohtaa .
2. Napauta  ja kirjoita numero tai napauta  ja valitse yhteystieto, jolle haluat soittaa.
3. Napauta kohtaa .

Vastaa puheluun

Jos puhelimesi soi, kun näyttö on lukitsematta, napauta **VASTAA**. Jos puhelimesi soi, kun näyttö on lukittuna, vastaa pyyhkäisemällä ylöspäin.

Hylkää puhelu



Jos puhelimesi soi, kun näyttö on lukitsematta, napauta **HYLKÄÄ**. Jos puhelimesi soi, kun näyttö on lukittuna, hylkää puhelu pyyhkäisemällä alaspäin.

OSOITEKIRJA

Lisää yhteystieto

1. Napauta **Osoitekirja** > **+**.
2. Täytä tiedot.
3. Napauta **TALLENNA**.

Tallenna yhteystieto soittohistoriasta

1. Napauta  > , niin näet soittohistorian.
2. Napauta puhelinnumeroa, jonka haluat tallentaa.
3. Napauta **Lisää yhteystieto**. Jos kyseessä on uusi yhteyshenkilö, kirjoita yhteystiedot ja napauta **Tallenna**. Jos tämä yhteyshenkilö on jo yhteystietoluettelossasi, napauta **Lisää olemassa oleviin**, valitse yhteyshenkilö ja napauta **Tallenna**.

LÄHETÄ VIESTEJÄ

Lähetä viesti

1. Napauta **Viestit** .
2. Napauta **Aloita keskustelu** .
3. Lisää vastaanottaja kirjoittamalla hänen numeronsa vastaanottajaruutuun ja napauttamalla ✓ . Lisää yhteystenkilö alkamalla kirjoittaa nimeä ja napauttamalla yhteystietoa.
4. Voit lisätä muita vastaanottajia napauttamalla 👥 . Kun olet valinnut kaikki vastaanottajat, napauta **Seuraava** , anna ryhmälle nimi ja napauta **Valmis** .
5. Kirjoita viesti tekstikenttään.
6. Napauta kohtaa ➤ .

SÄHKÖPOSTI

Puhelimellasi voit lähettää sähköpostiviestejä liikkeellä ollessasi.

Lisää sähköpostitili

Kun käytät Gmail-sovellusta ensimmäisen kerran, sinua pyydetään määrittämään sähköpostitili.

1. Napauta **Gmail** .
2. Voit valita sähköpostiosoitteen, joka on liitetty Google-tiliin, tai napauttaa kohtaa **Lisää sähköpostiosoite** .
3. Kun olet lisännyt kaikki tilit, napauta kohtaa **SIIRRY GMAILIIN** .

Lähetä sähköpostia

1. Napauta **Gmail** .
2. Napauta kohtaa ✎ .
3. Kirjoita sähköpostiosoite **Vastaanottaja** -kenttään tai napauta kohtaa ⋮ ➤
4. Kirjoita viestin aihe ja sähköpostiviesti.
5. Napauta kohtaa ➤ .

6 Kamera

KAMERAN PERUSTOIMINNOT

Ota valokuva

Ota teräviä ja eloisia valokuvia – tallenna parhaat hetket valokuva-albumiin.

1. Napauta **Kamera**.
2. Tähtää ja tarkenna.
3. Napauta ○.

ⓘ Käytä salamavaloa turvallisen etäisyyden päästä. Älä laukaise salamaa lähellä ihmisiä tai eläimiä. Älä peitä salamaa kuvaa ottaessasi.

Ota omakuva

1. Vaihda etukameraan napauttamalla **Kamera** > 📷.
2. Napauta ○.

Kuvaa video

1. Napauta **Kamera**.
2. Jos haluat vaihtaa videotilaan, napauta **Video**.
3. Aloita tallennus napauttamalla Ⓞ.
4. Lopeta tallennus napauttamalla ⊖.
5. Palaa kameratilaan napauttamalla **Valokuva**.

VALOKUVAT JA VIDEOT

Katsele puhelimesi olevia valokuvia ja videoita

Napauta **Valokuvat**.

Jaa valokuvia ja videoita

1. Napauta **Valokuvat**, napauta valokuvaa, jonka haluat jakaa, ja napauta 📎.
2. Valitse, miten haluat jakaa valokuvan tai videon.

Kopioi valokuvat ja videot tietokoneeseen

Liitä puhelin tietokoneeseen yhteensopivalla USB-kaapelilla. Käytä tietokoneen tiedostonhallintaa valokuvien ja videoiden kopioimiseen tai siirtämiseen tietokoneeseen.

7 Internet ja yhteydet

OTA WLAN KÄYTTÖÖN

Ota WLAN käyttöön

1. Napauta **Asetukset** > **Verkko ja Internet** > **Internet**.
2. Ota **WLAN** käyttöön.
3. Valitse haluamasi verkko.

WLAN-yhteys on käytössä, kun näytön yläreunassa näkyy . Jos käytettävissä on sekä WLAN-yhteys että mobiilidatayhteys, puhelin käyttää WLAN-yhteyttä.

Tärkeää: Paranna WLAN-yhteyden turvallisuutta käyttämällä salausta. Salauksen käyttäminen pienentää riskiä, että muut pääsisivät käsittelemään tietojasi.

SELAA WEBIÄ

Hae tietoja webistä

1. Napauta **Chrome**.
2. Kirjoita hakusana tai web-osoite hakukenttään.
3. Napauta  tai valitse hakusana ehdotettujen sanojen luettelosta.



Vihje: Jos sinulla ei ole kiinteähintaista tiedonsiirtoyhteyttä palveluntarjoajaltasi, voit pienentää tiedonsiirtokustannuksia muodostamalla yhteyden internetiin WLAN-verkon kautta.

Yhdistä tietokone internetiin puhelimen kautta

Muodosta mobiilidatayhteys internetiin kannettavalla tietokoneella tai muulla laitteella.

1. Napauta **Asetukset** > **Verkko ja internet** > **Tukiasema ja yhteyden jako**.
2. Ota käyttöön **WLAN-tukiasema**, jos haluat jakaa mobiilidatayhteyden WLAN-verkon kautta, **USB-jako**, jos haluat käyttää USB-yhteyttä, **Bluetooth-jako**, jos haluat käyttää Bluetoothia, tai **Ethernet-jako**, jos haluat käyttää USB-Ethernet-kaapeliyhteyttä.

Toinen laite käyttää puhelinliittymän datayhteyttä, mikä voi aiheuttaa tiedonsiirtomaksuja. Lisätietoja saatavuudesta ja kustannuksista saat verkkopalvelun tarjoajalta.

BLUETOOTH®

Muodosta yhteys Bluetooth-laitteeseen

1. Napauta **Asetukset** > **Yhdistetyt laitteet** > **Yhteysasetukset** > **Bluetooth**.
2. Ota **Käytä Bluetoothia** käyttöön.
3. Varmista, että toiseen laitteeseen on kytketty virta. Pariliitoksen muodostaminen on ehkä aloitettava toisesta laitteesta. Lisätietoja on toisen laitteen käyttöohjeessa.
4. Napauta **Yhdistä uusi laite** ja napauta löydettyjen Bluetooth-laitteiden luettelossa laitetta, johon haluat muodostaa pariliitoksen.
5. Sinun on ehkä kirjoitettava salasana. Lisätietoja on toisen laitteen käyttöohjeessa.

Koska Bluetooth-laitteet ovat yhteydessä toisiinsa radioaaltojen avulla, niiden ei tarvitse olla näköyhteydessä toisiinsa. Bluetooth-laitteet voivat kuitenkin olla enintään 10 metrin etäisyydellä toisistaan, ja esteet, kuten seinät, tai muut sähköiset laitteet voivat häiritä yhteyttä.

Laitteet, joiden kanssa puhelimesi on määritetty pariiksi, voivat muodostaa yhteyden puhelimeen, kun Bluetooth on käytössä. Muut laitteet voivat havaita puhelimesi vain, jos Bluetooth-asetukset-näkymä on avoinna.

Älä muodosta laiteparia tuntemattoman laitteen kanssa tai hyväksy sellaiselta tulevia yhteyspyyntöjä. Tämä suojaa puhelinta haitalliselta sisällöltä.

Jaa sisältöä Bluetoothin kautta

Jos haluat jakaa valokuvasi tai muuta sisältöä ystävän kanssa, lähetä ne Bluetoothin avulla ystäväsi puhelimeen.

Voit käyttää useaa Bluetooth-yhteyttä samanaikaisesti. Voit esimerkiksi lähettää sisältöä toiseen puhelimeen samalla, kun käytät Bluetooth-kuulokkeita.

1. Napauta **Asetukset** > **Yhdistetyt laitteet** > **Yhteysasetukset** > **Bluetooth**.
2. Varmista, että Bluetooth-yhteys on käytössä molemmissa puhelimissa ja että puhelimet ovat näköyhteydellä toisistaan.
3. Siirry sisältöön, jonka haluat lähettää, ja napauta kohtaa  > **Bluetooth**.
4. Napauta löydettyjen Bluetooth-laitteiden luettelossa ystäväsi puhelinta.
5. Jos toinen puhelin vaatii salasanan, kirjoita tai hyväksy salasana ja napauta **YHDISTÄ**.

Salasanaa käytetään vain muodostettaessa yhteyttä tiettyyn laitteeseen ensimmäistä kertaa.

Poista pariliitos

Jos sinulla ei ole enää laitetta, jonka kanssa puhelimesi muodosti laiteparin, voit poistaa pariliitoksen.

1. Napauta **Asetukset** > **Yhdistetyt laitteet** > **Tallennetut laitteet**.
2. Napauta kohtaa  laitteen nimen vieressä.
3. Napauta **UNOHDA**.

NFC

Jos puhelimesi tukee Near Field Communicationia (NFC), voit muodostaa yhteyden lisälaitteisiin napauttamalla niitä ja soittaa jollekin tai avata verkkosivuston napauttamalla tunnisteita. NFC-toimintoa voidaan käyttää tiettyjen palvelujen ja tekniikkojen kanssa, laitteella voidaan esimerkiksi maksaa napauttamalla. Nämä palvelut eivät ehkä ole käytettävissä omalla alueellasi. Saat lisätietoja näiden palvelujen käytettävyydestä verkkopalvelujen tarjoajalta.

Ota NFC käyttöön

1. Napauta **Asetukset** > **Yhdistetyt laitteet** > **Yhteysasetukset** > **NFC**.
2. Ota **Käytä NFC:tä** käyttöön.

Varmista ennen NFC:n käyttöä, että näyttö ja näppäimet eivät ole lukittuja.

Käytä NFC:tä

NFC-alue on puhelimen takaosassa.

Jos haluat yhdistää puhelimen toiseen puhelimeen tai lisävarusteeseen tai lukea NFC-tunnisteita, napauta toista laitetta tai tunnistetta puhelimen NFC-alueella.



Huomaa: Maksu- ja lipunkirjoitussovelluksista ja -palveluista vastaavat kolmannet osapuolet. HMD Global ei anna mitään takuuta tällaisille sovelluksille tai palveluille eikä ota niistä mitään vastuuta, tuki, toiminnallisuus, tapahtumat tai rahallisen arvon menettäminen mukaan lukien. Laitteen korjaamisen jälkeen lisäämäsi kortit sekä maksu- tai lipunkirjoitussovellus on mahdollisesti asennettava ja aktivoitava uudelleen.

Katkaise yhteys lisälaitteeseen

Jos puhelimen ei tarvitse olla enää yhteydessä lisälaitteeseen, voit katkaista yhteyden.

Napauta lisälaitteen NFC-aluetta uudelleen.

Lisätietoja on lisälaitteen käyttöohjeessa.

VPN

Yrityksen intranetin, sähköpostin tai muun resurssin käyttö saattaa edellyttää VPN-yhteyttä (Virtual Private Networking). Voit myös hyödyntää VPN-palvelua henkilökohtaisessa käytössä.

Pyydä tiedot tarvittavista VPN-asetuksista työpaikkasi IT-järjestelmänvalvojalta tai tarkista lisätiedot VPN-palvelun sivustosta.

Käytä suojattua VPN-yhteyttä

1. Napauta **Asetukset** > **Verkko ja Internet** > **VPN**.
2. Lisää VPN-profiili napauttamalla kohtaa **+**.
3. Kirjoita profiilitiedot IT-järjestelmänvalvojalta tai VPN-palvelusta saatujen ohjeiden mukaan.

Muokkaa VPN-profiilia

1. Napauta kohtaa  profiilin nimen vieressä.
2. Muuta tarvittavat tiedot.

Poista VPN-profiili

1. Napauta kohtaa  profiilin nimen vieressä.
2. Napauta **UNOHDA**.

8 Järjestä kalenterisi

PÄIVÄMÄÄRÄ JA KELLONAIKA

Aseta päivämäärä ja kellonaika

Napauta **Asetukset** > **Järjestelmä** > **Päivämäärä ja aika** .

Päivitä kellonaika ja päivämäärä automaattisesti

Voit asettaa puhelimen päivittämään ajan, päivämäärän ja aikavyöhykkeen automaattisesti. Automaattinen päivitys on verkkopalvelu, ja sen saatavuus voi vaihdella alueittain ja palveluntarjoajan mukaan.

1. Napauta **Asetukset** > **Järjestelmä** > **Päivämäärä ja aika** .
2. Ota **Aseta aika automaattisesti** -toiminto käyttöön.
3. Kytke päälle **Aseta automaattisesti** .

Vaihda käyttöön 24 tunnin kello

Napauta **Asetukset** > **Järjestelmä** > **Päivämäärä ja aika** ja vaihda asetuksen **Käytä 24 tunnin kelloa** arvoksi käytössä.

HERÄTYSKELLO

Aseta hälytys

1. Napauta **Kello** > **Hälytys** .
2. Lisää hälytys napauttamalla **+** .
3. Valitse tunti ja minuutit ja napauta **OK** .
4. Jos haluat toistaa hälytyksen tiettyinä päivinä, napauta vastaavia viikonpäiviä.

Sammuta hälytys

Kun puhelin alkaa hälyttää, voit sammuttaa hälytyksen pyyhkäisemällä oikealle.

KALENTERI

Valitse kalenterin tyyppi

Napauta **Kalenteri** > ☰ ja valitse, minkä tyyppisen kalenterin haluat nähdä.

Jos olet jo kirjautunut jollekin tilille, kuten Google-tilille, kalenterisi näkyy puhelimesa.

Lisää tapahtuma

1. Napauta **Kalenteri** -sovelluksessa kohtaa **+** ja valitse merkinnän tyyppi. valitse, kuinka usein haluat tapahtuman toistuvan.
2. Kirjoita haluamasi tiedot ja aseta aika.
3. Jos haluat tapahtuman toistuvan tiettyinä päivinä, napauta **Ei toisteta** ja
4. Jos haluat asettaa muistutuksen, napauta **Lisää ilmoitus** ja aseta aika.
5. Napauta **Tallenna**.



Vihje: Jos haluat muokata tapahtumaa, napauta tapahtumaa, napauta kohtaa ✎ ja muokkaa tietoja.

Poista tapaaminen

1. Napauta tapahtumaa.
2. Napauta kohtaa ⋮ > **Poista**.

9 Kartat

ETSI PAIKKOJA JA HAE REITTIOHJEITA

Etsi määränpää

Google Maps -sovelluksen avulla voit etsiä paikkoja ja yrityksiä.

1. Napauta **Maps**.
2. Kirjoita hakupalkkiin hakusanat, esimerkiksi katuosoite tai paikan nimi.
3. Valitse kohde ehdotettujen hakutulosten luettelosta kirjoittaessasi tai hae napauttamalla kohtaa .

Paikka tulee näkyviin kartassa. Jos mitään ei löydy, tarkista, että olet kirjoittanut hakusanat oikein.

Näe nykyinen sijaintisi

Napauta **Maps** > .

Hae reittiohjeet tiettyyn paikkaan

1. Napauta **Kartat** ja kirjoita määränpää hakupalkkiin.
2. Napauta **Reittiohjeet**. Korostettu kuvake, esimerkiksi , näyttää kulkuvälineen. Jos haluat vaihtaa tilaa, valitse uusi tila hakupalkista.
3. Jos et halua käyttää nykyistä sijaintiasi lähtöpaikkana, napauta kohtaa **Sijaintisi** ja etsi uusi lähtöpaikka.
4. Aloita navigointi napauttamalla **Aloita**.

Kartalla näkyy reitti ja arvioitu matka-aika. Jos haluat tarkastella yksityiskohtaisia reittiohjeita, napauta **Vaiheet**.

10 Sovellukset, päivitykset ja varmuuskopiot

HANKI SOVELLUKSIA GOOGLE PLAYSTA

Lisää maksutapa

Puhelimeen tulee olla lisättynä Google-tili, jotta voit käyttää Google Play -palveluita. Osa Google Playn sisällöstä saattaa olla maksullista. Lisää maksutapa napauttamalla [Play Store](#), napauttamalla hakukentässä olevaa Google-logoa ja napauttamalla sitten [Maksut ja tilaukset](#). Varmista aina, että sinulla on maksuvälineen haltijan lupa, ennen kuin ostat sisältöä Google Playsta.

Lataa sovelluksia

1. Napauta [Play Kauppa](#).
2. Etsi sovelluksia napauttamalla hakupalkkia tai valitse sovelluksia suosituksista.
3. Lataa ja asenna sovellus napauttamalla kohtaa [Asenna](#) sovelluksen kuvauksessa.

Saat sovelluksesi näkyviin siirtymällä aloitusnäyttöön ja pyyhkäisemällä näytön alareunasta ylöspäin.

PÄIVITÄ PUHELINOHJELMISTO

Asenna saatavilla olevat päivitykset

Tarkista saatavilla olevat päivitykset napauttamalla [Asetukset](#) > [Järjestelmä](#) > [Järjestelmäpäivitys](#) > [Tarkista päivitykset](#).

Kun puhelimesi ilmoittaa päivityksen olevan saatavilla, sinun tarvitsee vain noudattaa puhelimen näyttöön tulevia ohjeita. Jos puhelimen muisti on lähes täynnä, sinun on ehkä siirrettävä valokuvia ja muita tiedostoja muistikortille.

Ennen päivityksen asentamista kytke puhelin laturiin tai varmista, että laitteen akussa on riittävästi virtaa, ja muodosta yhteys WLAN-verkkoon, koska päivityspaketit saattavat kuluttaa paljon mobiilidataa.

VARMUUSKOPIOI TIEDOT

Varmista tietojen säilyminen turvassa käyttämällä puhelimen varmuuskopiointitoimintoa. Laitteesi tiedot (WLAN-salasanat ja soittohistoria) ja sovellustiedot (asetukset ja sovellusten tallentamat tiedostot) varmuuskopioidaan etänä.

Ota automaattinen varmuuskopiointi käyttöön

Napauta **Asetukset** > **Järjestelmä** > **Varmuuskopioi** ja ota varmuuskopiointi käyttöön.

PALAUTA ALKUPERÄISET ASETUKSET JA POISTA HENKILÖKOHTAINEN SISÄLTÖ PUHELIMESTASI

Palauta puhelimen oletusasetukset

1. Napauta **Asetukset** > **Järjestelmä** > **Palauta asetukset** > **Poista kaikki tiedot (tehdasasetuksien palauttaminen)** .
2. Noudata puhelimen näyttöön tulevia ohjeita.

11 Tuotetietoja ja turvallisuutta koskevia tietoja

TURVALLISUUTESI VUOKSI

Lue nämä perusohjeet. Ohjeiden noudattamatta jättäminen saattaa olla vaarallista tai paikallisten lakien ja säädösten vastaista. Saat lisätietoja lukemalla koko oppaan.

KATKAISE VIRTAA RAJOITETUILLA ALUEILLA



Katkaise laitteesta virta, kun langattoman laitteen käyttö on kielletty tai se voi aiheuttaa häiriötä tai vaaratilanteen, esimerkiksi ilma-aluksissa, sairaaloissa sekä lääketieteellisten laitteiden, polttoaineiden, kemikaalien tai räjäytystyömaiden lähellä. Noudata kaikkia ohjeita rajoitetuilla alueilla.

LIIKENNETURVALLISUUS



Noudata kaikkia paikallisia lakeja. Älä koskaan käytä käsiäsi muuhun kuin ajoneuvon hallintaan sitä ajaessasi. Aseta ajaessasi ajoturvallisuus etusijalle.

HÄIRIÖT



Kaikki langattomat laitteet ovat alttiita häiriöille, jotka voivat vaikuttaa laitteiden toimintaan.

VALTUUTETTU HUOLTO



Vain valtuutettu huoltoliike saa asentaa tai korjata tuotteen.

AKUT, LATURIT JA MUUT LISÄLAITTEET



Käytä vain sellaisia akkuja, latureita ja muita lisälaitteita, jotka HMD Global Oy on hyväksynyt käytettäväksi tämän laitteen kanssa. Älä yhdistä yhteensopimattomia tuotteita toisiinsa.

PIDÄ LAITE KUIVANA



Jos laitteesi on vedenpitävä, tarkista sen IP-luokitus laitteen teknisistä tiedoista, joista saat lisäohjeita.

LASIOSAT



Laite ja/tai sen näyttö on valmistettu lasista. Lasi voi särkyä, jos laite pudotetaan kovalle pinnalle tai siihen kohdistuu voimakas isku. Jos lasi särkyi, älä kosketa laitteen lasiosia tai yritä irrottaa rikkoutunutta lasia laitteesta. Älä käytä laitetta, ennen kuin valtuutettu huoltoliike on vaihtanut lasin.

KUULON SUOJAAMINEN



Älä kuuntele pitkiä aikoja suurella äänenvoimakkuudella. Näin voit estää mahdolliset kuulovauriot. Noudata varovaisuutta pitäessäsi laitetta lähellä korvaasi kaiuttimen käytön aikana.

VERKKOPALVELUT JA KUSTANNUKSET

Joidenkin toimintojen ja palvelujen käyttäminen sekä sisällön lataaminen (myös ilmaistuotteiden) edellyttävät yhteyttä verkkoon. Tämä voi aiheuttaa suurten tietomäärien siirtämisen ja siihen voi liittyä tiedonsiirtomaksuja. Lisäksi joidenkin toimintojen käyttäminen voi edellyttää palvelun tilaamista.



Tärkeää: Verkkopalvelun tarjoaja tai matkalla käyttämäsi palveluntarjoaja ei ehkä tue 5G-yhteyksiä. Lisätietoja saat verkkopalvelun tarjoajalta. Jos verkkopalvelun tarjoaja ei tue 5G:tä, laitteen sujuvan toiminnan varmistamiseksi on suositeltavaa vaihtaa suurimmaksi yhteysnopeudeksi 5G:n asemesta 4G. Voit tehdä sen napauttamalla aloitusnäytössä **Asetukset** > **Verkko ja Internet** > **SIM-kortit** ja vaihtamalla asetuksen **Ensisijainen verkon tyyppi** tilaksi **4G**.

Lisätietoja saat palveluntarjoajaltasi.



Huom! Joissakin maissa voi olla WLAN-verkon käyttöä koskevia rajoituksia. Esimerkiksi EU:ssa saa käyttää sisätiloissa vain 5 150–5 350 MHz:n WLAN-verkkoa ja Yhdysvalloissa ja Kanadassa saa käyttää sisätiloissa vain 5,15–5,25 GHz:n WLAN-verkkoa. Lisätietoja saat paikallisilta viranomaisilta.



HÄTÄPUHELUT

- ❗ **Tärkeää:** Yhteyksiä ei voida taata kaikissa oloissa. Älä koskaan luota ainoastaan matkapuhelimeen välttämättömässä viestinnässä, kuten hätätilanteissa.

Ennen soittamista:

- Kytke puhelimeen virta.
- Jos puhelimen näyttö ja näppäimistö on lukittu, avaa niiden lukitus.
- Siirry paikkaan, jossa signaali on riittävän voimakas.

Napauta aloitusnäytössä kohtaa .

1. Napauta  ja kirjoita sen alueen yleinen hätänumero, jossa olet. Hätänumerot vaihtelevat alueittain.
2. Napauta kohtaa .
3. Anna tarvittavat tiedot niin tarkasti kuin mahdollista. Älä katkaise puhelua, ennen kuin saat siihen luvan.

Voit joutua tekemään myös seuraavat toimet:

- Aseta SIM-kortti puhelimeen. Jos sinulla ei ole SIM-korttia, napauta lukitusnäytössä kohtaa **Hätäpuhelu**.
- Jos puhelin pyytää antamaan PIN-koodin, napauta kohtaa **Hätäpuhelu**.
- Poista käytöstä puhelimesi puhelunrajoitukset, kuten puhelunesto, sallitut numerot tai rajattu käyttäjäryhmä.
- Jos matkapuhelinverkko ei ole käytettävissä, mutta voit muodostaa internetyhteyden, voit myös yrittää soittaa internetpuhelun.

LAITTEEN YLLÄPITO JA HUOLTO

Käsittele laitetta, akkua, laturia ja lisälaitteita varovasti. Seuraavat ohjeet auttavat sinua pitämään laitteesi toimintakunnossa.

- Pidä laite kuivana. Sade, ilmankosteus ja kaikenlaiset nesteet ja kosteus voivat sisältää mineraaleja, jotka syövyttävät elektronisia piirejä.
- Älä käytä tai säilytä laitetta pölyisessä tai likaisessa paikassa.
- Älä säilytä laitetta kuumassa. Korkeat lämpötilat voivat vahingoittaa laitetta tai

akkua.

- Älä säilytä laitetta kylmässä. Kun laitteen lämpötila palautuu normaaliksi, sen sisälle voi muodostua kosteutta, joka saattaa vahingoittaa laitetta.
- Älä avaa laitetta muulla tavoin kuin käyttöoppaassa annettujen ohjeiden mukaisesti.
- Valtuuttamattomat muutokset saattavat vahingoittaa laitetta ja voivat olla radiolaitteita koskevien määräysten vastaisia.
- Älä pudota, kolhi tai ravista laitetta tai akkua. Kovakourainen käsittely voi vahingoittaa laitetta.
- Puhdista laitteen pinta vain pehmeällä, puhtaalla ja kuivalla kankaalla.
- Älä maalaa laitetta. Maali voi estää laitetta toimimasta kunnolla.
- Pidä laite etäällä magneeteista ja magneettikentistä.
- Varmista tärkeiden tietojen säilyminen tallentamalla ne ainakin kahteen eri paikkaan, esimerkiksi laitteen muistiin, muistikortille tai tietokoneeseen, tai kirjoita tärkeät tiedot muistiin.

Pitkään käytettäessä laite saattaa tuntua lämpimältä. Useimmissa tapauksissa tämä on normaalia. Välttääkseen ylikuumentumisen laite voi automaattisesti hidastaa toimintaansa, himmentää näytön videopuhelun aikana, sulkea sovelluksia, keskeyttää latauksen ja tarvittaessa katkaista virran. Jos laite ei toimi kunnolla, vie se lähimpään valtuutettuun huoltoliikkeeseen.

KIERRÄTYS



Palauta käytetyt elektroniset tuotteet, akut ja pakkausmateriaalit aina erityisiin keräyspisteisiin. Tällä tavoin ehkäiset valvomatonta jätteen hävittämistä ja edistät materiaalien kierrätystä. Sähkölaitteet ja elektroniset tuotteet sisältävät monia arvokkaita materiaaleja, kuten metalleja (esimerkiksi kuparia, alumiinia, terästä ja magnesiumia) ja arvometalleja (esimerkiksi kultaa, hopeaa ja palladiumia). Kaikki laitteessa käytetyt materiaalit voidaan kierrättää tai niitä voidaan käyttää energiantuotannossa.

JÄTEASTIA, JONKA PÄÄLLE ON MERKITYY RASTI

Jäteastia, jonka päälle on merkitty rasti



Tuotteeseen, akkuun, painettuun ohjeeseen tai pakkaukseen merkitty jäteastia, jonka päälle on merkitty rasti, tarkoittaa, että kaikki elektroniset tuotteet ja akut on toimitettava erilliseen keräyspisteeseen, kun tuote on käytetty loppuun. Muista ensin poistaa laitteesta henkilökohtaiset tiedot. Näitä tuotteita ei saa heittää lajittelemattoman yhdyskuntajätteen joukkoon. Toimita ne kierrätyspisteeseen. Lisätietoja lähimmästä kierrätyspisteestä saat paikalliselta jäteviranomaiselta tai lue HMD:n takaisinottoohjelmasta ja sen saatavuudesta maassasi osoitteessa www.hmd.com/support/topics/recycle.

AKKU- JA LATURITIEDOT

Akku- ja laturitiedot

Painetusta oppaasta voit tarkistaa, onko puhelimesiasi irrotettava vai kiinteä akku.

Irrotettavalla akulla varustetut laitteet Käytä laitetta vain alkuperäisen akun kanssa. Akku voidaan ladata ja purkaa satoja kertoja, mutta lopulta se kuluu loppuun. Kun puhe- ja valmiusajat ovat huomattavasti tavallista lyhyempiä, vaihda akku.

Laitteet, joissa on kiinteä akku Älä yritä irrottaa akkua, koska laite voi vahingoittua. Akku voidaan ladata ja purkaa satoja kertoja, mutta lopulta se kuluu loppuun. Kun puhe- ja valmiusajat ovat huomattavasti tavallista lyhyempiä, vie laite lähimpään valtuutettuun huoltoliikkeeseen akun vaihtoa varten.

Lataa laite yhteensopivan laturin avulla. Laturin pistoketyyppi voi vaihdella. Latausaika voi vaihdella laitteen kapasiteetin mukaan.

Akkujen ja laturien turvallisuustiedot

Kun laitteen lataaminen on päättynyt, irrota laturi laitteesta ja pistorasiasta. Huomaa, että jatkuvan lataamisen ei pitäisi kestää yli 12 tuntia. Jos täyteen ladattua akkua ei käytetä, lataus purkautuu itsestään ajan myötä.

Ääriämpötilat vähentävät akun tehoa ja käyttöaika. Jotta laitteen suorituskyky olisi mahdollisimman hyvä, pidä akku aina 15–25 °C:n lämpötilassa. Laite, jossa on kuuma tai kylmä

akku, ei ehkä tilapäisesti toimi. Huomaa, että kylmissä lämpötiloissa akun varaus voi purkautua nopeasti ja jännite voi laskea niin paljon, että puhelin sammuu muutamassa minuutissa. Pidä puhelimesi lämpimänä, kun olet ulkona kylmissä lämpötiloissa.

Noudata paikallisia määräyksiä. Jos mahdollista, kierrätä osat. Akkuja ei saa heittää talousjätteen sekaan.

Älä altista akkua erittäin matalalle ilmanpaineelle tai jätä sitä paikkaan, jossa on erittäin kuumaa, äläkä esimerkiksi hävitä akkua polttamalla, sillä akku voi räjähtää tai siitä voi vuotaa syttyvää nestettä tai kaasua.

Älä pura, leikkaa, purista, taivuta tai puhko akkuja äläkä vaurioita niitä muulla tavoin. Jos akku vuotaa, älä päästä nestettä kosketuksiin ihon tai silmien kanssa. Mikäli näin käy, huuhtele kosketusalue välittömästi vedellä tai hakeudu lääkäriin. Älä yritä muokata akkua tai asettaa akkuun vieraita aineksia, äläkä upota akkua veteen tai muuhun nesteeseen tai altista akkua vedelle tai muille nesteille. Vahingoittunut akku voi räjähtää.

Käytä akkua ja laturia vain niiden aiottuun käyttötarkoitukseen. Virheellinen käyttö tai hyväksymättömien tai yhteensopimattomien akkujen tai laturien käyttö voi aiheuttaa tulipalo- ja räjähdysriskin tai muita vaaratilanteita, ja se voi tehdä laitteesta hyväksynnän vastaisen tai mitätöidä sitä koskevan takuun. Jos epäilet akun tai laturin vioittuneen, vie se huoltoliikkeeseen tai puhelimen myyjälle tarkistettavaksi, ennen kuin jatkat sen käyttöä. Älä koskaan käytä vahingoittunutta akkua tai laturia. Käytä laturia vain sisällä. Älä lataa laitteen akkua ukonilmalla. Jos myyntipakkauksessa ei ole laturia, lataa laite käyttämällä datakaapelia (sisältyy toimitukseen) ja USB-verkkolaitetta (myydään ehkä erikseen). Voit ladata laitteen muiden valmistajien kaapeleilla ja verkkolaitteilla, jotka ovat vähintään USB 2.0 -standardin mukaisia ja vastaavat maakohtaisia määräyksiä sekä kansainvälisiä ja alueellisia turvallisuusstandardeja. Muut verkkolaitteet eivät ehkä ole sovellettavien turvallisuusstandardien mukaisia, ja lataaminen tällaisilla verkkolaitteilla voi johtaa omaisuuden menettämiseen tai henkilövahinkoihin.

Kun irrotat laturin tai lisälaitteen johdon, ota kiinni ja vedä pistokkeesta, älä johdosta.

Laitteita, joissa on irrotettava akku, koskevat myös seuraavat ohjeet:

- Katkaise laitteesta virta ja irrota laturi aina ennen kuin irrotat kansia tai akun.
- Akku voi joutua oikosulkuun, jos jokin metalliesine koskettaa akun metalliliuskoja. Tämä voi vahingoittaa akkua tai muuta esinettä.

PIENET LAPSET

Laite ja sen lisälaitteet eivät ole leikkikaluja. Ne voivat sisältää pieniä osia. Pidä ne poissa pienten lasten ulottuvilta.

NIKKELI

Tämän laitteen pinta ei sisällä nikkeliä.

LÄÄKETIETEELLISET LAITTEET

Radiolähetinlaitteet, mukaan lukien matkapuhelimet, voivat häiritä puutteellisesti suojatun lääketieteellisen laitteen toimintaa. Keskustele lääkärin tai lääketieteellisen laitteen valmistajan kanssa, jos haluat varmistaa, että laite on riittävän hyvin suojattu ulkoista radiotaajuusenergiaa vastaan.

KEHON SISÄISET LÄÄKETIETEELLISET LAITTEET

Kehon sisäisten lääketieteellisten laitteiden (kuten sydämentahdistimien, insuliinipumppujen ja neurosimulaattorien) valmistajat suosittelevat, että langaton laite pidetään vähintään 15,3 cm:n päässä lääketieteellisestä laitteesta, jotta vältettäisiin laitteelle mahdollisesti aiheutuva häiriö. Henkilöiden, joilla on tällainen laite, tulee toimia seuraavasti:

- Pidä langaton laite aina yli 15,3 senttimetrin (6 tuuman) etäisyydellä lääketieteellisestä laitteesta.
- Langatonta laitetta ei pitäisi kuljettaa rintataskussa.
- Laite tulee pitää vastakkaisella korvalla lääketieteelliseen laitteeseen nähden.
- Langattomasta laitteesta on katkaistava virta, jos on syytä epäillä, että laite häiritsee lääketieteellistä laitetta.
- Kehon sisäisen lääketieteellisen laitteen valmistajan ohjeita on noudatettava.

Jos sinulla on kysymyksiä, jotka koskevat langattoman laitteen käyttöä kehon sisäisen lääketieteellisen laitteen kanssa, ota yhteys terveydenhoidon ammattihenkilöön.

KUULOKYKY



Varoitus: Kuulokkeiden käyttäminen voi vaikuttaa kykyysi kuulla ulkopuolisia ääniä. Älä käytä kuulokkeita silloin, kun se voi vaarantaa turvallisuutesi.

Jotkin langattomat laitteet saattavat häiritä joitakin kuulolaitteita.

SUOJAA LAITE HAITALLISELTA SISÄLLÖLTÄ

Laitteesi voi altistua viruksille ja muulle haitalliselle sisällölle. Noudata seuraavia varotoimia:

- Ole varovainen avatessasi viestejä. Niissä voi olla vahingollisia ohjelmia, tai ne voivat olla muulla tavoin haitallisia laitteellesi tai tietokoneellesi.
- Ole varovainen, kun hyväksyt yhteyspyyntöjä, selaat Internetiä tai lataat sisältöä. Älä hyväksy Bluetooth-yhteyksiä lähteistä, joihin et luota.
- Asenna ja käytä palveluita ja ohjelmistoja vain sellaisista lähteistä, joihin luotat ja jotka tarjoavat riittävän suojan.

- Asenna virustorjunta- ja muut tietoturvaohjelmistot laitteellesi ja mihin tahansa liitettyyn tietokoneeseen. Käytä vain yhtä virustentorjuntaohjelmistoa kerrallaan. Useiden ohjelmien käyttäminen voi vaikuttaa laitteen ja/tai tietokoneen suorituskykyyn ja toimintaan.
- Jos käytät esiasennettuja kirjanmerkkejä ja linkkejä kolmansien osapuolien Internet-sivustoille, ryhdy asianmukaisesti varotoimiin. HMD Global ei tue näitä sivustoja eikä vastaa niistä.

AJONEUVOT

Radiosignaalit saattavat vaikuttaa ajoneuvojen väärin asennettuihin tai puutteellisesti suojattuihin elektronisiin järjestelmiin. Lisätietoja saat ajoneuvon tai sen laitteiden valmistajalta. Vain valtuutettu huoltoliike saa asentaa laitteen ajoneuvoon. Virheellinen asennus voi olla vaarallista ja se voi mitätöidä takuun. Tarkista säännöllisesti, että ajoneuvosi kaikki langattomat laitteet ovat kunnolla paikallaan ja toimivat oikein. Älä säilytä tai kuljeta syttyviä tai räjähdysalttiita materiaaleja samassa tilassa laitteen, sen osien tai lisälaitteiden kanssa. Älä aseta laitetta tai lisälaitteita alueelle, jolle turvatyyny laajenee täytyessään.

RÄJÄHDYSALTTIIT ALUEET

Katkaise laitteesta virta, kun olet räjähdysalttiilla alueella, esimerkiksi bensiinipumppujen lähellä. Kipinät voivat aiheuttaa räjähdysten tai tulipalon, joka voi johtaa henkilövahinkoihin tai jopa kuolemaan. Noudata rajoituksia alueilla, joilla käsitellään polttoaineita, kemiallisissa tuotantolaitoksissa ja räjäytystyömailla. Räjähdysalttiita alueita ei aina ole merkitty selvästi. Niitä ovat tavallisesti alueet, joilla kehoitetaan sammuttamaan moottori, veneiden kannenaluustilat, kemiallisten aineiden siirto- ja varastointitilat sekä alueet, joiden ilmassa on kemikaaleja tai hiukkasia. Tarkista nestekaasua (esimerkiksi propaania tai butaania) käyttävien ajoneuvojen valmistajilta, voiko tätä laitetta käyttää kyseisten ajoneuvojen lähellä.

HYVÄKSYNTÄTIETOJA

Tämä langaton laite täyttää suositukset, jotka koskevat altistumista radioaalloille.

Tämä langaton laite on radiolähetin ja -vastaanotin. Tuote on suunniteltu siten, ettei se ylitä riippumattoman tieteellisen ICNIRP-organisaation kansainvälisissä suosituksissa annettuja radioaalloille (radiotaajuisille sähkömagneettisille kentille) altistumista koskevia rajoja. Näihin suosituksiin sisältyvien turvamarginaalien tarkoituksena on varmistaa kaikkien ihmisten turvallisuus iästä ja terveydentilasta riippumatta. Altistumista koskevat suositukset perustuvat ominaisabsorptionopeuteen (SAR), joka ilmaisee päähän tai vartaloon kohdistuvan radiotaajuussäteilyn (RF) tehon lähetyksen aikana. ICNIRP-suositusten SAR-raja langattomille laitteille on 2,0 W/kg laskettuna keskimäärin 10 gramman kudossmassaa kohti.

SAR-testeissä käytetään laitteen normaaleja käyttöasentoja ja suurinta hyväksyttyä lähetystehoa laitteen kaikilla taajuuskaistoilla.

Tämä laite täyttää radiotaajuusaltistumista koskevat suositukset, kun laite on päätä vasten tai laitteen etäisyys kehosta on vähintään 1,5 senttimetriä. Kun laitteen kuljettamiseen vartaloon kiinnitettynä käytetään kantolaukkuja, vyöpidikettä tai muuta pidikettä, se ei saa sisältää metallia ja siihen asetetun laitteen tulee olla edellä mainitulla etäisyydellä kehosta.

Tietojen tai viestien lähetys edellyttää hyvälaatuista yhteyttä verkkoon. Tiedot siirtyvät vasta, kun tällainen yhteys on käytettävissä. Noudata etäisyyttä koskevia ohjeita, kunnes lähetys on päättynyt.

Normaalin käytön aikana SAR-arvot ovat yleensä selvästi edellä annettuja arvoja alhaisempia. Tämä johtuu siitä, että järjestelmän toiminnan tehostamista ja verkon häiriöiden ehkäisemistä varten mobiililaitteen käyttöteho alenee automaattisesti, kun puhelu ei edellytä täyttä tehoa. Kun lähtöteho on pienempi, myös SAR-arvo on pienempi.

Laitemalleista voi olla erilaisia versioita, joilla on eri arvot. Osia ja rakennetta voidaan muuttaa ajan myötä, ja jotkin muutokset voivat vaikuttaa SAR-arvoihin.

Lisätietoja on osoitteessa www.sar-tick.com. Huomaa, että langattomat laitteet voivat lähettää myös muulloin kuin puhelun aikana.

Maailman terveysjärjestö WHO on todennut, että nykyisen tieteellisen tiedon perusteella ei ole syytä ryhtyä erityisiin varotoimiin langattomia laitteita käytettäessä. Jos haluat rajoittaa altistumista, WHO suosittelee välttämään laitteen käyttöä tai käyttämään handsfree-sarjaa ja pitämään laitetta etäällä päästä ja vartalosta. Lisätietoja, selityksiä ja keskusteluja RF-altistumisesta on WHO:n verkkosivuilla osoitteessa www.who.int/health-topics/electromagnetic-fields#tab=tab_1.

Katso osoitteesta www.hmd.com/sar laitteen SAR-enimmäisarvo.

TIETOJA DIGITAALISESTA OIKEUKSIEN HALLINNASTA (DIGITAL RIGHTS MANAGEMENT)

Kun käytät tätä laitetta, noudata kaikkia lakeja ja kunnioita paikallisia käytäntöjä sekä muiden yksityisyyttä ja laillisia oikeuksia, kuten tekijänoikeuksia. Tekijänoikeussuoja saattaa estää kuvien, musiikin tai muun sisällön kopioimisen, muokkaamisen tai siirtämisen.

TEKIJÄNOIKEUDET JA MUITA HUOMAUTUKSIA

Tekijänoikeudet ja muita huomautuksia

Joidenkin tässä oppaassa kuvattujen tuotteiden, toimintojen, sovellusten ja palvelujen saatavuus voi vaihdella alueittain, ja ne voivat edellyttää aktivointia, rekisteröitymistä, verkko- ja/tai Internet-yhteyttä sekä asianmukaista palvelusopimusta. Lisätietoja saat jälleenmyyjältä tai palveluntarjoajaltasi. Tämä laite saattaa sisältää hyödykkeitä, tekniikkaa tai ohjelmia, joihin sovelletaan Yhdysvaltojen ja muiden maiden vientilakeja ja -määräyksiä. Käyttäjän tulee noudattaa tällaisia lakeja ja määräyksiä.

Tämän asiakirjan sisältö tarjotaan sellaisena kuin se on. Sen virheettömyydestä, luotettavuudesta, sisällöstä tai soveltumisesta kaupankäynnin kohteeksi tai johonkin tiettyyn tarkoitukseen ei anneta mitään nimenomaista tai konkludenttista takuuta, ellei soveltuvalla lainsäädännöllä ole toisin määrätty. HMD Global varaa itselleen oikeuden muuttaa tätä asiakirjaa tai poistaa sen jakelusta milloin tahansa ilman etukäteisilmoitusta.

Ellei pakottavasta lainsäädännöstä muuta johdu, HMD Global tai sen lisenssinantajat eivät vastaa tietojen tai tulojen menetyksestä eivätkä mistään erityisistä, satunnaisista, epäsuorista tai välillisistä vahingoista.

Tämän asiakirjan sisällön jäljentäminen, siirtäminen tai jakeleminen kokonaan tai osittain missä tahansa muodossa on kielletty ilman HMD Globalin myöntämää kirjallista ennakkolupaa. HMD Global kehittää tuotteitaan jatkuvasti ja pidättää siksi oikeuden tehdä muutoksia ja parannuksia mihin tahansa tässä asiakirjassa mainittuun tuotteeseen ilman ennakoilmoitusta.

HMD Global ei tee lupauksia laitteen mukana toimitettujen kolmansien osapuolten sovellusten toimivuudesta, sisällöstä tai käyttäjätuesta, ei anna niistä takuuta eikä ota niistä mitään vastuuta. Käyttämällä sovellusta hyväksyt, että sovellus toimitetaan sellaisena kuin se on.

Karttojen, pelien, musiikin ja videoiden lataaminen laitteeseen sekä kuvien ja videoiden lataaminen verkkoon voi merkitä suurien tietomäärien siirtämistä. Palveluntarjoaja saattaa veloittaa tiedonsiirrosta. Tuotteiden, palvelujen ja toimintojen saatavuus voi vaihdella alueittain. Lisätietoja ja tietoja eri kieliversioiden saatavuudesta saat paikalliselta jälleenmyyjältä.

Tietyt toiminnot, ominaisuudet ja tuotteen tekniset tiedot voivat vaihdella verkon mukaan ja niihin voi liittyä erillisiä lisäehtoja ja maksuja.

Kaikkia teknisiä tietoja, ominaisuuksia ja muita tuotetietoja voidaan muuttaa ilman ennakoilmoitusta.

HMD:n yleinen tietosuojakäytäntö, joka on saatavilla osoitteessa <https://www.hmd.com/privacy>, koskee laitteen käyttöä.

TM ja © 2024 HMD Global. Kaikki oikeudet pidätetään.

Android, Google ja muut niihin liittyvät merkit ja logot ovat Google LLC:n tavaramerkkejä.

Bluetooth-sanamerkki ja -logot ovat Bluetooth SIG, Inc:n omaisuutta ja ne ovat HMD Globalin käytössä lisenssillä.

OZO



OZO on Nokia Technologies Oy:n tavaramerkki.

Qi2



Qi2-symboli on Wireless Power Consortiumin tavaramerkki.

Tämä tuote sisältää magneetteja ja on uusimman Qi v2.0 Magnetic Power Profile -standardin mukainen.

Käytä langattomaan lataukseen vain Qi2-yhteensopivia latureita.

Qi ID 21201 (TA-1600) ja 21649 (TA-1688).