

THOMSON



tv.mythomson.com



[tv.mythomson.com/
en/Support/FAQs/](https://tv.mythomson.com/en/Support/FAQs/)



[tv.mythomson.com/
Support/Product-Registration/](https://tv.mythomson.com/Support/Product-Registration/)

ÄLYTELEVISIO

TÄRKEÄÄ

Lue tämä käyttöohje huolellisesti ennen television asentamista ja käyttöä.

Pidä tämä käsikirja käsillä myöhempää käyttöä varten.

Sisällys

1	Turvallisuustietoja.....	6
1.1	Tuotteen merkinnät.....	7
1.2	Varoitus.....	7
1.3	Seinäasennusta koskevat varoitukset.....	8
1.4	Yksinkertaistettu EU-vaatimustenmukaisuusvakuutus.....	8
1.5	Sovellukset ja suorituskyky.....	8
1.6	Tietosuoja.....	9
2	Johdanto ja jalustan asennus.....	9
2.1	Pakkauksen purkaminen.....	9
2.2	Asennus.....	10
3	TV:n painikkeet ja liitännät.....	12
3.1	TV-painike.....	12
3.2	Liitännät.....	13
4	Kaukosäädin.....	14
5	Television asennus.....	15
5.1	Television asettaminen.....	15
5.2	Liitä antennikaapeli ja virtajohto.....	15
6	Alkuasetukset.....	16
6.1	Bluetooth-kaukosäätimen pariliitoksen muodostaminen.....	16
6.2	Kielen valinta.....	16
6.3	TV-asetusten valinta.....	17
6.4	Google TV:n asentaminen.....	18
6.4.1	Asennus Google Home -sovelluksella.....	18
6.4.2	Asennus TV:ssä.....	18
6.4.3	Kirjautuminen Google-tililläsi.....	19
6.4.4	Googlen käyttöehdot.....	19
6.4.5	Vahvista tai hylkää Googlen palvelut ja ominaisuudet.....	20

6.4.6	Valitse tilauksesi	20
6.4.7	Alueen tai maan valinta.....	21
6.4.8	Vastuuvapauslauseke	22
6.5	Tavallinen TV -asennus	22
6.5.1	Wi-Fi-verkon valinta	22
6.5.2	Alueen tai maan valinta.....	22
6.5.3	Vastuuvapauslauseke	23
7	Kanavan asennus	23
7.1	Viritintila	24
7.1.1	Antenni	24
7.1.2	Kaapeli	25
7.1.3	Satelliitti.....	26
8	Tarkista asetukset.....	32
9	Aloituspäättö.....	33
9.1	Google-tili.....	34
9.2	Sovellukset	35
9.3	Kirjasto	35
9.4	Google TV -haku.....	36
9.5	Ilmoitus.....	37
10	Asetukset	37
10.1	Aseta laitteen nimi.....	38
10.2	Kanavat ja tulot.....	38
10.2.1	Kanavat.....	39
10.2.2	Ulkoiset tulot.....	51
10.3	Näyttö ja ääni.....	53
10.3.1	Kuva	53
10.3.2	Näyttö	54
10.3.3	Ääni.....	54
10.3.4	Äänen ulostulo.....	54
10.4	Verkko ja Internet	55
10.4.1	Wi-Fi-yhteys päällä/pois päältä.....	55
10.4.2	Valitse käytettävissä oleva Wi-Fi-verkko	56

10.4.3	Muut vaihtoehdot.....	56
10.4.4	Ethernet-asetukset	56
10.5	Tilit ja kirjautuminen	56
10.6	Yksityisyys.....	57
10.7	Sovellukset	58
10.8	Järjestelmä.....	58
10.8.1	Saavutettavuus	59
10.8.2	Tietoja laitteesta.....	59
10.8.3	Päivämäärä ja kellonaika.....	60
10.8.4	Kieli.....	60
10.8.5	Näppäimistö	60
10.8.6	Tallennustila	60
10.8.7	Ambient-tila.....	60
10.8.8	Teho ja energia	61
10.8.9	Cast	61
10.8.10	Google	61
10.8.11	Järjestelmän äänet.....	61
10.8.12	Televisio	61
10.8.13	Järjestelmän käyttöaika.....	62
10.8.14	Käynnistä uudelleen.....	62
10.9	Kaukosäädin ja lisälaitteet.....	62
10.10	Apu ja palaute.....	63
11	TV-lähetys.....	63
11.1	Kanavavalikko.....	64
11.1.1	Ohjelmaopas	64
11.1.2	Uusia kanavia saatavilla.....	65
11.1.3	Tallennetut ohjelmat.....	66
11.1.4	Aloita tallennus.....	68
11.1.5	Aloita ajansiirto.....	70
11.2	TV-asetukset.....	72
11.2.1	Tekstityksen kieli.....	72
11.2.2	Lisää suosikki.....	73

11.2.3	Poista suosikki.....	75
11.2.4	Avaa suosikit.....	76
11.2.5	Äänen kieli.....	77
11.2.6	Kanava-asetukset.....	77
12	Multimediasoitin.....	82
13	Vianmääritys.....	83
14	Tekniset tiedot.....	84
14.1	Maarajoitukset.....	86
14.2	Lisenssit.....	86

1 Turvallisuustietoja



Äärimmäisissä sääolosuhteissa (myrskyt, ukkonen) ja kun televisio on käyttämättä pitkän aikaa (lomamatkat) irrota se verkkovirrasta.

Verkkopistoketta käytetään televisiovastaanottimen irrottamiseen sähköverkosta, joten sen on oltava helposti käytettävissä. Jos televisiota ei ole irrotettu sähköverkosta, laite ottaa virtaa jatkuvasti, vaikka televisio olisi valmiustilassa tai sammutettuna.

Huomaa: Seuraa näytön ohjeita, kun käytät toimintoja, joita ohjeet koskevat.

Tärkeää Lue nämä ohjeet kokonaan ennen asennusta tai käyttöä.

VAROITUS

Tämä laite on tarkoitettu sellaisten henkilöiden (lapset mukaan lukien) käyttöön, joilla on kyky käyttää tai kokemusta vastaavasta laitteesta ilman valvontaa, ellei heidän turvallisuudestaan vastaava henkilö valvo tai opasta laitteen käytössä.

- Käytä tätä televisiota alle 2000 metrin korkeudessa merenpinnasta, kuivissa paikoissa ja alueilla, joilla on lauhkea tai trooppinen ilmasto.
- Televisio on tarkoitettu kotitalouskäyttöön ja vastaavaan yleiskäyttöön, mutta sitä voidaan käyttää myös julkisissa tiloissa.
- Jätä television ympärille vähintään 10 cm vapaata tilaa ilmanvaihtoa varten.
- Ilmanvaihtoa ei saa estää peittämällä tai tukkimalla ilmanvaihtoaukkoja esineillä, kuten sanomalehdillä, pöytäliinoilla tai verhoilla.
- Virtajohdon pistokkeen on oltava helposti saatavilla. Älä aseta televisiota, huonekaluja tai muita esineitä virtajohdon päälle. Vahingoittunut virtajohto/pistoke voi aiheuttaa tulipalon tai sähköiskun. Käsittele virtajohtoa pistokkeesta – älä irrota televisiota vetämällä virtajohdosta. Älä koskaan koske virtajohtoon/pistokkeeseen märin käsin, sillä se voi aiheuttaa oikosulun tai sähköiskun. Älä koskaan tee virtajohtoon solmua tai sido sitä muihin johtoihin. Jos johto on vaurioitunut, se on vaihdettava, ja tämän saa tehdä vain pätevä henkilö.
- Älä altista televisiota tippuville tai roiskuille nesteille äläkä aseta nesteillä täytettyjä esineitä, kuten maljakoita tai kuppeja, television päälle tai yläpuolelle (esimerkiksi laitteen yläpuolella oleville hyllyille).
- Älä altista televisiota suoralle auringonvalolle äläkä laita avotulta, kuten sytytettyjä kynttilöitä, television päälle tai lähelle.
- Älä sijoita mitään lämmönlähteitä, kuten sähkölämmittimiä tai pattereita television lähelle.
- Älä laita televisiota lattialle tai kalteville pinnoille.
- Pidä muovipussit vauvojen, lasten ja lemmikkieläinten ulottumattomissa tukehtumisvaaran välttämiseksi.

- Kiinnitä jalusta varovasti televisioon. Jos jalustassa on ruuvit, kiristä ruuvit tiukasti, jotta televisio ei pääse kallistumaan. Älä kiristä ruuveja liikaa ja kiinnitä jalustakumit kunnolla.
- Älä hävitä paristoja polttamalla tai vaarallisten tai syttyvien materiaalien mukana.

VAROITUS

- Paristoja ei saa altistaa liialliselle kuumuudelle, kuten auringonpaisteelle, tulelle tai vastaavalle.
- Kuulokkeiden liiallinen äänenvoimakkuus voi aiheuttaa kuulon heikkenemistä.

ENNEN KAIKKEA: ÄLÄ KOSKAAN anna kenenkään, etenkin lasten, työntää tai lyödä kuvaruutua tai työntää mitään reikiin, korttipaikkoihin tai muihin kotelon aukkoihin.

1.1 Tuotteen merkinnät

Seuraavia symboleja käytetään laitteessa rajoitusten, varotoimenpiteiden ja turvallisuusohjeiden merkinä. Huomioi selitykset, jos laitteessa on kyseisiä merkintöjä. Huomioi nämä tiedot turvallisuussyistä.



Luokan II laitteet: Tämä laite on suunniteltu siten, että se ei vaadi turvaliitintä maadoitukseen.



Tämä merkintä osoittaa, että tätä tuotetta ei saa hävittää muiden kotitalousjätteen mukana missään EU-alueella. Kierrätä se vastuullisesti materiaaliresurssien kestävän uudelleen käytön edistämiseksi. Voit palauttaa käytetyn laitteen palautus- ja keräysjärjestelmien kautta tai ottamalla yhteyttä jälleenmyyjään, jolta tuote on ostettu.

1.2 Varoitus

Älä niele paristoja (kemiallisten palovammojen vaara). Tämä tuote tai tuotteen mukana toimitetut lisävarusteet saattavat sisältää nappipariston. Jos nappiparisto niellään, se voi aiheuttaa vakavia sisäisiä palovammoja vain 2 tunnissa, mikä voi johtaa kuolemaan.

Pidä uudet ja käytetyt paristot poissa lasten ulottuvilta. Jos paristolokero ei sulkeudu kunnolla, lopeta tuotteen käyttö ja pidä se poissa lasten ulottuvilta.

Jos epäilet, että paristoja on nielty tai ne on sijoitettu johonkin kehon osaan, hakeudu välittömästi lääkärin hoitoon.

Televisio voi pudota ja aiheuttaa vakavia henkilövahinkoja tai kuoleman. Monet erityisesti lapsille aiheutuneet vammat voidaan välttää noudattamalla yksinkertaisia varotoimenpiteitä, kuten seuraavat:

- Käytä AINA television valmistajan suosittelemia kaappeja, jalustoja tai kiinnitysmenetelmiä.
- Käytä AINA huonekalua, joka kantaa varmasti television painon.
- Varmista AINA, että televisio ei ylitä sen alla olevan huonekalun reunaa.

- Kerro AINA lapsille, että huonekalujen päälle kiipeäminen televisioon tai sen hallintalaitteisiin ylettymiseksi on vaarallista
- Reititä AINA televisioon kytketyt johdot ja kaapelit siten, että niihin ei voi kompastua tai tarttua eikä niitä voi vetää.
- ÄLÄ KOSKAAN sijoita televisiota epävakaaseen paikkaan.
- ÄLÄ KOSKAAN aseta televisiota korkeiden huonekalujen (esimerkiksi kaappien tai kirjahyllyjen) päälle kiinnittämättä sekä huonekalua että televisiota sopivaan tukipisteeseen.
- ÄLÄ KOSKAAN aseta kankaita tai muita materiaaleja television ja sen alla olevan huonekalun väliin.
- ÄLÄ KOSKAAN laita esineitä, jotka saattavat houkutella lapsia kiipeämään, kuten leluja ja kaukosäätimiä, television päälle tai sen huonekalun päälle, jonka päällä televisio on.
- Laite soveltuu asennettavaksi enintään 2 metrin korkeuteen.

Jos televisio aiotaan siirtää, on huomioitava samat näkökohdat kuin edellä.

Laitteet, jotka on liitetty rakennuksen suojamaadoitukseen verkkovirtaliitännän kautta tai muun suojamaadoitukseen liitetyn laitteen kautta, ja lisäksi television jakelujärjestelmään koaksiaalikaapelilla, voivat joissakin olosuhteissa aiheuttaa palovaaran. Liitäntä television jakeluverkkoon on sen vuoksi toteutettava laitteella, joka huolehtii sähköeristyksestä tietyn taajuusalueen alapuolella (galvaaninen erotin).

1.3 Seinäasennusta koskevat varoitukset

- Lue ohjeet ennen kuin television asentamista seinälle.
- Seinäasennussarja on valinnainen. Voit hankkia sen paikalliselta jälleenmyyjältäsi, jos sitä ei toimiteta television mukana.
- Älä asenna televisiota kattoon tai kaltevaan seinään.
- Käytä määritettyjä seinäkiinnitysruuveja ja muita tarvikkeita.

Kiristä seinäkiinnitysruuvit tiukasti, jotta televisio ei pääse putoamaan. Älä kiristä ruuveja liikaa. Tämän käyttöoppaan kaaviot ja kuvat ovat vain viitteellisiä ja voivat poiketa tuotteen todellisesta ulkonäöstä. Tuotteen suunnittelua ja teknisiä tietoja voidaan muuttaa ilman ennakoilmoitusta.

1.4 Yksinkertaistettu EU-vaatimustenmukaisuusvakuutus

StreamView vakuuttaa täten, että radiolaitetyyppinen Smart TV -tuote on direktiivin 2014/53/EU mukainen.

1.5 Sovellukset ja suorituskyky

Latausnopeus riippuu Internet-yhteydestäsi. Jotkin sovellukset eivät ehkä ole saatavilla maassasi tai alueellasi. Netflix on saatavilla tietyissä maissa: <https://help.netflix.com/node/14164>

Suoratoistopalvelun tili vaaditaan. Lisätietoja osoitteessa www.netflix.com. Kielen saatavuus Google Assistantille riippuu Google Voice Search -tuesta.

1.6 Tietosuoja

Sovellusten tarjoajat ja palvelujen tarjoajat voivat kerätä ja käyttää teknisiä tietoja ja niihin liittyviä tietoja, mukaan lukien muun muassa tekniset tiedot tästä laitteesta, järjestelmä- ja sovellusohjelmistosta sekä oheislaitteista. He voivat käyttää näitä tietoja tuotteiden parantamiseen tai sellaisten palvelujen tai tekniikoiden tarjoamiseen, jotka eivät tunnista sinua henkilökohtaisesti. Lisäksi jotkin kolmannen osapuolen palvelut, jotka ovat valmiiksi laitteessa tai jotka olet asentanut tuotteen ostamisen jälkeen, voivat pyytää rekisteröitymistä ja henkilötietojasi. Jotkin palvelut saattavat myös kerätä henkilötietoja ilman lisävaroituksia. StreamView ei ole vastuussa kolmansien osapuolten palveluiden mahdollisista tietosuojaloukkauksista.

2 Johdanto ja jalustan asennus

Kiitos, että valitsit tuotteemme. Pian pääset nauttimaan uudesta televisioistasi. Lue nämä ohjeet huolellisesti. Ne sisältävät tärkeitä tietoja, joiden avulla saat parhaan mahdollisen hyödyn televisioistasi ja varmistat turvallisen ja oikean asennuksen ja käytön.

2.1 Pakkauksen purkaminen

Ota jalat ja televisio pakkauksesta ja aseta jalat pöydälle tai muulle tasaiselle alustalle.

- Käytä tasaista ja tukevaa pöytää tai vastaavaa tasaista alustaa, joka kestää television painon.
- Älä pidä televisiota kiinni kuvaruudusta.
- Varmista, ettet naarmuta tai riko televisiota.
- Jalkoihin on merkitty, kumpi on vasen ja kumpi oikea.

Mallit, joissa on kääntyvä jalusta keskellä

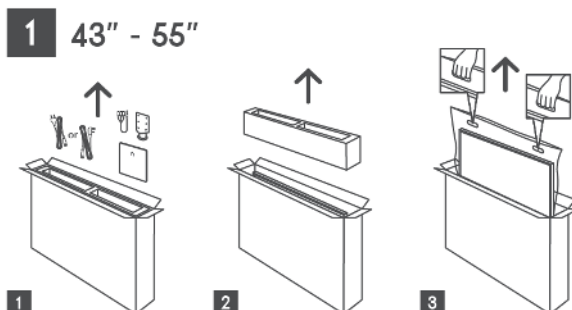

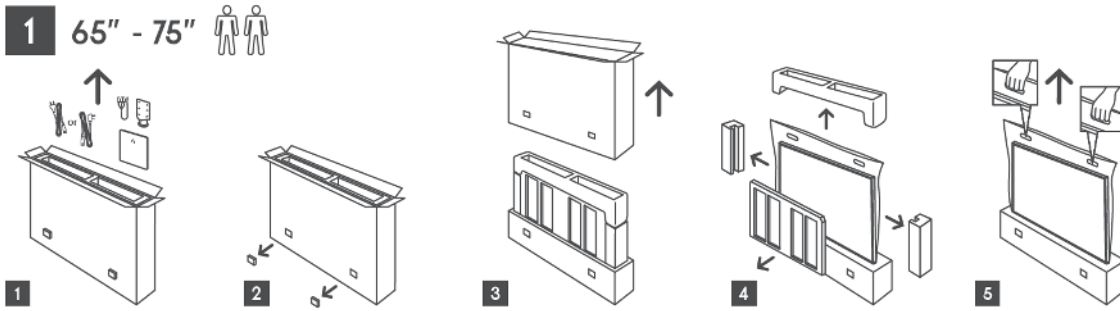

Mallit, joissa on sivujalat

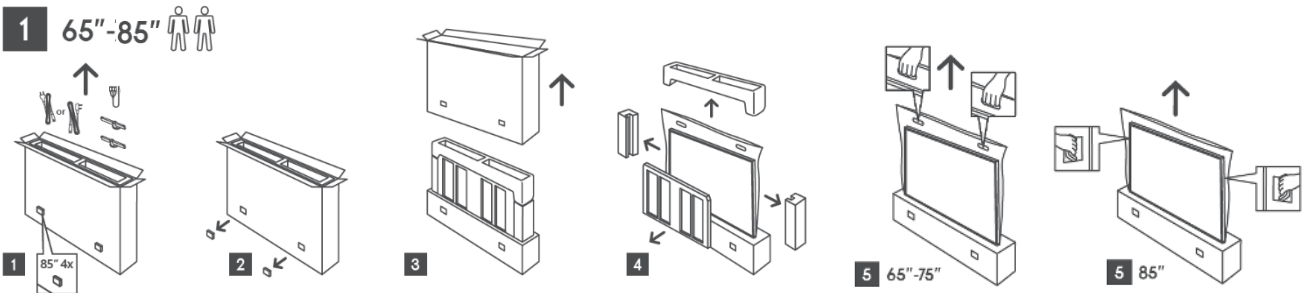
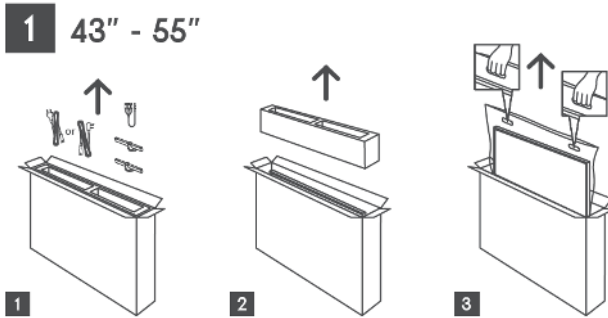

2.2 Asennus

Kaikki kuvat ovat vain viitteellisiä. Katso lisätietoja itse tuotteesta ja laatikon sisällä olevasta pikaohjeesta.

Mallit, joissa on kääntyvä jalusta keskellä

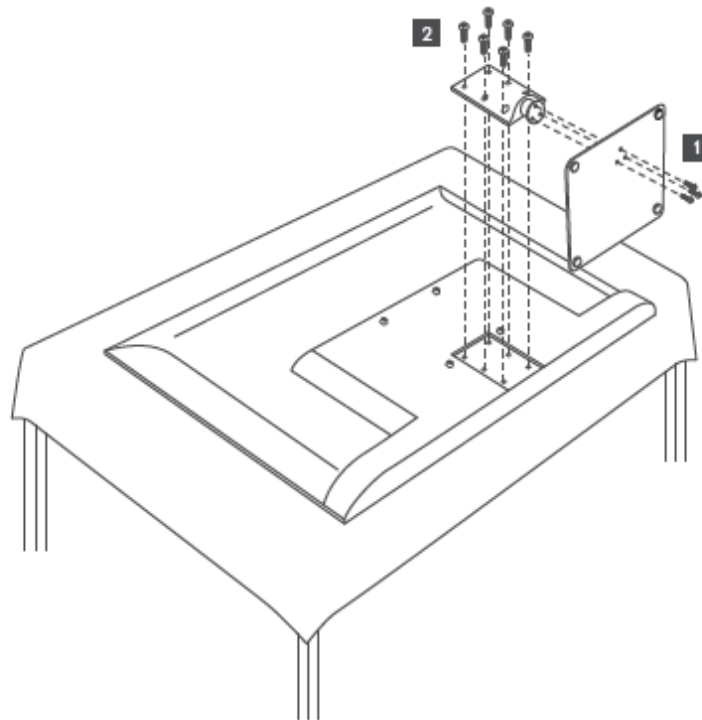

Mallit, joissa on sivujalat

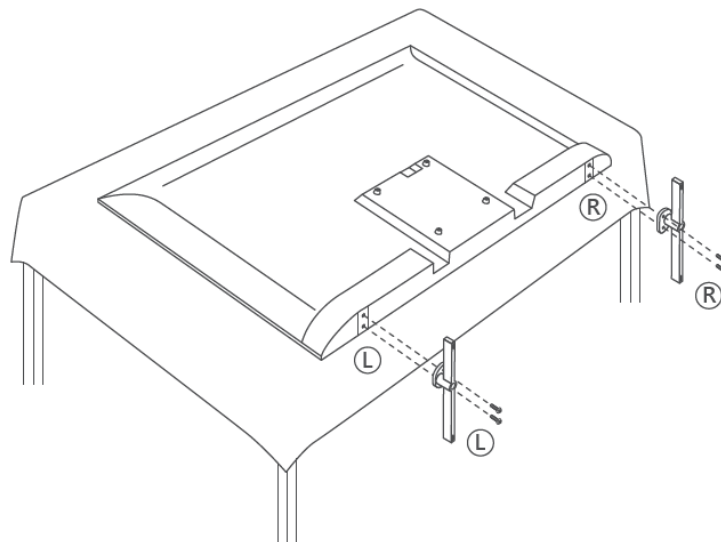

Televisiosi on asennettavissa myös VESA-yhteensopivaan seinäkiinnikkeeseen. Sellaista ei toimiteta television mukana. Ota yhteys paikalliseen jälleenmyyjään suositellun seinäkiinnitystelineen hankkimiseksi.

Reiät ja mitat seinäkiinnikkeen asennusta varten:

	L (mm)	K (mm)	S (mm)	P (mm)
43"	200	200	6 (M6)	8
50"	200	200	6 (M6)	8
55"	200	200	6 (M6)	10
65"	200	200	6 (M6)	10
75"	200	200	8 (M8)	12
85"	200	200	8 (M8)	12

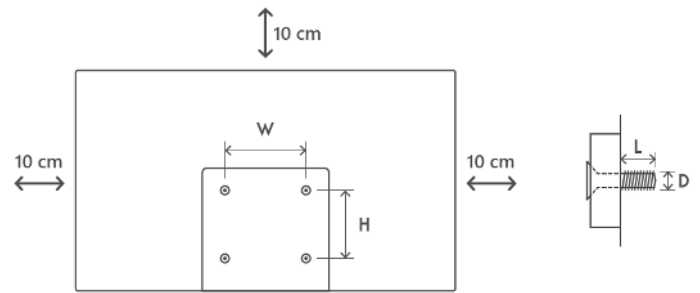

3 TV:n painikkeet ja liitännät

Varoitus:



Jos haluat liittää jonkin laitteen televisioon, varmista, että sekä televisio että laite on kytketty pois päältä ennen liitännän tekemistä. Kun liitäntä on tehty, voit kytkeä laitteet päälle ja käyttää niitä.



Älä koske HDMI- ja USB-portteihin tai ole niiden lähellä, ja estä sähköstaattisia purkauksia niihin USB-toimintatilassa. Muuten televisio lakkaa toimimasta tai joutuu epänormaaliin tilaan.

Huomaa:

Liitännöiden todellinen sijainti ja sijoittelu voivat vaihdella eri malleissa.

3.1 TV-painike

TV:n tarkka ulkonäkö, mukaan lukien logon sijoittelu ja kehys, vaihtelee TV-mallin mukaan. Nämä kuvat ovat vain viitteellisiä.

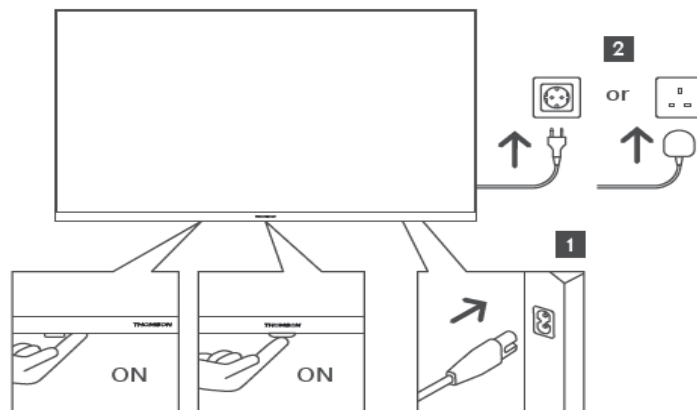





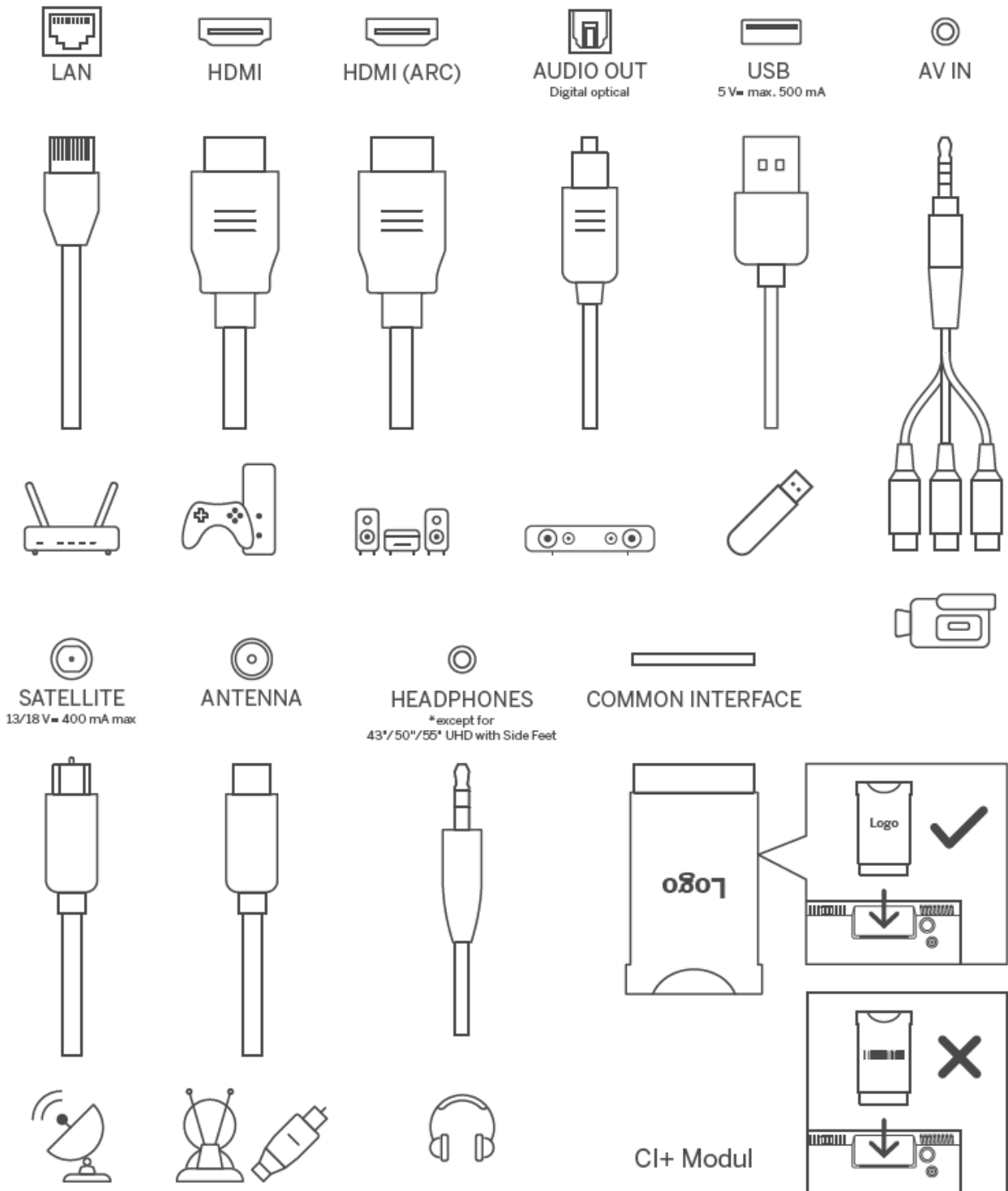



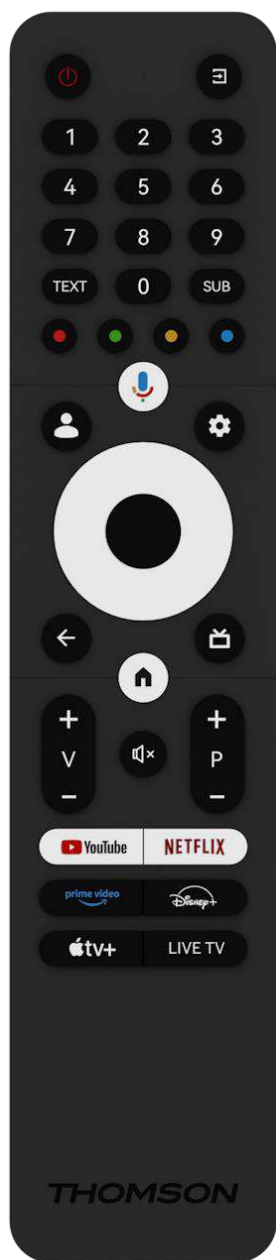









Paina tätä painiketta valmiustilassa kytkeäksesi television päälle/pois.

3.2 Liitännät



4 Kaukosäädin



	Virtapainike/valmiustila: Pikavalmiustila / Valmiustila / Päällä
	Lähde/tulo: Valitse TV:n tulo
0-9	Numeronäppäimet: Vaihtaa kanavaa Live TV -tilassa, syöttää numeron tai kirjaimen näytön tekstikenttään
TEXT	Avaa ja sulkee teksti-TV:n (jos se on käytettävissä Live TV -tilassa)
SUB	Tekstitys päälle ja pois päältä (jos käytettävissä)
	Värilliset napit: Seuraa näytön ohjeita värillisten painikkeiden toiminnoista
	Mikrofoni: Avaa Google Assistant
	Profiilin vaihto: Vaihda Google-profiilien välillä
	Asetukset: Näyttää Live TV Asetukset -valikon (Live TV-tilassa), näyttää valittavissa olevat asetukset, kuten äänen ja kuvan; Jos olet ostanut ohjelmiston, jossa on PVR-toiminto (tallennus): kun pidät asetusnäppäintä painettuna 5 sekunnin ajan, TV Live -sovelluksessa avautuu lisänäppäimistö, jossa on enemmän toimintoja.
	Suuntanäppäimet: Navigoi valikoissa, asetusvaihtoehtoissa, siirtää valintaa tai kohdistinta tms., asettaa tallennusajan ja näyttää alisivut Live TV:n teksti-TV -tilassa, kun painetaan oikealle tai vasemmalle. Noudata näyttöön tulevia ohjeita.
	OK: Vahvista valinnat, siirry alivalikoihin, katso kanavaluettelo (Live TV -tilassa). Kytkee kaukosäätimen taustavalon päälle/pois, kun painiketta painetaan 5 sekuntia.
	Takaisin/paluu: Paluu edelliseen valikkonäyttöön, siirtyminen askeleen taaksepäin, ikkunoiden sulkeminen, teksti-TV:n sulkeminen (Live TV:n teksti-TV-tilassa). Poistu multimediatiedostojen toistosta ja palaa MMP (Multimedia Player) -yleisvalikkoon
	Sähköinen ohjelmaopas
	Koti: Avaa aloitusnäyttö
+ v -	Äänenvoimakkuus +/-: TV:n äänenvoimakkuuden säätäminen.
	Mykistys: Hiljennä TV:n äänenvoimakkuus kokonaan
+ P -	Ohjelmat +/-: Vaihda TV-/radiokanavien välillä. Vierittää kanavaluettelo sivu kerrallaan, kun kanavaluettelo näkyy TV-ruudussa.
	Käynnistä YouTube-sovellus
	Käynnistä Netflix-sovellus
	Käynnistä Prime Video -sovellus
	Käynnistä Disney+ -sovellus
	Käynnistä Apple TV -sovellus
LIVE TV	Avaa Live TV -sovellus

5 Television asennus

5.1 Television asettaminen

Aseta televisio tukevalle paikalle, joka kestää television painon. Välttääksesi vaarat, älä sijoita televisiota veden tai lämmönlähteiden (kuten valon, kynttilän tai lämmittimen) läheisyyteen äläkä tuki television takaosassa olevaa ilmanvaihtoa.

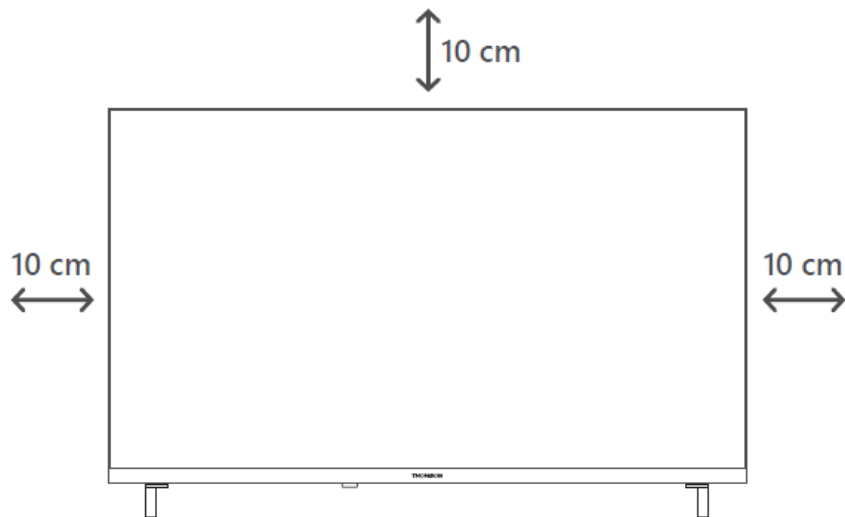

5.2 Liitä antennikaapeli ja virtajohto

1. Liitä antennikaapeli television takana olevaan antenniliitântään.
2. Kytke television virtajohto (AC 100–240 V~ 50/60 Hz). Televisio siirtyy valmiustilaan (punainen valo).
3. Käynnistä televisio painamalla television virtapainiketta tai kaukosäätimen virtapainiketta.

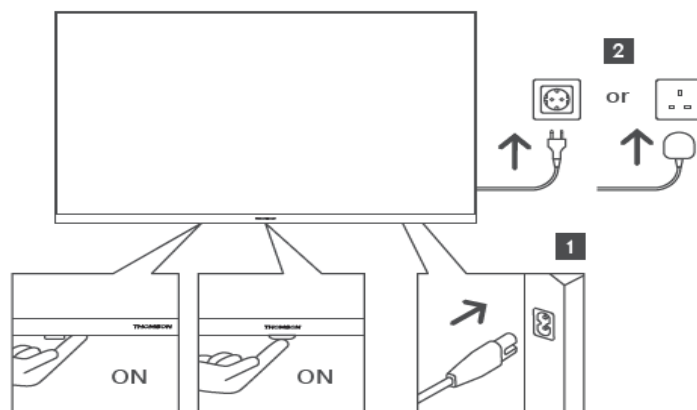

**Television tarkka ulkonäkö, mukaan lukien logon sijoittelu ja kehys, vaihtelee TV-mallin mukaan. Nämä kuvat ovat vain viitteellisiä.*

6 Alkuasetukset

Television sisäinen ohjattu asennustoiminto opastaa sinua alkuasetusten määrittämisessä. Noudata ohjeita huolellisesti, jotta asennat television oikein.

6.1 Bluetooth-kaukosäätimen pariliitoksen muodostaminen

Paina kaukosäätimen **BACK**- ja **Home**-painikkeita samanaikaisesti siirtyäksesi Bluetooth-pariliitostilaan. Kaukosäätimen merkkivalo vilkkuu, kun pariliitosprosessi käynnistyy.

Suosittellemme, että jatkat kaukosäätimen pariliitoksen muodostamisen loppuun. Jos kuitenkin jätät sen väliin, voit yhdistää myöhemmin kaukosäätimen ja television Asetukset > Kaukosäätimet ja lisälaitteet -valikossa.

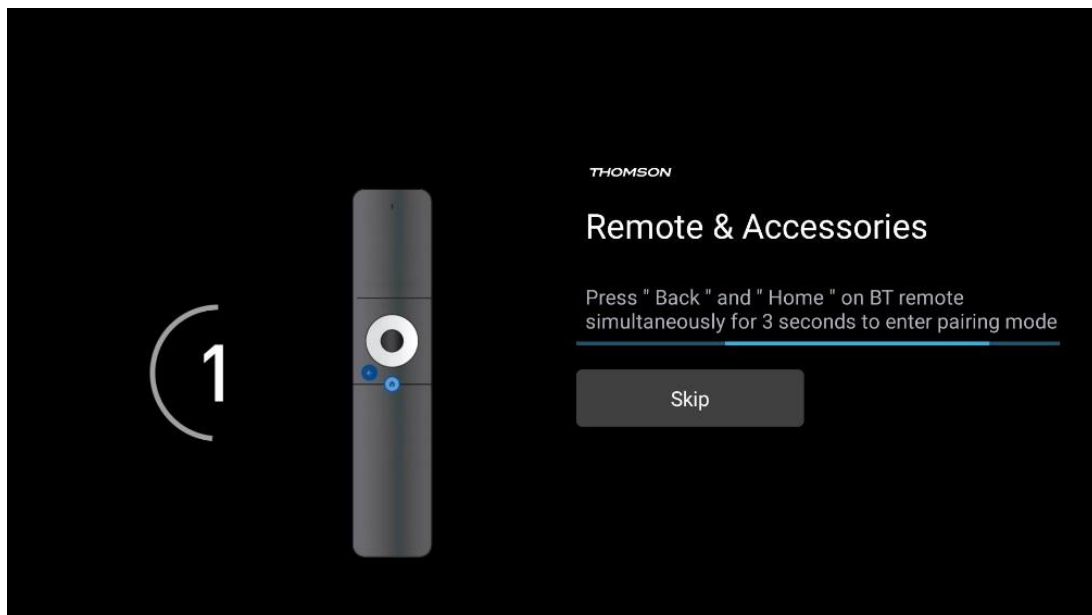

6.2 Kielen valinta

Valitse järjestelmän kieli ylös/alas-suuntanäppäimillä ja vahvista painamalla **OK**.

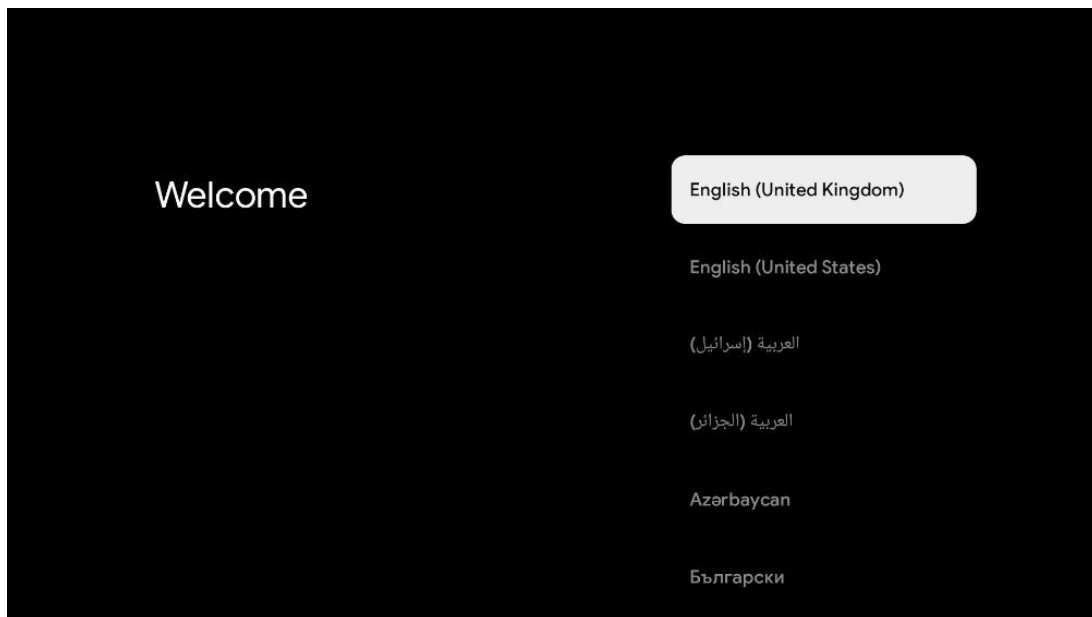

6.3 TV-asetusten valinta

Valitse TV-asetusvaihtoehto ylös/alas-suuntanäppäimillä ja vahvista sitten painamalla **OK**.

Huomaa: Jos valitset Asenna Google TV, tarvitset Google-tilin, jotta voit jatkaa asennusta. Voit käyttää olemassa olevaa Google-tiliä tai luoda uuden tilin.

Huomaa: Valitse Tavallinen TV -vaihtoehto, jos haluat käyttää televisiota vain television katseluun tai radio-ohjelmien kuunteluun maanpäällisen antennin, kaapelin tai satelliittiantennin kautta ja jos et halua yhdistää televisiota internetiin, jotta voit katsella videosisältöä suoratoistosovelluksista, kuten YouTubeista tai Netflixistä.

Tavallinen TV -vaihtoehdon yksityiskohtainen asennus on kuvattu luvussa 6.5.

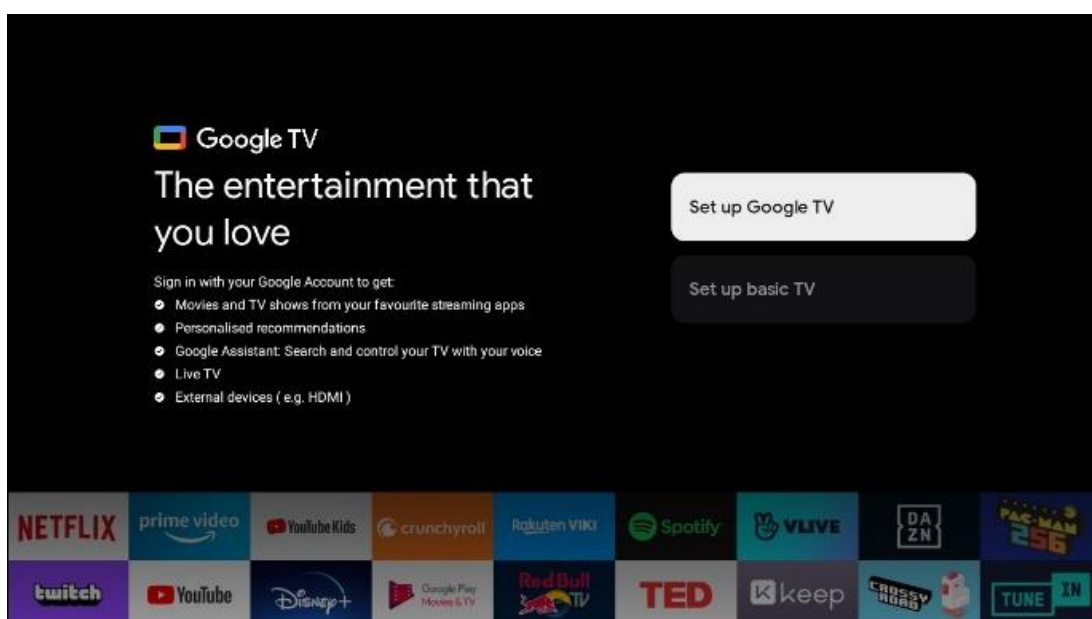

6.4 Google TV:n asentaminen

6.4.1 Asennus Google Home -sovelluksella

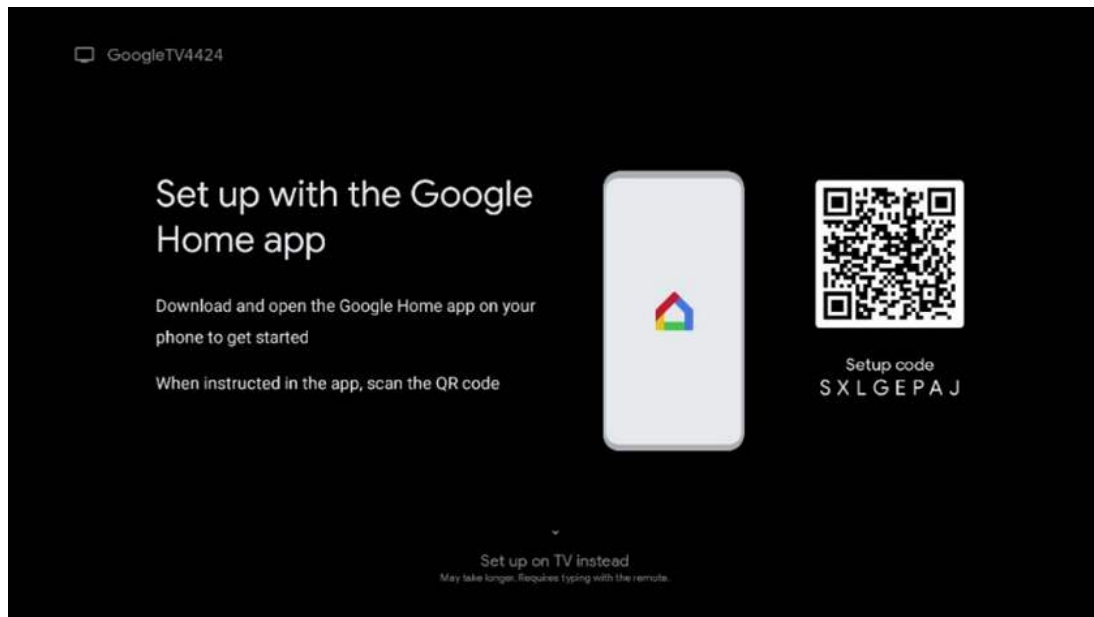

Asennus Google Home -sovelluksella edellyttää mobiililaitetta (älypuhelin tai tabletti), johon on asennettu Google Home -sovellus. Asenna Google Home -sovellus skannaamalla QR-koodi TV-ruudulta tai etsimällä Google Home mobiililaitteesi sovelluskaupasta. Jos Google Home -sovellus on jo asennettu mobiililaitteeseen, avaa se ja noudata televisiossa ja mobiililaitteessa annettuja ohjeita. TV:n asetusten tekemistä mobiililaitteen Google Home -sovelluksen kautta ei pidä keskeyttää.

Huomaa: Jotkin mobiililaitteet, joissa on uusin Android-käyttöjärjestelmäversio, eivät ole täysin yhteensopivia Google TV:n asennuksen kanssa Google Home -sovelluksen kautta. Siksi suosittelemme asennusvaihtoehtoa Asetukset TV:ssä.

6.4.2 Asennus TV:ssä

Google TV:n monien etujen hyödyntäminen edellyttää, että televisio on yhdistetty Internetiin. Voit yhdistää television modeemiin/reitittimeen langattomasti Wi-Fi:n kautta tai kaapelilla.

Internet-yhteytesi tunnustetaan ja näytetään automaattisesti, jos olet yhdistänyt television ja modeemin/reitittimen suoraan kaapelilla.

Jos haluat yhdistää television langattomasti internetiin Wi-Fi-yhteyden kautta, valitse haluamasi WLAN-verkko painamalla ylös/alas-suuntanäppäimiä, syötä salasana ja muodosta yhteys painamalla Vahvista. Jos valitset Ohita, koska haluat määrittää television Tavalliseksi TV:ksi, voit muodostaa internet-yhteyden myöhemmin TV-asetukset-valikossa.

6.4.3 Kirjautuminen Google-tililläsi

Kirjaudu sisään Google-tililläsi syöttämällä sähköpostiosoitteesi ja salasanasasi.

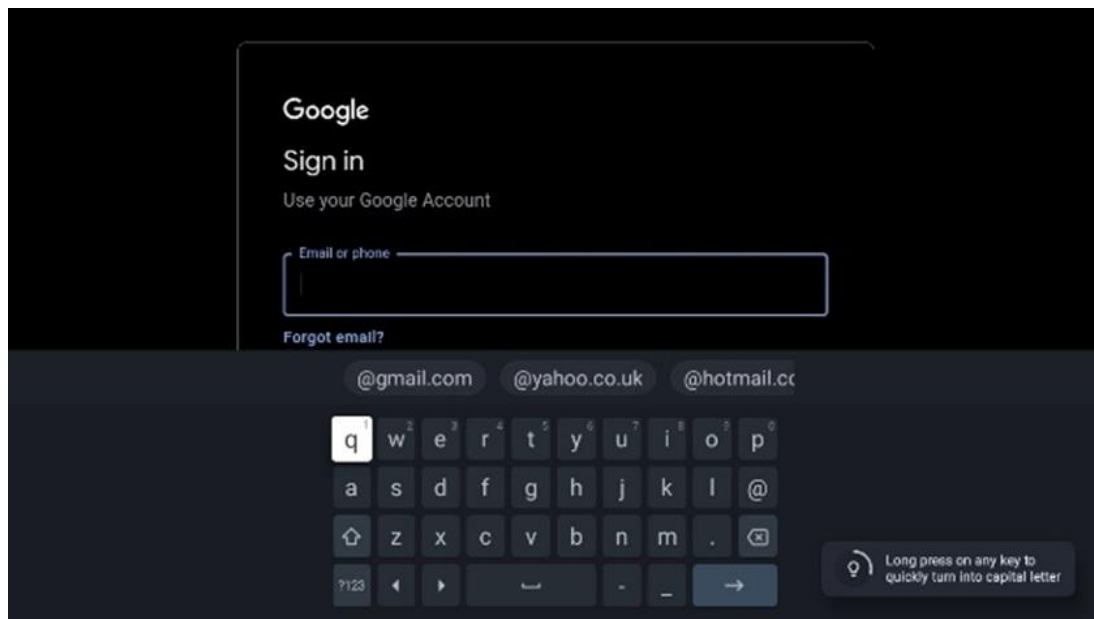

6.4.4 Googlen käyttöehdot

Ennen kuin jatkat, lue huolella yleiset käyttöehdot, pelien käyttöehdot, tietosuojakäytäntö ja käytettävissä olevat Google-palvelut. Ilmoitat hyväksyväsi nämä palvelut klikkaamalla Hyväksy.

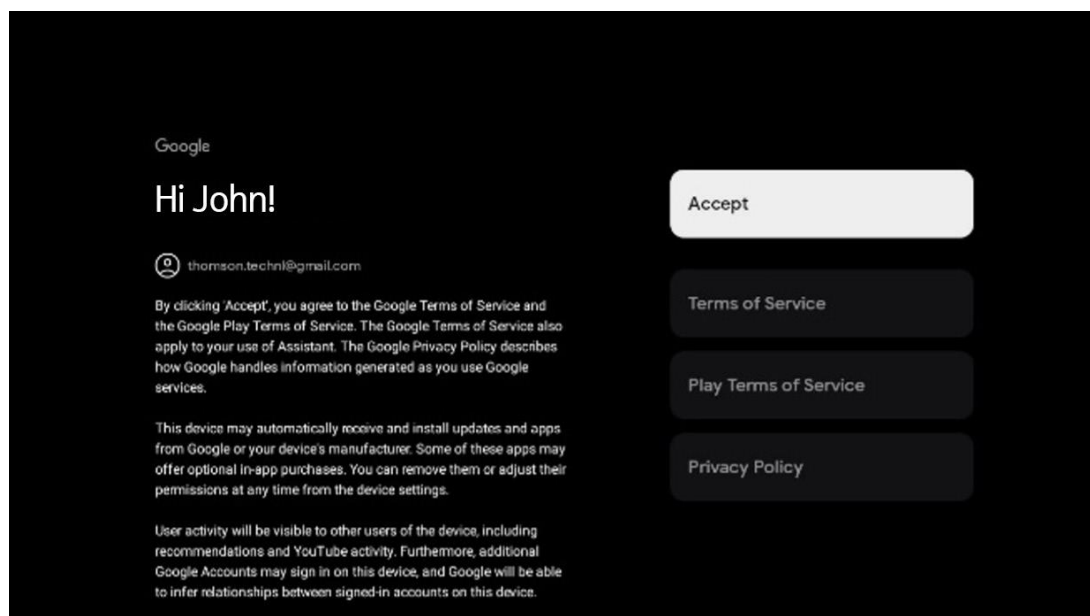

Valitse Hyväksy vahvistaaksesi, haluatko, että sijaintisi tunnistetaan Googlen tietosuojakäytännössä, ja suostutko lähettämään automaattisesti diagnostiikkatietoja Googlelle Google-kokemuksesi parantamiseksi.

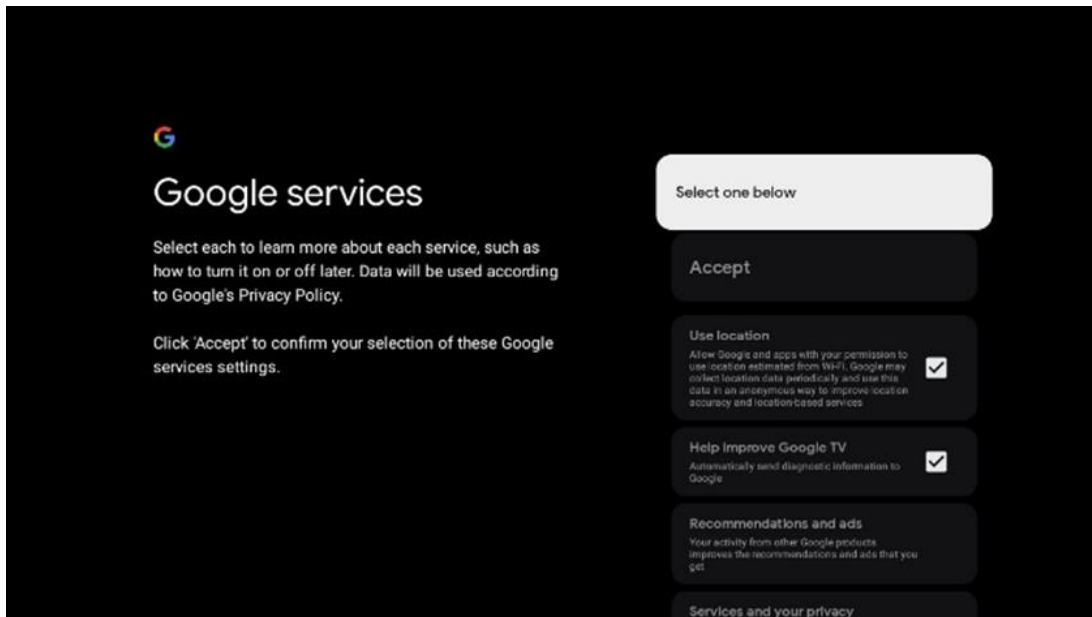

6.4.5 Vahvista tai hylkää Googlen palvelut ja ominaisuudet

Tutustu huolellisesti television tarjoamiin palveluihin ja toimintoihin. Jos et halua aktivoida yhtä tai useampaa tarjottua palvelua, voit hylätä ne valitsemalla Ei kiitos.

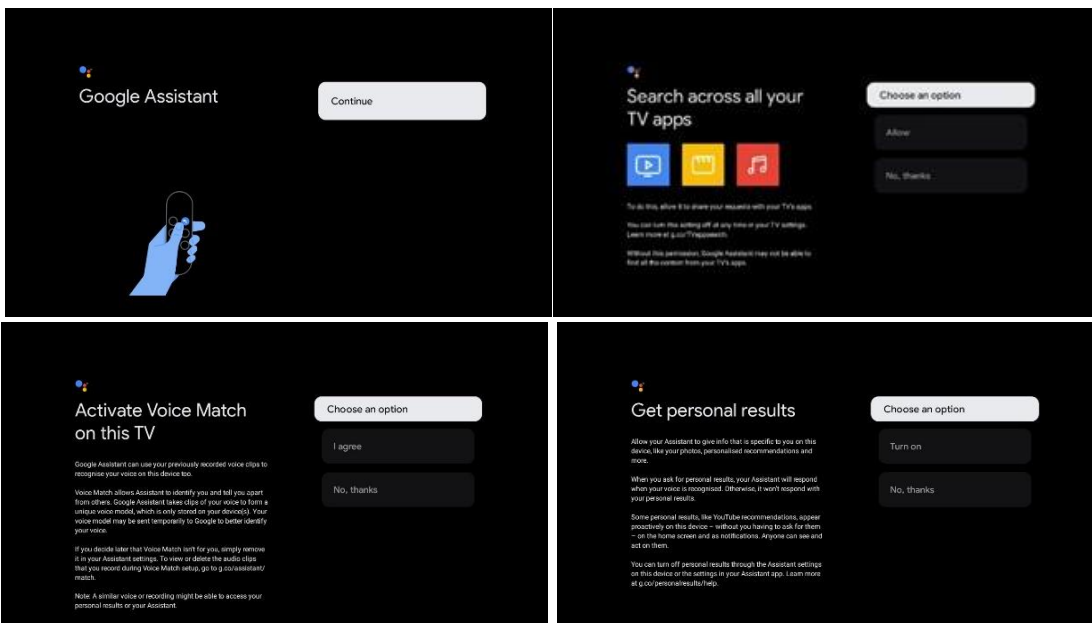

6.4.6 Valitse tilauksesi

Valitse, mitkä suoratoistosovellukset haluat asentaa automaattisesti. Ne voivat olla sovelluksia, joihin sinulla on jo tili, tai sovelluksia, joita Google ehdottaa sinulle.

Osa sovelluksista on jo valittu valmiiksi. Voit poistaa niiden valinnan, jolloin niitä ei asenneta automaattisesti ensimmäisen asennusprosessin aikana.

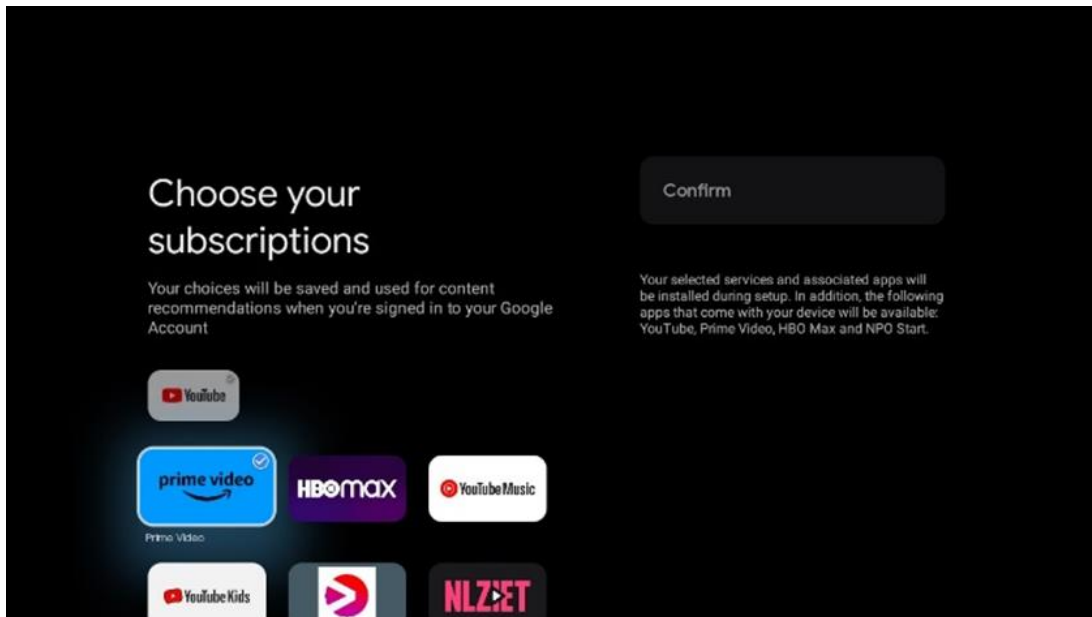

6.4.7 Alueen tai maan valinta

Valitse maa, jossa olet, jotta asennus voidaan suorittaa oikein. Tämä on tärkeää, koska monien sovellusten saatavuus Google Play -kaupassa ja asennusprosessi riippuvat maantieteellisestä sijainnista (paikannus). Tästä syystä tietyt sovellukset ovat käytettävissä joissain maissa ja joissain maissa eivät.

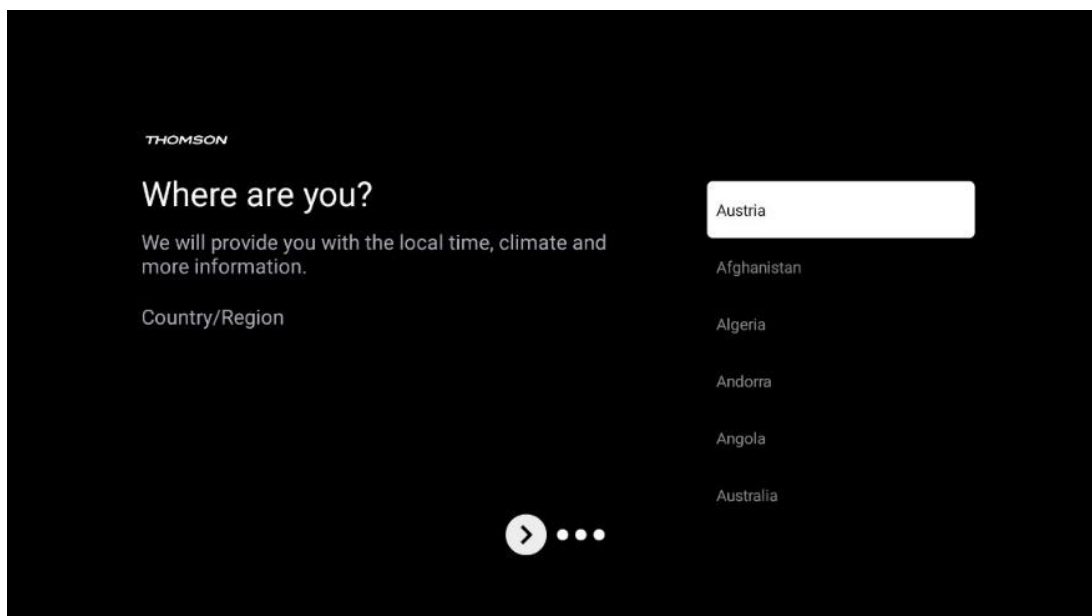

6.4.8 Vastuuvapauslauseke

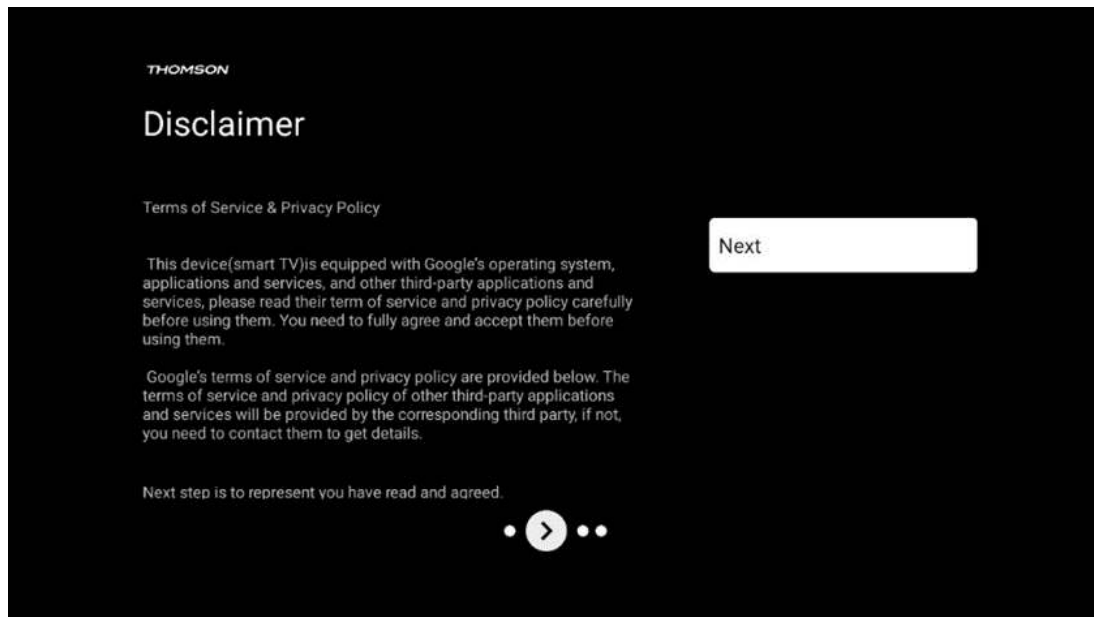

Lue käyttöehdot ja tietosuojakäytäntö huolellisesti ja hyväksy ne klikkaamalla Seuraava.

6.5 Tavallinen TV -asennus

Valitse asennusvaihtoehto Tavallinen TV, jos haluat käyttää televisiota vain television katseluun tai radio-ohjelmien kuunteluun maanpäällisen antennin, kaapelin tai satelliittiantennin kautta ja jos et halua yhdistää televisiota internetiin, jotta voit katsella videosisältöä suoratoistosovelluksista, kuten YouTubesta tai Netflixistä.

6.5.1 Wi-Fi-verkon valinta

Jos et halua katsoa sisältöä suoratoistopalveluista, kuten Netflixistä tai YouTubesta, valitse käytettävissä olevien Wi-Fi-verkkojen luettelon lopusta vaihtoehto Ohita.

6.5.2 Alueen tai maan valinta

Valitse maa, jossa olet, jotta asennus voidaan suorittaa oikein. Tämä on tärkeää, koska monien sovellusten saatavuus Google Play -kaupassa ja asennusprosessi riippuvat maantieteellisestä sijainnista (paikannus). Tästä syystä tietyt sovellukset ovat käytettävissä joissain maissa ja joissain maissa eivät.

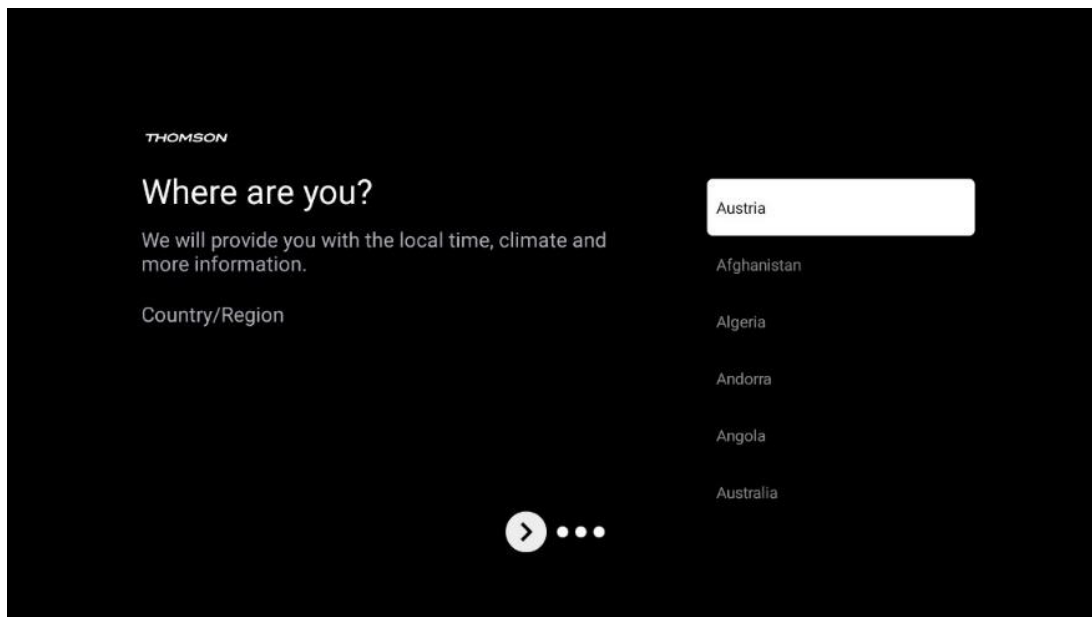

6.5.3 Vastuuvapauslauseke

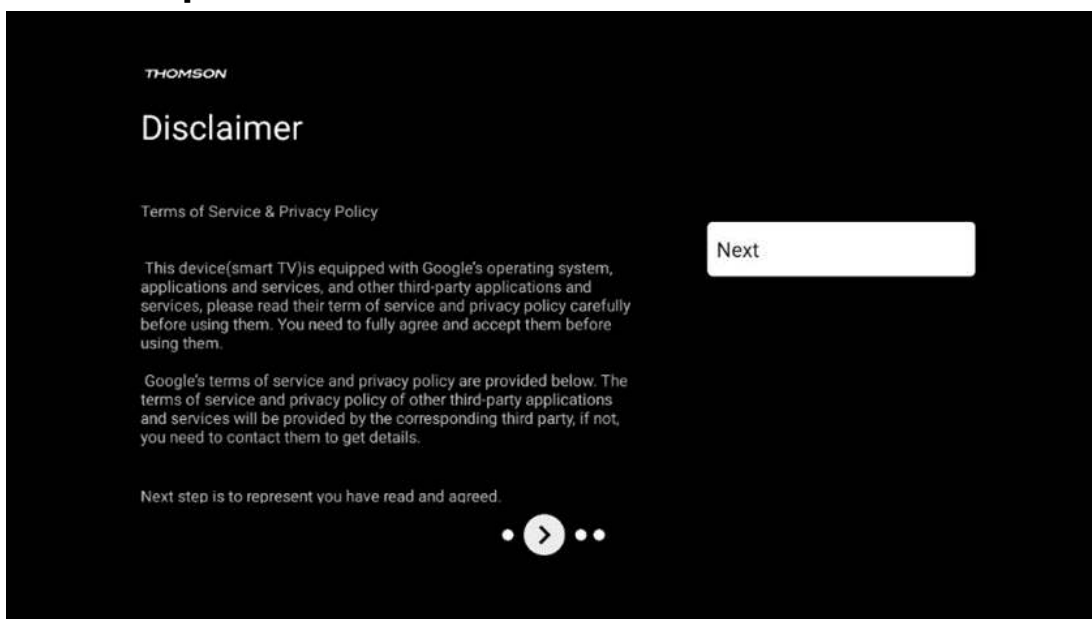

Lue käyttöehdot ja tietosuojakäytäntö huolellisesti ja hyväksy ne klikkaamalla Seuraava.

7 Kanavan asennus

Valitse TV-vastaanottimen viritintyyppi TV/radiokanavien viritämistä varten. Käytettävissä ovat vastaanotinvaihtoehdot ovat maanpäällinen antenni, kaapeli ja satelliitti. Korosta käytettävissä oleva TV-signaalin vastaanotinvaihtoehto ja paina **OK** tai jatka painamalla oikeaa suuntanäppäintä.

Jos valitset Ohita skannaus, voit saattaa television ensiasennuksen loppuun viritämättä televisiokanavia. Voit viritää TV-kanavat myöhemmin TV-asetukset-valikossa.

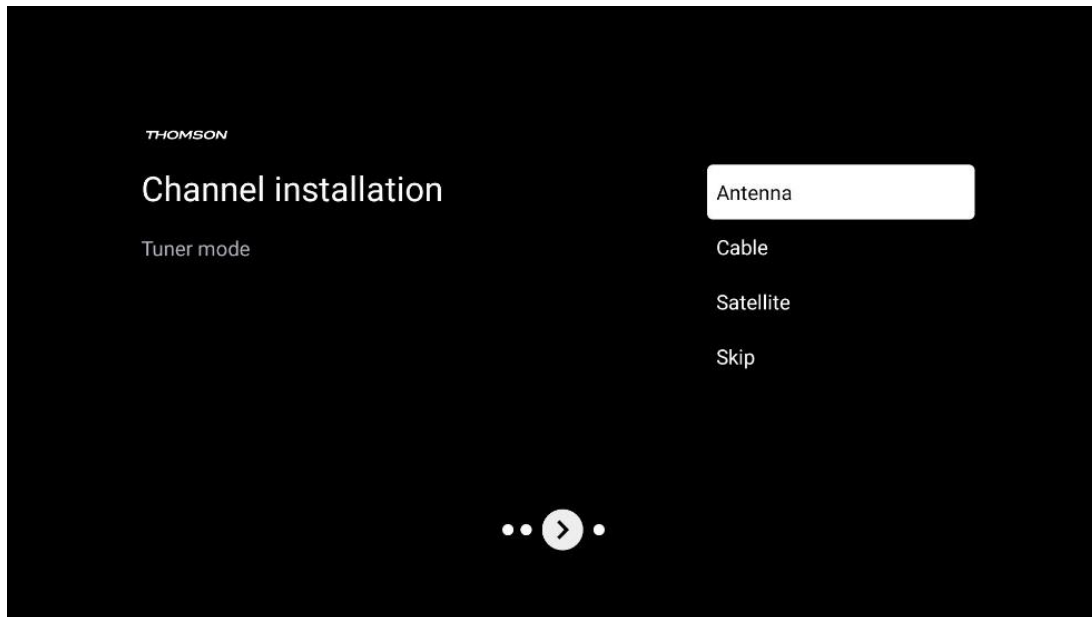

7.1 Viritintila

7.1.1 Antenni

Jos Antenni-vaihtoehto on valittuna, televisio etsii digitaalisia maanpäällisiä ja analogisia lähetyksiä. Korosta seuraavassa näytössä Skannaava-vaihtoehto ja paina **OK** aloittaaksesi haun tai jatka ilman haun suorittamista valitsemalla Ohita skannaus.

Operaattorin skannaus: Jos kaapelioperaattoreita on saatavilla, ne luetellaan näytöllä. Korosta haluamasi operaattori ja paina **OK**. Valitse Käynnistä ja paina **OK** suorittaaksesi kanavahaun.

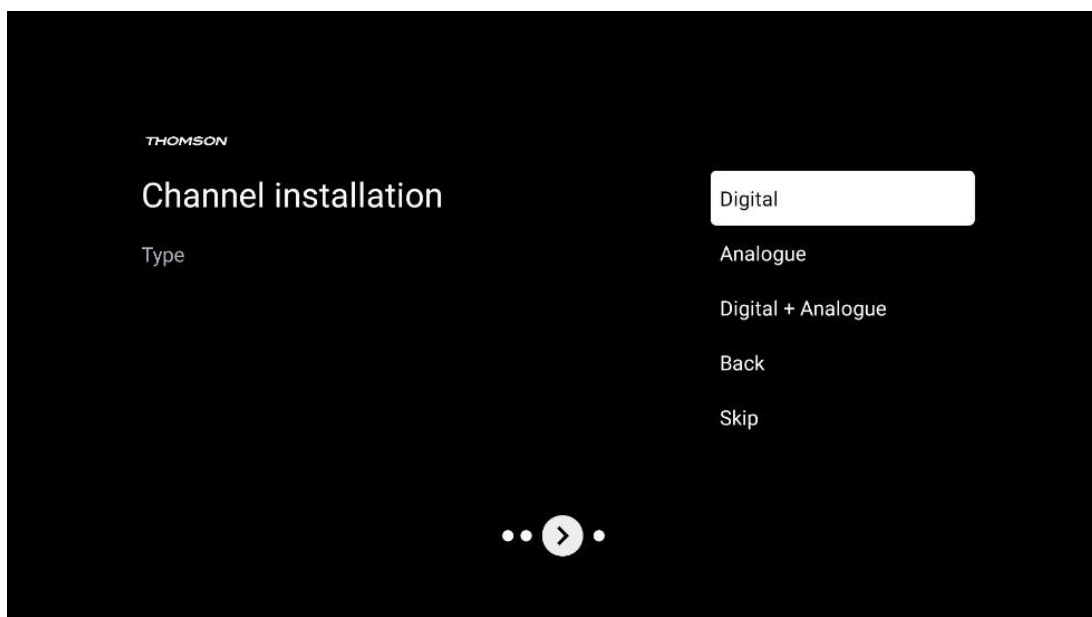

7.1.2 Kaapeli

Jos Kaapeli-vaihtoehto on valittuna, televisio etsii digitaalisia kaapelikanavia.

Useimmissa kaapeliverkoissa on saatavilla vain digitaalisia kanavia. Jatka skannausta valitsemalla Digitaalinen.

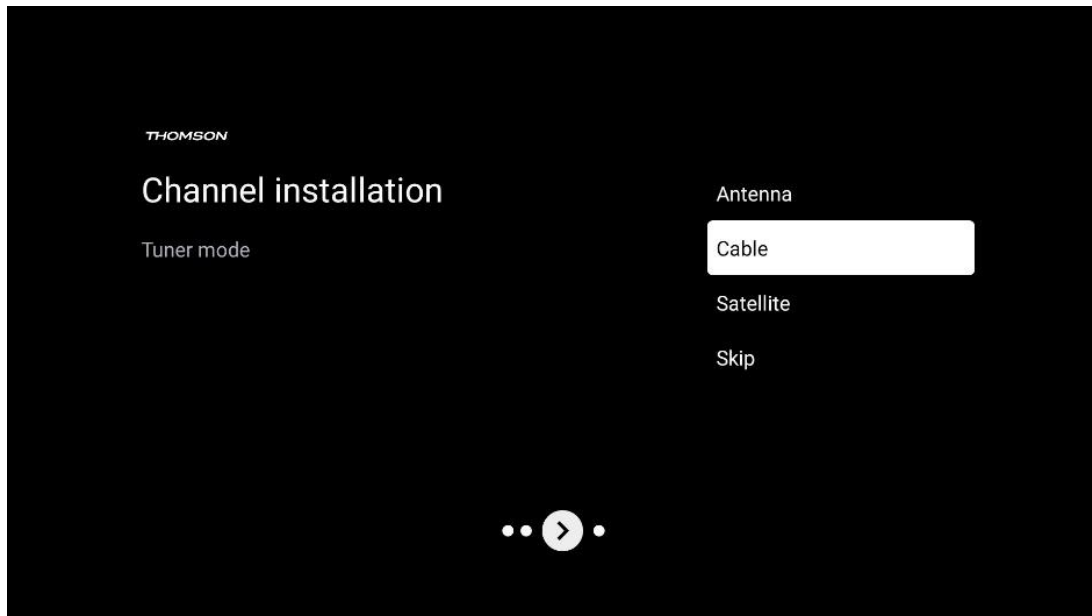

Operaattorin skannaus: Jos kaapelioperaattoreita on saatavilla, ne luetellaan näytöllä. Korosta haluamasi operaattori ja paina **OK**. Valitse Käynnistä ja paina **OK** suorittaaksesi kanavahaun.

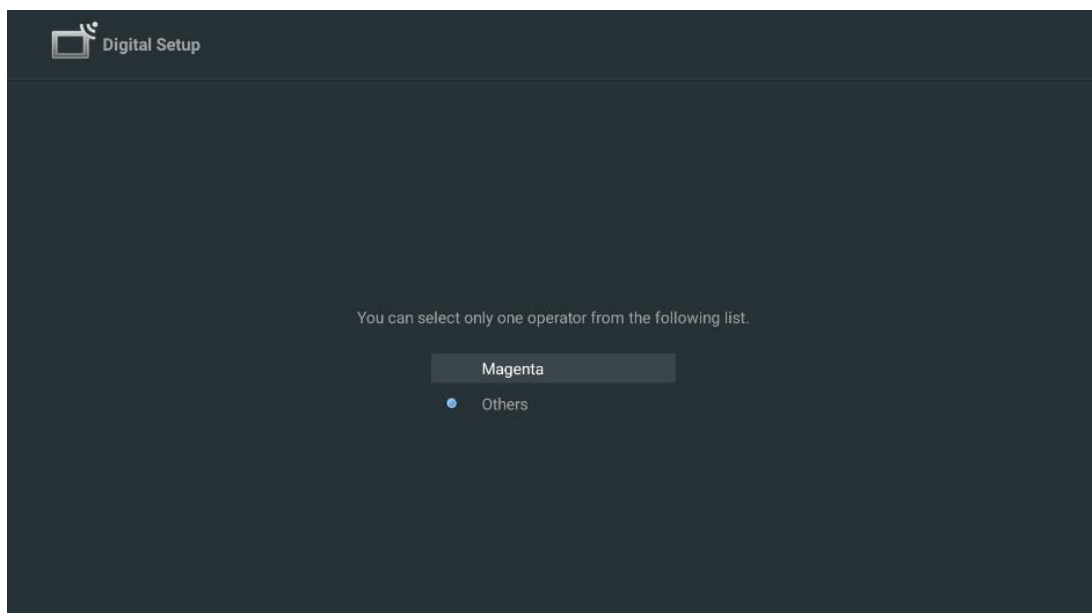

Muut: Valitse vaihtoehto Muut, jos kaapelioperaattoriasi ei ole luettelossa tai jos televisio on liitetty paikalliseen kaapeliverkkoon. Valitse Skannaustyyppi ja näytä skannausvaihtoehdot painamalla **OK**.

Täysi skannaus: Automaattinen täysi haku etsii koko taajuusalueen; valitse tämä, jos kaikkia kanavia ei löydetty verkkohaun aikana.

Nopea skannaus: Käynnistetään nopea haku, joka etsii kanavat valmiiksi lajiteltuun järjestykseen. Tämäntyyppisessä haussa on tarpeen syöttää verkon tunnus ja keskitaajuus.

Verkkoskannaus: Verkkohaun avulla lähetetään palveluntarjoajan täydellinen ja ajantasainen kanavaluettelo, jotta vastaanotin tunnistaa kaikki kanavat, mikä on kaapeli-TV-operaattoreiden kannalta suotavaa. Tämäntyyppisessä haussa on tarpeen syöttää ainakin verkon tunnus.

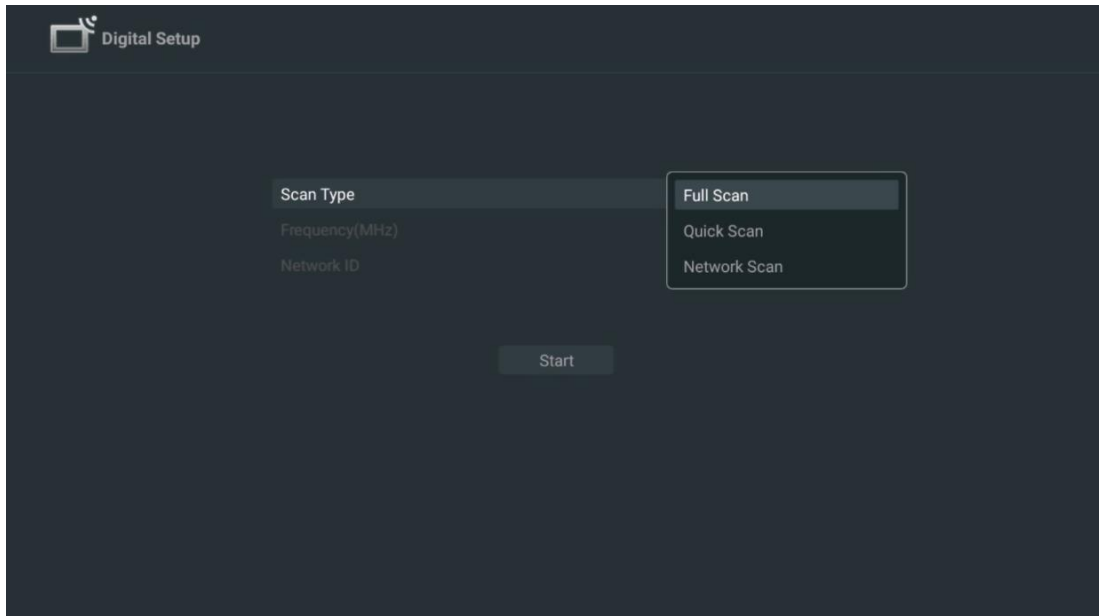

Jatka suorittamatta hakua valitsemalla Ohita skannaus.

7.1.3 Satelliitti

Huomautus satelliittikanavien asentamisesta Thomson-televisioihin Itävallassa tai Saksassa:

Thomson-televisioissamme on Esiasetetut Satelliittikanavat -toiminto, joka voidaan valita ja suorittaa vain television ensiasennuksen yhteydessä. Tämä toiminto on käytettävissä vain, jos asennusmaaksi valittiin Itävalta tai Saksa television ensiasennuksen yhteydessä.

Tämä toiminto suoritetaan vain television ensiasennuksen yhteydessä, kun virität satelliittikanavat.

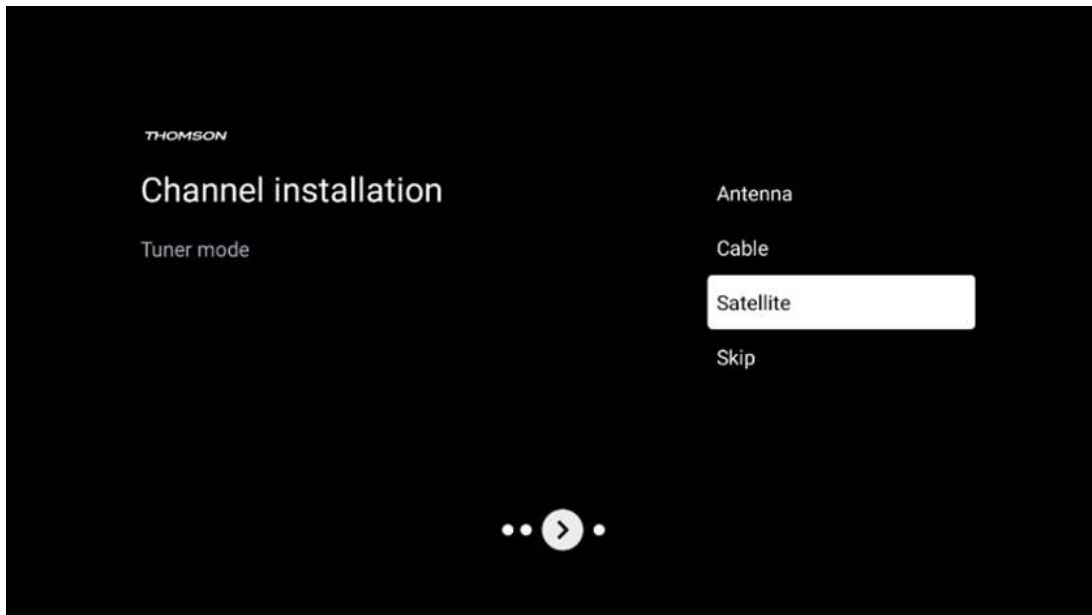

Aktivoi se seuraamalla alla olevia asennusvaiheita:

1. Viritintila-valikko - valitse asennusvaihtoehdoksi Satelliitti.
2. Valitse Esiasetetut Satelliittikanavat
3. Vahvista valinta painamalla **OK**-painiketta.

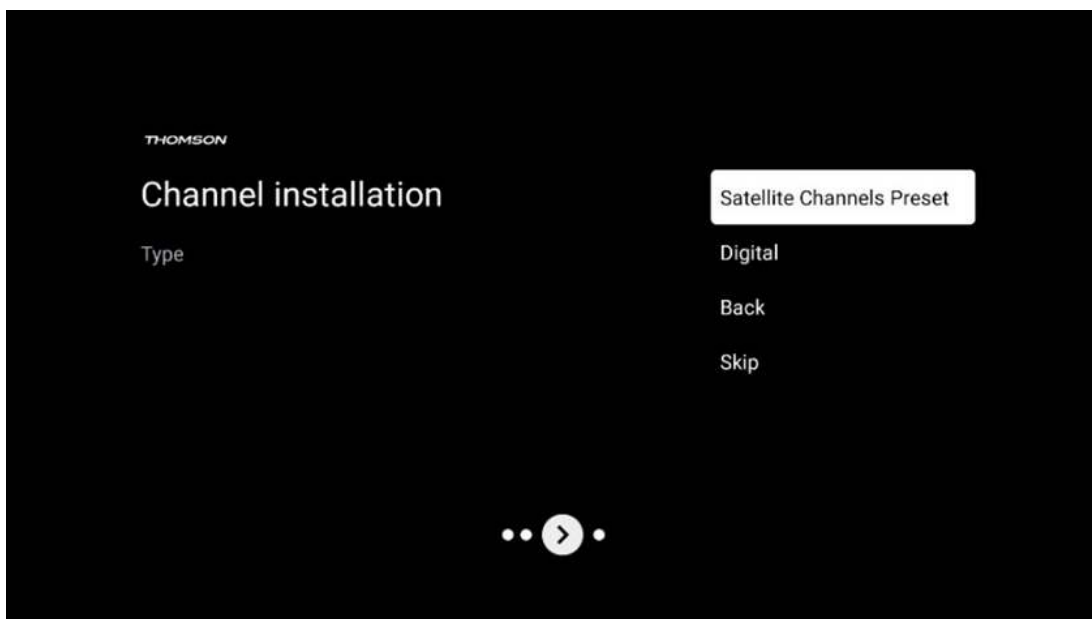

Satelliittiasennus

Valitse asennusvaihtoehto Digitaalinen jatkaaksesi satelliittikanavien asennusta.

M7-operaattorit

M7-operaattorit ovat maksutelevisio-operaattoreita, jotka tarjoavat kulttuuri- ja kielikohtaisia paketteja kahdeksassa maassa: Alankomaat, Belgia, Saksa, Itävalta, Tšekki, Slovakia, Romania ja Unkari.

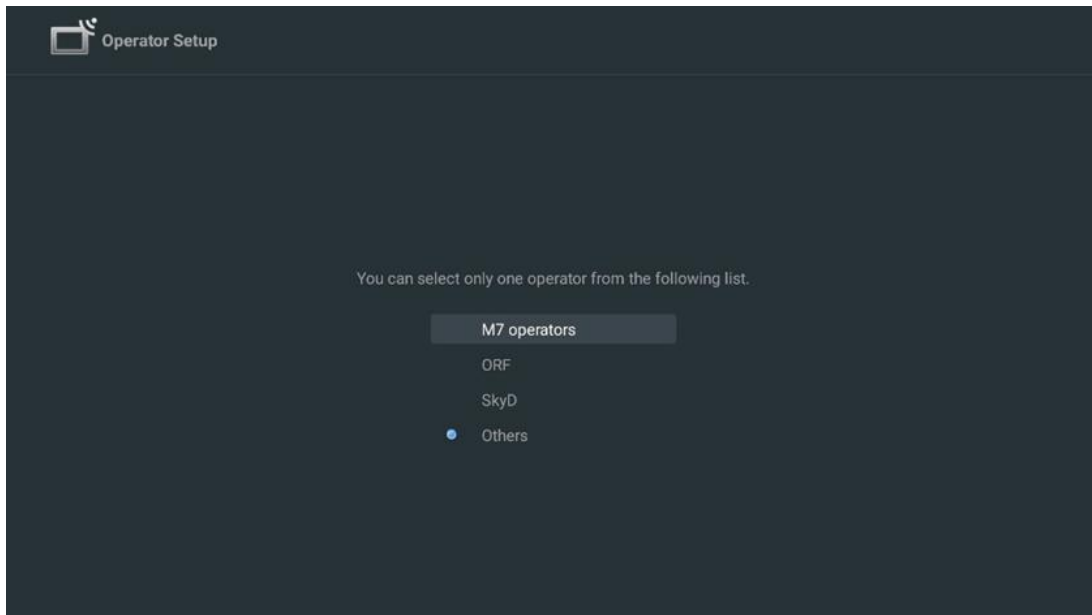

Jos televisiosi on liitetty satelliittijärjestelmään useiden satelliittien vastaanottoa varten, valitse Kyllä ja jatka painamalla **OK**.

Jos TV on liitetty satelliittijärjestelmään, jossa on satelliittivastaanotto, valitse Ei ja noudata näytön asennusohjeita.

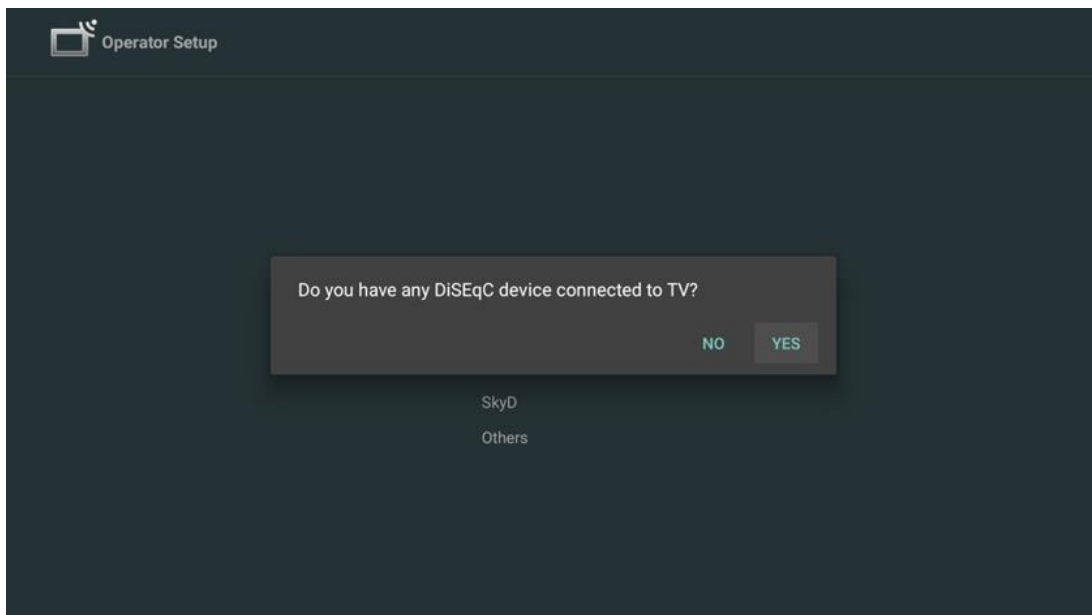

Jos haluat suorittaa automaattisen DiSEqC-portin tunnistuksen, paina kaukosäätimen keltaista painiketta ja sitten sinistä painiketta kanavahaun käynnistämiseksi.

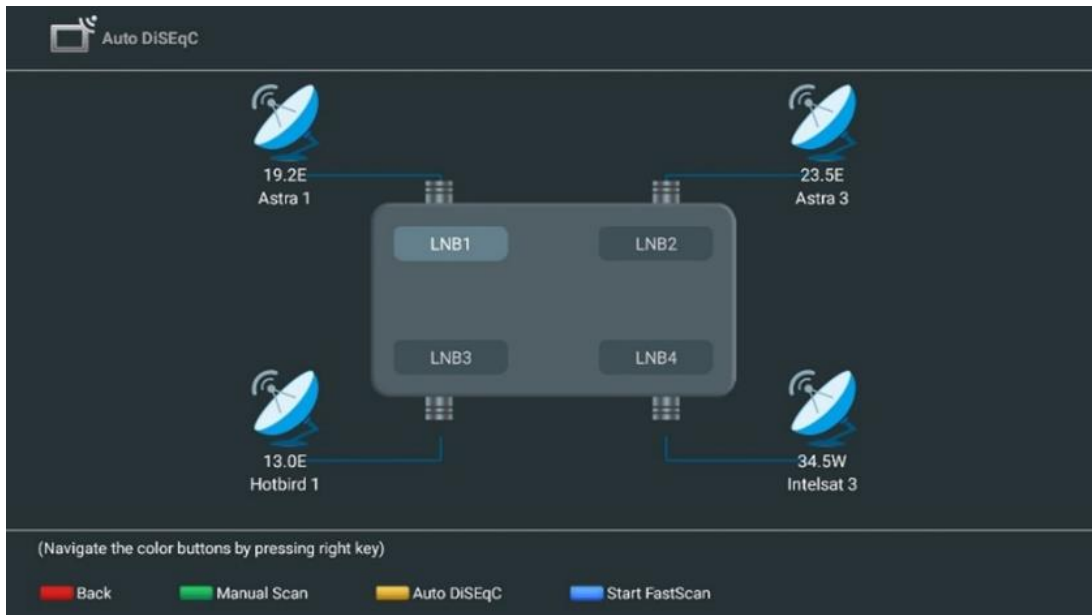

Jos haluat peruuttaa käynnissä olevan haun, paina **Takaisin**-painiketta. Jo löydetty kanavat tallennetaan kanavaluetteloon. Kun alkuasennus on valmis, tulokset tulevat näkyviin. Viimeistelemme asennus painamalla **OK**.

Paikallisen satelliittioperaattorin asennus

Valitse asennusmaan luettelosta operaattori, jos sellaisia on. Kanavat lajitellaan valitun operaattorin LCN-kanavalajittelun mukaisesti.

Muut

Valitse tämä asennusvaihtoehto, jos haluat ohjelmoida satelliittikanavat yksitellen. Televisioruutu on jaettu kolmeen sarakkeeseen. Paina kaukosäätimen ylös/alas- ja vasen/oikeasuuntanäppäimiä liikkuaaksesi sarakkeissa.

1. sarake - Satelliitti: Etsi haluamasi satelliitti luettelosta ja valitse se **OK**-painikkeella.

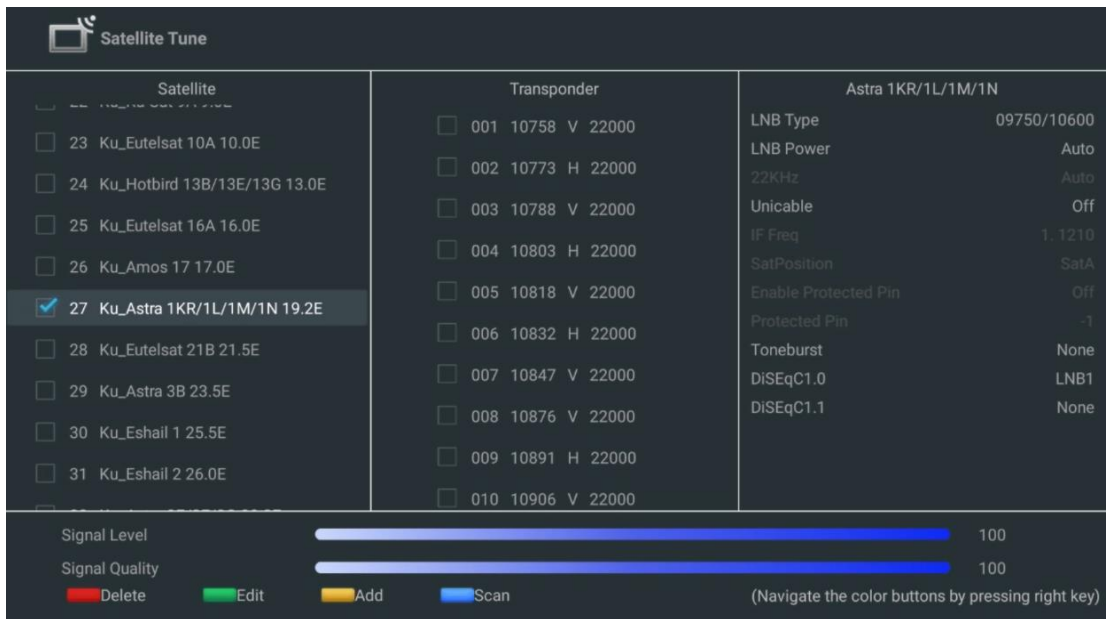

2. sarake - Transponderi: Valitse ja merkitse yksittäiset transponderit luettelosta, jos et halua skannata koko satelliittia vaan vain tiettyjä transpondereita.

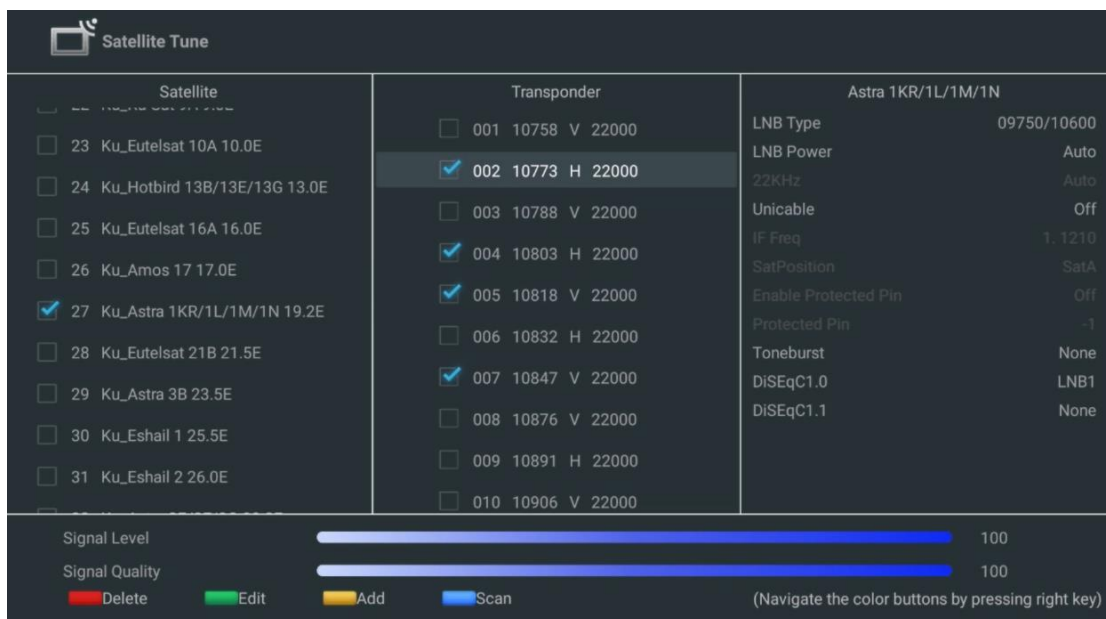

3. sarake - Vastaanotto-ominaisuudet: Aseta valitsemasi satelliitin vastaanotto-ominaisuudet, esimerkiksi Unicable päälle/pois tai valitun satelliitin DiSeqC-asento. Oletusarvoisesti tämä sarake on asetettu yhden satelliitin vastaanotolle.

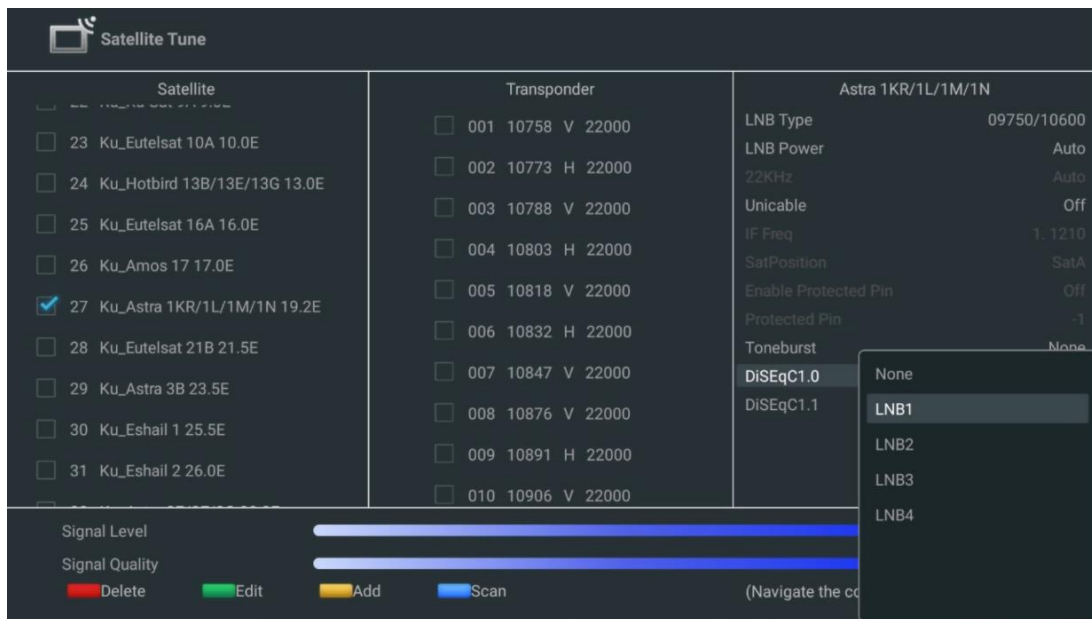

Huomaa: Väripainikkeiden toiminnot on merkitty näytön alaosassa.

Paina punaista painiketta poistaaksesi satelliitin tai satelliittitransponderin luettelosta.

Paina vihreää painiketta muokataksesi satelliittia tai satelliittitransponderia luettelosta.

Paina keltaista painiketta lisätäksesi satelliitteja tai satelliittitranspondereita.

Aloita satelliittilähetysten etsiminen satelliitista tai yksittäisestä satelliittitransponderista painamalla sinistä painiketta.

Huomaa: Jos valitun satelliitin signaalitaso ja -laatu eivät näy, valitse suuntanäppäimillä toinen satelliittitransponderi toisessa sarakkeessa olevasta luettelosta varmistaaksesi satelliittivastaanoton. Tämä vaihe voi olla tarpeen, jos luettelon ensimmäinen transponderi ei ole käytettävissä. Jos haluat jatkaa koko satelliitin etsintää, poista transpondereiden valinta ja käynnistä haku painamalla sinistä painiketta.

Kun olet lopettanut satelliittikanavien asentamisen, voit asentaa muita virittimiä, jos televisio on liitetty myös antenni- tai kaapelitelevisioon, tai jatkaa television asennusta valitsemalla Ohita.

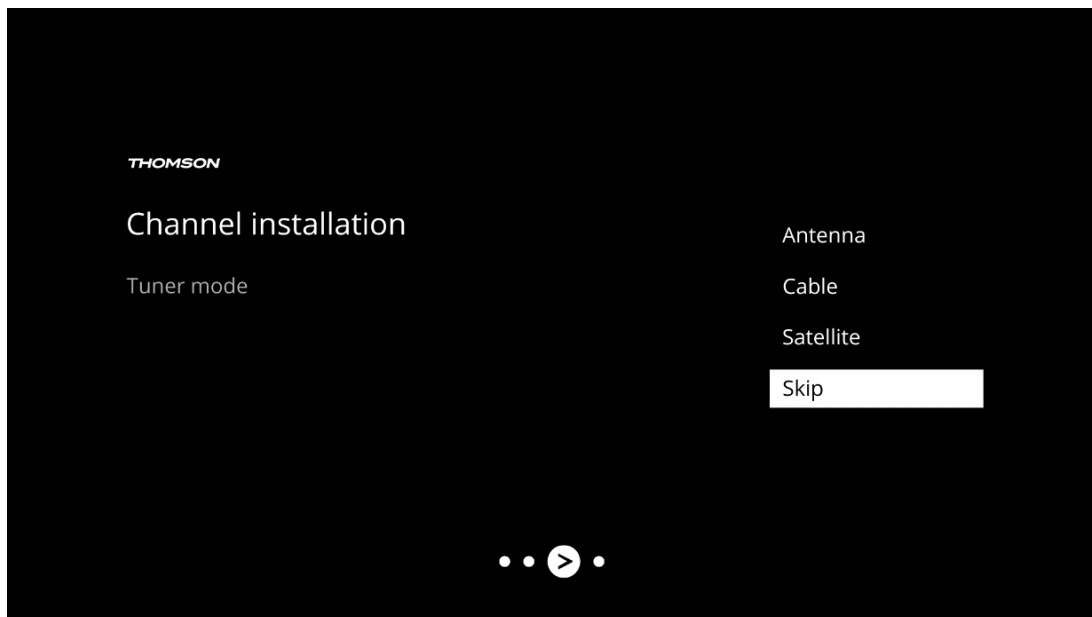

8 Tarkista asetukset

Tarkista viritintilan asetukset järjestelmäasetuksista. Jos haluat vaihtaa maan/alueen tai kanavan asennustyyppin, korosta vastaava valikkovaihtoehto ja paina **OK**. Katso asetusten määrittäminen edellisestä asennuskappaleesta.

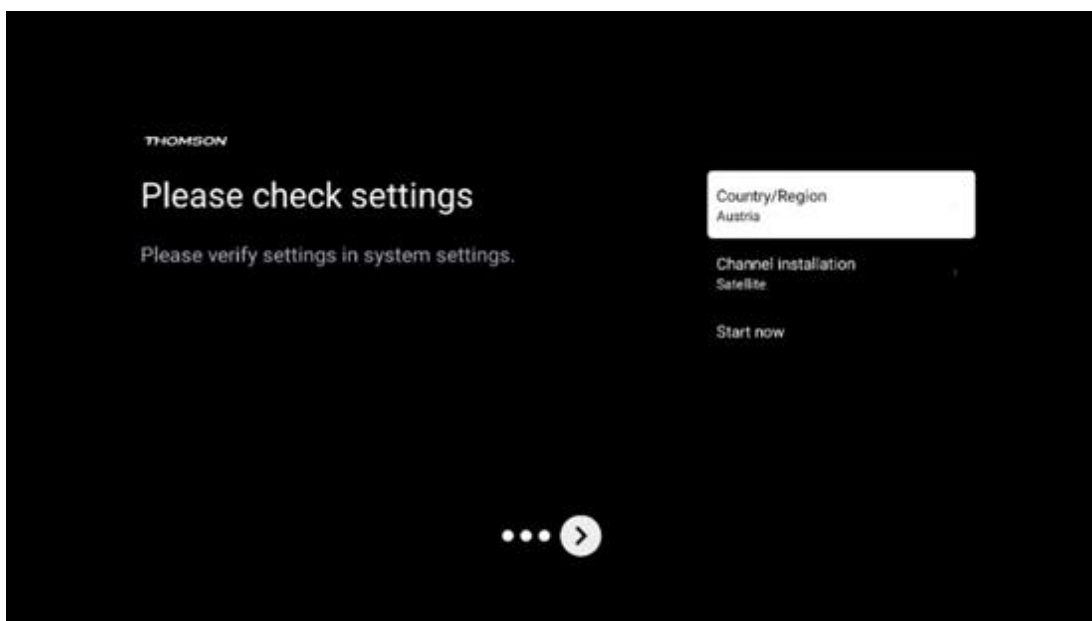

Jos asennusasetukset on määritetty oikein, jatka lopullista asennusta painamalla Käynnistä.

Odota, että televisio suorittaa asennuksen loppuun. Se voi kestää muutaman minuutin. Tämä aika tarvitaan lopullisen asennuksen loppuunsaattamiseen valittujen asetusten mukaan.

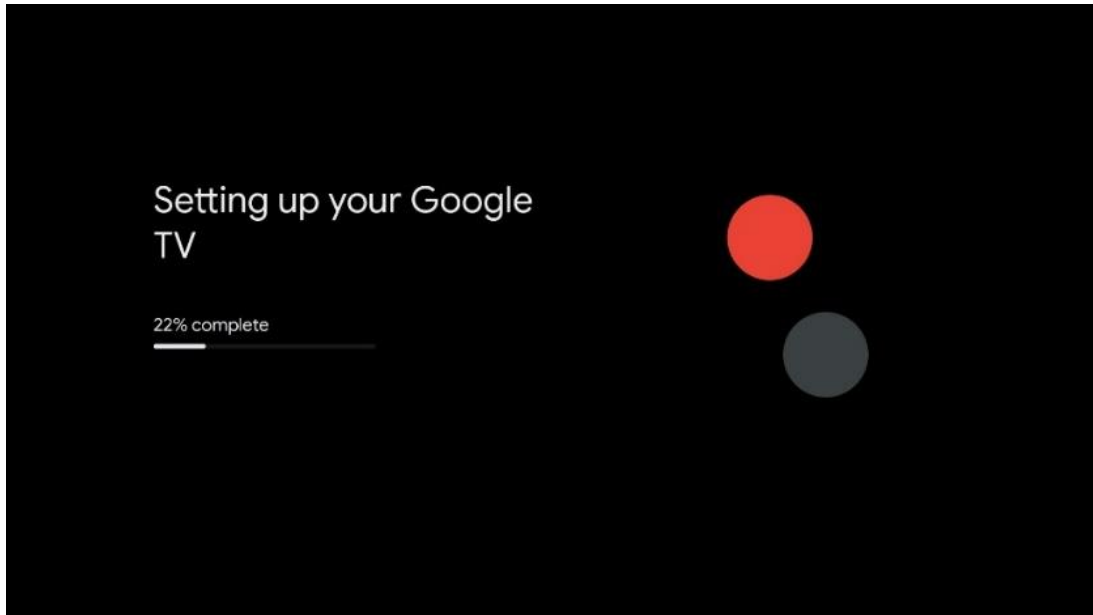

9 Aloitusnäyttö

Aloitusnäyttö on television keskipiste. Aloitusnäytöstä voit käynnistää minkä tahansa asennetun sovelluksen, käynnistää Live TV -sovelluksen televisiolähetysten katsomista varten, katsella elokuvaa eri suoratoistosovelluksista tai vaihtaa HDMI-porttiin liitettyyn laitteeseen. Voit myös lopettaa minkä tahansa sovelluksen käytön milloin tahansa ja palata aloitusnäyttöön painamalla kaukosäätimen Home-painiketta.

Ensimmäisellä rivillä (Suositukset sinulle) ehdotetaan televisioon asennettujen suoratoistosovellusten sisältöä hakuhistoriassa olevien hakuehtojesi perusteella. Täältä löydät myös viimeksi käytetyn TV-tuloliitännän suoran valinnan. Tällä rivillä on ensimmäisenä myös valintaruutu, jossa on viimeisin tulolähde, jos HDMI CEC -ohjaustoiminto on käytössä tässä laitteessa.

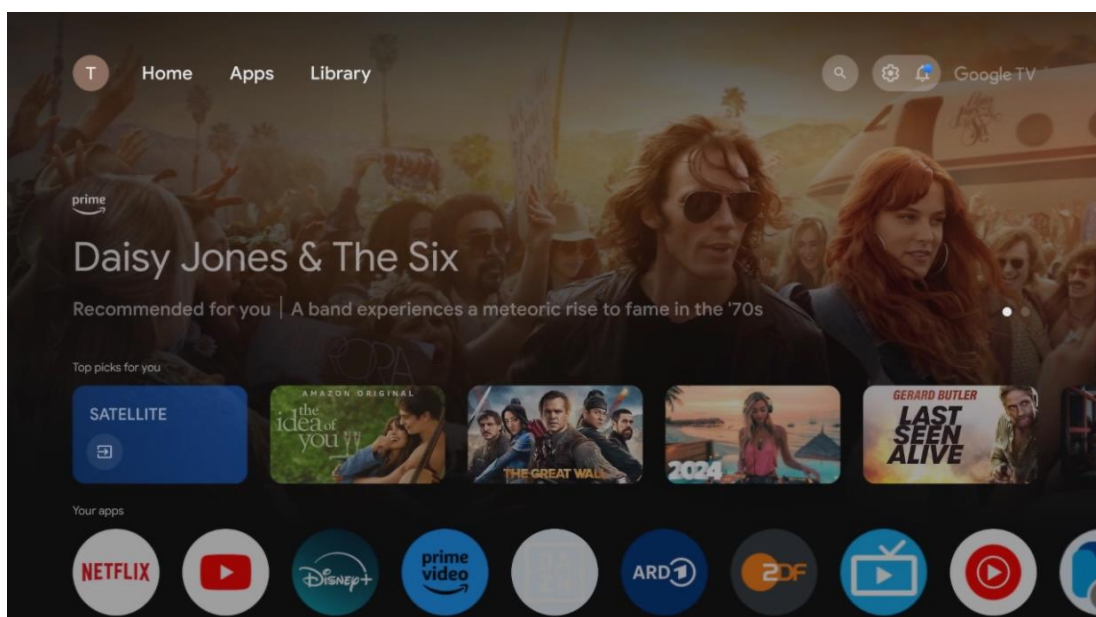

Huomaa: Aloitusnäyttö voi sisältää erilaisia elementtejä riippuen televisiovastaanottimen asetuksista ja alkuasetusten yhteydessä tehdystä maavalmista.

Toinen rivi (Omat sovellukset) on sovellusten rivi. Tärkeimmät sovellukset suoratoistopalveluille, kuten Netflixille tai YouTubele, sekä suoralle TV:lle ja MMP:lle (multimediasoitin) löytyvät täältä. Valitse sovellus kaukosäätimen suuntanäppäimillä ja vahvasta valinta **OK**-painikkeella käynnistääksesi valitun sovelluksen.

Valitse sovellus ja paina **OK**-painiketta pitkään poistaaksesi valitun sovelluksen suosikkiriviltä, siirtääksesi sen uuteen paikkaan tai käynnistääksesi sen.

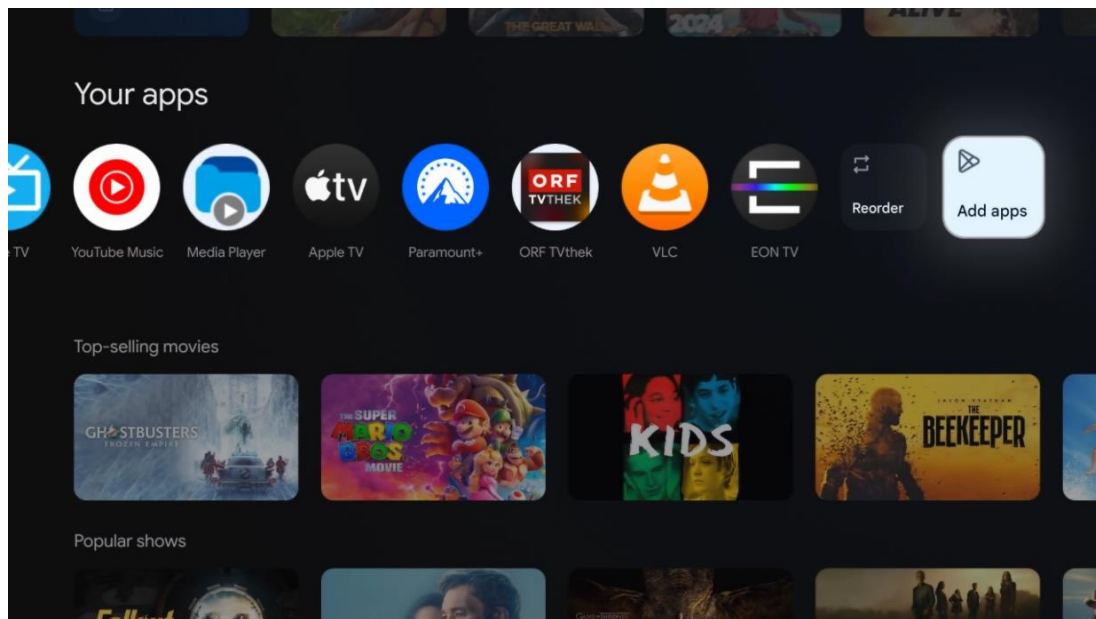

Tämän rivin toiseksi viimeisessä ja viimeisessä kohdassa on laatikot, joissa on vaihtoehdot Järjestä uudelleen ja Lisää sovelluksia. Valitse nämä vaihtoehdot, jos haluat järjestää sovelluksia uudelleen tai lisätä uuden sovelluksen tälle Suosikkisovellukset-riville.

Live TV -sovelluksen ja multimediasoitin toiminta selitetään erillisessä kappaleessa.

Alempana aloitusnäytöllä on lisää kanavia, jotka näkyvät genreittäin tai sisältöluokittain.

9.1 Google-tili

Siirry vasemmassa yläkulmassa olevaan profiilikuvakkeeseen ja paina **OK**. Korosta profiilikuvake ja paina **OK**.

Täällä voit muuttaa profiiliasetuksiasi, lisätä uusia Google-tilejä tai hallita jo olemassa olevia tilejä.

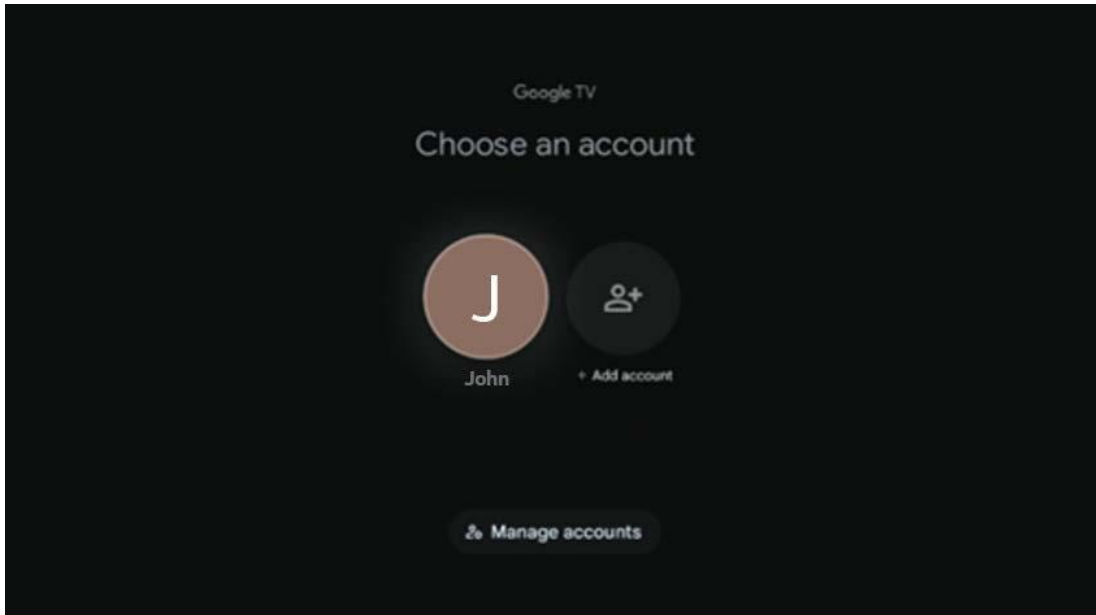

9.2 Sovellukset

Valitse aloitusnäytön Sovellukset-välilehti näyttääksesi televisioon asennetut sovellukset. Voit asentaa sovelluksen menemällä hakupalkkiin ja kirjoittamalla sovelluksen nimen. Se käynnistää haun Google Play -sovelluskaupassa.

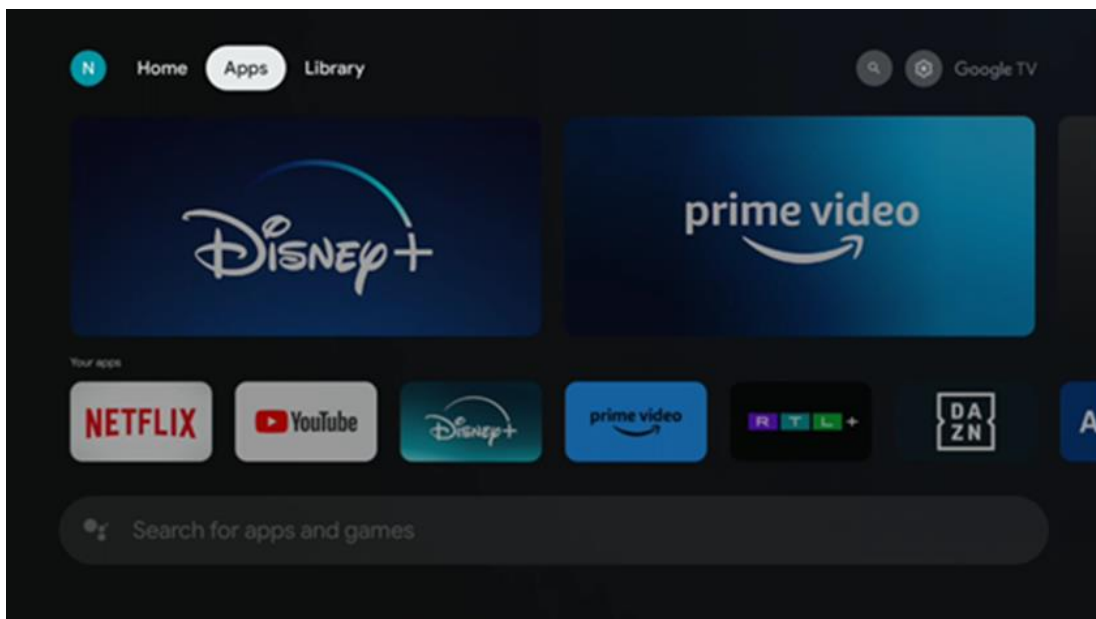

9.3 Kirjasto

Valitse aloitusnäytön Kirjasto-välilehti, jos haluat toistaa jo ostamaasi tai vuokraamaasi suoratoistosisältöä televisiossa tai mobiililaitteissa, kuten matkapuhelimessa tai tabletissa, Google-tilisi avulla.

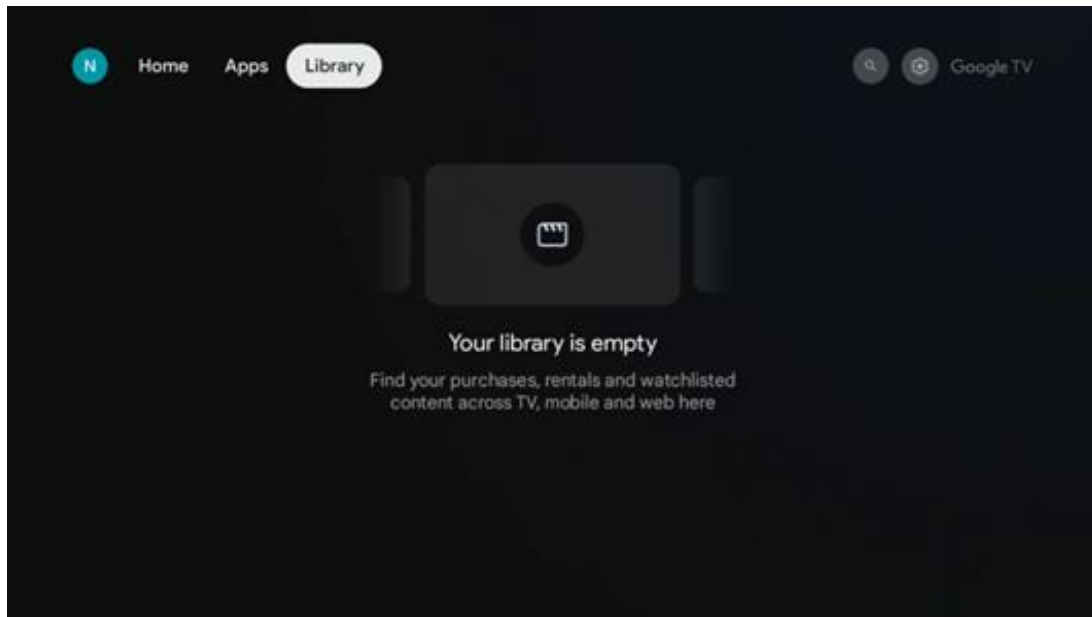

9.4 Google TV -haku

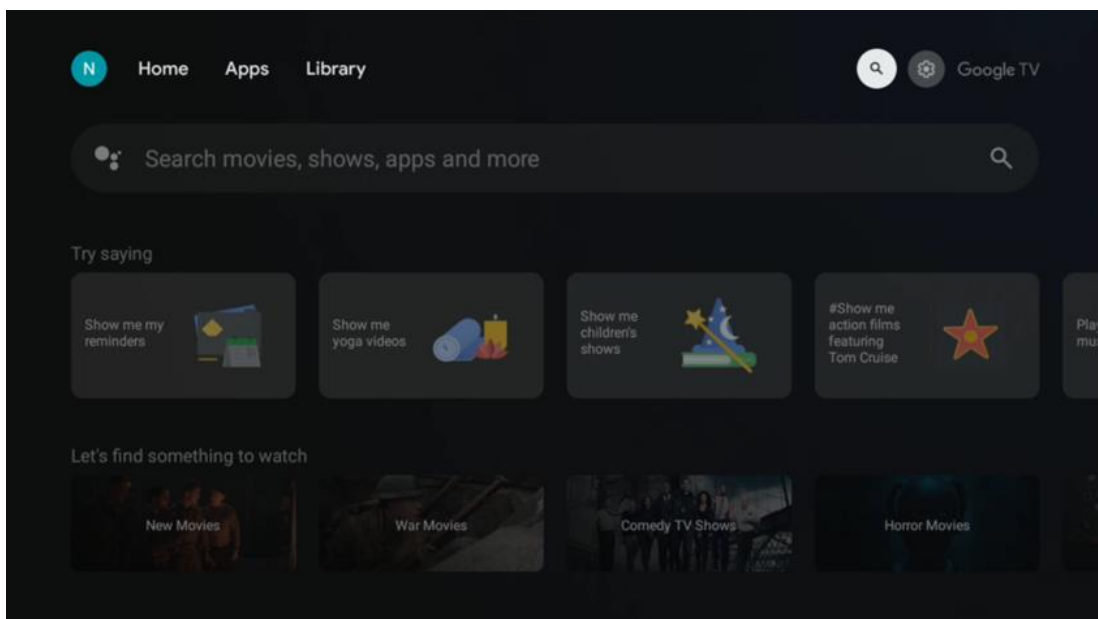

Hakutyökalut ovat näytön oikeassa yläkulmassa. Voit joko kirjoittaa sanan virtuaalinäppäimistöllä aloittaaksesi haun tai kokeilla äänihakua kaukosäätimeen integroidun mikrofonin avulla. Siirrä kohdistus haluamasi vaihtoehdon kohdalle ja jatka painamalla **OK**.

Äänihaku - Käynnistä äänihakutoiminto painamalla mikrofonikuvaketta. Googlen äänihakukenttä ilmestyy näytön yläosaan. Esitä kysymyksesi Googlle, ja televisiosi vastaa sinulle. Paikallisia hakusanoja varten on tärkeää, että television valikkokieleksi on asetettu paikallinen kieli.

Näppäimistöhaiku - Valitse hakupalkki ja paina **OK**. Virtuaalinen Google-näppäimistö ilmestyy näytölle. Kirjoita kysymys, johon haluat vastauksen.

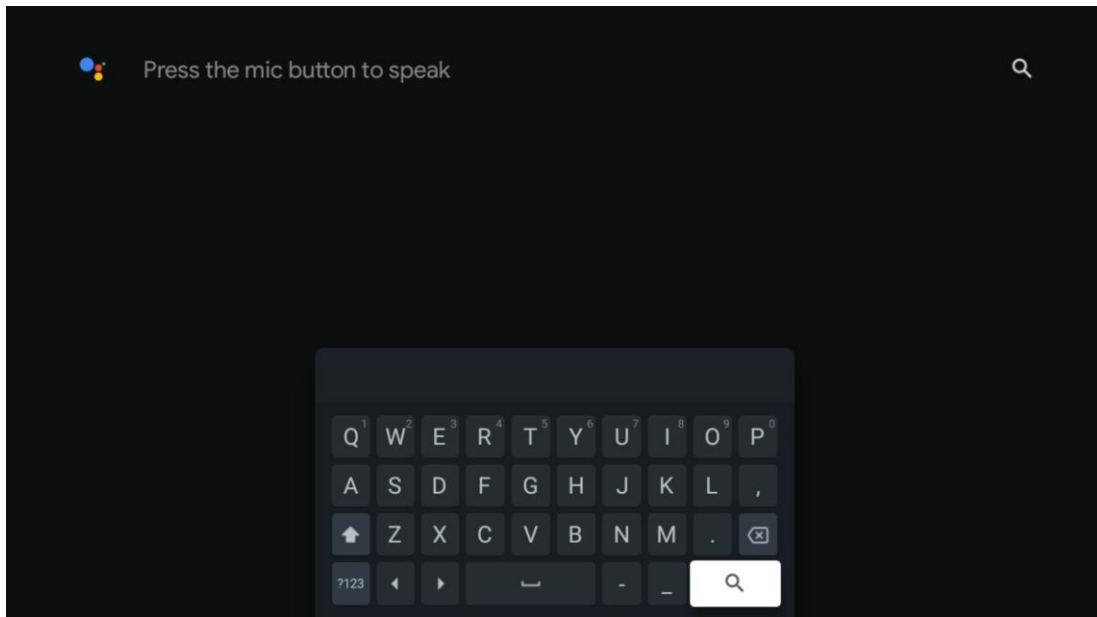

9.5 Ilmoitus

Ilmoituspainike tulee näkyviin vain silloin, kun yksi tai useampi ilmoitus on lukematta. Voit tarkistaa ne siirtymällä Asetukset-kuvakkeeseen, josta avautuu alivalikko. Alivalikon alareunasta löydät kaikki viimeisimmät ilmoitukset.

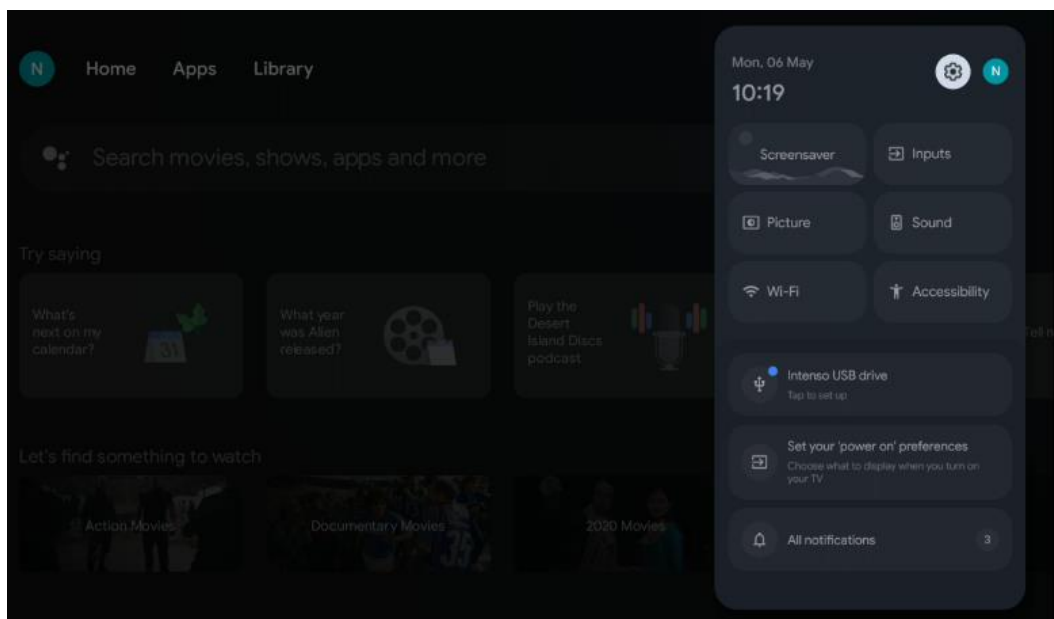

10 Asetukset

Jos haluat nähdä täyden luettelon käytettävissä olevista asetuksista, siirry aloitusnäyttöön painamalla Aloitusnäyttö-painiketta. Napsauta oikeassa yläkulmassa olevaa Asetukset-painiketta.

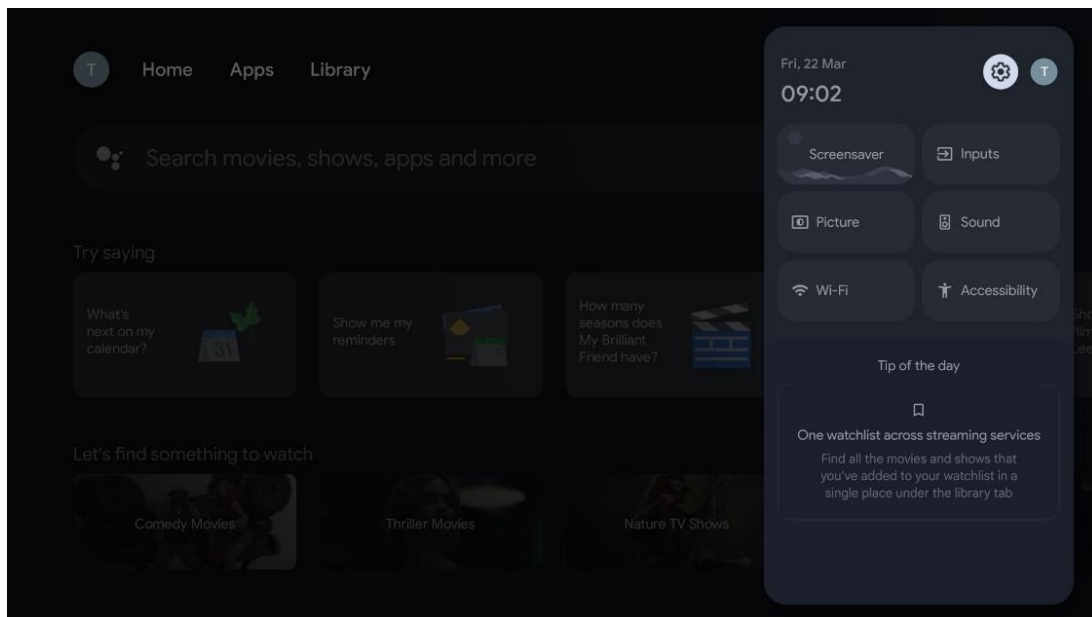

* Yllä olevat kuvat ovat vain viitteellisiä. Katso tarkemmat tiedot tuotteesta.

10.1 Aseta laitteen nimi

Tässä valikossa voit valita televisiosi nimen ehdotettujen nimien luettelosta. Voit myös antaa televisiolle yksilöllisen nimen.

Tämä on tärkeää Chromecast-toiminnon käyttämiseksi, jotta televisio tunnistetaan oikealla nimellä. Määrittämällä nimen TV tunnistetaan oikein myös kotiverkossasi.

10.2 Kanavat ja tulot

Etsi käytettävissä olevat kanavat ja tulot.

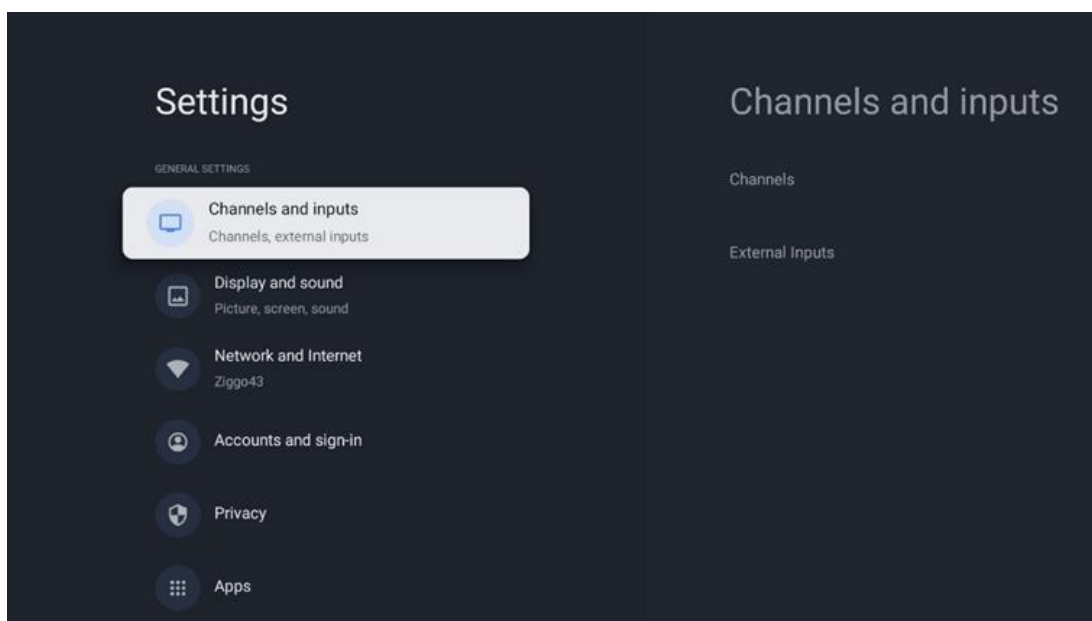

10.2.1 Kanavat

Valitse Viritintila ja jatka painamalla **OK**. Korosta sitten jokin käytettävissä olevista vaihtoehdoista: Antenni, Kaapeli tai Satelliitti. Paina **OK** ja paina sitten kaukosäätimestä **Takaisin** nähdäksesi viritysvaihtoehdot. Viritystilan valinnasta riippuen käytettävissä on erilaisia viritysvaihtoehtoja.

Huomaa: Ennen kanavien skannausta sinua saatetaan pyytää syöttämään PIN-koodisi, jotta voit jatkaa. Voit asettaa PIN-koodin avaamalla Live TV -sovelluksen ensimmäistä kertaa. Tarvitset tätä PIN-koodia erilaisiin TV-toimintoihin, kuten kanavien hakuun uudelleen, lapsilukkojen asettamiseen tai TV:n palauttamiseen tehdasasetuksiin. Vaihtoehtoisesti sinua saatetaan pyytää asettamaan PIN-koodi sen jälkeen, kun olet suorittanut kanavahaun alkuasennuksen aikana.

Huomaa: Lisäasetusvalikko on merkityksellinen vain, jos viimeinen tulo on Satelliitti. Mille tahansa muulle tulolle on käytettävissä vain Kanavahaku ja virtuaalinäppäimistö.

10.2.1.1 Kanavahaku

10.2.1.1.1 Antenni

Valitse Antenni Viritintilan alivalikosta ja palaa Kanavahaku-valikkoon painamalla **Takaisin**-painiketta.

Valitse Automaattinen satelliittihaku tai Manuaalinen antennihaku -alavalikko ja paina **OK**. Syötä PIN-koodi jatkaaksesi kanavien hakua.

- **Automaattinen antennihaku:** Paina kaukosäätimen **OK**-painiketta suorittaaksesi DVB-T/T2-kanavien automaattisen haun.
- **Manuaalinen antennihaku:** Valitse RF-kanava käyttämällä oikealle/vasemmalle osoittavia suuntanäppäimiä. Valitun kanavan signaalitaso ja signaalin laatu näytetään. Valitse Aloita skannaus ja paina **OK** käynnistääksesi valitun RF-kanavan skannauksen. Löydetyt kanavat tallennetaan kanavaluetteloon.
- **Päivitä haku (Automaattinen antennihaku):** Paina **OK**-painiketta kytkeäksesi päivityshakutoiminnon päälle/pois. Kun se on päällä, voit päivittää kanavaluettelon tiedot painamalla Automaattinen antennihaku.

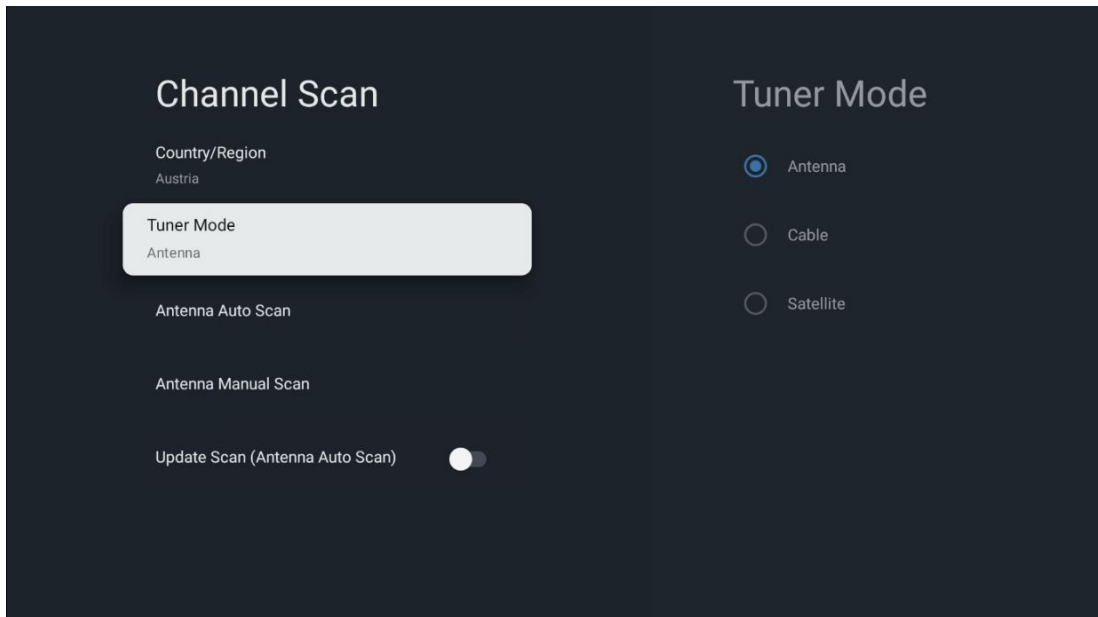

10.2.1.1.2 Kaapeli

Valitse Viritintila-alavalikosta Kaapeli ja palaa Kanavahaku-valikkoon painamalla **Takaisin**-painiketta.

Valitse Automaattinen kaapelihaku tai Manuaalinen kaapelihaku -alavalikko ja paina **OK**. Syötä PIN-koodi jatkaaksesi kanavien hakua.

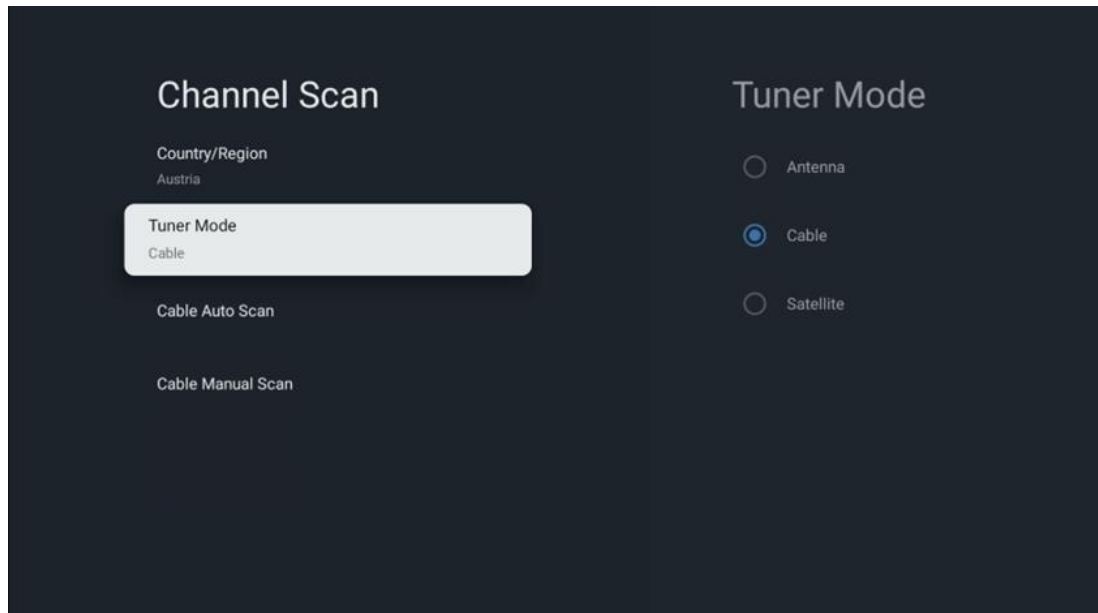

Automaattinen kaapelihaku

Valitse kaapelioperaattorisi tai valitse Muut ja paina kaukosäätimen **OK**-painiketta digitaalisten ja analogisten DVB-C-kanavien automaattisen haun suorittamiseksi.

Operaattorin skannaus:

DVB-C-kaapelitelevisiopalveluntarjoajat luetellaan valinnaisesti kanavien alkuasennuksen aikana ja operaattoriluettelossa asetuksissa valitusta maasta riippuen.

Muut

Jos vastaanotat DVB-C-signaalia muulta kuin kaapelitelevisiopalvelun tarjoajalta, valitse vaihtoehto Muut. Aloita kanavahaku painamalla **OK**. Kanavahaun valikossa voit valita yhden kolmesta hakuvaihtoehdosta: Täysi, Edistynyt tai Nopea.

- **Täysi:** Kaikkien saatavilla olevien DVB-C-kanavien automaattinen haku.
- **Edistynyt:** Kaikkien saatavilla olevien DVB-C-kanavien automaattinen haku. Tätä vaihtoehtoa varten on tarpeen syöttää DVB-C-palveluntarjoajan asetukset, taajuus ja verkkotunnus. Tällä hakuvaihtoehdolla kanavat lajitellaan kaapelipalvelujen tarjoajien LCN-numeroiden mukaan.
- **Nopea:** Kaikkien saatavilla olevien DVB-C-kanavien automaattinen haku. Tämä etsii kaikki saatavilla olevat kaapelitransponderit vakiosymboleilla.

Manuaalinen kaapelihaku

Paina **OK**-painiketta siirtyäksesi skannausasetuksiin. Valitse vasen/oikea-suuntanäppäimillä kanavan numero tai taajuus, jolla haluat suorittaa yhden DVB-C-kanavan transponderin manuaalisen haun.

10.2.1.1.3 Satelliitti

Huomautus satelliittikanavien asentamisesta Thomson-televisioihin Itävallassa tai Saksassa:

Thomson-televisioissamme on Esiasetetut Satelliittikanavat -toiminto, joka voidaan valita ja suorittaa vain television ensiasennuksen yhteydessä. Tämä toiminto on käytettävissä **vain**, jos asennusmaaksi valittiin Itävalta tai Saksa television ensiasennuksen yhteydessä.

Tämä toiminto suoritetaan **vain** television ensiasennuksen yhteydessä, kun virität satelliittikanavat.

Valitse Satelliitti viritintilan alivalikosta ja palaa kanavahaun valikkoon painamalla **Takaisin-painiketta**.

Valitse Automaattinen satelliittihaku -alavalikko ja paina **OK**. Syötä PIN-koodi jatkaaksesi kanavien haku.

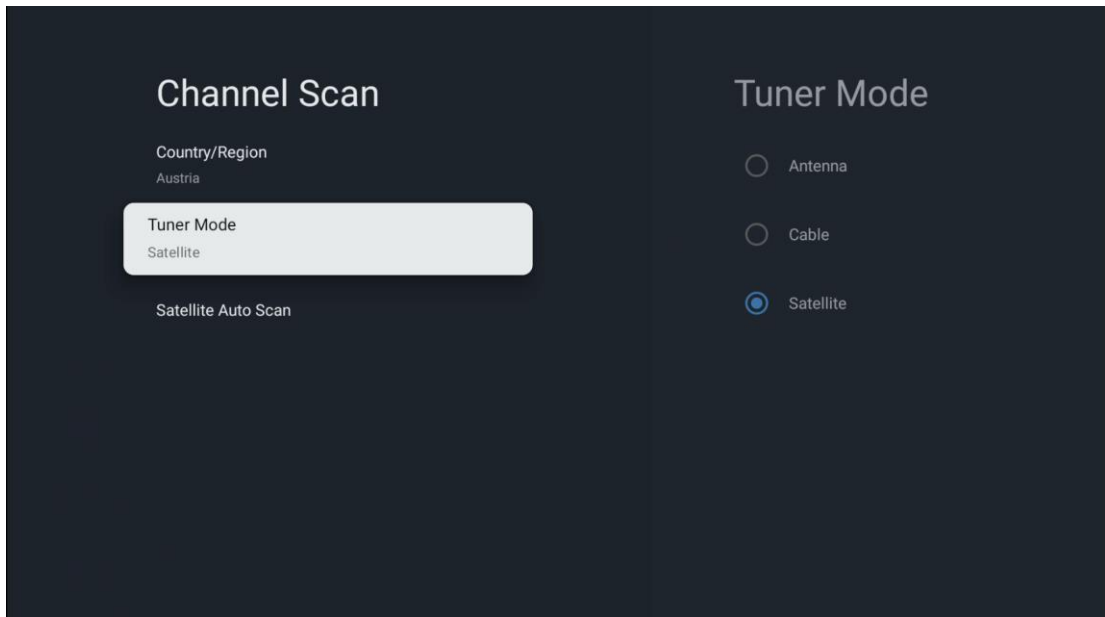

Yksityiskohtainen selitys satelliittiasennuksesta on tämän käyttöoppaan luvussa 7.3.

10.2.1.2 Digitaalisen kanavan asetukset

10.2.1.2.1 Tekstityksen asetukset

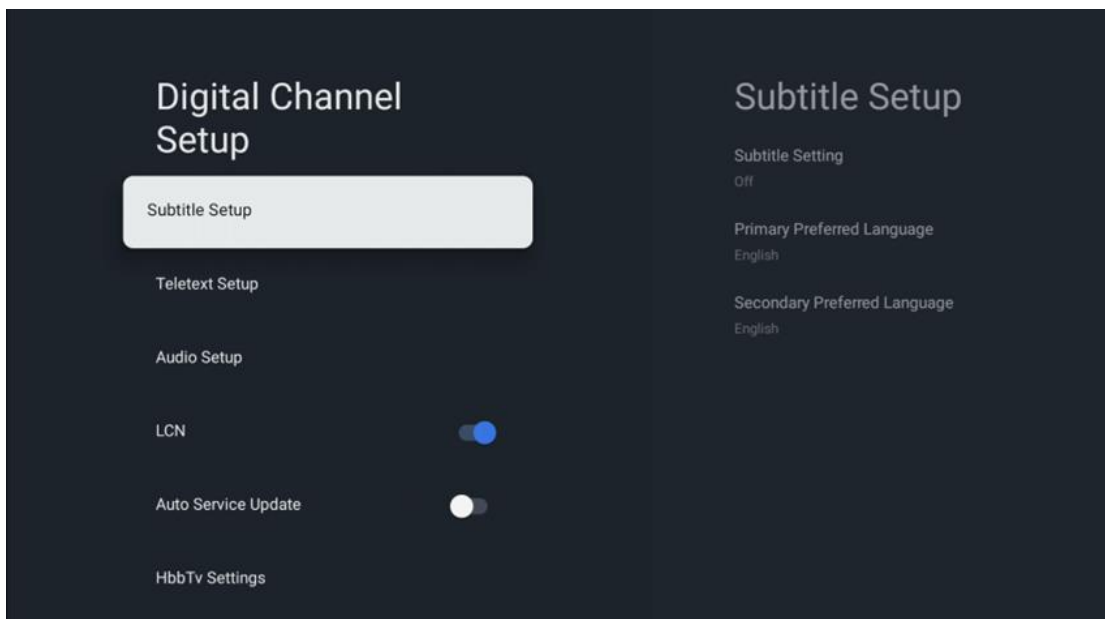

- **Tekstityksen asetukset:** Aseta tämän vaihtoehdon asetukseksi Pois päältä, Perus tai Kuulovammainen. Jos kuulovammainen on valittu, tekstityksessä on lisäkuvauksia kuuroille ja kuulovammaisille katsojille.
- **Ensisijainen suosikkikieli:** Aseta jokin luetelluista kielivaihtoehdoista ensimmäiseksi digitaalisen tekstityksen vaihtoehdoksi.

- **Toissijainen suosikkikieli:** Aseta jokin luetelluista kielivaihtoehtoista toiseksi digitaalisen tekstityksen vaihtoehdoksi. Jos digitaalisen tekstityksen ensimmäinen kielivaihtoehto ei ole saatavilla, tekstitys näytetään tällä kielellä.

10.2.1.2.2 Teksti-TV-asetukset

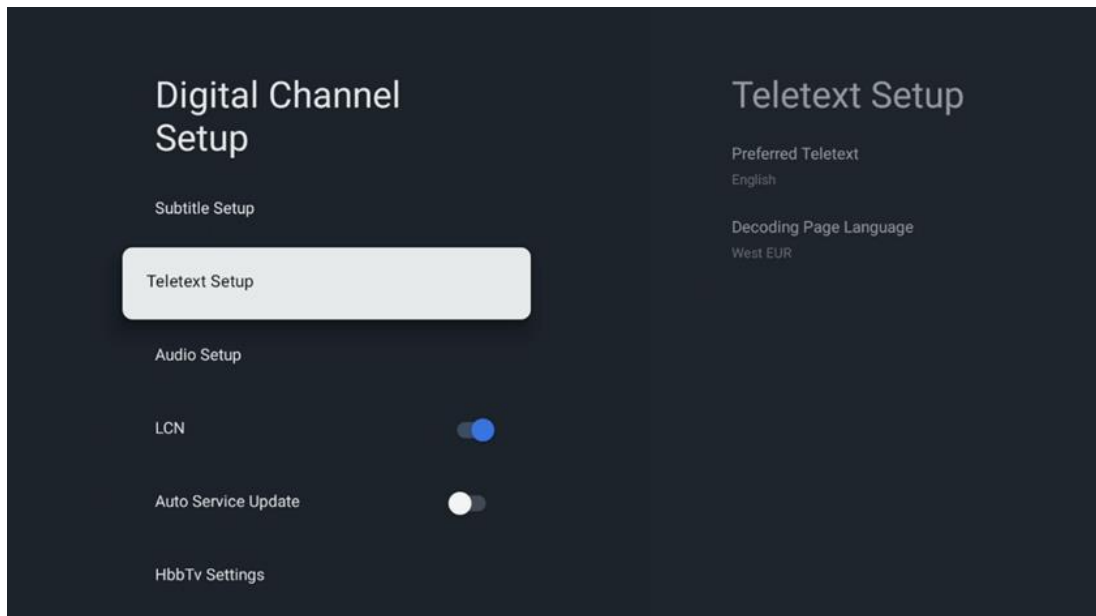

- **Suosikki-teksti-TV:** Asettaa teksti-TV:n kielen digitaalisissa lähetyksissä.
- **Sivun kielivalinta:** Aseta sivun kielivalinta teksti-TV:n näyttöä varten.

10.2.1.2.3 Ääniasetukset

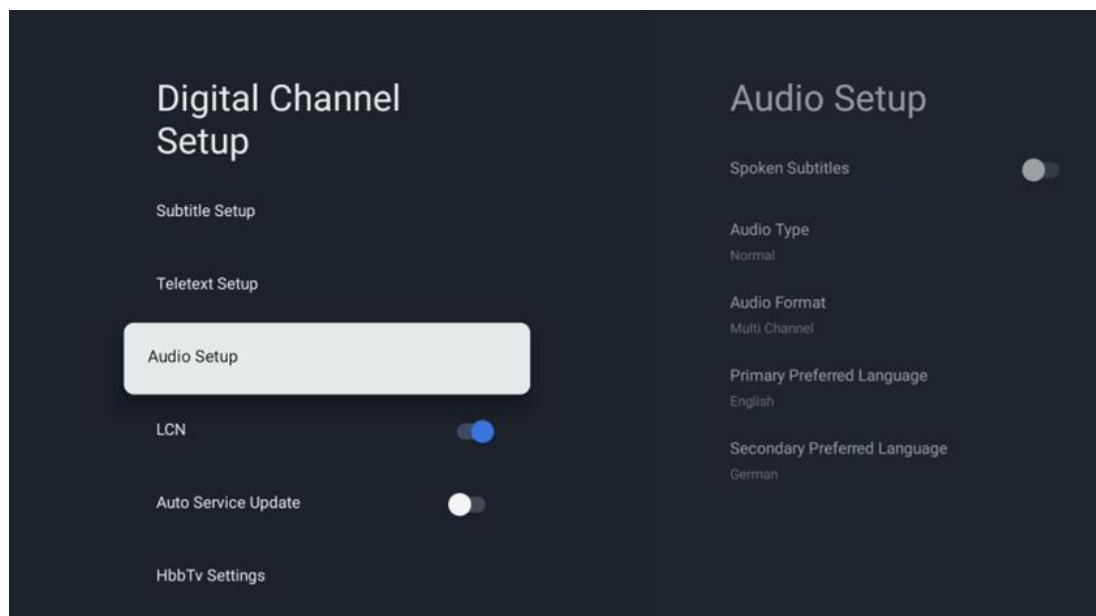

- **Tekstitys puheena:** Kun asetus on päällä, tekstitys myös luetaan ääneen.

- **Äänityyppi:** Valitse vaihtoehto Kuulovammaiset, jos TV on tarkoitettu kuulovammaisen henkilön käyttöön.
- **Ääniformaatti:** Valitse Stereo- tai Monikanavaääni äänentoistojärjestelmästä riippuen.
- **Ensisijainen suosikkikieli:** Aseta jokin luetelluista kielivaihtoehdoista ensimmäiseksi äänikielivalinnaksi.
- **Toissijainen suosikkikieli:** Aseta jokin luetelluista kielivaihtoehdoista toiseksi äänikieleksi. Jos äänikielivaihtoehdossa ensisijaisesti valittu kieli ei ole käytettävissä, ääni toistetaan tällä kielellä.

10.2.1.2.4 LCN

Looginen kanavanumerointi (LCN) digitaalitelevisiossa antaa jokaiselle kanavalle yksilöllisen numeron palveluntarjoajan tietojen mukaan.

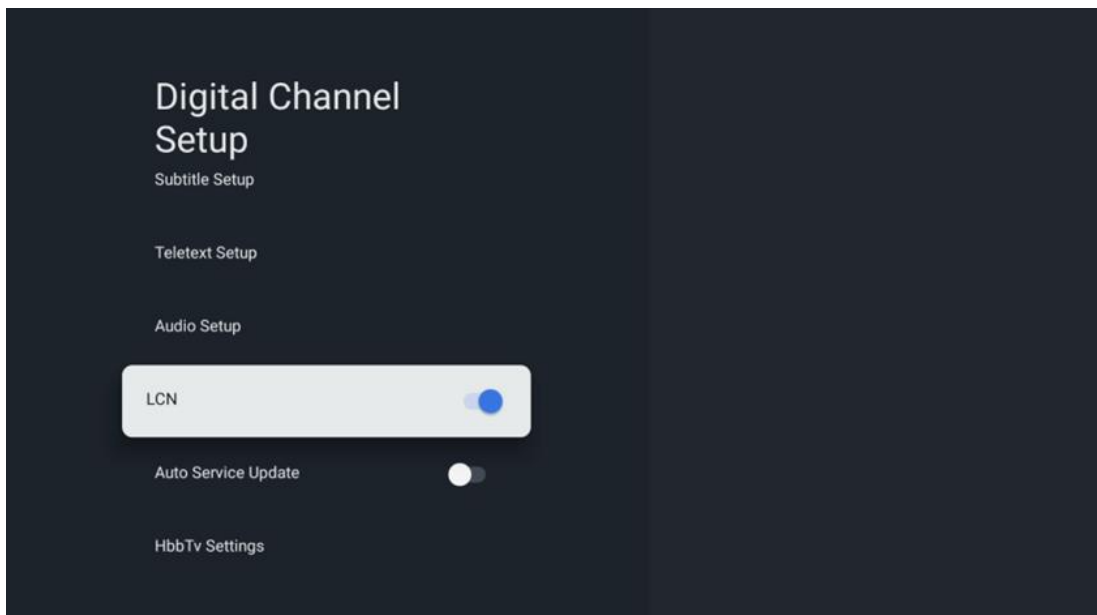

10.2.1.2.5 Automaattinen palvelupäivitys

Asettamalla Automaattinen palvelupäivitys -asetuksen arvoksi Päällä televisio päivittää ja lisää uusia digitaalisia kanavia tai palveluja automaattisesti.

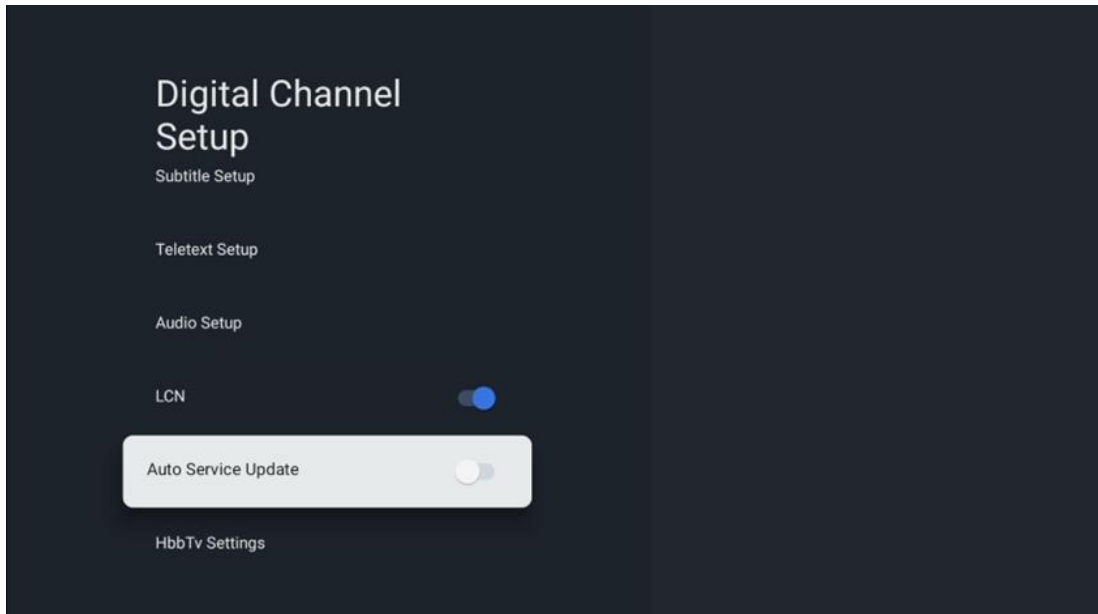

10.2.1.2.6 HbbTV-asetukset

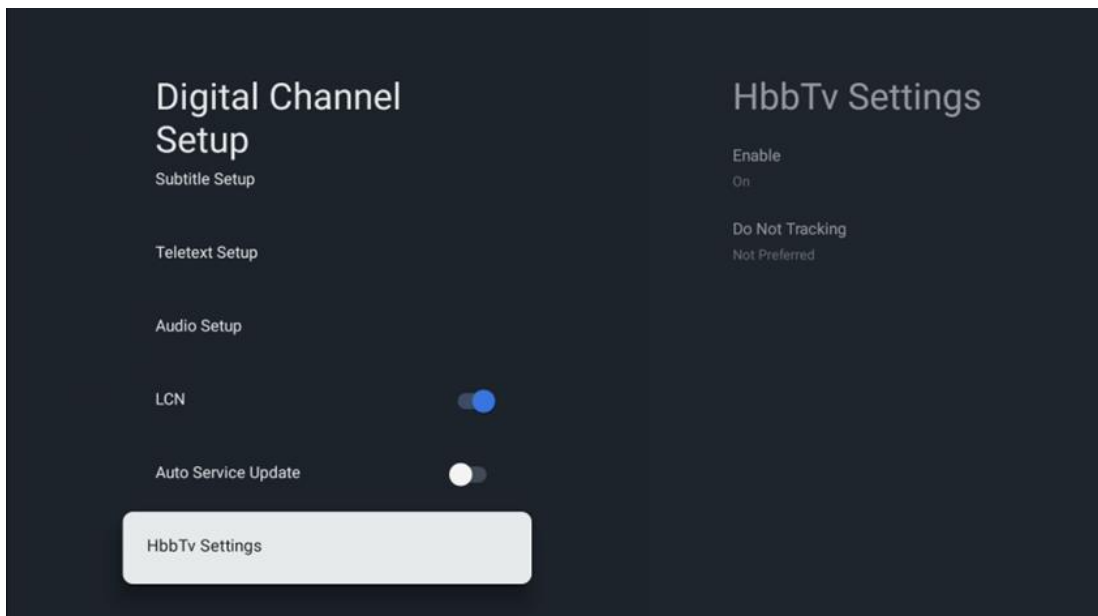

- **Ota käyttöön:** Kytke HbbTV päälle tai pois päältä.
- **Älä seuraa:** Päällä ollessaan poistaa HbbTV-ominaisuudella varustettujen kanavien seurannan käytöstä. Tavallisesti kanavat seuraavat tietojasi vain mainostarkoituksiin.

10.2.1.3 Sähköinen ohjelmaopas (EPG)

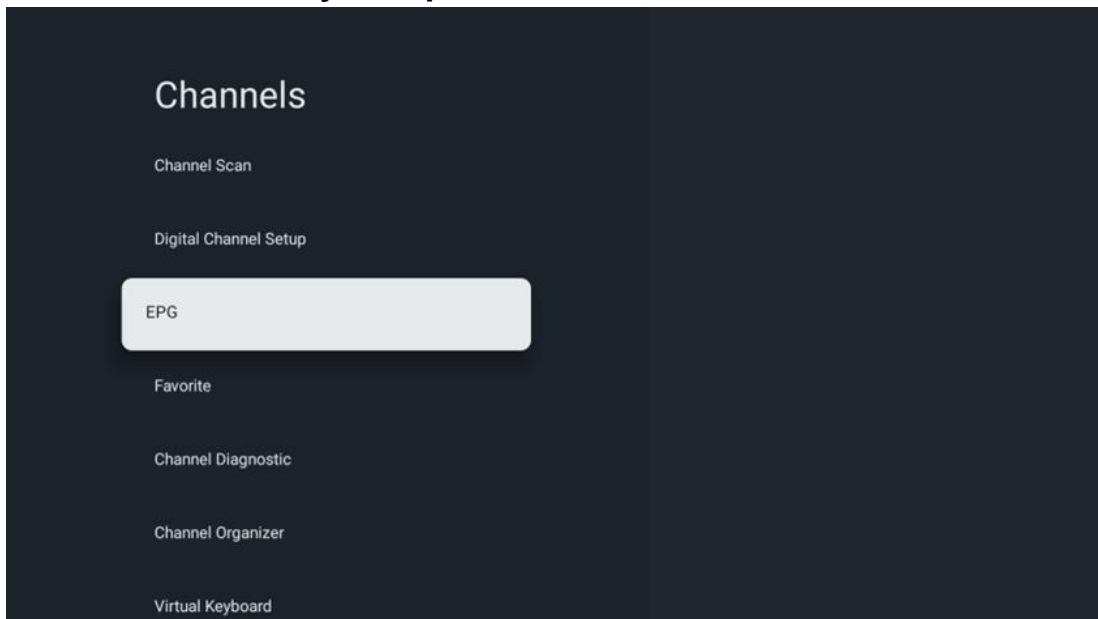

Painamalla kaukosäätimen **OK**-painiketta TV ohjaa sinut Live TV -sovellukseen ja avaa EPG:n. Koe televisiosi elektronisen ohjelmaoppaan (EPG) käyttömukavuus. Sen avulla voit selata vaivattomasti kanavaluettelossasi tällä hetkellä saatavilla olevia kanavia. Huomaa, että tämän toiminnon saatavuus riippuu ohjelmasta.

Vaihtoehtoisesti voit käyttää elektronista ohjelmaopasta Live TV -tilassa painamalla **OK**-painiketta ja valitsemalla sitten Ohjelmaopas. Voit palata Live TV -tilaan painamalla kaukosäätimen **Takaisin**-painiketta.

Selaa ohjelmaopasta kaukosäätimen suuntanäppäimillä. Käytä ylös/alas-suuntanäppäimiä tai ohjelman +/- -painikkeita kanavien selaamiseen ja oikealle/vasemmalle-suuntanäppäimiä halutun ohjelman valitsemiseen korostetulla kanavalla. Yksityiskohtaiset tiedot, kuten ohjelman koko nimi, alkamis- ja päättymisaika, päivämäärä, genre ja lyhyt kuvaus, näkyvät näytön alareunassa, jos ne ovat saatavilla.

Jos haluat lisätietoja korostetusta ohjelmasta, paina **OK**-painiketta. Valitse Näytä, jos ohjelmaa lähetetään parhaillaan.

Voit tarkastella edellisen tai seuraavan päivän ohjelmia painamalla punaista tai vihreää painiketta. Voit lisätä kanavia suosikkeihin tai poistaa niitä suosikeista painamalla keltaista tai sinistä painiketta. Nämä toiminnot on liitetty kaukosäätimen värillisille painikkeille, jos painikkeita on. Katso kunkin painikkeen erityistoiminnot näytön ohjeista.

Huomaa, että opas ei ole käytettävissä, jos TV-lähde on lukittu. Voit lukita tai vapauttaa tulolähteen lukituksen valitsemalla Live-TV-asetukset > TV-asetukset > Kanava-asetukset > Lapsilukko > Lukittu lähde.

10.2.1.4 Suosikki

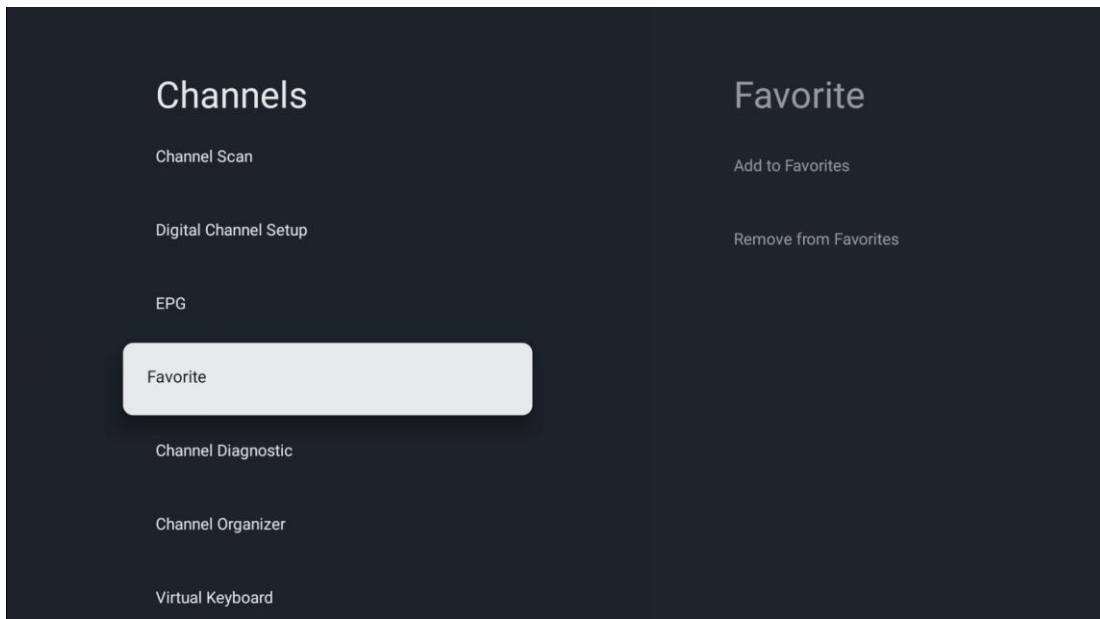

10.2.1.4.1 Lisää suosikkeihin

Lisää katsotuimmat tai suosikkikanavasi suosikkiluetteloon noudattamalla seuraavia ohjeita:

- Valitse aloitusnäytössä Live TV -sovellus ja avaa se painamalla **OK** tai paina kaukosäätimen **Live TV** -painiketta.
- Valitse kanava, jonka haluat lisätä
- Paina kaukosäätimen **Asetukset**-painiketta ja siirry kohtaan Kanavat ja tulot > Kanavat > Suosikki
- Valitse Lisää suosikkeihin ja valitse, mihin luetteloon kanava lisätään.

Vaihtoehtoisesti voit lisätä kanavia suosikkeihin Live TV -sovelluksen valikossa. Katso luku 11.2.2.

Huomaa: Voit lisätä saman kanavan useisiin suosikkiluetteloihin.

Suosikkiluetteloita voit tarkastella luvussa 11.2.4.

10.2.1.4.2 Poista suosikeista

Poista kanavia suosikkiluettelosta noudattamalla seuraavia ohjeita:

- Valitse aloitusnäytössä Live TV -sovellus ja avaa se painamalla **OK** tai paina kaukosäätimen **Live TV** -painiketta.
- Valitse kanava, jonka haluat poistaa
- Paina kaukosäätimen **Asetukset**-painiketta ja siirry kohtaan Kanavat ja tulot > Kanavat > Suosikki
- Valitse Poista suosikeista ja valitse, mistä luettelosta kanava poistetaan.

Voit poistaa kanavia suosikkiluettelosta myös Live TV -sovelluksen valikossa. Katso luku 11.2.3.

Huomaa: Jos sama kanava on useissa suosikkiluetteloissa, sen poistaminen yhdestä luettelosta ei vaikuta muihin luetteloihin.

10.2.1.5 Kanavan diagnostiikka

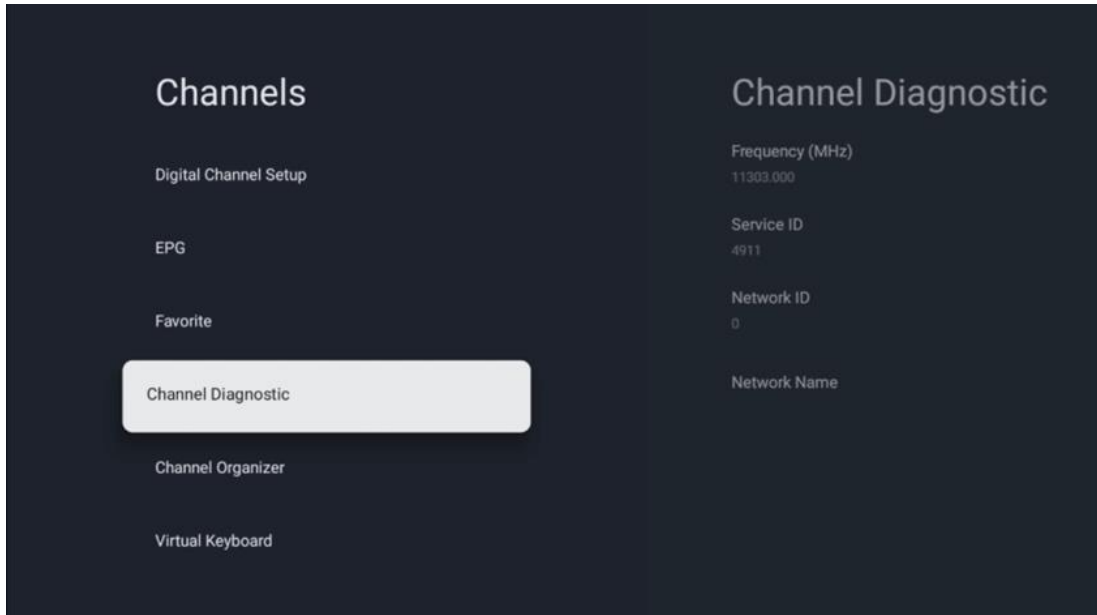

- **Taajuus (MHz):** Näyttää tietyn kanavan taajuuden. Painamalla **OK** avautuu ponnahdusikkuna, jossa näkyy kanavan taajuus, signaalitaso ja laatu.
- **Palvelutunnus:** Näyttää tietyn kanavan palvelutunnuksen.
- **Verkkotunnus:** Näyttää tietyn kanavan verkkotunnuksen.
- **Verkon nimi:** Näyttää tietyn kanavan verkon nimen.

10.2.1.6 Kanavien järjestäminen

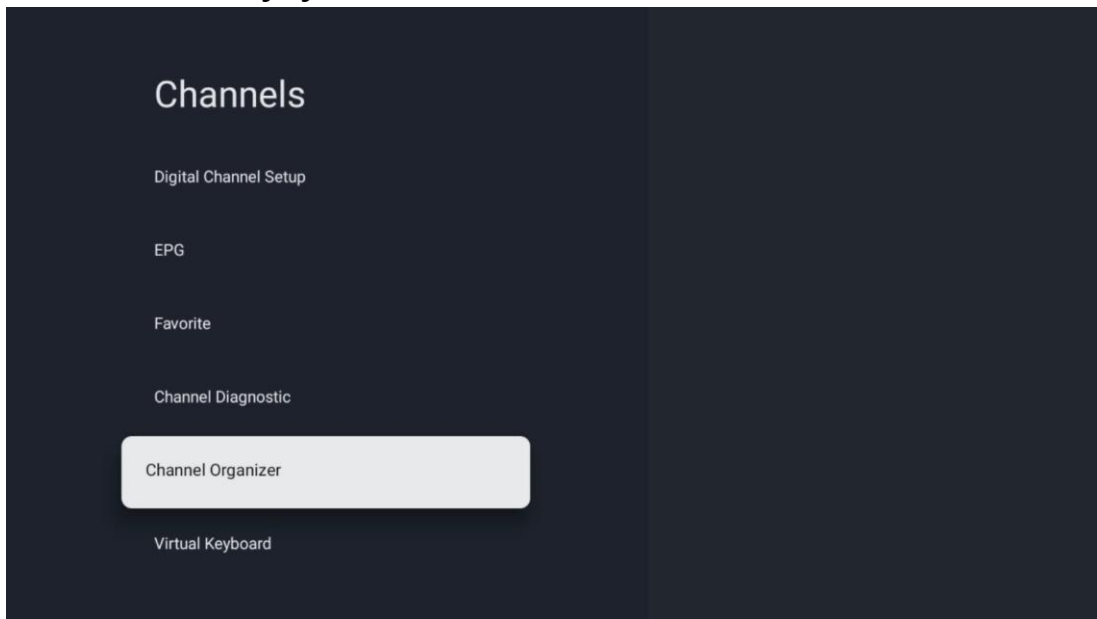

Jos haluat muokata kanavaluetteloa, varmista ensin, että LCN-toiminto on poistettu käytöstä Digitaalisten kanavien asetukset -valikossa seuraavien ohjeiden mukaisesti. Lisätietoja LCN-toiminnosta on luvussa 10.2.1.2.4.

- Avaa Live TV -sovellus
- Paina **Asetukset**-painiketta
- Siirry kohtaan Kanavat ja tulot > Kanavat > Digitaalisten kanavien asetukset > LCN. Kytke LCN pois päältä.
- Palaa kanaviin painamalla **Takaisin**-painiketta
- Valitse Kanavien järjestäminen ja paina **OK**-painiketta

Valitse kanava, johon haluat tehdä muutoksia, ja paina **OK**. Käytettävissä on seuraavat vaihtoehdot:

10.2.1.6.1 Kanavan PILOTTAMINEN

Piilottaa kanavia kanavaluettelosta. Kanavien numerointi säilyy ennallaan.

- Valitse kanava, jonka haluat piilottaa, ja paina **OK**.
- Valitse ponnahdusvalikosta Piilota ja paina **OK**.
- Palaa TV-lähetykseen painamalla **Takaisin**.

Voit poistaa kanavien piilotuksen seuraavasti:

- Valitse kanava, jonka haluat piilottaa, ja paina **OK**.
- Valitse ponnahdusvalikosta Poista piilotus ja paina **OK**.
- Palaa TV-lähetykseen painamalla **Takaisin**.

10.2.1.6.2 Kanavan VAIHTO

Vaihda kanavien paikkoja kanavaluettelossa.

- Valitse kanava ja paina **OK**.
- Valitse ponnahdusvalikosta Vaihto ja siirry vaihtotilaan painamalla **OK**.
- Valitse kanava, jonka paikkaa haluat muuttaa, ja paina **OK**.
- Korosta toinen kanava, jonka kanssa haluat vaihtaa paikan, ja paina sinistä painiketta.
- Vahvista toimenpide painamalla **OK**.

Vaihdettujen kanavien numero päivittyy automaattisesti tehtyjen muutosten mukaan.

10.2.1.6.3 Kanavan MUOKKAUS

Muokkaa kanavatietoja, kuten kanavan numeroa tai nimeä.

- Valitse kanava, jota haluat muokata, ja paina **OK**.
- Valitse ponnahdusvalikosta Muokkaa ja paina **OK**.
- Ponnahdusikkunat, joissa on kanavan numero ja nimi, tulevat näkyviin.
- Valitse tiedot, joita haluat muokata, ja paina **OK**. Näyttöön tulee virtuaalinen näppäimistö, jonka avulla voit syöttää muutetut tiedot.
- Valitse OK ja vahvista muutokset painamalla kaukosäätimen **OK**-painiketta.
- Palaa TV-lähetyskseen painamalla **Takaisin**.

Huomaa: Jos syötät numeron tai nimen, joka on varattu toiselle kanavalle, näyttöön tulee virheilmoitus, jossa kehoitetaan syöttämään eri tiedot.

10.2.1.6.4 Kanavan SIJOITTAMINEN

Siirrä useita kanavia eri paikkaan, jolloin numerot muuttuvat. Kanavien järjestys säilyy ennallaan.

- Valitse kanava ja paina **OK**.
- Valitse ponnahdusvalikosta Sijoita ja paina **OK**.
- Korosta ja paina **OK** valitaksesi yhden tai useamman kanavan, jotka haluat siirtää.
- Korosta kanava, jonka alle haluat siirtää valitut kanavat, ja paina **OK**.
- Vahvista toimenpide painamalla **OK**.

Huomaa: Kanavien numerot päivittyvät automaattisesti tehtyjen muutosten mukaan.

10.2.1.6.5 Kanavan POISTO

Poista ei-toivotut kanavat kanavaluettelosta. Huomaa, että saadaksesi poistetut kanavat takaisin sinun on tehtävä kanavahaku.

- Valitse kanava ja paina **OK**.
- Valitse ponnahdusvalikosta yksi tai useampi kanava, jotka haluat poistaa, ja paina **OK**.
- Vahvista painamalla **OK**.
- Vahvistusikkuna tulee näkyviin. Valitse Kyllä ja paina **OK**, jos haluat jatkaa.

Huomaa: Kanavien numerot päivittyvät automaattisesti tehtyjen muutosten mukaisesti.

10.2.1.6.6 Kanavan SIIRTO

Kanavien paikkojen järjestäminen uudelleen kanavaluettelossa.

- Valitse kanava ja paina **OK**.
- Valitse ponnahdusvalikosta Siirrä ja paina **OK**.
- Valitse kanava, jonka haluat siirtää, ja paina **OK**.
- Korosta kanava, jonka alle haluat siirtää valitut kanavat, ja paina **OK**.
- Vahvista toimenpide painamalla **OK**.

Huomaa: Kanavien numerointi päivittyy automaattisesti tehtyjen muutosten mukaisesti.

10.2.2 Ulkoiset tulot

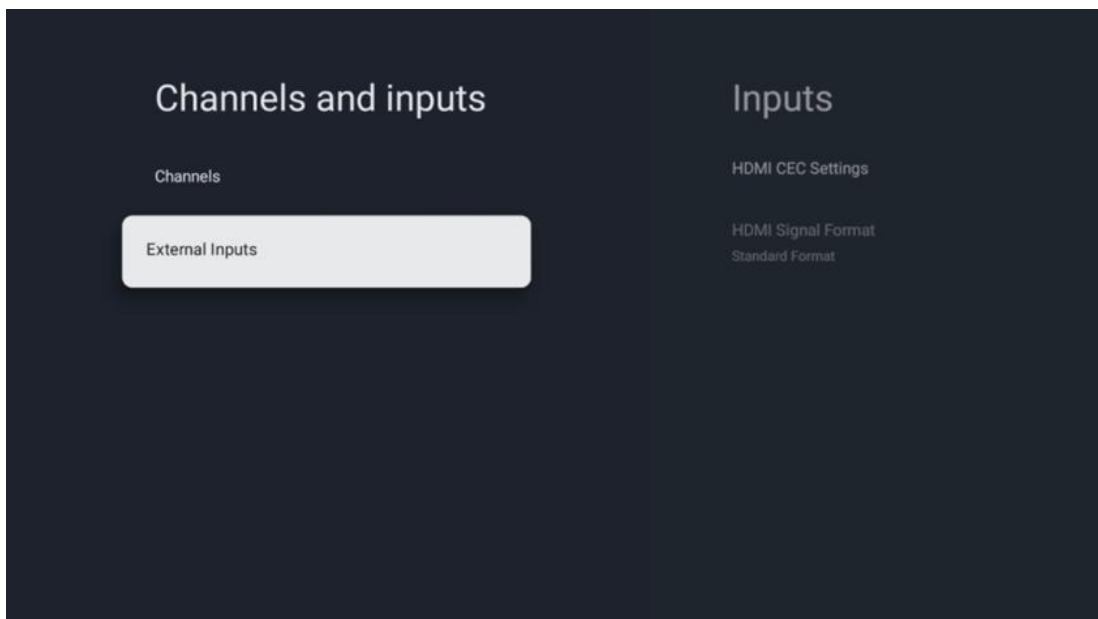

10.2.2.1 HDMI CEC -asetukset

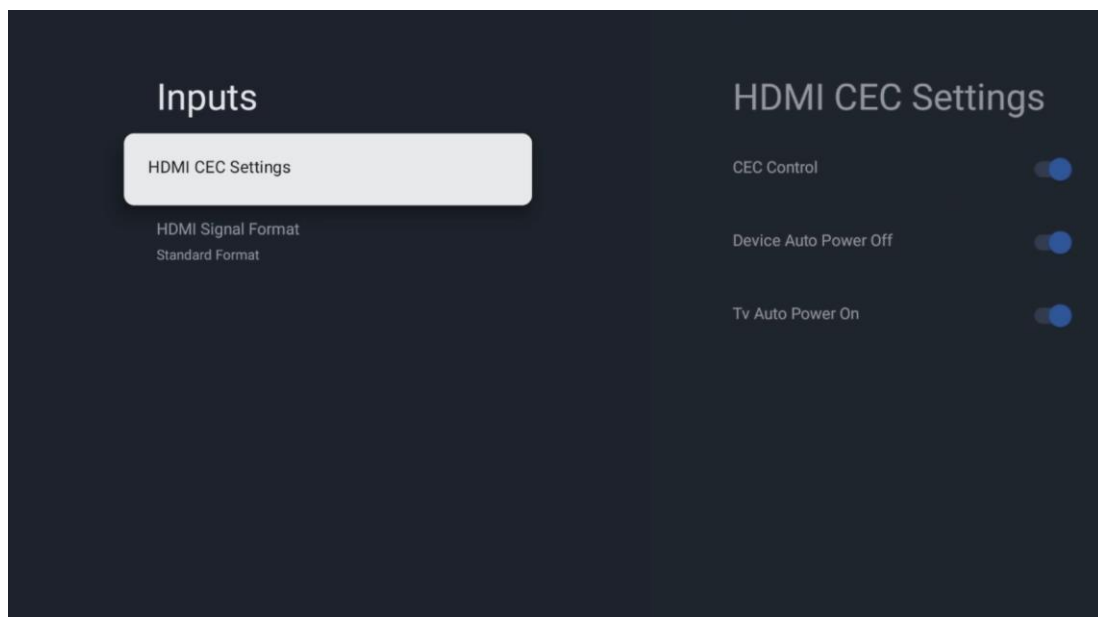

Jos HDMI CEC (Consumer Electronics Control) -toiminto on aktivoitu, voit käyttää johonkin HDMI-liitäntään liitettyä ulkoista laitetta television kaukosäätimellä. Jotta se toimisi oikein, myös liitetyn ulkoisen laitteen on tuettava HDMI CEC -toimintoa, se on aktivoitava ja liitetyn ulkoisen laitteen HDMI CEC -toiminnon toiminta on synkronoitava television HDMI CEC -toiminnon kanssa.

HDMI CEC -toiminto on oletusarvoisesti aktivoitu, ja kun ulkoinen laite liitetään, vastaava HDMI-tulolähde nimetään uudelleen liitetyn laitteen nimeksi.

TV:n kaukosäädin voi ohjata ulkoista laitetta automaattisesti heti, kun liitetty HDMI-lähde on valittu.

- **CEC-ohjaus:** TV voi ohjata HDMI-laitteita.
- **Laitteen automaattinen virrankatkaisu:** Kun televisio kytketään pois päältä, ulkoinen HDMI-laite kytkeytyy automaattisesti pois päältä.
- **TV:n automaattinen käynnistys:** Kun ulkoinen HDMI-laite kytketään päälle, televisio käynnistyy automaattisesti.

10.2.2.2 HDMI-signaalin muoto

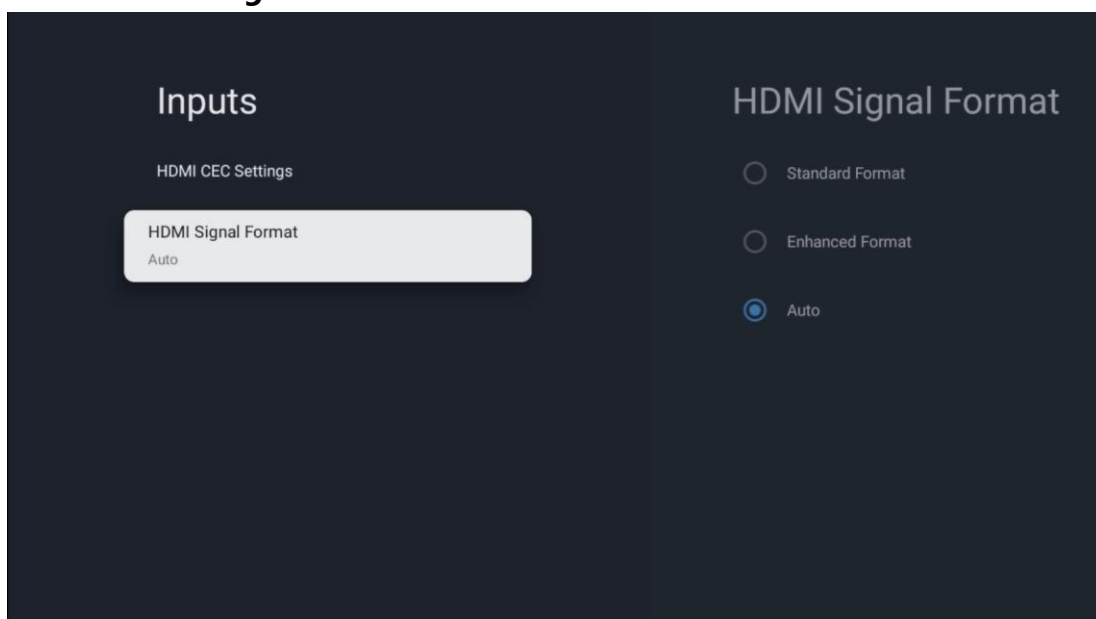

Tämä valikko on käytettävissä vain, jos lähteenä on HDMI, ja sen avulla voit valita kolmen käytettävissä olevan signaalimuodon välillä:

- **Vakiomuoto:** Jos valitset tämän muodon, joitakin korkeita resoluutioita ei ehkä tueta HDMI 1.4 -protokollan kaistanleveysrajoitusten vuoksi.
- **Parannettu muoto:** Televisio näyttää korkealaatuisia HDMI-signaaleja HDMI 2.1 -liitännän kautta. **Huomaa:** Televisiossasi on oltava HDMI 2.1 -liitäntä, ja saatat tarvita HDMI-kaapelin, joka tukee HDMI 2.1 -protokollaa. Valitse tämä vaihtoehto vain, jos laitteesi tukee korkealaatuisia HDMI -formaatteja, kuten: 4K 60 Hz, 4:2:0 10-bittinen, 4:4:4, 4:2:2, VRR/ALLM-peli jne.

- **Automaattinen:** TV yrittää oletusarvoisesti näyttää korkealaatuisia signaaleja HDMI 2.1 -liitännän kautta. **Huomaa:** Televisiossasi on oltava HDMI 2.1 -liitäntä, ja saatat tarvita HDMI-kaapelin, joka tukee HDMI 2.1 -protokollaa. Jos laitteesi ei tue HDMI 2.1 -formaattia, televisio vaihtaa automaattisesti HDMI 1.4 -standardimuotoon.

10.3 Näyttö ja ääni

Säädä kuvan, näytön, äänen ja äänen lähtöasetuksia. Valitse suuntanäppäimillä jokin näytön oikealla puolella olevista vaihtoehdoista ja vahvista valintasi painamalla **OK**.

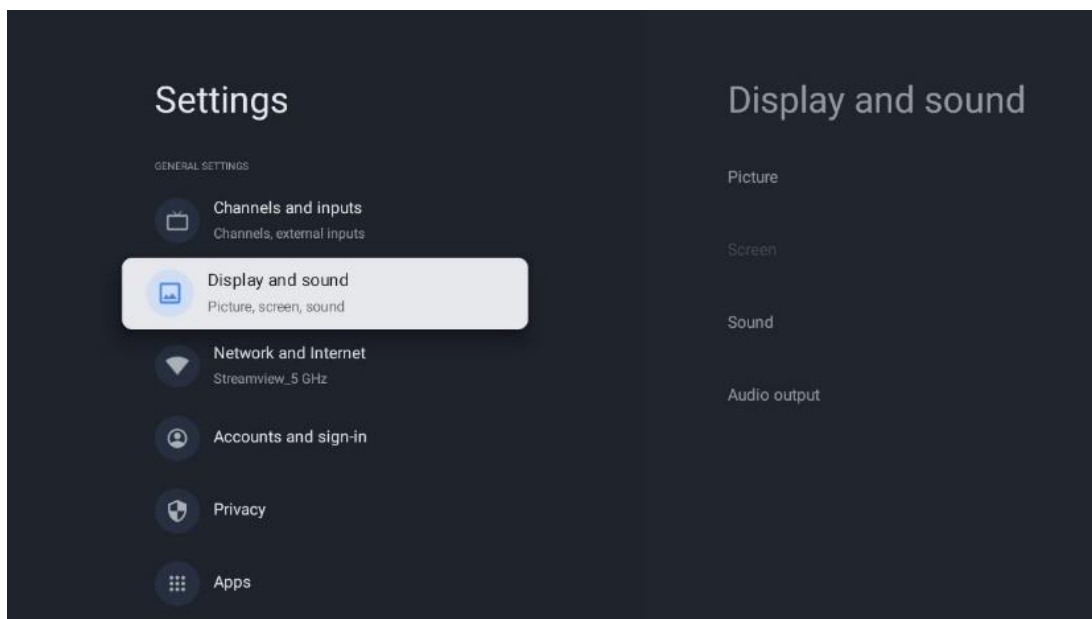

10.3.1 Kuva

Kuvatila

Television ensiasennuksen yhteydessä televisio on oletusarvoisesti asetettu energiansäästö-kuvatilaan. Valitse jokin kuvatilan esiasetuksista ja vahvista valintasi painamalla kaukosäätimen **OK**-painiketta.

WCG

Laaja väriskaala (WCG) yhdistetään usein HDR:ään, mutta ne eivät ole varsinaisesti yhteydessä toisiinsa. HDR kasvattaa dynaamista aluetta ja parantaa kuvan selkeyttä kirkkaammilla vaaleilla ja tummemmilla tummilla väreillä. WCG sen sijaan parantaa värintoistoa, jolloin punaiset värit ovat punaisempia, siniset sinisempiä ja vihreät vihreämpiä. Näin ollen HDR parantaa kuvan selkeyttä määrällisesti, kun taas WCG parantaa sitä laadullisesti. Valitse WCG-vaihtoehdot painamalla **OK**.

- **Näytön kirkkaus:** Paina **OK** säätääksesi näytön kirkkautta.
- **Lisäasetukset:**
 - **Väriämpötila:** Aseta haluamasi väriämpötila. Käytettävissä olevat vaihtoehdot ovat Vakio, Lämpimämpi, Lämmin, Viileä ja Viileämpi.

- **Dynaaminen kontrasti:** Dynaaminen kontrasti on oletusarvoisesti käytössä. Voit joko ottaa sen käyttöön tai poistaa käytöstä.
- **HDMI PC/AV-tila:** Tämä valikkovaihtoehto on käytettävissä vain, kun tietokone tai pelikonsoli on liitetty televisioon.
- **Kohinanvaimennus:** Aseta kohinanvaimennusasetukseksi Matala, Keskisuuri, Korkea, Automaattinen tai poista se käytöstä.
- **Kuvan nollaus:** Nollaa kuva-asetukset tehdasasetuksiin.
- **ALLM:** Auto Low Latency Mode (ALLM) on toiminto, joka vaihtaa automaattisesti matalan viiveen tilan ja korkean kuvanlaadun tilan välillä HDMI-liitännän kautta tulevan lähteen, kuten pelilaitteen, mukaan. Tämä valikkovaihtoehto on käytettävissä vain, kun tietokone tai pelikonsoli on liitetty televisioon.
- **MEMC:** MEMC (Motion Estimation/Motion Compensation) on tekniikka, jota käytetään televisioissa ja videonäytöissä vähentämään liikkeen epäterävyyttä ja nykimistä nopean liikkeen kohtauksissa. Liikkeen arviointi tunnistaa liikkeen peräkkäisissä kuvissa, kun taas liikkeen kompensointi luo ja lisää välikuvia liikkeen tasoittamiseksi.

10.3.2 Näyttö

Säädä televisioruudun kuvasuhde.

10.3.3 Ääni

Säädä television ääniasetuksia.

- **Äänitila:** Aseta ääniasetukseksi Vakio, Elokuva, Musiikki, Uutiset tai Personoitu.
- **Dolby Atmos:** Ota Dolby Atmos käyttöön tai pois käytöstä. Kun olet muuttanut tätä asetusta, sinun on irrotettava laite hetkeksi virtalähteestä ja kytkettävä se takaisin (virran sammutus).
- **Surround-tila:** Käytettävissä vain multimedialle tai tv-lähetykselle, joka sisältää tilääntä.
- **Vain ääni:** Sammuta televisioruutu ja toista vain ääni. Tämä asetus on hyödyllinen, kun kuuntelet antennin, kaapelitelevision tai satelliitin kautta vastaanotettuja radiokanavia.
- **Lisäasetukset:**
 - **Puheen parantaminen:** Säättää automaattisesti puheääntä, jotta se erottuu muista äänistä.
 - **Balanssi:** Säädä vasemman ja oikean puolen äänenvoimakkuuden tasapaino kaiuttimille ja kuulokkeille.
 - **Äänen nollaus:** Palauttaa ääniasetukset tehdasasetuksiin.

10.3.4 Äänen ulostulo

Lähtölaite

- **TV-kaiuttimet:** Valitse tämä vaihtoehto, jos televisiota ei ole liitetty viritin-vahvistimeen optisen äänilähtöliitännän tai HDMI-kaapelin kautta.

- **SPDIF/Optinen:** Valitse tämä äänivaihtoehto, jos televisio on liitetty viritin-vahvistimeen optisella kaapelilla.
- **HDMI ARC:** Valitse tämä äänivaihtoehto, jos televisio on liitetty viritin-vahvistimeen HDMI:n kautta television eARC-portista.

Äänilähdön tyyppi

- **PCM (pulssikoodimodulaatio):** Analoginen äänisignaali muunnetaan digitaaliseksi signaaliksi, joka demoduloidaan ja toistetaan viritin-vahvistimessa.
- **Läpivienti:** Äänisignaali välitetään viritin-vahvistimeen ilman TV-modulaatiota.
- **Automaattinen:** TV:n äänilähtö määritetään automaattisesti liitetyn viritin-vahvistimen mukaan.

Digitaalinen äänen viive (ms)

Asettaa äänilähdön viiveen.

Digitaalinen äänenvoimakkuus

Asettaa äänilähdön äänenvoimakkuuden tason.

eARC

- **Pois päältä:** Ota eARC-toiminto käyttöön tai poista se käytöstä.
- **Automaattinen:** HDMI-ulostulon eARC-toiminto määritetään automaattisesti liitetyn viritin-vahvistimen tai äänipalkin mukaan.

10.4 Verkko ja Internet

Voit määrittää television verkkoasetukset tämän valikon vaihtoehtojen avulla.

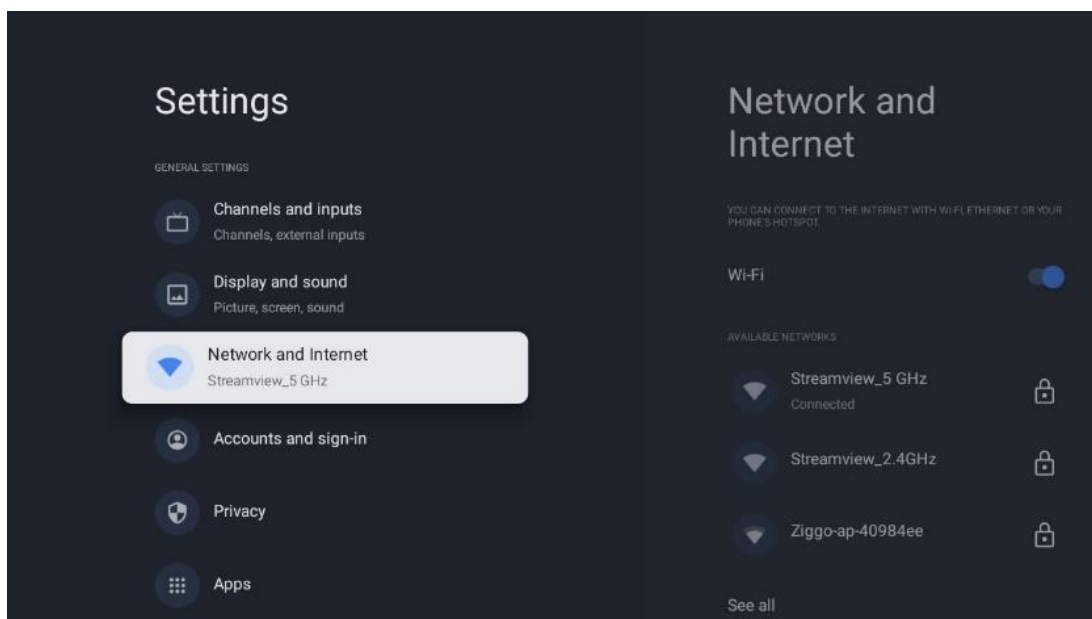

10.4.1 Wi-Fi-yhteys päällä/pois päältä

Kytke langaton lähiverkko (WLAN) päälle ja pois päältä.

10.4.2 Valitse käytettävissä oleva Wi-Fi-verkko

Kun Wi-Fi-toiminto on päällä, käytettävissä olevat langattomat verkot näkyvät luettelossa. Korosta Näytä kaikki ja paina **OK** nähdäksesi kaikki verkot. Valitse verkko ja paina **OK** yhdistääksesi siihen. Sinua saatetaan pyytää antamaan salasana, jotta voit muodostaa yhteyden valittuun verkkoon, jos verkko on suojattu salasanalla.

10.4.3 Muut vaihtoehdot

- **Lisää uusi verkko:** Lisää verkko, jonka SSID-tunnus on piilossa.
- **Skannaus aina käytössä:** Voit antaa paikannuspalvelun ja muiden sovellusten etsiä verkkoja, vaikka Wi-Fi-toiminto olisi pois päältä. Paina **OK** kytkeäksesi sen päälle ja pois päältä.

10.4.4 Ethernet-asetukset

- **Yhdistetty / Ei yhdistetty:** Näyttää Ethernet-yhteyden tilan ja IP- ja MAC-osoitteet.
- **Välityspalvelimen asetukset:** Aseta HTTP-välityspalvelin selaimelle manuaalisesti. Muut sovellukset eivät välttämättä käytä tätä välityspalvelintä.
- **IP-asetukset:** Määritä television IP-asetukset.

10.5 Tilit ja kirjautuminen

- **Google TV -tili:** Tämä valinta on käytettävissä, jos olet kirjautunut Google-tilillesi. Voit lukita tilisi asetukset, määrittää tietojen synkronointiasetukset, hallita maksuja ja ostoja, säätää Google Assistant -asetuksia, ottaa käyttöön Vain sovellukset -tilan ja poistaa tilin televisiosta.
- **Lisää tili:** Lisää uusi tili kirjautumalla siihen.
- **Lisää lapsi:** Lisää lapselle sopiva tili, jossa on vanhempien valvonta.

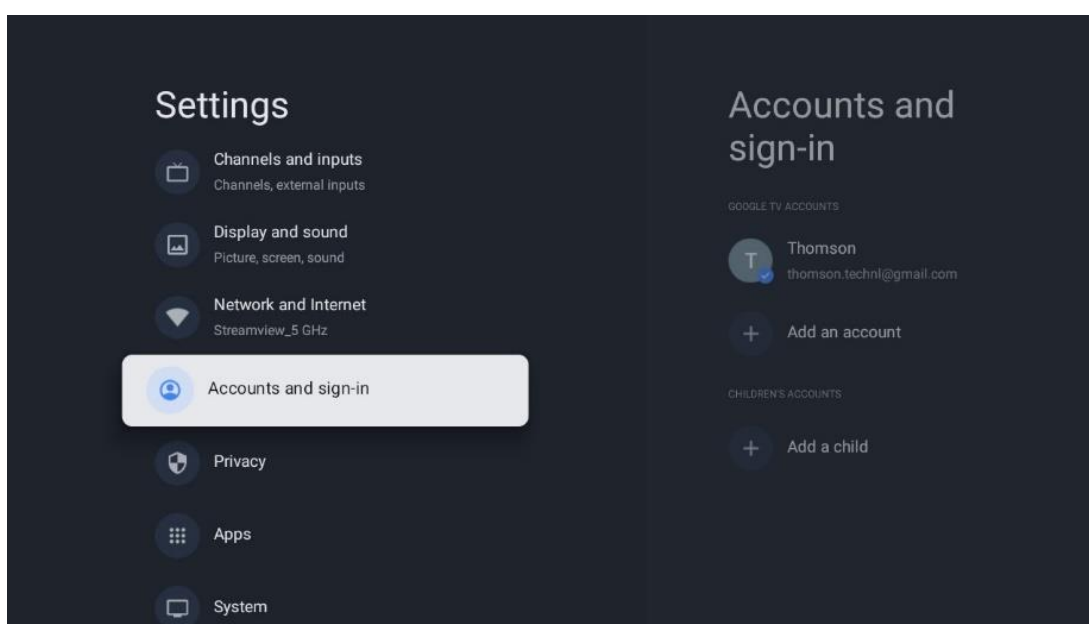

10.6 Yksityisyys

Muuta ja säädä yksityisyysasetuksia ja sovellusten käyttöoikeuksia.

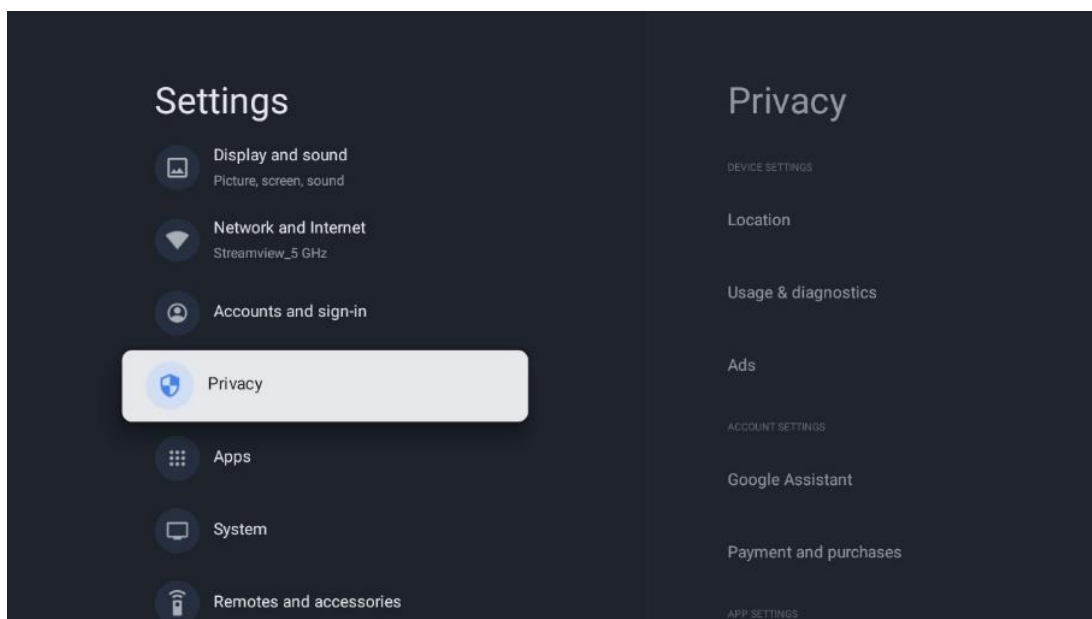

Laitteen asetukset:

- **Sijainti:** Määritä, voiko Google kerätä sijaintitietoja Wi-Fi-yhteytesi mukaan. On tärkeää, että annat Googlelle sijaintisi, koska monien sovellusten asennus riippuu maantieteellisestä paikannuksesta. Tiettyjen suoratoistosovellusten, erityisesti televisiokanavia suoratoistavien sovellusten, asentaminen on mahdollista vain maantieteellistä sijaintia koskevien sääntöjen mukaisesti.
- **Käyttö ja diagnostiikka:** Lähetä automaattisesti diagnostiikkatietoja Googlelle.
- **Mainokset:** Määritä, saako Google kerätä käyttötietoja ja diagnostiikkaa ja näyttää sinulle räätälöityjä mainoksia.

Tilin asetukset:

- **Google Assistant:** Valitse aktiivinen tilisi, tarkastele käyttöoikeuksia, valitse, mitkä sovellukset sisällytetään hakutuloksiin, aktivoi suojattu hakusuodatin ja tarkastele avoimen lähdekoodin lisenssejä.
- **Maksaminen ja ostot:** Määritä Googlen maksu- ja ostoasetukset.

Sovellusasetukset:

- **Sovellusten erityisoikeudet:** Valitse, mitkä sovellukset voivat käyttää tietojasi ja millä sovelluksilla on erityisoikeuksia.
- **Turvallisuus ja rajoitukset:** Tämän valikon vaihtoehtojen avulla voit sallia tai rajoittaa sovellusten asentamisen muista lähteistä kuin Google Play -sovelluskaupasta. Määritä asetukset niin, että televisio ei salli tai varoittaa sellaisten sovellusten asentamista, jotka voivat aiheuttaa vakavia ongelmia.

10.7 Sovellukset

Tässä valikossa olevien valintojen avulla voit hallita televisioon asennettuja sovelluksia.

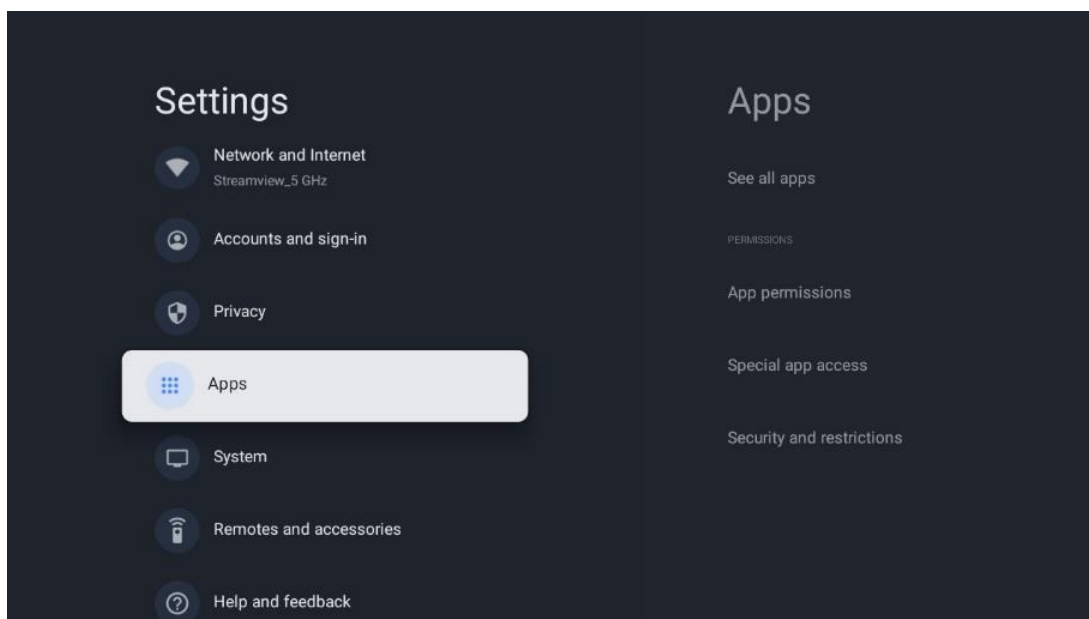

Äskettäin avatut sovellukset: Äskettäin käytetyt sovellukset näkyvät tässä.

Näytä kaikki sovellukset: Valitse Näytä kaikki sovellukset ja paina **OK**, niin saat näkyviin kattavan luettelon kaikista televisioon asennetuista sovelluksista. Näet myös kunkin sovelluksen viemän tallennustilan. Täältä voit tarkistaa sovellusten versiot, käynnistää tai pysäyttää niiden toiminnan, poistaa ladattuja sovelluksia, tarkistaa käyttöoikeuksia ja kytkeä niitä päälle tai pois päältä, hallita ilmoituksia, tyhjentää tietoja ja välimuistia ja paljon muuta. Korosta sovellus ja paina **OK** avataksesi käytettävissä olevat vaihtoehdot.

Luvat: Hallitse käyttöoikeuksia ja joitakin muita sovellusten ominaisuuksia.

- **Sovelluksen käyttöoikeudet:** Sovellukset lajitellaan käyttöoikeusluokan mukaan. Voit ottaa käyttöön tai poistaa käytöstä sovellusten käyttöoikeuksia näissä luokissa.
- **Sovellusten erityisoikeudet:** Sovelluksen ominaisuuksien ja erityisoikeuksien määrittäminen.
- **Turvallisuus ja rajoitukset:** Tämän valikon vaihtoehtojen avulla voit sallia tai rajoittaa sovellusten asentamisen muista lähteistä kuin Google Play -kaupasta. Aseta televisio estämään asennus tai varoittamaan ennen sellaisten sovellusten asentamista, jotka voivat aiheuttaa haittaa.

10.8 Järjestelmä

Käytä suuntanäppäimiä nähdäksesi vaihtoehdot Tietoja, Päivämäärä ja aika, Kieli, Tallennus, Teho ja energia ja muut. Valitse **OK**-painikkeella alavalinta, jota haluat säätää.

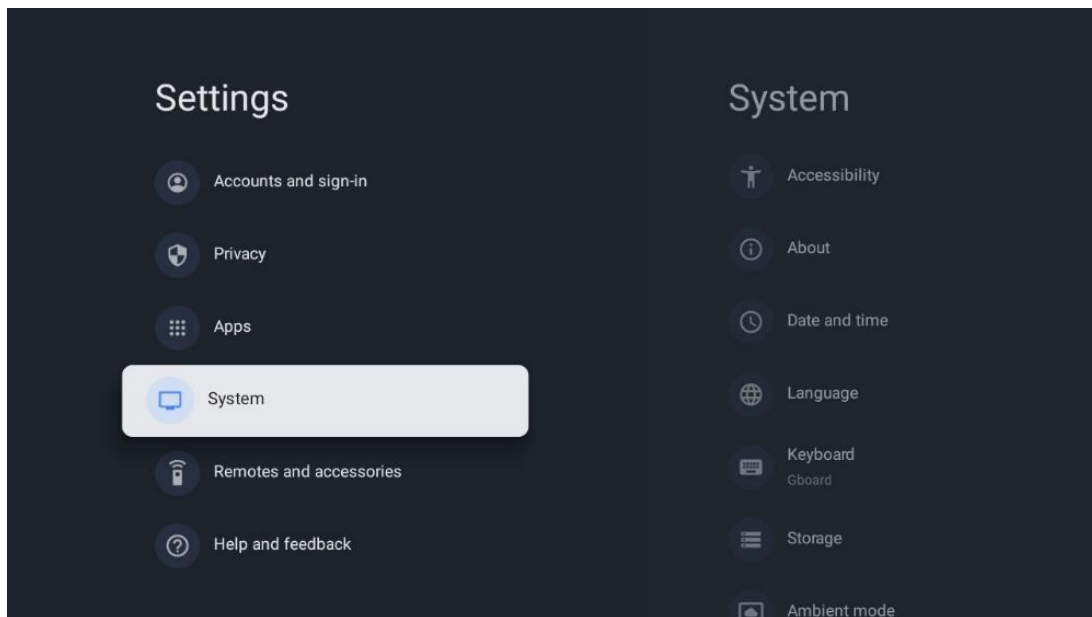

10.8.1 Saavutettavuus

- **Tekstitys:** Voit ottaa tekstitykset käyttöön tai poistaa ne käytöstä, muuttaa niiden kieltä ja tekstikokoa sekä valita tekstityksen tyylin.
- **Korkean kontrastin teksti:** Ota käyttöön tai poista käytöstä korkean kontrastin teksti.
- **Teksti puhuttuna:** Ota käyttöön tai poista käytöstä Googlen Teksti puhuttuna -toiminto. Tämä toiminto puhuu automaattisesti näytöllä näkyvän tekstin. Se on hyödyllinen toiminto ihmisille, joilla on näköongelmia. Tässä valikko-osassa voit säätää Teksti puheeksi -toiminnon asetuksia, kuten puheäänen nopeutta ja oletuskieltä.
- **Saavutettavuuden pikanäppäin:** Ota käyttöön tai poista käytöstä.
- **TalkBack:** Ota TalkBack-näytönlukuohjelma käyttöön tai poista se käytöstä ja mukauta sitä.
- **Switch Access (kytkinkäyttö):** Ota käyttöön kytkinkäyttö tai poista se käytöstä ja mukauta sitä.

10.8.2 Tietoja laitteesta

Täältä löydät televisiosi laitteisto- ja ohjelmistotiedot sekä Android-käyttöjärjestelmän ja Netflix ESN:n version.

- **Järjestelmäpäivitys:** Valitse tämä valikon kohta ja paina **OK** kaukosäätimestäsi tarkistaaksesi, onko televisioosi saatavilla ohjelmistopäivitys.
- **Laitteen nimi:** Valitse tämä valikon kohta ja paina kaukosäätimen **OK**-painiketta vaihtaaksesi TV:n nimeä tai määrittääksesi sille mukautetun nimen. Tämä on tärkeää, koska televisiosi pitäisi tunnistaa oikein verkossa tai Chromecast-toimintoa käytettäessä.
- **Palautus:** Valitse tämä valikon kohta, jos haluat palauttaa television tehdasasetukset ja asentaa television uudelleen.

- **Tila:** Tästä valikosta löydät televisiosi laitteistotiedot, kuten IP-osoitteen, MAC-osoitteen, Bluetooth-osoitteen, sarjanumeron ja päälläoloajan.
- **Oikeudelliset tiedot:** Tästä valikosta löydät TV:n oikeudelliset tiedot.
- **Malli:** Näyttää television mallin.
- **Android TV OS-versio:** Näyttää, mikä käyttöjärjestelmäversio on asennettu televisioon.
- **Android TV:n tietoturvakorjauksen taso:** Näyttää televisioon asennetun tietoturvakorjauksen päivämäärän.

10.8.3 Päivämäärä ja kellonaika

Aseta päivämäärä ja kellonaika televisioon. Nämä tiedot voidaan päivittää automaattisesti verkon tai lähetyksen kautta. Aseta ne ympäristösi ja mieltymystesi mukaan. Poista Automaattinen päiväys ja aika -vaihtoehto käytöstä, jos haluat muuttaa päivämäärän tai kellonajan manuaalisesti. Aseta sitten päivämäärä, kellonaika, aikavyöhyke ja kellon formaatti.

10.8.4 Kieli

Aseta TV:n valikkokieli.

10.8.5 Näppäimistö

Valitse virtuaalinäppäimistön tyyppi ja hallitse näppäimistöasetuksia.

10.8.6 Tallennustila

Tässä näytetään television ja siihen liitettyjen laitteiden kokonaistallennustila. Jos haluat tarkastella yksityiskohtaista käyttöastetta, korosta Sisäinen tallennusosio tai Ulkoinen tallennuslaite ja paina **OK**. Näyttöön tulevat myös liitettyjen tallennuslaitteiden irrotus- ja alustusvaihtoehdot.

10.8.7 Ambient-tila

TV:n Ambient-tila on ominaisuus, joka muuttaa TV-ruudun digitaaliseksi valokuvakehykseksi tai virtuaaliseksi taiteen näytöksi, kun sitä ei käytetä. Voit käynnistää tämän tilan manuaalisesti tässä valikon kohdassa.

- **Kanavat:** Valitse lähde valokuville tai kuville, jotka näytetään Ambient-tilassa.
- **Lisää asetuksia:**
 - Näyttää sään C- tai F-asteissa. Voit valita, näytetäänkö molemmat astejärjestelmät vai piilotetaanko asteet kokonaan.
 - Näytä tai piilota aika.
 - Säädä omia valokuvia ja Google Photos -asetuksia.
 - Google Photos -muotokuvat.
 - Omien valokuvien valikointi.
 - Säädä diaesityksen nopeutta.

10.8.8 Teho ja energia

- **Toiminta käynnistyksessä:** Valitse, haluatko nähdä Google TV:n aloitusnäytön vai viimeksi käytetyn tulolähteen, kun televisio on käynnistetty.
- **Energiansäästö:** Sääda aika ilman käyttöä, jonka jälkeen televisio sammuu automaattisesti.

10.8.9 Cast

Kun käytät Chromecast-toimintoa mobiililaitteesta, joka on samassa verkossa kuin televisiosi, televisiosi tunnistetaan Google Cast -laitteeksi, jolloin Google Assistant ja muut palvelut voivat herättää televisiosi ja vastata yhdistetyille Chromecast-laitteille. Voit suoratoistaa sisältöä tai paikallista multimediasisältöä mobiililaitteistasi televisioon.

Valitse haluamasi Chromecast-saatavuus. Vaihtoehtoja on kolme:

- **Aina:** televisio näkyy aina muille tätä ominaisuutta tukeville laitteille (vaikka se olisi valmiustilassa ja näyttö sammutettuna).
- **Cast-toiminnon aikana:** TV näkyy vain Chromecast-toiminnon käytön aikana.
- **Ei koskaan:** Televisiosi ei näy muille laitteille.

10.8.10 Google

Tarkista, onko järjestelmän palvelupäivityksiä saatavilla.

10.8.11 Järjestelmän äänet

Kytke järjestelmän äänet päälle tai pois.

10.8.12 Televisio

- **Uniajastin:** Aseta aika, jonka jälkeen TV:n tulee sammua automaattisesti.
- **Käyttämättömänä valmiustilaan:** Aseta aika, jonka jälkeen TV:n tulee sammua automaattisesti, kun sitä ei käytetä.
- **Poistumisajastin:** Aseta aika, jonka jälkeen TV:n on siirryttävä automaattisesti aloitusnäyttöön tai TV/HDMI-tilaan, kun sitä ei käytetä.
- **Asetukset:**
 - **Lukko:** Aseta lapsilukkoasetukset, kuten: Käytössä / Ei käytössä, tulolähteen esto, estettävät kanavat, luokitukset ja PIN-koodin muuttaminen.
 - **Virta:**
 - **Herätys verkosta:** Käytössä/pois käytöstä.
 - **WoW:** Kytke Wake on WLAN -toiminto päälle ja pois päältä. Tämän toiminnon avulla voit kytkeä television päälle tai herättää sen langattoman verkon kautta.
 - **WoL:** Kytke Wake on LAN -toiminto päälle ja pois päältä. Tämän toiminnon avulla voit kytkeä television päälle tai herättää sen Ethernet-verkon kautta.

- **Herätys Chromecastista:** Käytössä/pois käytöstä. Televisio kytkeytyy päälle tai pois päältä käynnistämällä tai lopettamalla Chromecast-multimediasisällön suoratoisto liitetystä mobiililaitteesta.
 - **Verkkovalmiustila:** Verkkovalmiustilassa television valmiustilaa voidaan ohjata erityissovellusten tai muiden verkkopalvelujen kautta. Tämän toiminnon käyttö lisää virrankulutusta.
 - **Tallennustila:** Tarkastele tallennustoimintoa varten liitettyä ulkoista tallennusvälinettä.
 - **USB ADB:** Ota USB-vianmäärittäjä käyttöön tai poista se käytöstä.
- **Ohjelmiston päivitys:** Google suorittaa television ohjelmistopäivityksen automaattisesti verkon kautta. Älä muuta tätä asetusta.
 - **Käyttöehdot:** Tutustu käyttöehtoihin.
 - **Ympäristö:** Valitse koti- tai myymälätila.
 - **Kaukosäätimen laiteohjelmiston päivitys:** Google suorittaa kaukosäätimen ohjelmistopäivityksen automaattisesti verkon kautta. Älä muuta tätä asetusta.

10.8.13 Järjestelmän käyttöaika

TV:n koko käyttöaika näytetään.

10.8.14 Käynnistä uudelleen

Käynnistä televisio uudelleen.

10.9 Kaukosäädin ja lisälaitteet

Yhdistä Bluetooth-laitteet, kuten äänipalkki, kuulokkeet, Bluetooth-kaiuttimet, hiiri ja näppäimistö tai peliohjain, televisioon.

- Aseta laite, jonka haluat yhdistää, pariliitostilaan.
- Valitse valikosta Pariliitos ja paina kaukosäätimen **OK**-painiketta käynnistääksesi Bluetooth-laitteiden etsimisen pariliitostilassa.
- Käytettävissä olevat laitteet tunnistetaan ja näytetään luettelossa.
- Valitse haluamasi laite luettelosta ja paina **OK** aloittaaksesi pariliitoksen television kanssa.
- Kun pariliitäntä on valmis, Bluetoothilla yhdistetyt laitteet näkyvät lisälaitteiden luettelossa.

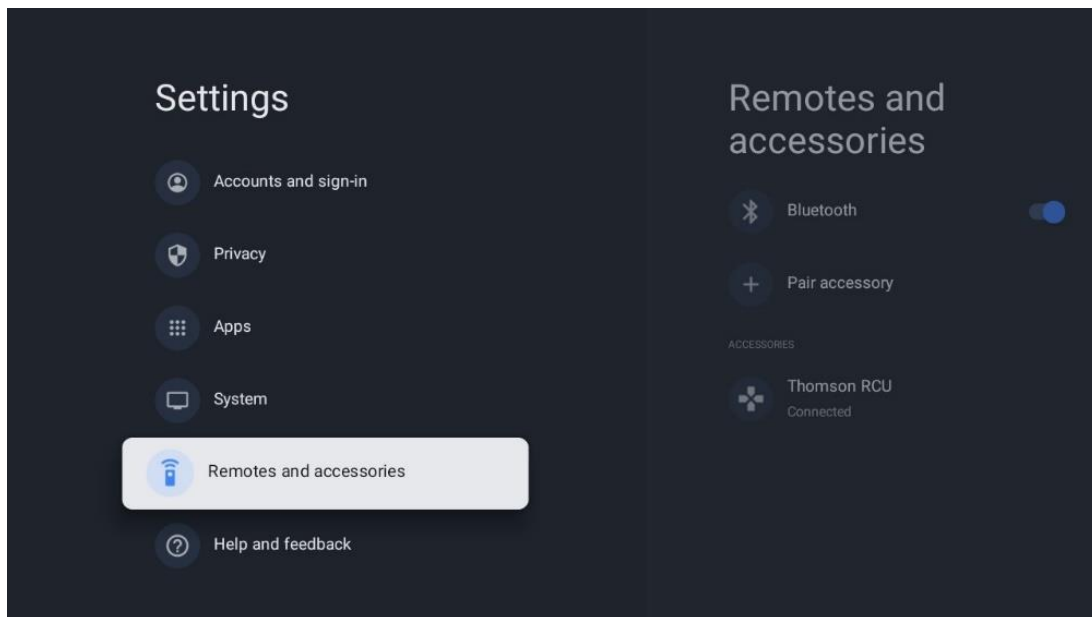

10.10 Apu ja palaute

Onko sinulla kysyttävää tai haluatko jättää palautetta Google TV:stä? Käy Google TV:n ohjeessa osoitteessa g.co/tv/help.

11 TV-lähetys

Valitse Live TV -sovellus aloitusnäytössä ja käynnistä se painamalla **OK**.

Kun käynnistät Live TV:n ensimmäistä kertaa television asennuksen jälkeen, sinua ohjataan useilla valintaikkunoilla. Näissä näytöissä kerrotaan, että voit katsoa TV-lähetyksiä suoratoistosovellusten kautta sen lisäksi, että käytät televisioon asennettua TV-viritintä.

Sinua pyydetään myös luomaan nelinumeroinen PIN-koodi. Tätä PIN-koodia tarvitaan asetusten määrittämiseen Lapsilukko-valikossa. Lisäksi samaa PIN-koodia tarvitaan, kun katsotaan TV-ohjelmia, jotka on suojattu lapsilukon avulla, jos tämä vaihtoehto on käytössä, tai kun kanavia etsitään uudelleen.

Näytä valikkovaihtoehdot painamalla **OK** Live TV -tilassa.

11.1 Kanavavalikko

11.1.1 Ohjelmaopas

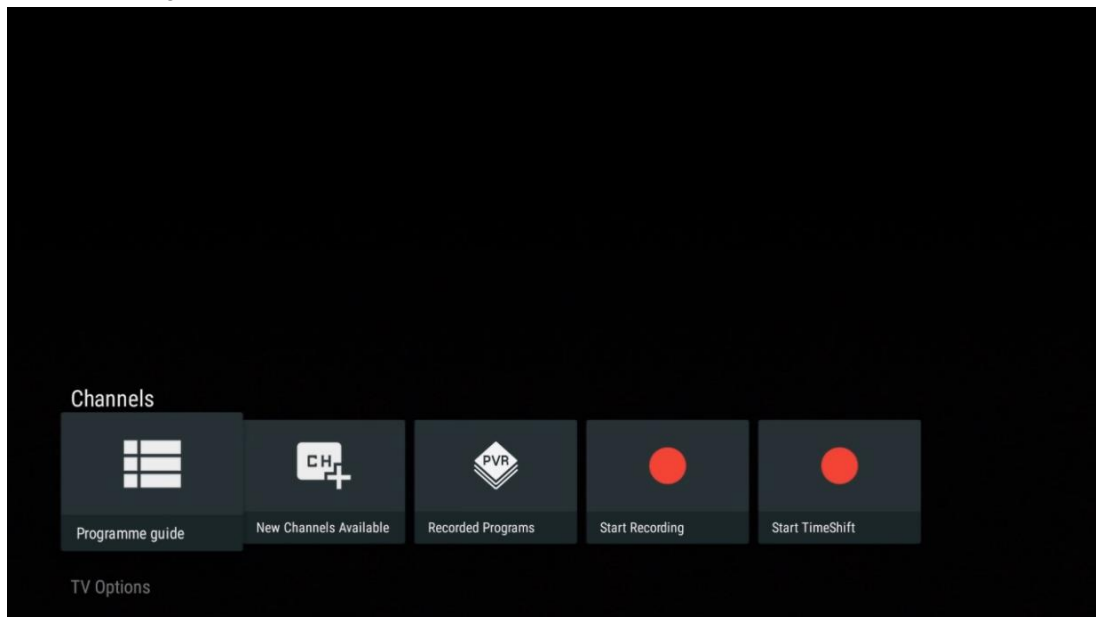

Koe televisiosi elektronisen ohjelmaoppaan (EPG) käyttömukavuus. Sen avulla voit selata vaivattomasti kanavaluettelossasi tällä hetkellä saatavilla olevia kanavia. Huomaa, että tämän toiminnon saatavuus riippuu ohjelmasta.

Jos haluat käyttää elektronista ohjelmaopasta Live TV -tilassa, valitse se valikosta tai paina kaukosäätimen **EPG**-painiketta. Voit palata Live TV -tilaan painamalla kaukosäätimen **Takaisin**-painiketta.

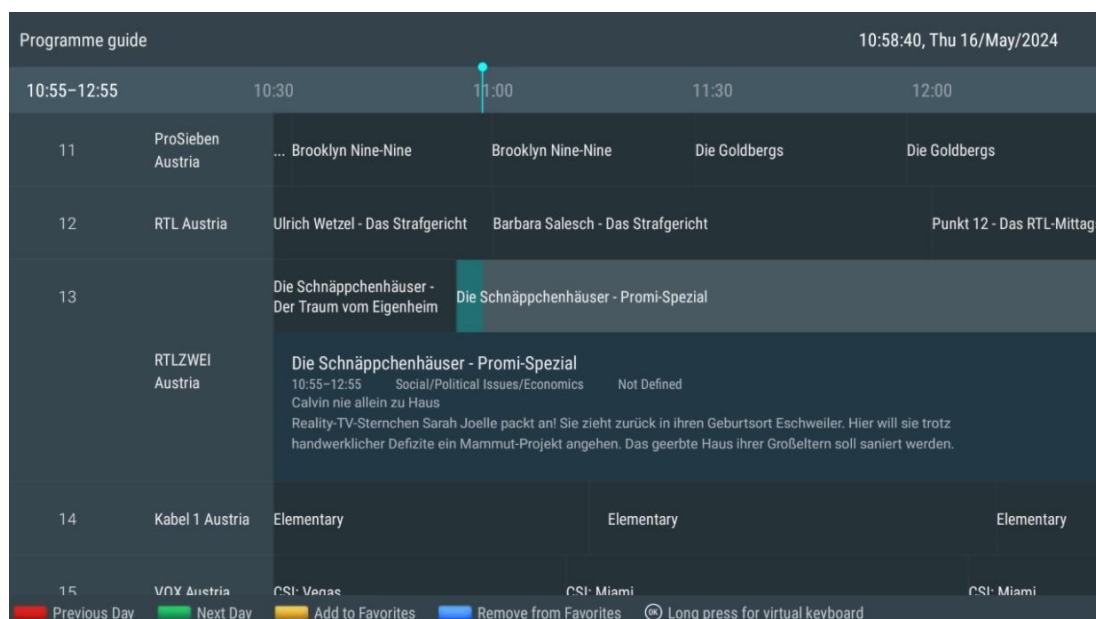

Valitse meneillään oleva tai tuleva lähetyk ja paina **OK** lukeaksesi sisällön kuvauksen (jos se on saatavilla valitulle ohjelmalle).

Näytön oikeassa reunassa näkyvät valintaruudut Katso, Ajasta tallennus ja Muistutus.

- **Katso:** Valitse tämä ruutu ja paina **OK** nähdäksesi nykyisen ohjelman.
- **Ajasta tallennus:** Valitse tämä ruutu ajastaaksesi tallennuksen valitulle ohjelmalle.
- **Muistutus:** Valitse tämä ruutu, jos haluat asettaa muistutuksen tämän ohjelman katsomisesta. Muistutus näkyy televisioruudussa ennen valitun ohjelman alkamista.

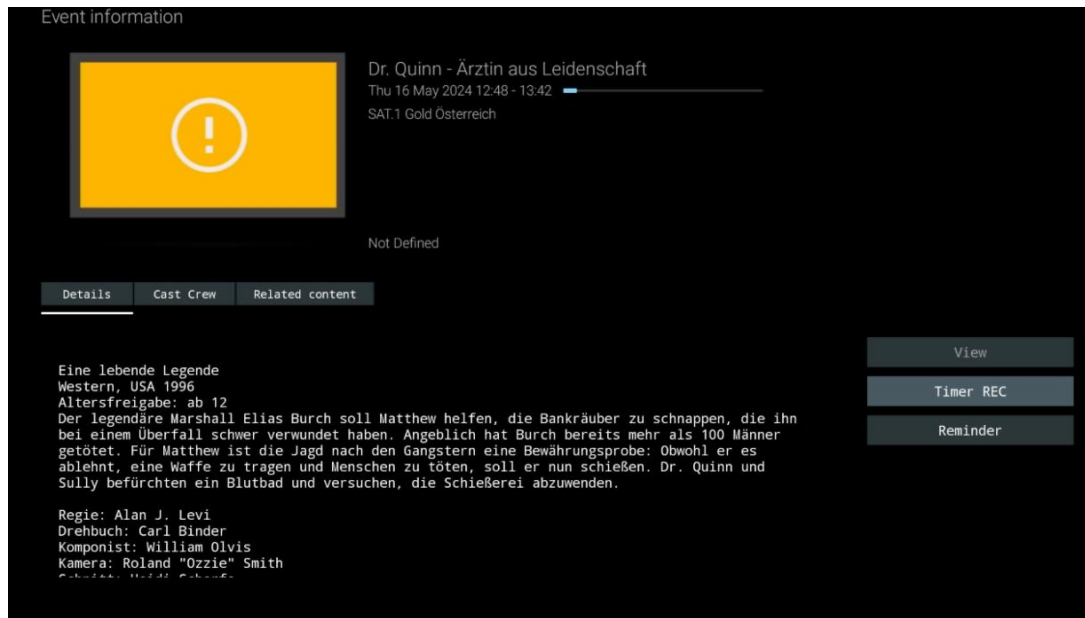

11.1.2 Uusia kanavia saatavilla

Valitse jokin TV -lähetysläheteistä tai TV-sovelluksista aloittaaksesi tai viimeistelläksesi asennuksen.

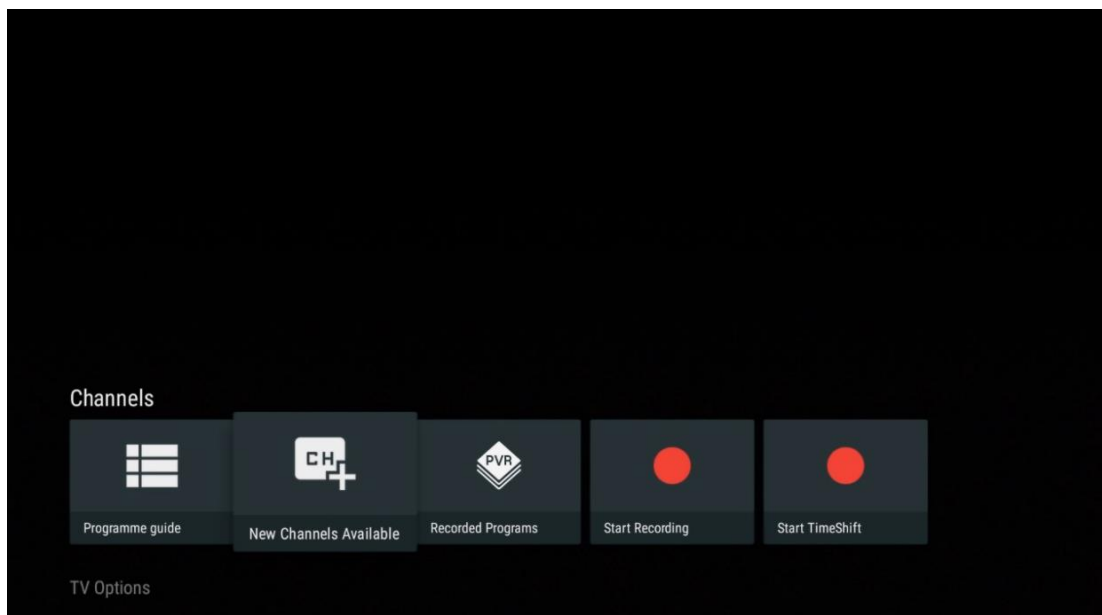

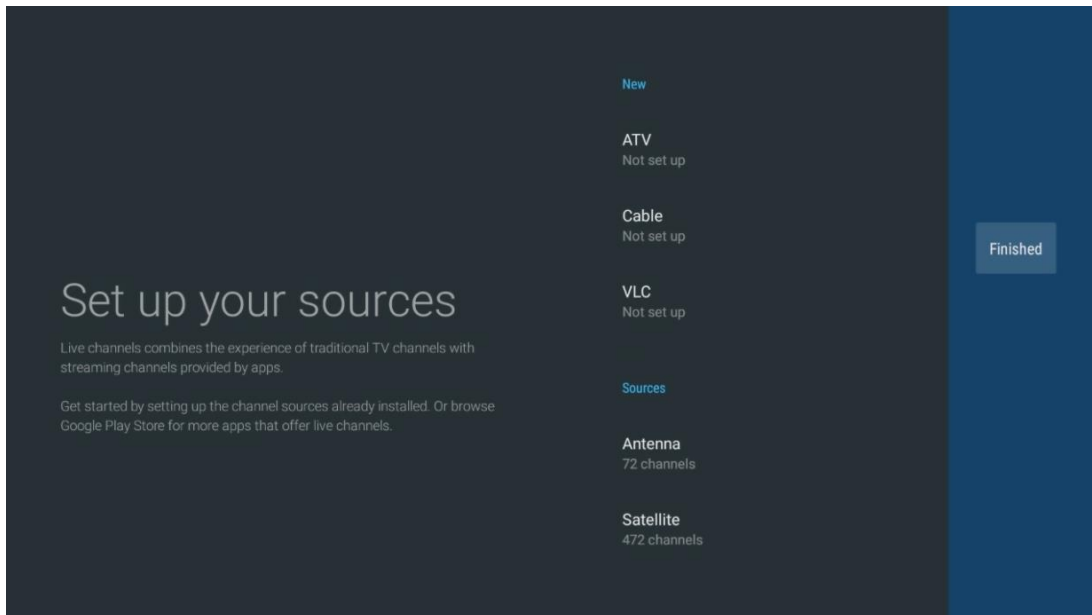

11.1.3 Tallennetut ohjelmat

Huomaa: Liitä ulkoinen tallennuslaite, kuten USB-tikku tai kiintolevy/SSD-levy, johonkin television USB-portista TV-lähetysten tallentamista varten. Huomaa, että USB-muistitikun tai kiintolevyn/SSD-levyn on oltava alustettu **FAT32- tai NTFS-**tiedostojärjestelmään, ja siinä on oltava vähintään 32 Gt tilaa, jotta tallennus onnistuu. ExFAT-järjestelmään alustettuja tallennuslaitteita ei tueta.

Valitse tämä valikko, kun haluat katsella tai muokata tallennettuja ohjelmia.

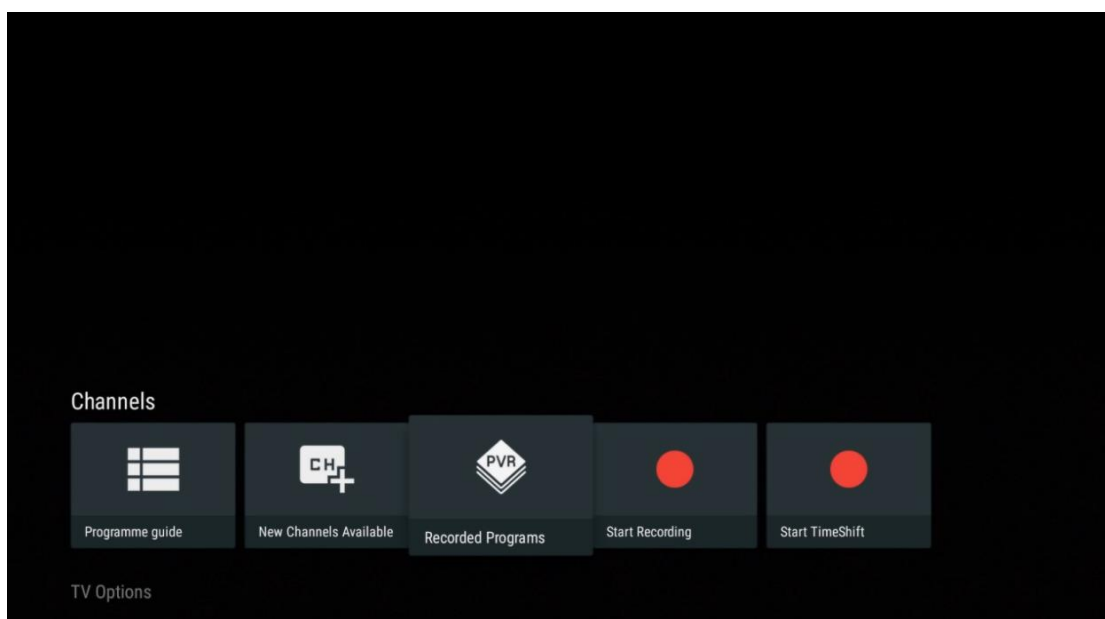

11.1.3.1 Nykyiset tallennukset

Tarkastele parhaillaan tallennettavia ohjelmia.

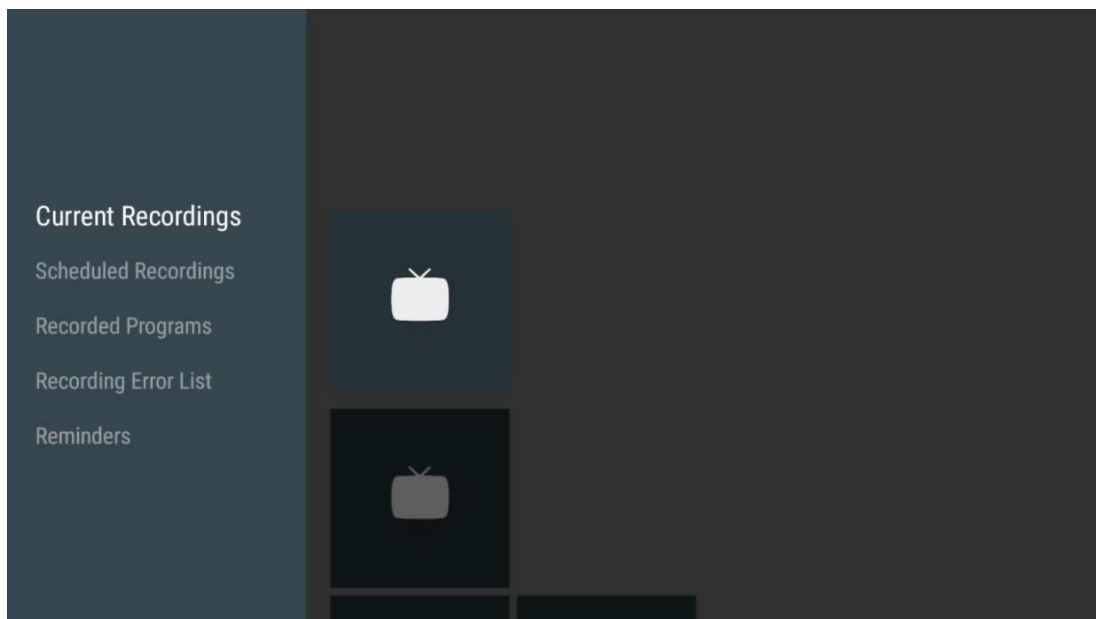

11.1.3.2 Ajastetut tallennukset

Näytä luettelo kaikista tulevista ohjelmista, jotka on tarkoitus tallentaa.

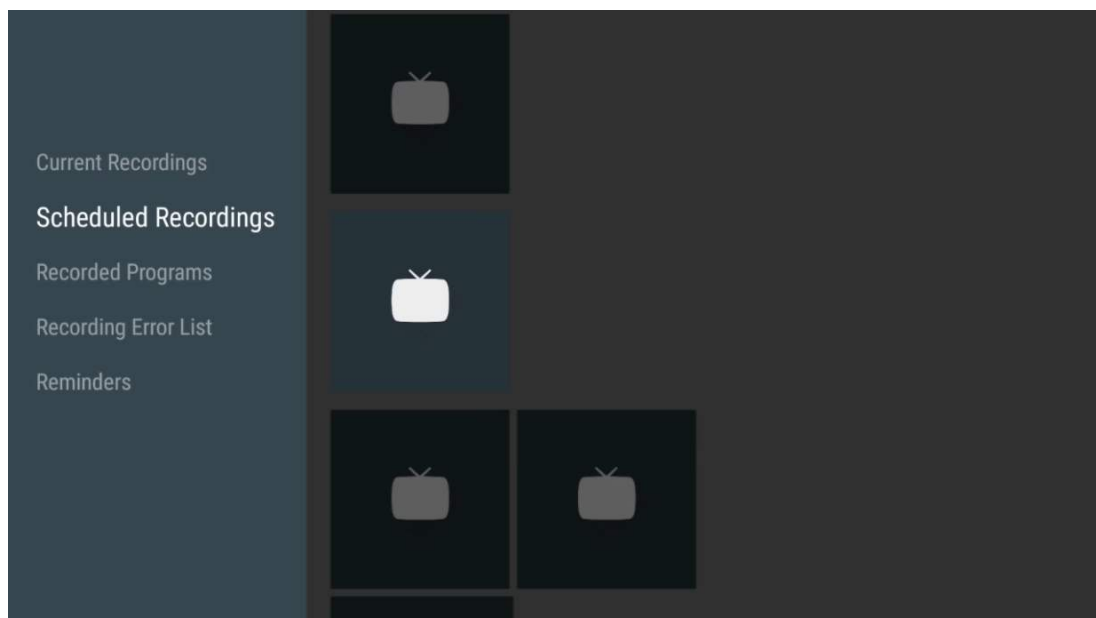

11.1.3.3 Tallennetut ohjelmat

Näytä kaikki ohjelmat, jotka on jo tallennettu liitettyyn ulkoiseen tallennuslaitteeseen.

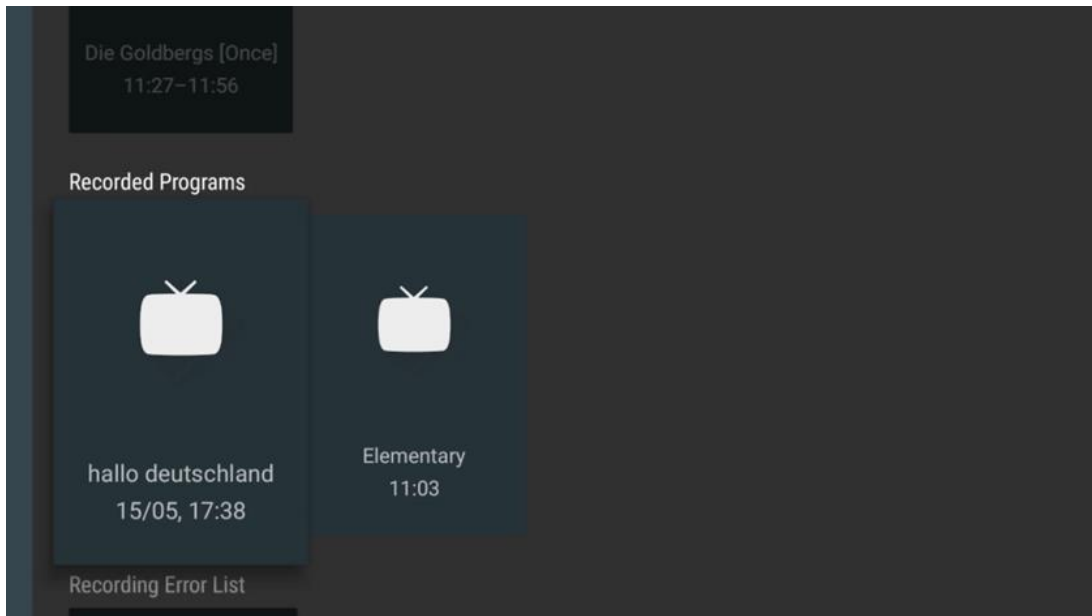

11.1.3.4 Tallennusvirheiden luettelo

Näytä luettelo tallenteista, jotka saattavat olla viallisia.

11.1.3.5 Muistutukset

Näytä luettelo kaikista TV-ohjelmista, joille on asetettu muistutus.

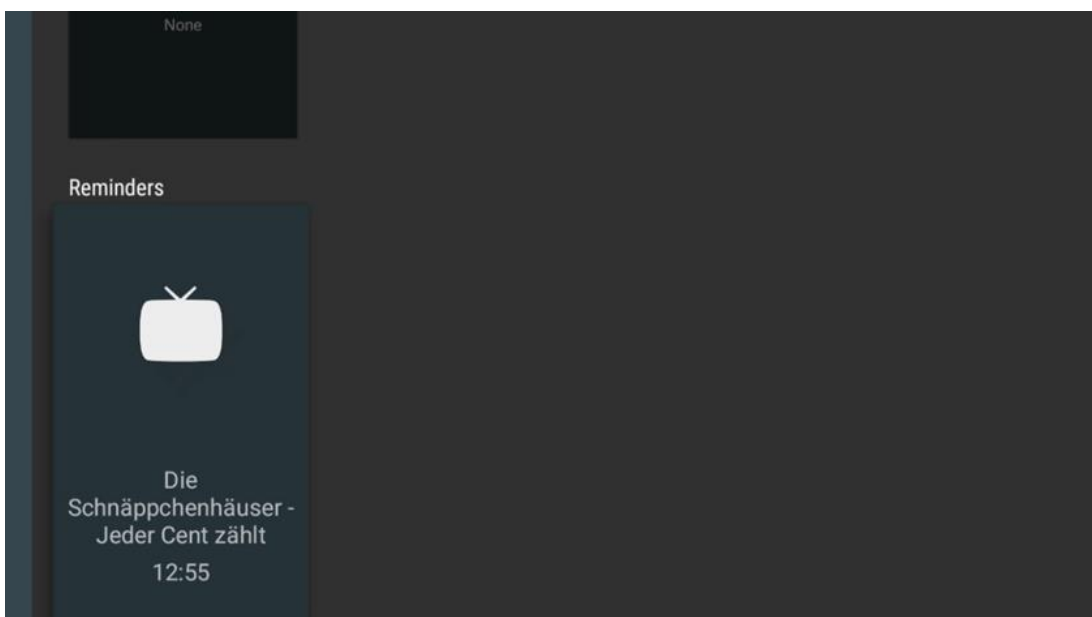

11.1.4 Aloita tallennus

Valitse Aloita tallennus ja paina OK aloittaaksesi nykyisen kanavan tallennuksen.

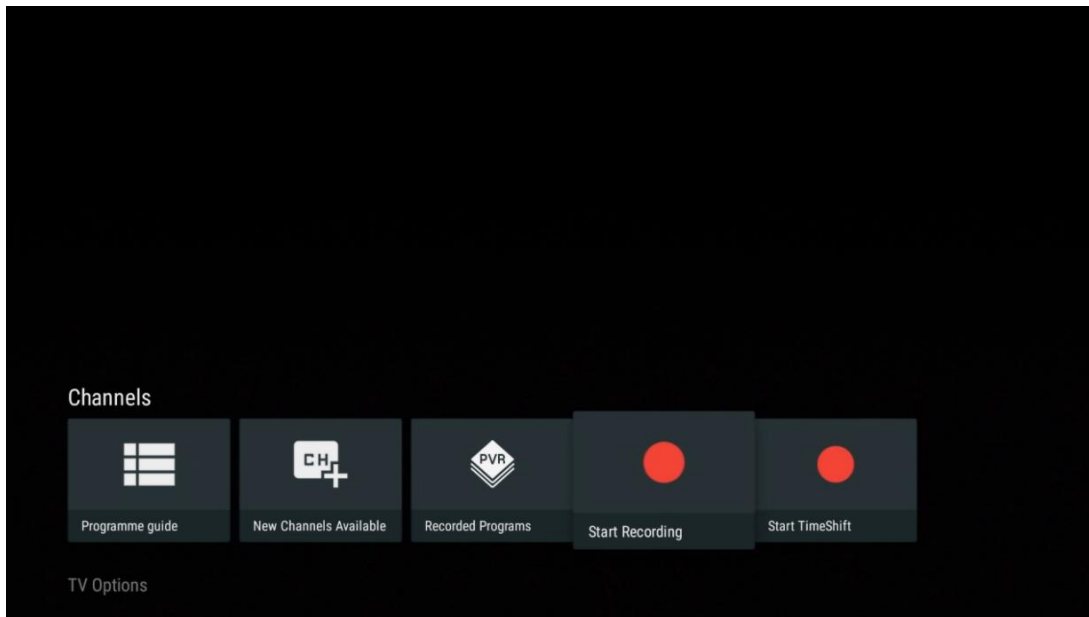

Valitse valinnaisesti tallennuksen kesto.

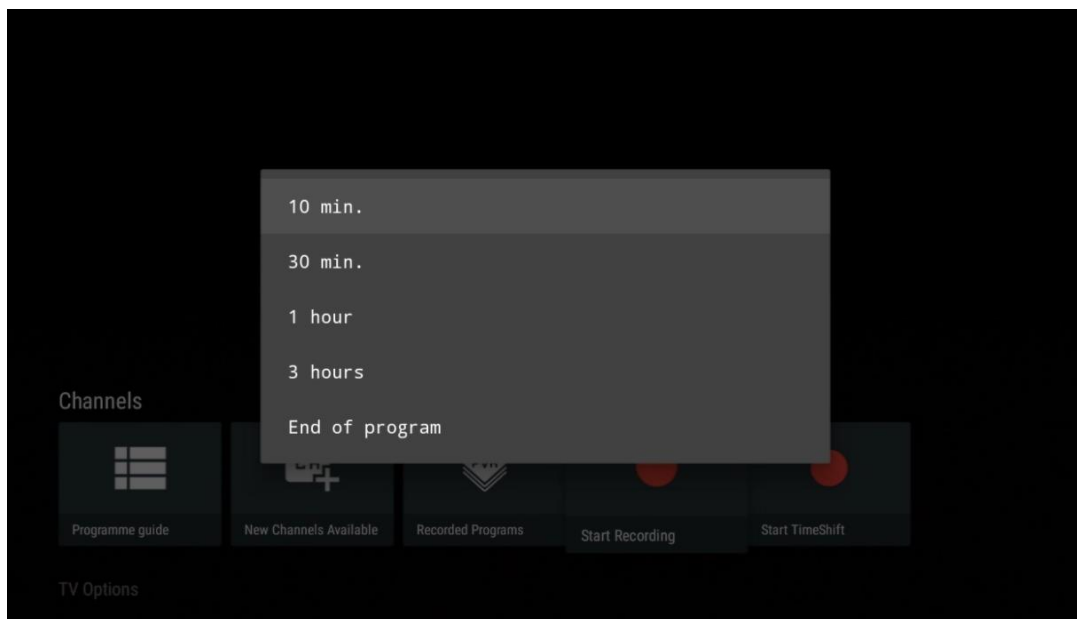

Valitse Lopeta tallennus ja paina **OK** lopettaaksesi käynnissä olevan tallennuksen.

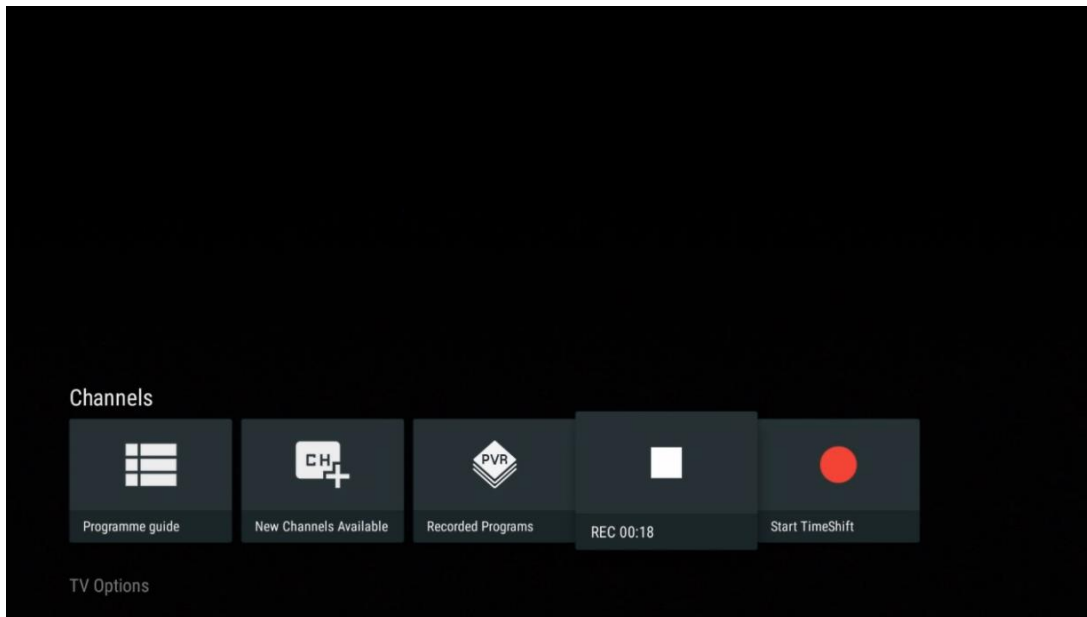

11.1.5 Aloita ajansiirto

Käynnistä ajansiirtotoiminto.

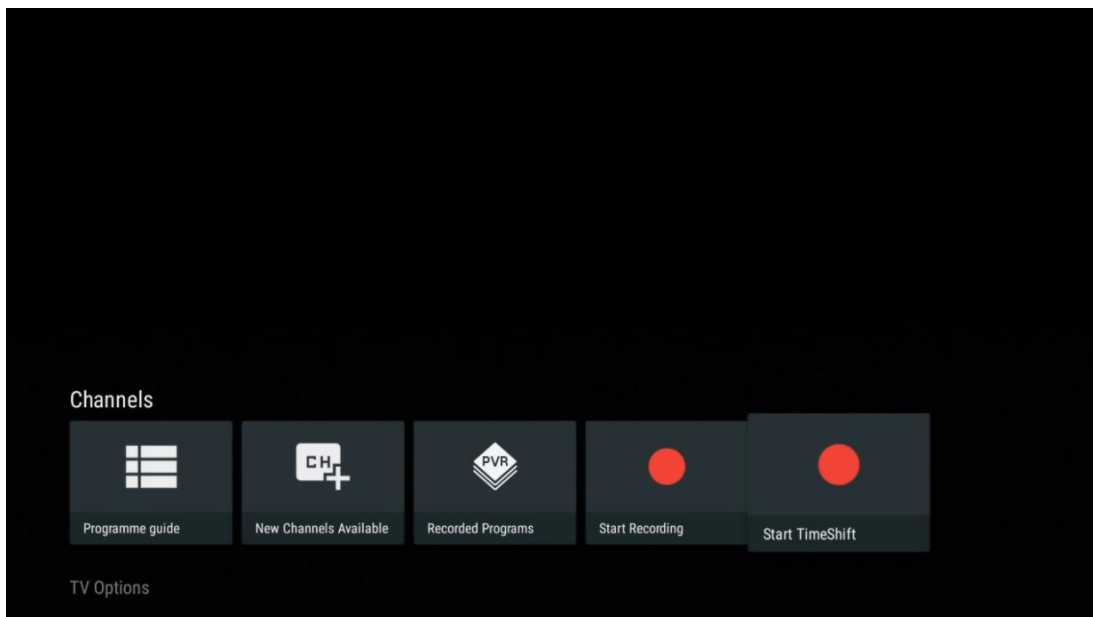

Valitse Tauko-symboli ja paina **OK**-painiketta. Nykyinen TV-ohjelma keskeytetään. Voit jatkaa toistoa valitsemalla Toisto-symbolin ja painamalla **OK**-painiketta.

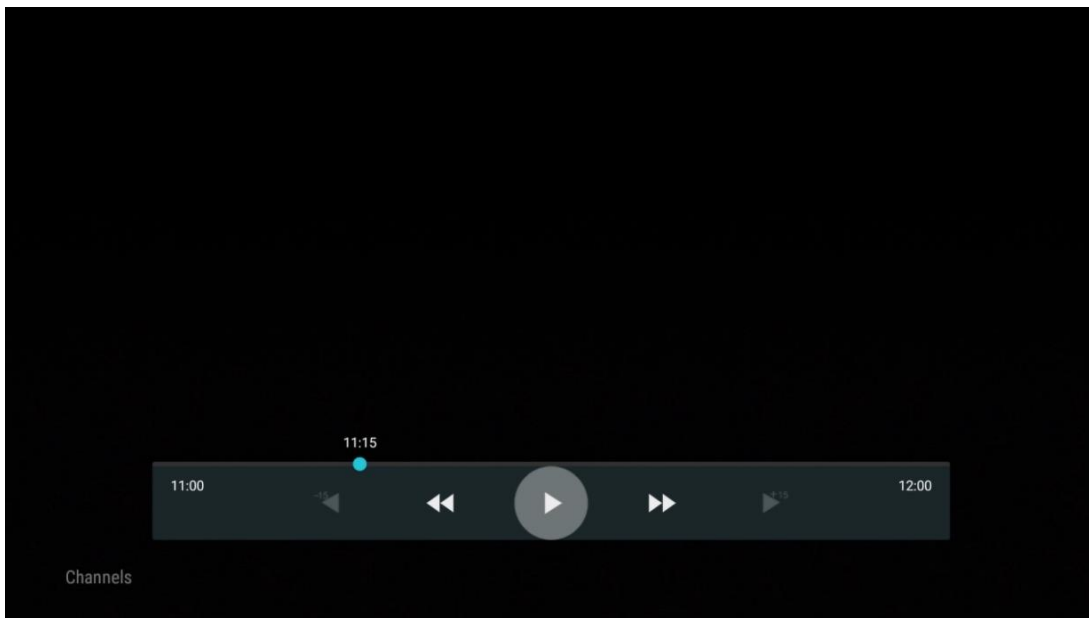
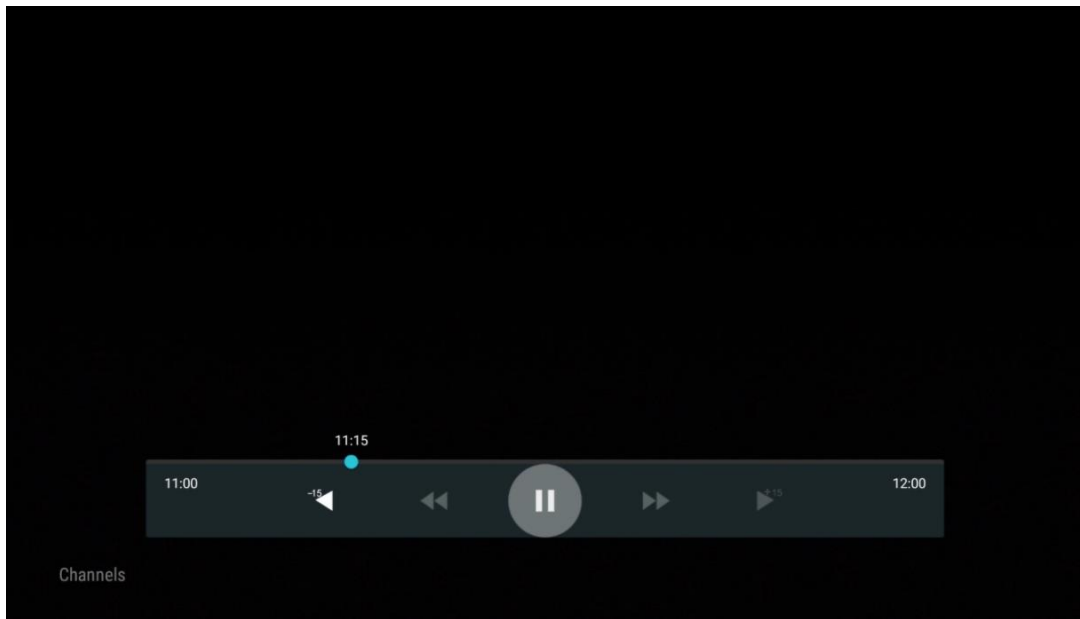

Jos haluat peruuttaa ajansiirtotoiminnon ja jatkaa nykyisen TV-lähetyksen katselua reaaliajassa, paina kaukosäätimen **Takaisin**-painiketta ja vahvista valintasi television valintaikkunassa.

11.2 TV-asetukset

Jos haluat tarkastella TV-asetuksia, paina **OK** Live TV -tilassa ja siirry TV-asetukset-valikkoon suuntanäppäimillä.

11.2.1 Tekstityksen kieli

Näytä nykyisen TV-ohjelman käytettävissä olevat tekstitysvaihtoehdot. Valitse haluamasi vaihtoehto ja vahvista valinta **OK**-painikkeella.

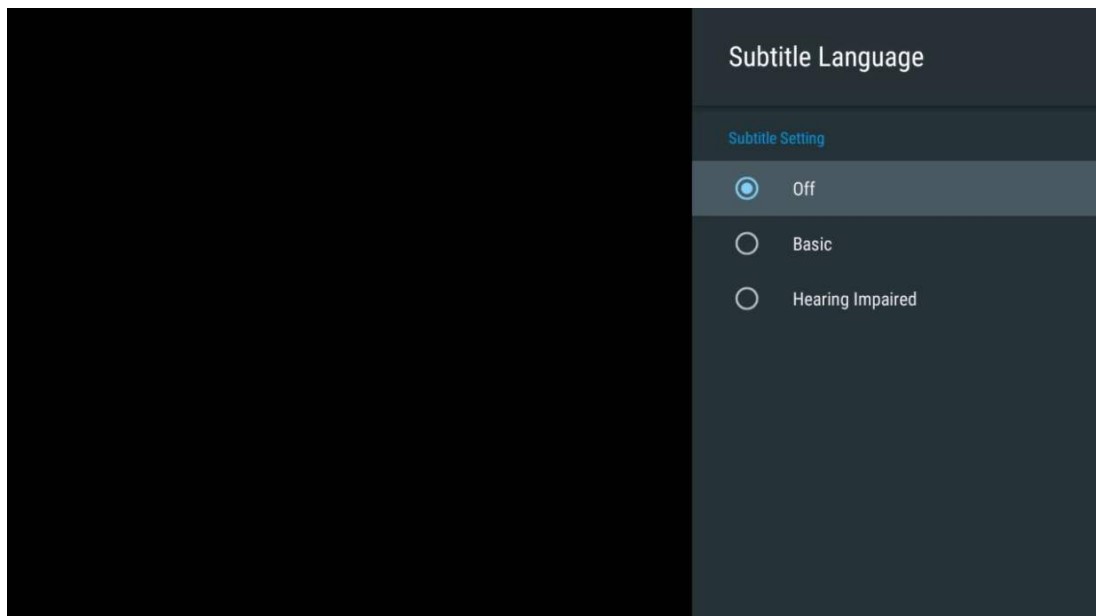
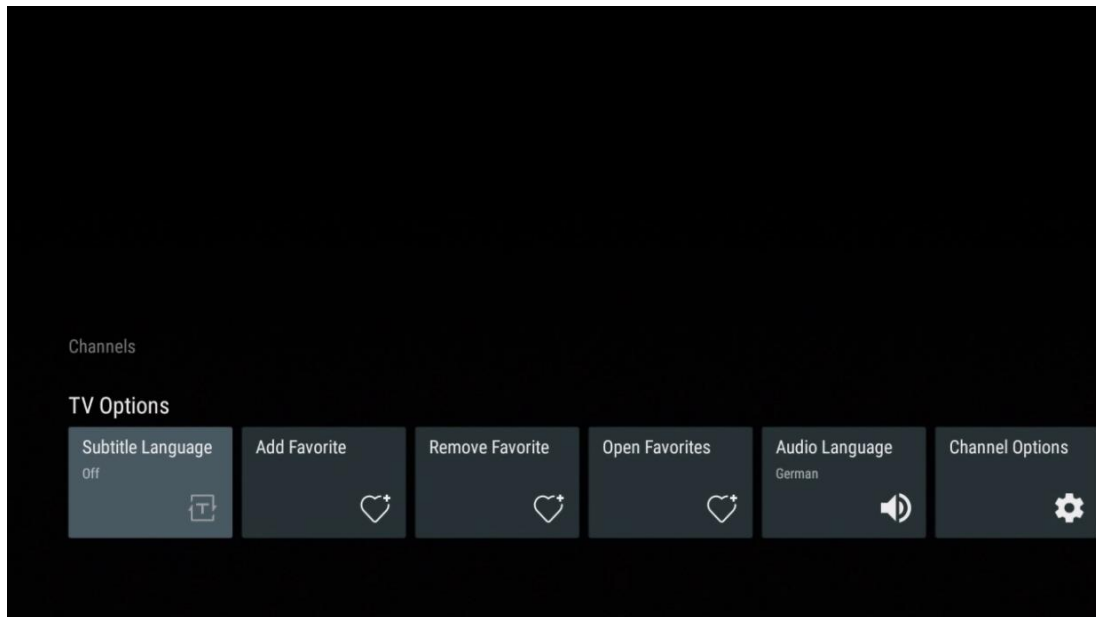

11.2.2 Lisää suosikki

Luo suosikkiluetteloita ja lisää haluamasi kanavat niihin.

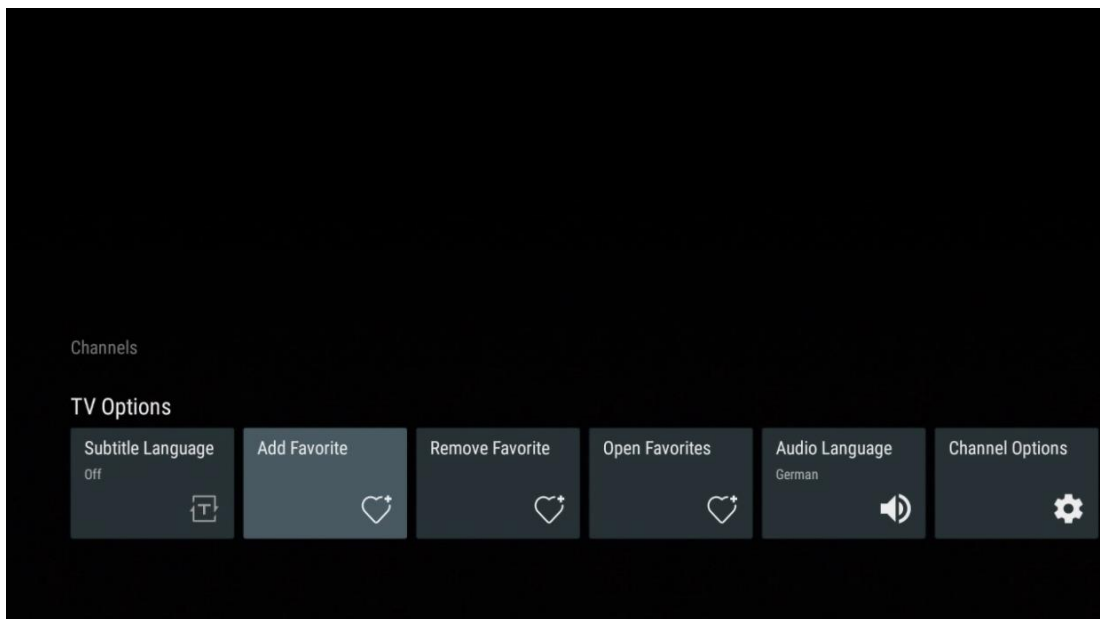

Huomaa: Käytettävissäsi on vain neljä suosikkiluetteloa. Valitse jokin luetteloista ja paina **OK**-painiketta lisätäksesi nykyisen kanavan valittuun suosikkiluetteloon.



Paina Live TV -tilassa vasenta suuntanäppäintä näyttääksesi TV-kanavaluettelot, lähetyslähteet ja suosikkiluettelot. Valitse vaihtoehtoisesti ATV, Kaapeli, Antenni tai Satelliitti näyttääksesi käytettävissä olevat tallennetut TV-kanavat. Yleisessä luettelossa suosikkikanavat on merkitty sydänsymbolilla.

Jos haluat näyttää vain johonkin suosikkiluetteloosi lisätyt kanavat, valitse jo luotu luettelo.

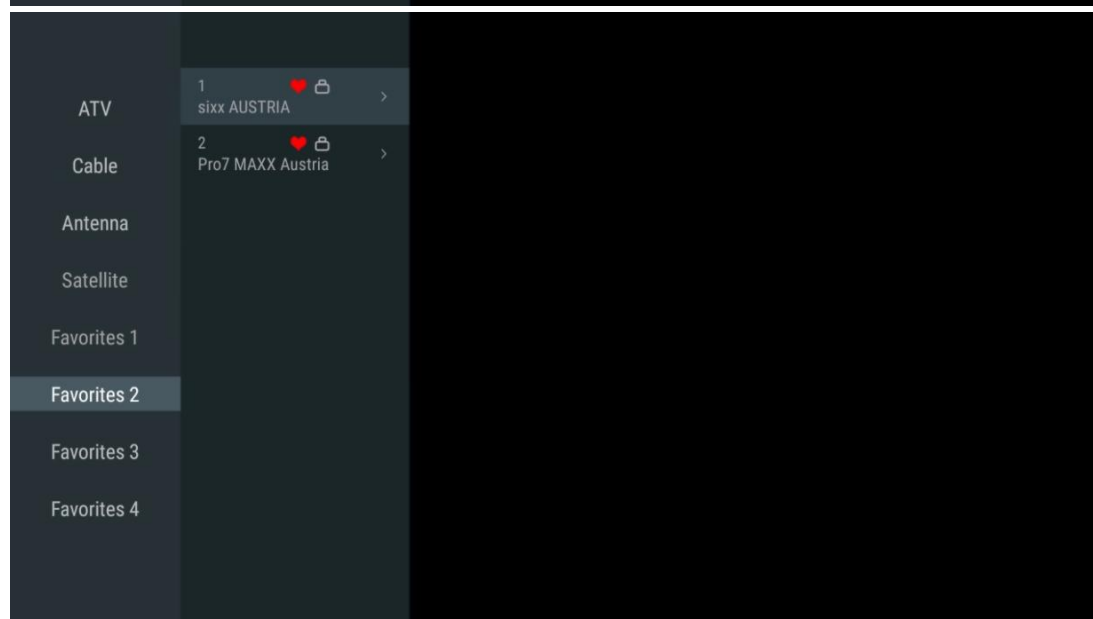
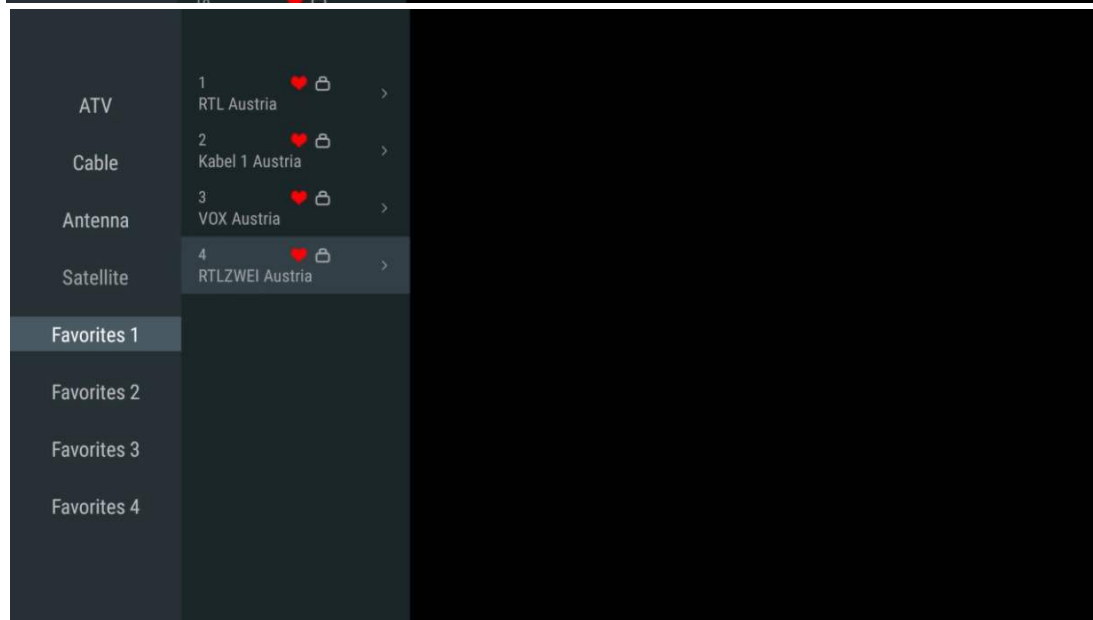
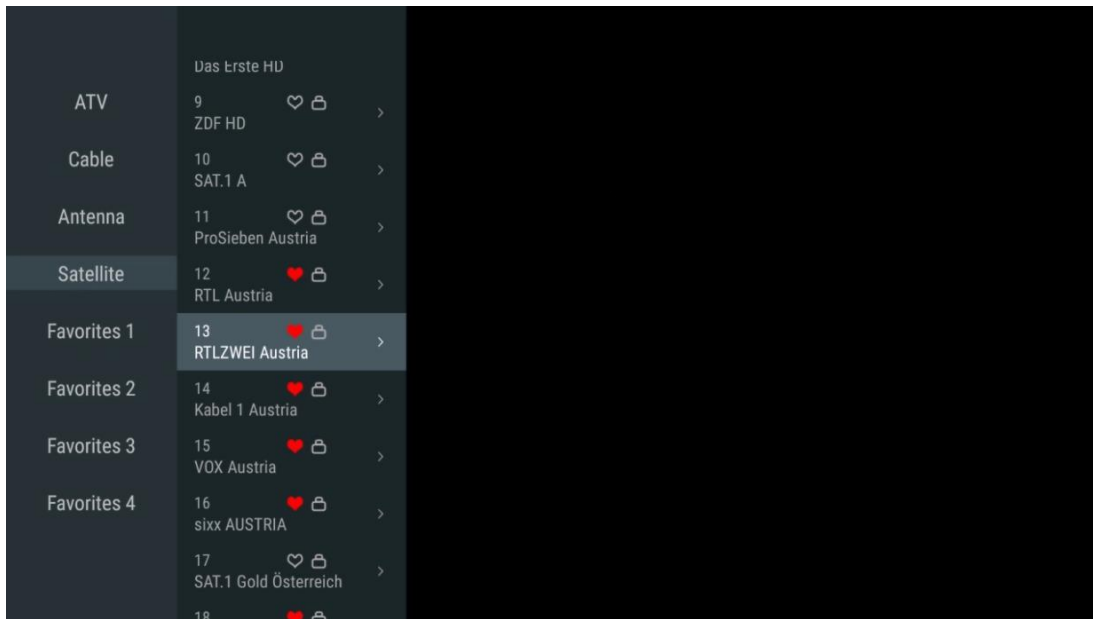

11.2.3 Poista suosikki

Poista nykyinen televisiokanava yhdestä tai kaikista suosikkiluetteloistasi.

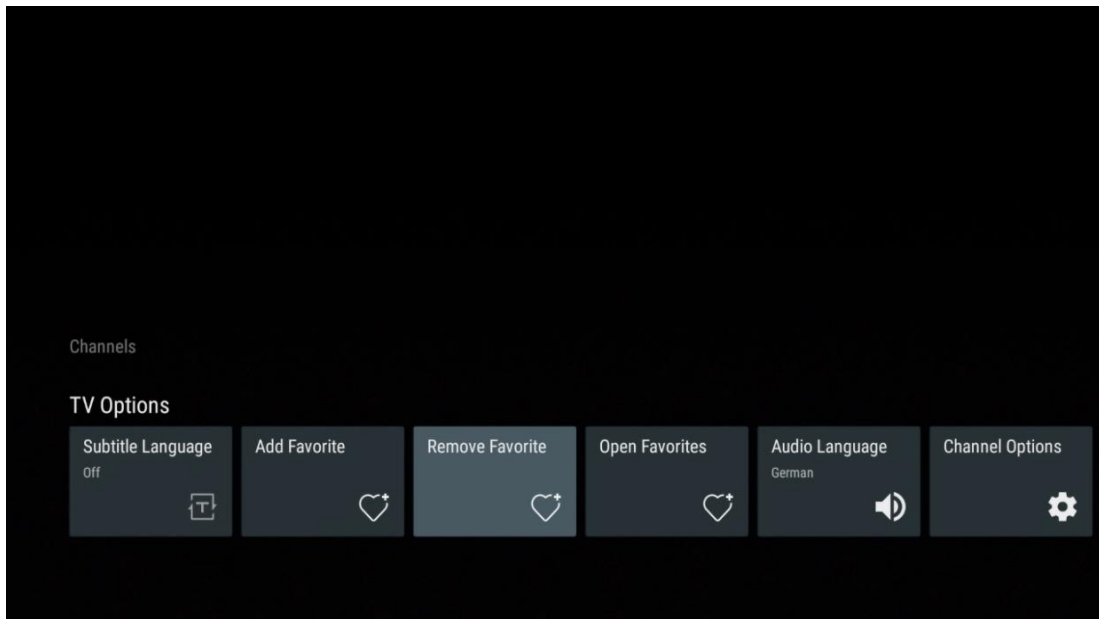

11.2.4 Avaa suosikit

Näytä luodut suosikkiluettelot.

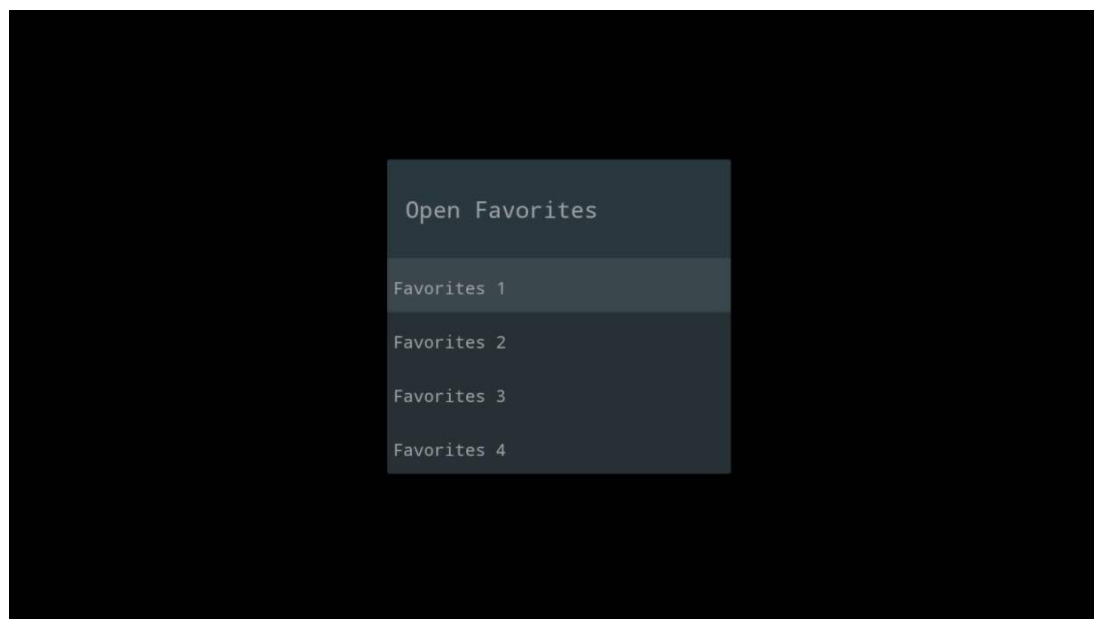
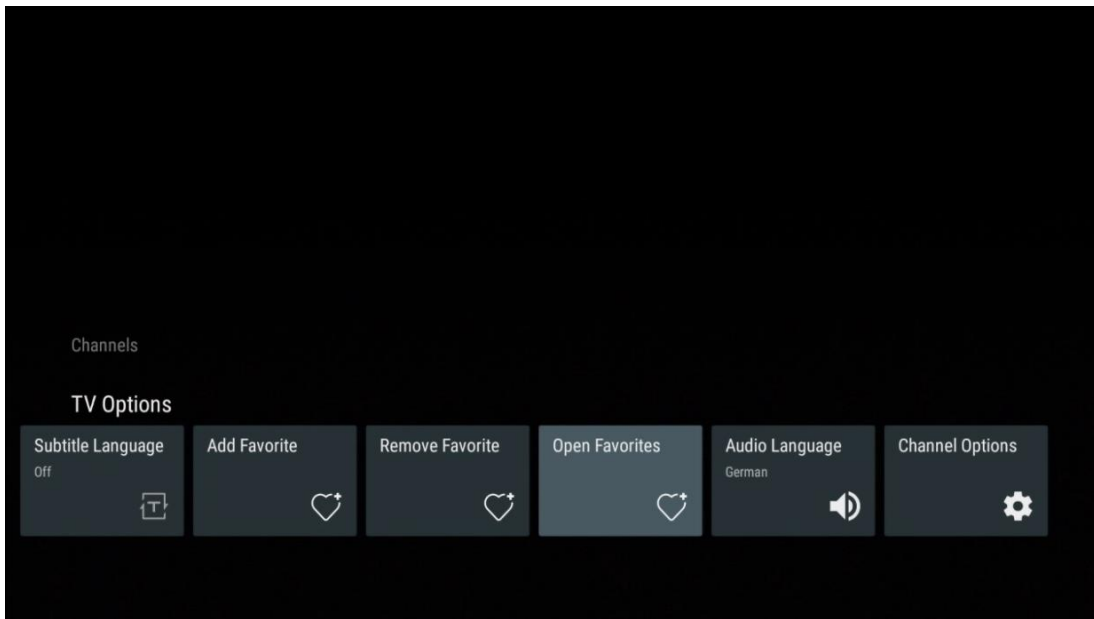

11.2.5 Äänen kieli

Jotkin televisiokanavat tarjoavat useita äänikieliä. Valitse haluamasi äänikieli tässä valikossa.

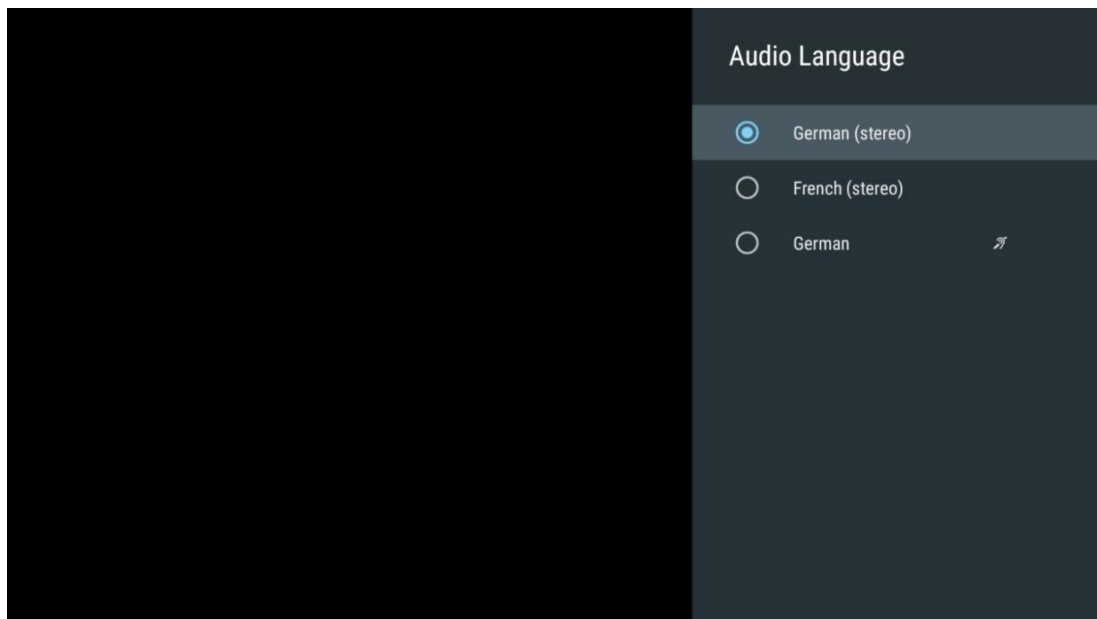
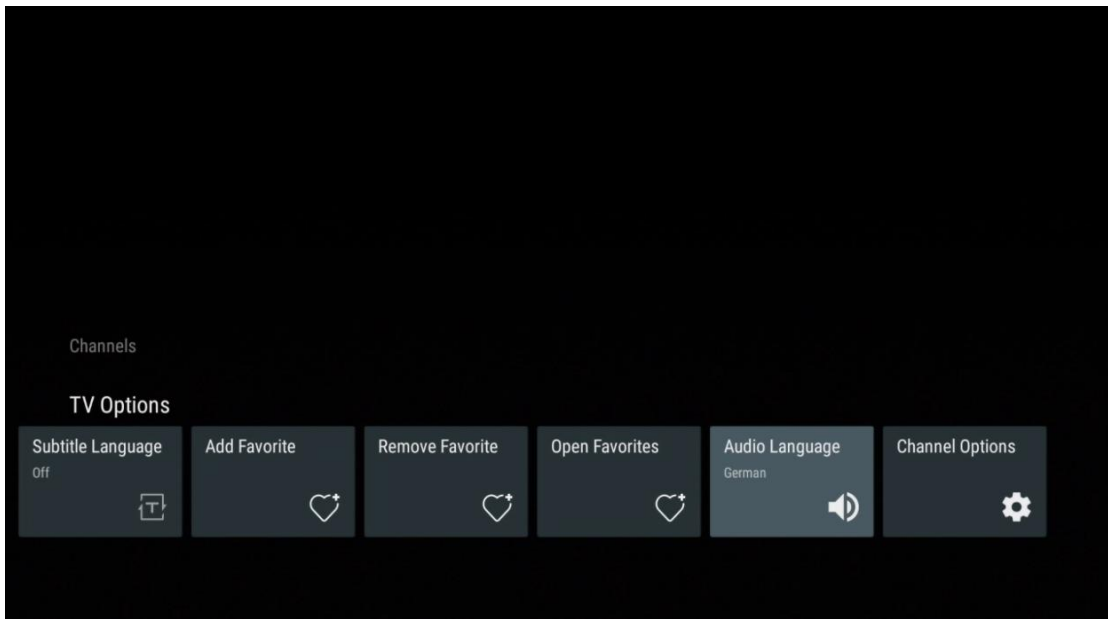

11.2.6 Kanava-asetukset

11.2.6.1 Mukauta kanavaluetteloa

Valitse luettelosta kanavat, joita et halua näkyviin kanavaluetteloon. Käytä tähän kaukosäätimen oikeaa suuntanäppäintä.

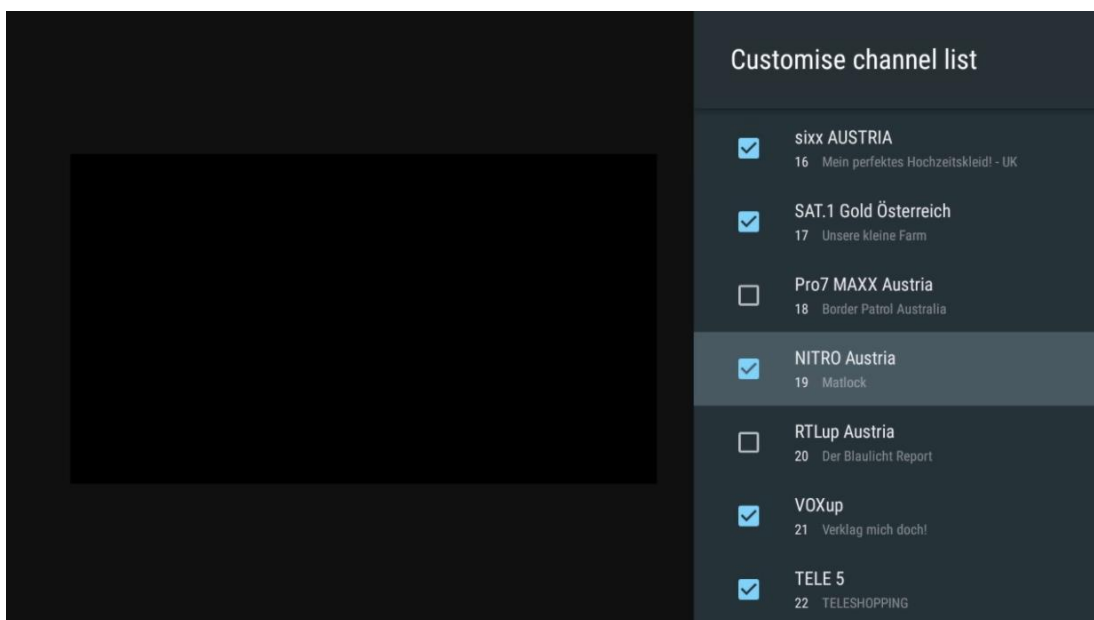
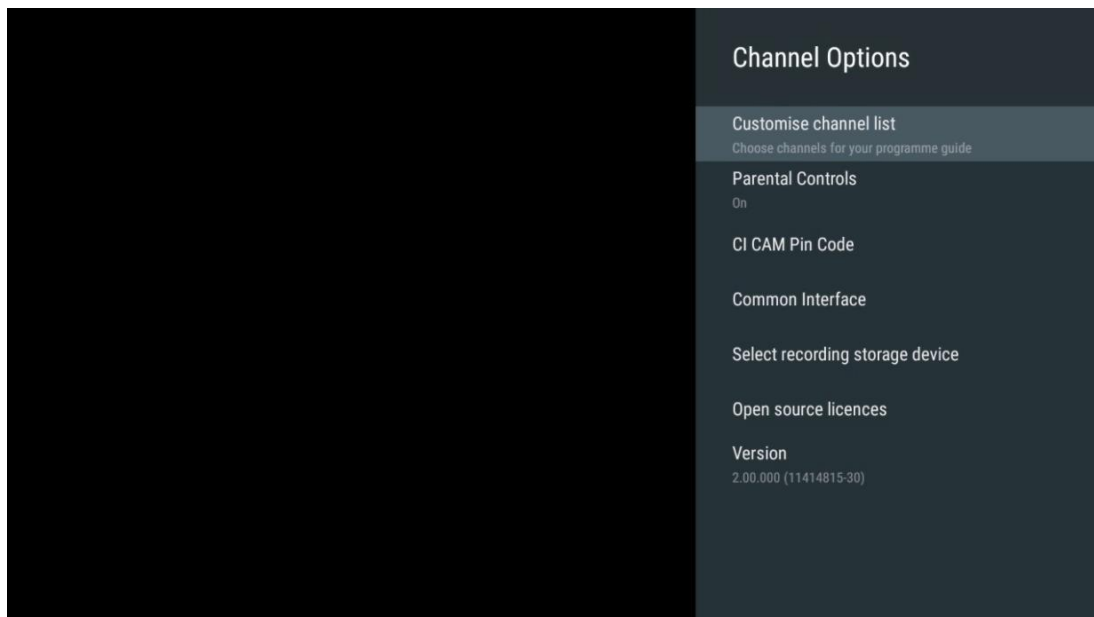

11.2.6.2 Lapsilukko

Tee erilaisia lapsilukkoasetuksia. Voit käyttää niitä syöttämällä PIN-koodin, jonka asetit avatessasi Live TV -sovelluksen ensimmäistä kertaa.

- **Käytössä / Ei käytössä:** Ota lapsilukko käyttöön tai poista se käytöstä.
- **Lähteen lukitus:** Lukitse TV-lähetykset tai ulkoiset tulolähteet.
- **Estetyt kanavat:** Estää tietyt televisiokanavat.
- **Luokitukset:** Määrittele ja aseta eri luokitusrajat.
- **Vaihda PIN-koodi:** Hallitse PIN-koodia.

11.2.6.3 CI CAM PIN-koodi

Ota käyttöön tai poista käytöstä CI CAM PIN-koodin syöttötoiminto, jos se on käytettävissä tai sitä vaaditaan liitetystä CI CAM -moduulissa.

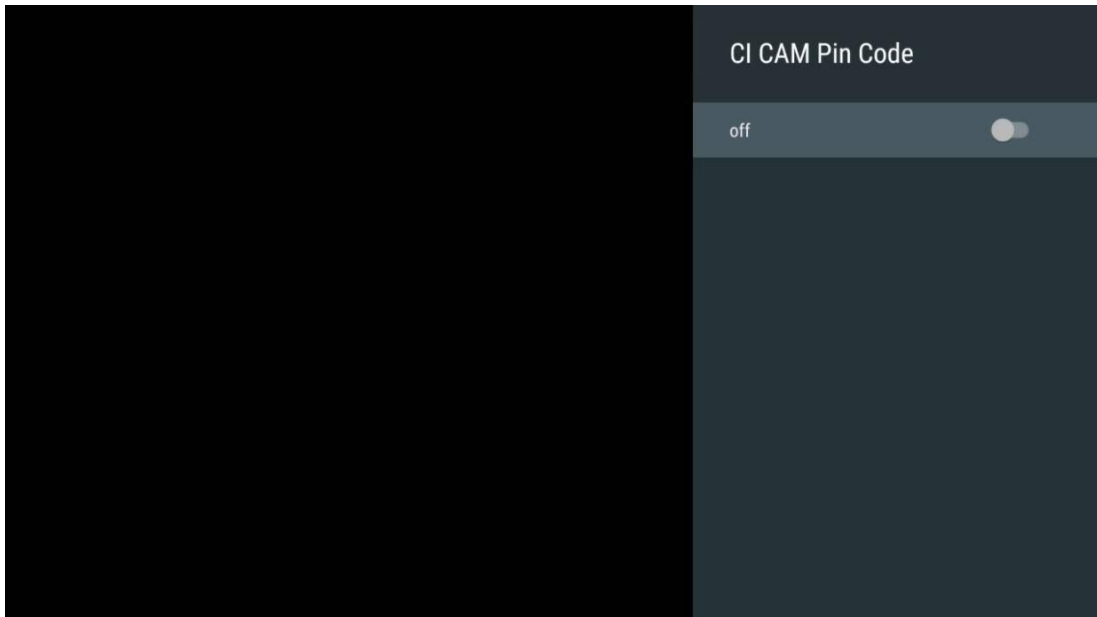

11.2.6.4 Common Interface

Siirry kytketyn CI-moduulin valikkoon painamalla **OK**-painiketta.

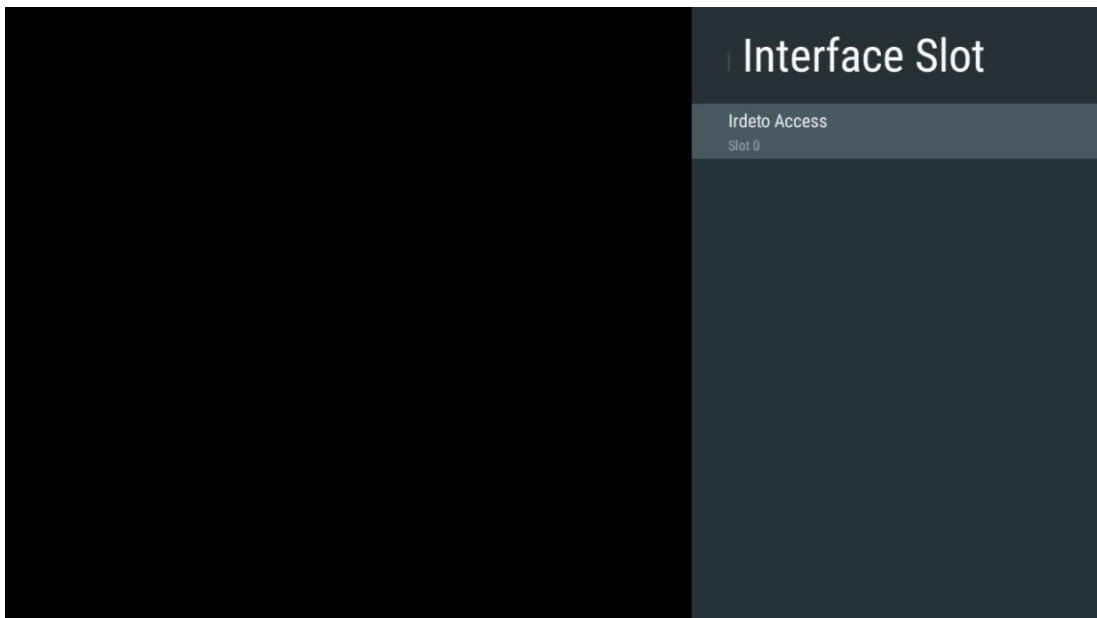



11.2.6.5 Valitse tallennuslaite

Määritä, mitä liitetyistä ulkoisista USB-tallennuslaitteista, kuten USB-tikkua tai kiintolevyä/SSD-levyä, käytetään TV-ohjelman tallentamiseen.

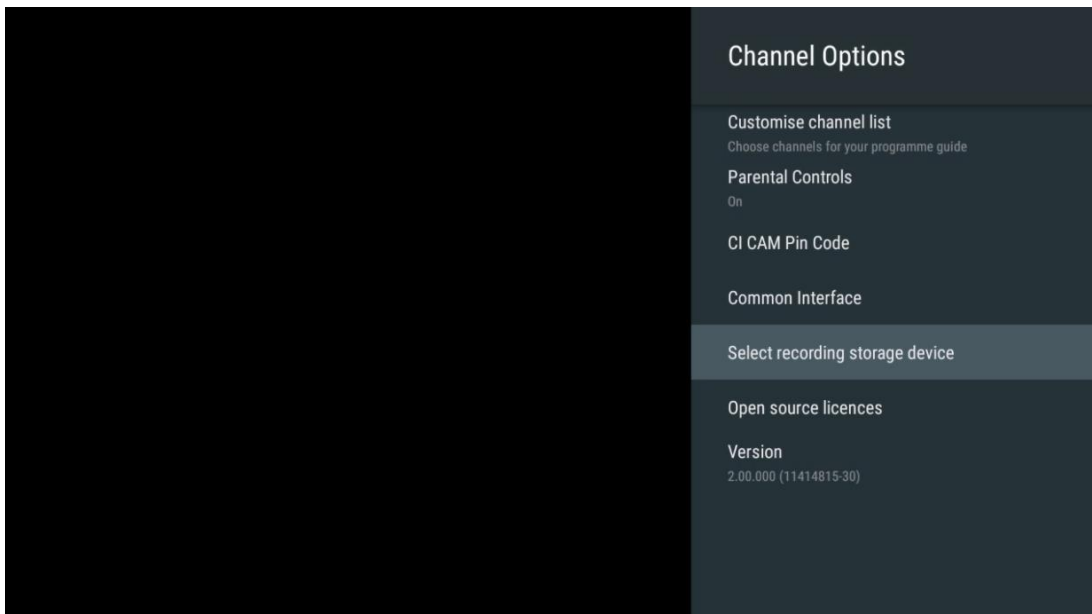

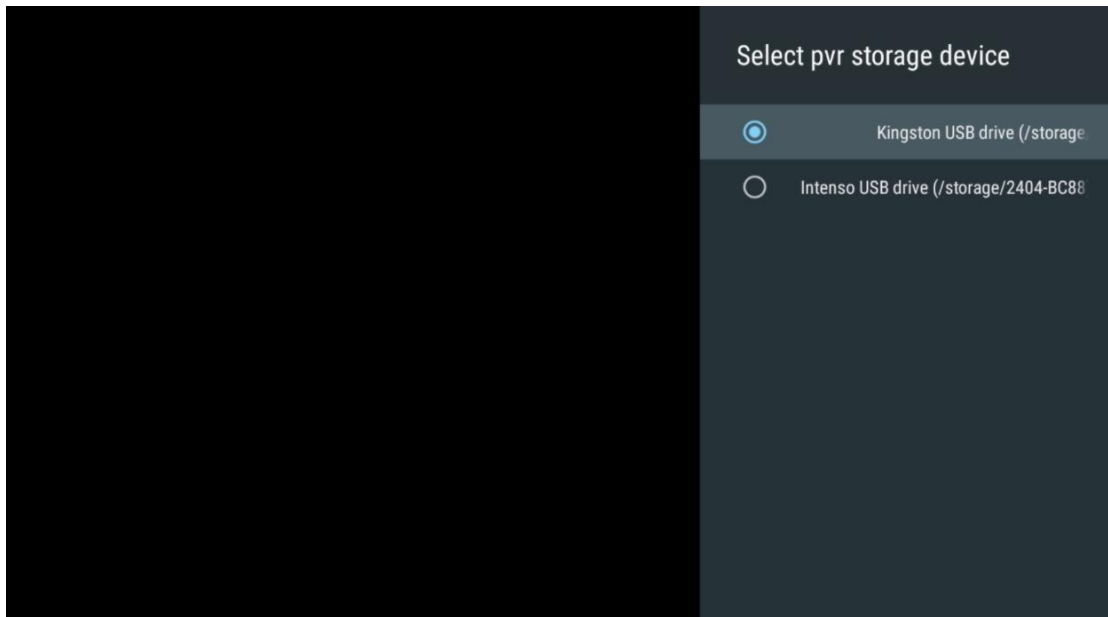

11.2.6.6 Avoimen lähdekoodin lisenssit

Katso tietoja avoimen lähdekoodin lisensseistä.

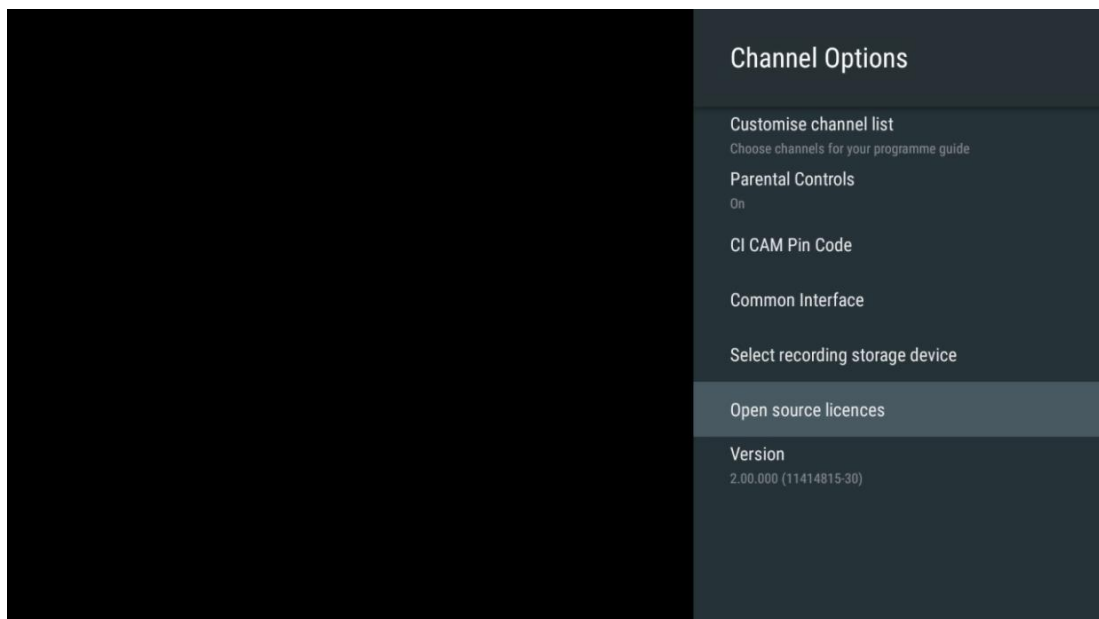

11.2.6.7 Versio

Näytä TV:n ohjelmistoversio.

12 Multimediasoitin

Jos haluat toistaa multimediasisältöä, kuten elokuvia, musiikkia tai valokuvia USB-porttiin liitetyistä ulkoisista tallennuslaitteista, käynnistä multimediasoitin aloitusnäytöstä.

Huomaa: Liitetyt USB-muistilaitteet, kuten kiintolevy/SDD tai USB-muistitikku, on alustettava **FAT32- tai NTFS-**muotoisiksi. ExFAT-muotoisia laitteita ei tueta.

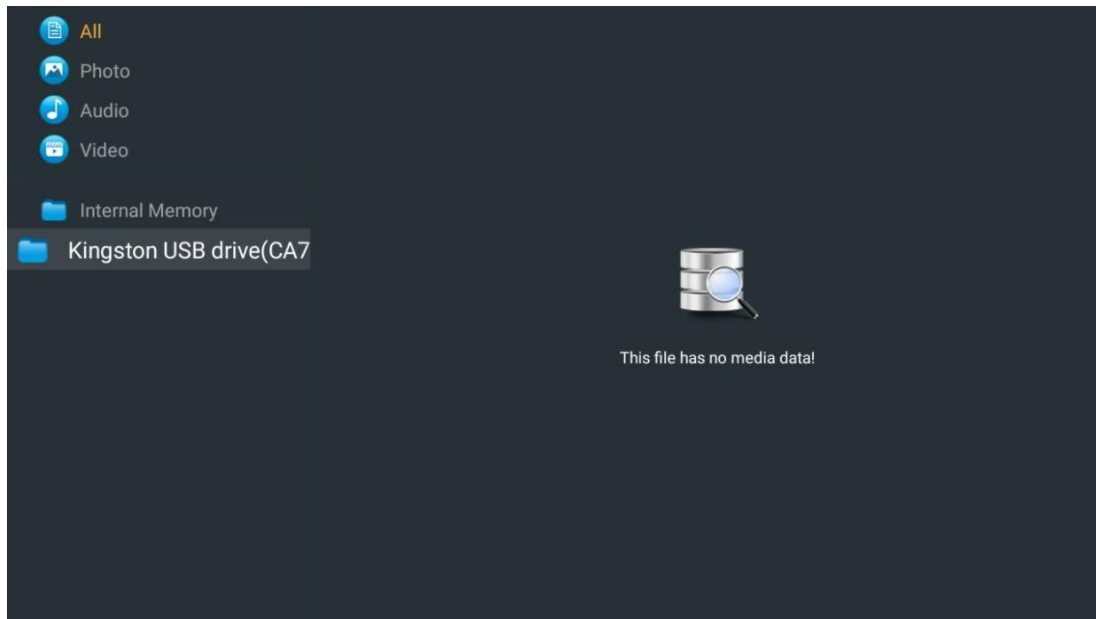

Valitse USB-tallennuslaite näytöltä ja paina **OK**-painiketta. Tallennettu multimediasisältö tulee näkyviin. Valitse haluamasi sisältö ja toista se painamalla **OK**.

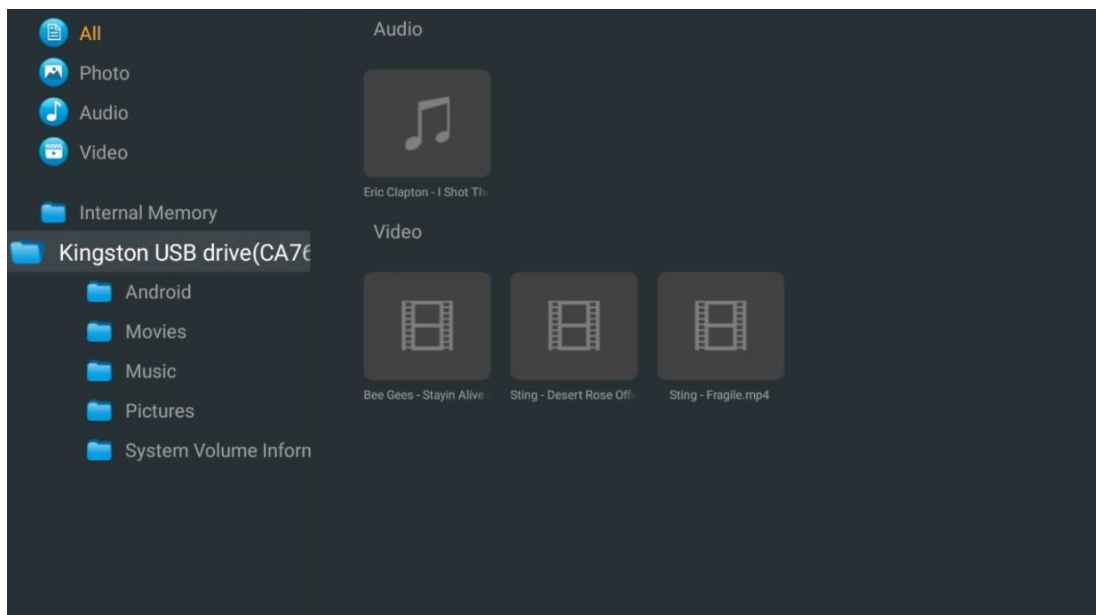

13 Vianmääritys

Ei virtaa	Tarkista, onko television verkkovirtajohto kytketty pistorasiaan. Jos virtaa ei vieläkään tule, irrota pistoke ja kytke se uudelleen pistorasiaan 60 sekunnin kuluttua. Kytke virta takaisin päälle.
Ei kuvaa	Tarkista, että takana oleva antennikaapeli on kytketty oikein. Katso muita kanavia nähdäksesi, esiintyykö ongelma edelleen.
Kuva näkyy ilman ääntä	Yritä lisätä äänenvoimakkuutta. Tarkista, onko television ääni mykistetty vai ei.
Kaukosäädin ei toimi	Varmista, että kaukosäädin on poistettu muovipussista, jossa se toimitettiin. Kokeile käyttää kaukosäädintä lähempänä televisiota. Tarkista, onko paristot asetettu oikein, tai kokeile vaihtaa kaukosäätimeen uudet paristot. Televisio siirtyy valmiustilaan muutamassa minuutissa, jos sitä ei käytetä.
Ongelmat eivät ratkea	Irrota virtajohto, odota 30 sekuntia ja kytke sitten virtajohto takaisin pistorasiaan. Jos ongelmia esiintyy edelleen, älä yritä korjata televisiota itse. Ole hyvä ja ota yhteys huoltoon.
Dolby Atmos ei toimi yhdistettyjen suoratoistolaitteiden kanssa	<ol style="list-style-type: none">1. Yhdistä suoratoistolaite<ul style="list-style-type: none">o Kytke suoratoistolaite johonkin Thomson TV:n HDMI-porttiin.2. Varmista oikea liitäntä viritin-vahvistimeen<ul style="list-style-type: none">o Vahvista, että viritin-vahvistimesi tukee Dolby Atmosia.o Liitä Thomson TV HDMI eARC -portin avulla viritin-vahvistimen HDMI sisään -porttiin.3. Tarkista Dolby Atmosin saatavuus<ul style="list-style-type: none">o Kun toistat videota, tarkista videon kuvauksesta äänentoistovaihtoehdot.o Dolby Atmos näytetään vaihtoehtona, jos liitännät on määritetty oikein ja viritin-vahvistin tukee sitä.

14 Tekniset tiedot

Thomson Google TV UHD Sivujaloilla

	43UG4S14	50UG4S14	55UG4S14	65UG4S14
Käyttöjännite	AC 100-240V 50/60Hz	AC 100-240V 50/60Hz	AC 100-240V 50/60Hz	AC 100-240V 50/60Hz
Äänen lähtöteho	2 x 8	2 x 10	2 x 10	2 x 10
Virrankulutus (W)	90	100	110	200
Valmiustilan virrankulutus verkkoyhteydessä (W)	0,5	0,5	0,5	0,5
Paino (kg)	7,9	10,9	12,6	17,1
TV:n mitat PxLxK (jalustan kanssa) (mm)	957x172x591	1111x260x692	1226x290x745	1446x290x869
TV:n mitat PxLxK (ilman jalustaa) (mm)	957x85x556	1111x77x643	1226x78x712	1446x79x834
Näyttö	43" / 109 cm	50" / 126 cm	55" / 139 cm	65" / 164 cm
Näytön resoluutio	3840 x 2160	3840 x 2160	3840 x 2160	3840 x 2160

Thomson Google TV UHD Keskijalustalla

	43UG5C14	50UG5C14	55UG5C14	65UG5C14	75UG5C14
Käyttöjännite	AC 100-240V 50/60Hz	AC 100-240V 50/60Hz	AC 100-240V 50/60Hz	AC 100-240V 50/60Hz	AC 100-240V 50/60Hz
Äänen lähtöteho	2 x 8	2 x 10	2 x 10	2 x 10	2 x 10
Virrankulutus (W)	100	120	140	200	240
Valmiustilan virrankulutus verkkoyhteydessä (W)	0,5	0,5	0,5	0,5	0,5
Paino (kg)	10	13	14,7	19,5	24
TV:n mitat PxLxK (jalustalla) (mm)	957x281x587	1111x281x676	1226x281x744	1446x281x869	1668x281x990
TV:n mitat PxLxK (ilman jalustaa) (mm)	957x89x556	1111x75x643	1226x78x712	1446x79x834	1668x89x956
Näyttö	43" / 109 cm	50" / 126 cm	55" / 139 cm	65" / 164 cm	75" / 189 cm
Näytön resoluutio	3840 x 2160	3840 x 2160	3840 x 2160	3840 x 2160	3840 x 2160

Thomson Google TV QLED Sivujaloilla

	43QG4S14	50QG4S14	55QG4S14	65QG4S14	85QG5S14
Käyttöjännite	AC 100-240V 50/60Hz	AC 100-240V 50/60Hz	AC 100-240V 50/60Hz	AC 100-240V 50/60Hz	AC 100-240V 50/60Hz
Äänen lähtöteho	2 x 8	2 x 10	2 x 10	2 x 10	2 x 10
Virrankulutus (W)	100	120	140	200	300
Valmiustilan virrankulutus verkkoyhteydessä (W)	0,5	0,5	0,5	0,5	0,5
Paino (kg)	7,9	10,9	12,6	17,1	29,78
TV:n mitat PxLxK (jalustalla) (mm)	957x270x605	1111x270x677	1226x290x745	1446x290x869	1890x360x1115
TV:n mitat PxLxK (ilman jalustaa) (mm)	957x89x556	1111x75x643	1226x78x712	1446x79x834	1890x95x1082
Näyttö	43" / 109 cm	50" / 126 cm	55" / 139 cm	65" / 164 cm	85" / 215 cm
Näytön resoluutio	3840 x 2160	3840 x 2160	3840 x 2160	3840 x 2160	3840 x 2160

Thomson Google TV QLED Keskijalustalla

	43QG5C14	50QG5C14	55QG5C14	65QG5C14	75QG5C14
Käyttöjännite	AC 100-240V 50/60Hz	AC 100-240V 50/60Hz	AC 100-240V 50/60Hz	AC 100-240V 50/60Hz	AC 100-240V 50/60Hz
Äänen lähtöteho	2 x 8	2 x 10	2 x 10	2 x 10	2 x 10
Virrankulutus (W)	100	120	140	200	240
Valmiustilan virrankulutus verkkoyhteydessä (W)	0,5	0,5	0,5	0,5	0,5
Paino (kg)	10	13	14,7	19,5	23,6
TV:n mitat PxLxK (jalustalla) (mm)	957x281x587	1111x281x677	1227x281x744	1446x281x869	1668x281x990
TV:n mitat PxLxK (ilman jalustaa) (mm)	957x89x556	1111x75x643	1226x78x712	1446x79x834	1668x89x956
Näyttö	43" / 109 cm	50" / 126 cm	55" / 139 cm	65" / 164 cm	75" / 190 cm
Näytön resoluutio	3840 x 2160	3840 x 2160	3840 x 2160	3840 x 2160	3840 x 2160

Thomson Google TV QLED Plus

	43QG6C14	50QG6C14	55QG6C14
Käyttöjännite	AC 100-240V 50/60Hz	AC 100-240V 50/60Hz	AC 100-240V 50/60Hz
Äänen lähtöteho	2 x 8	2 x 10	2 x 10
Virrankulutus (W)	100	120	140
Valmiustilan virrankulutus verkkoyhteydessä (W)	0,5	0,5	0,5
Paino (kg)	10,8	14	15,8
TV:n mitat PxLxK (jalustan kanssa) (mm)	957x281x619	1111x281x712	1226x281x776
TV:n mitat PxLxK (ilman jalustaa) (mm)	957x88x589	1111x75x676	1226x77x745
Näyttö	43" / 109 cm	50" / 126 cm	55" / 139 cm
Näytön resoluutio	3840 x 2160	3840 x 2160	3840 x 2160

Thomson Google TV QLED Pro

	43QG7C14	50QG7C14	55QG7C14	65QG7C14	75QG7C14
Käyttöjännite	AC 100-240V 50/60Hz	AC 100-240V 50/60Hz	AC 100-240V 50/60Hz	AC 100-240V 50/60Hz	AC 100-240V 50/60Hz
Äänen lähtöteho	2 x 8	2 x 10	2 x 10	2 x 10	2 x 10
Virrankulutus (W)	120	140	170	200	240
Valmiustilan virrankulutus verkkoyhteydessä (W)	0,5	0,5	0,5	0,5	0,5
Paino (kg)	10	13	14,7	19,5	23,6
TV:n mitat PxLxK (jalustalla) (mm)	957x89x556	1111x75x643	1227x78x712	1446x79x834	1668x89x956
TV:n mitat PxLxK (ilman jalustaa) (mm)	957x281x587	1111x281x676	1227x281x744	1446x281x869	1668x281x990
Näyttö	43" / 109 cm	50" / 126 cm	55" / 139 cm	65" / 164 cm	75" / 189 cm
Näytön resoluutio	3840 x 2160	3840 x 2160	3840 x 2160	3840 x 2160	3840 x 2160

14.1 Maarajoitukset

Tarkoitettu vain sisäkäyttöön EU-jäsenvaltioissa ja EFTA-maissa.

AT	BE	BG	CH	CY	CZ	DE	DK	EE	ES	FI	FR
GR	HR	HU	IE	IS	IT	LI	LT	LU	LV	MT	NL
NO	PL	PT	RO	SI	SK	SE	TR	UK	(NI)		

14.2 Lisenssit

Muutokset ovat mahdollisia. Jatkuvan tutkimus- ja kehitystyön seurauksena tuotteiden tekniset tiedot, muotoilu ja ulkonäkö voivat muuttua. Google TV on tämän laitteen ohjelmistokokemuksen nimi ja Google LLC:n tavaramerkki. Google, YouTube, Google Cast ja YouTube Music ovat Google LLC:n tavaramerkkejä. Google Assistant ei ole käytettävissä tietyillä kielillä ja tietyissä maissa. Palvelujen saatavuus vaihtelee maittain ja kielittäin. Netflix on Netflix, Inc:n rekisteröity tavaramerkki. Tili Netflixin suoratoistopalvelussa vaaditaan. 4K Ultra HD - palvelun saatavuus riippuu palvelupaketista, Internet-palvelusta, laitteen ominaisuuksista ja sisällön saatavuudesta. www.netflix.com/TermsOfUse. Apple TV on Apple Inc:n tavaramerkki, joka on rekisteröity Yhdysvalloissa ja muissa maissa ja muilla alueilla. Wi-Fi on Wi-Fi Alliancen® rekisteröity tavaramerkki. Termi HDMI ja HDMI High-Definition Multimedia Interface sekä HDMI-logo ovat HDMI Licensing Administrator, Inc:n tavaramerkkejä tai rekisteröityjä tavaramerkkejä Yhdysvalloissa ja muissa maissa. Dolby, Dolby Vision, Dolby Atmos, Dolby Audio ja kaksois-D-symboli ovat Dolby Laboratories Licensing Corporationin tavaramerkkejä. Valmistettu Dolby Laboratoriesin lisenssillä. Luottamukselliset julkaisemattomat teokset. Copyright © 1992-2024 Dolby Laboratories. Kaikki muut tuotteet, palvelut, yritykset, tavaramerkit, kauppanimet tai tuotenimet ja logot, joihin tässä viitataan, ovat omistajiensa omaisuutta. Kaikki oikeudet pidätetään. ©2024 StreamView GmbH, Franz-Josefs-Kai 1, 1010 Wien, Itävalta. Tämä tuote on valmistettu ja myyty StreamView GmbH:n vastuulla. THOMSON ja THOMSON-logo ovat tavaramerkkejä, joita käyttää lisenssillä StreamView GmbH - lisätietoja osoitteessa www.thomson-brand.com.