

# SONY

## Televisio

### Näin pääset alkuun [1]

- Kaukosäädin [2]
  - Kaukosäätimen käyttö [3]
  - Kaukosäätimen käyttö [4]
- Liitinten kytkennät [5]
- Miten LED-merkkivalo syttyy [6]
- Home-valikko [7]
- Tuloliitäntöjen valinta [8]
- Akustisen automaattisen kalibroinnin suorittaminen [9]
- Esteettömyystoiminnot [10]

### Hyödylliset ominaisuudet [11]

- Sisällön haku / television käyttö äänellä [12]
  - Kaukosäätimen mikrofonin käyttö [13]
  - Television sisäisen mikrofonin käyttö (vain televisiot, joissa on sisäinen mikrofoni) [14]
- Sisällön tyyppi (Kohtaus) -asetuksen valinta senhetkisen sisällön perusteella [15]
- Game-valikko [16]
- Sovellusten käyttö [17]
  - Sovellusten asennus [18]
  - Turvallisten sovellusten ja videon suoratoistopalvelujen käyttö (Turvallisuus ja rajoitukset) [19]
  - Internetsisällön katseleminen [20]
- Kaukosäätimen etsiminen (vain mallit, joissa on merkkiäänellä varustettu kaukosäädin) [21]
- Kamera- ja mikrofonyksikkö käyttö [22]

### Television katselu [23]

- TV-ohjelmien katselu [24]
  - Tietopalkin kuvakkeiden merkitys [25]
  - Ohjelmaoppaan käyttö [26]
  - Digitaalisten lähetysten vastaanotto [27]
  - Satelliittilähetysten vastaanotto [28]

- [Kanavien lajittelu tai muokkaus \[29\]](#)
- [TV-menu käyttö \[30\]](#)
- [Vuorovaikutteisten TV-lähetyspalveluiden käyttö \[31\]](#)
- [Hyödyllisiä ominaisuuksia television katselussa \[32\]](#)
- [Kuvan, näytön ja äänen laadun säätö mieltymyksiesi mukaisiksi \[33\]](#)
  - [Kuvalaadun säätö \[34\]](#)
  - [Näytön säätö \[35\]](#)
  - [Äänen laadun säätö \[36\]](#)
  - [Edistynyt automaattinen äänenvoimakkuus \[37\]](#)
  - [Tasapaino \[38\]](#)
  - [Kuvan ja äänen laadun automaattinen säätö \[39\]](#)
- [Tekstitysten näyttäminen \[40\]](#)

## TV-ohjelmien taltiointi [41]

- [USB-kiintolevyllä taltiointi \[42\]](#)
  - [USB-kiintolevyllä taltiointi \[43\]](#)
  - [Ajastettu taltiointi \[44\]](#)
  - [Tietoja USB-kiintolevyllä taltiointiin \[45\]](#)
- [Taltioitujen sisällön katselu/poistaminen \[46\]](#)
- [Tallennusnimikeluettelossa näytettyjen symbolien selitys \[47\]](#)

## Television käyttö muiden laitteiden kanssa [48]

- [USB-laitteet \[49\]](#)
  - [USB-laitteelle tallennetun sisällön toisto \[50\]](#)
  - [Tietoja USB-laitteista, joita käytetään valokuvien ja musiikin tallennukseen \[51\]](#)
- [Kaapeli-/Satelliitti-vastaanotin ja Blu-ray-/DVD-soittimet \[52\]](#)
  - [Kaapeli-/Satelliitti-vastaanottimen tai Blu-ray-/DVD-soittimen liittäminen \[53\]](#)
  - [Sisällön katselu Blu-ray- ja DVD-levyiltä \[54\]](#)
  - [Ohjauksen asettaminen Kaapeli/Satelliitti-vastaanottimelle television kaukosäätimellä \[55\]](#)
- [iPhonen/älypuhelimien tai iPadin/tabletin sovelluksen näytön esittäminen televisiossa \[56\]](#)
- [Tietokoneet, kamerat ja videokamerat \[57\]](#)
  - [Tietokoneen liittäminen ja tallennetun sisällön katseleminen \[58\]](#)
  - [Kameran tai videokameran liittäminen ja tallennetun sisällön katseleminen \[59\]](#)
- [Äänijärjestelmä \(kuten AV-vastaanotin tai soundbar-kaiutin\) \[60\]](#)
  - [Äänentoisto äänijärjestelmästä \[61\]](#)
  - [Äänijärjestelmän liittäminen \[62\]](#)
  - [Äänijärjestelmän säätö \[63\]](#)

- [Television käyttö keskikaiuttimena \[64\]](#)
- [Äänimuodot \[65\]](#)
- [Äänijärjestelmän asetuksiin siirtyminen \[66\]](#)
- [Videopelikonsolit \[67\]](#)
- [3D-tilaäänen käyttäminen kaulaan puettavalla kaiuttimella tai kuulokkeilla \[68\]](#)
- [Bluetooth-laitteet \[69\]](#)
  - [Bluetooth-laitteen liittäminen \[70\]](#)
  - [Tuetut Bluetooth-profiilit \[71\]](#)
- [AV-synkronointiasetuksen säätö \[72\]](#)
- [BRAVIA Sync -yhteensopivat laitteet \[73\]](#)
  - [BRAVIA Sync -yleiskuvaus \[74\]](#)
  - [BRAVIA Sync -yhteensopiville laitteille käytettävissä olevien toimintojen käyttö \[75\]](#)
  - [BRAVIA Sync -asetusten säätö \[76\]](#)
- [Kuvien katselu 4K-erottelutarkkuudella yhteensopivista laitteista \[77\]](#)
  - [Kuvien katselu 4K-erottelutarkkuudella \[78\]](#)
  - [Asetukset kuvien katseluun HDMI-tulon kautta korkeammalla laadulla \[79\]](#)
- [BRAVIA-liitäntäopas \[80\]](#)
- [Tuetut tiedostot ja muodot \[81\]](#)
  - [Valokuvat \[82\]](#)
  - [Musiikki \[83\]](#)
  - [Videot \[84\]](#)
  - [Äänen näytteenottotaajuudet \(videoille\) \[85\]](#)
  - [Ulkoisen tekstitys \[86\]](#)

## [Yhdistäminen verkkoon \[87\]](#)

- [Yhdistäminen verkkoon \[88\]](#)
  - [Yhdistäminen verkkoon LAN-kaapelilla \[89\]](#)
  - [Yhdistäminen verkkoon Wi-Fi-yhteydellä \[90\]](#)
- [Kotiverkon toiminnot \[91\]](#)
  - [Kotiverkon asetusten säätö \[92\]](#)
  - [Tietokoneen sisällön toisto \[93\]](#)
  - [Mediapalvelimen sisällön toisto \[94\]](#)

## [Asetukset \[95\]](#)

- [Pika-asetukset käyttö \[96\]](#)
- [Ekokoontinäyttö käyttö \[97\]](#)
- [Kanavat & Tulot \[98\]](#)
- [Näyttö ja äänet \[99\]](#)

- [Verkko ja internet \[100\]](#)
- [Tilit ja sisäänkirjautuminen \[101\]](#)
- [Yksityisyys \[102\]](#)
- [Sovellukset \[103\]](#)
- [Järjestelmä \[104\]](#)
- [Kaukosäätimet ja lisävarusteet \[105\]](#)
- [Ohje ja palaute \[106\]](#)
- [Ajastimet ja kello \[107\]](#)

## [Vianmääritys \[108\]](#)

- [Television palautus \(uudelleenkäynnistys\) \[109\]](#)
- [Ohjelmistopäivitykset \[110\]](#)
- [Itsediagnostiikka \[111\]](#)
- [Vianmääritys ja usein kysytyt kysymykset \[112\]](#)

## [Hakemisto/muu \[113\]](#)

- [Hakemisto \[114\]](#)
- [Käyttöoppaan tiedot \[115\]](#)
- [Käyttöoppaan rakenne \[116\]](#)
- [Tekniset tiedot \[117\]](#)
- [Tukisivusto \[118\]](#)
- [Television päivittäminen \[119\]](#)
- [Tehdasasetuksien palauttaminen \[120\]](#)
- [Tavaramerkkitiedot \[121\]](#)

---

[1]

## Näin pääset alkuun

---

[Kaukosäädin Tässä osiossa kuvataan kaukosäätimen toiminta.](#)

[Liitinten kytkennät](#)

[Miten LED-merkkivalo syttyy](#)

[Home-valikko](#)

[Tuloliitäntöjen valinta](#)

[Akustisen automaattisen kalibroinnin suorittaminen](#)

[Esteettömyystoiminnot](#)

---

[2] Näin pääset alkuun

# Kaukosäädin

Valitse kaukosäädin.



[3] Kaukosäädin | Kaukosäädin

## Kaukosäätimen käyttö

### Kaukosäätimen painikkeet

Toimitukseen kuuluva kaukosäädin sekä painikkeiden järjestely ja nimet ja käytettävissä olevat toiminnot vaihtelevat mallin/maan/alueen mukaan.

Näet kuvauksen napsauttamalla kaukosäätimen kuvassa olevaa painiketta.



#### (Virta)

Kytkee virran tai vaihtaa valmiustilaan tai verkkoyhteyttä tukevaan valmiustilaan.

#### TV

Vaihda televisiokanavaan tai tuloliitântään ja tuo esiin TV-menu. Katso lisätietoja [TV-menu käyttö](#) -sivulta.

#### (Mikrofoni)

Puhu tähän, kun käytät kaukosäätimen mikrofonia. Mikrofonin yläpuolella on LED-valo.

#### (Pika-asetukset)

Näytä Pika-asetukset. Katso lisätietoja [Pika-asetukset käyttö](#) -sivulta.

#### Vinkki

- Painamalla television virtapainiketta voit käyttää kätevää [Etsi kaukosäädin] -ominaisuutta kaukosäätimen etsimiseen. Katso lisätietoja kohdasta [Kaukosäätimen etsiminen \(vain mallit, joissa on merkkiäänellä varustettu kaukosäädin\)](#).

#### (Tulon valinta)

Näytä ja valitse signaalilähde jne. Katso lisätietoja [Tuloliitântöjen valinta](#) -sivulta.

## MENU

Käytä toimintoja näyttövalikosta.

### ▲ (Ylös) / ▼ (Alas) / ◀ (Vasen) / ▶ (Oikea) / ⏪ (Valitse) (Navigoinnin ristikohjain)

Näytön valikon navigointi ja valinta.

### ↶ (TAKAISIN)

Palaa edelliseen näyttöön.

### 🏠 (HOME)

Näytä television Home-valikko. Katso lisätietoja [Home-valikko](#)-sivulta.

### 🔊 +/- (Äänenvoimakkuus)

Säädä äänenvoimakkuutta.

### 🗣️ (Google Assistant / Mikrofoni)

Pyydä Google Assistantia auttamaan suurella näytöllä. Aloita painamalla kaukosäätimen Google Assistant (tai Mikrofoni) -painiketta.

Katso lisätietoja [Kaukosäätimen mikrofonin käyttö](#)-sivulta.

Google Assistant -ominaisuuden saatavuus riippuu kielestä/maasta/alueesta.

### 🔇 (Mykistä)

Mykistä ääni. Palauta ääni painamalla uudelleen.

#### Vinkki

- Esteettömyyspikavalintapalvelun voi kytkeä päälle tai pois päältä pitämällä 🔇 (Mykistä) -painiketta painettuna kolmen sekunnin ajan.

### CH +/- (Kanava)

Valitse kanava.

### ⚙️ (Hallintapaneeli)

Näytä Hallintapaneeli.

### ▶ (Toista) / ⏸ (Tauko)

Käytä mediasisältöä televisiossa ja liitetyllä BRAVIA Sync-yhteensopivalla laitteella.

### ☰ (Opas)

Näytä television tai Kaapeli/Satelliitti-vastaanottimen digitaalinen ohjelmaopas. Katso lisätietoja [Ohjelmaoppaan käyttö](#)-sivulta.

### Sovelluspainikkeet (Verkkopalvelu)



Nauti erilaisista suoratoistopalveluista yhdellä painalluksella.

## Kaukosäätimen käyttööntien mykistäminen

- 1** Paina kaukosäätimen 🖱️ (Pika-asetukset) -painiketta ja poista äänet käytöstä valitsemalla seuraavat kohdat järjestyksessä.

## Kaukosäätimen taustavalon poistaminen käytöstä (vain kaukosäätimet, joissa on taustavalo)

Voit poistaa käytöstä kaukosäätimen taustavalon.

- 1 Pidä painettuna kaukosäätimen  (Äänenvoimakkuus) -painiketta ja sitten  (HOME) -painiketta kahden sekunnin ajan.**

Vapauta, kun kaukosäätimen MIC LED syttyy kaksi kertaa.

Ota kaukosäätimen taustavalo jälleen käyttöön suorittamalla yllä oleva toimenpide.

## Kaukosäätimen lataus (ladattava kaukosäädin)

Mukana toimitettavassa kaukosäätimessä on ladattava akku. Lataa akku aina tarvittaessa noudattamalla alla olevia ohjeita.

- 1 Liitä mukana toimitettu USB Type-C®-kaapeli kaukosäätimeen.**

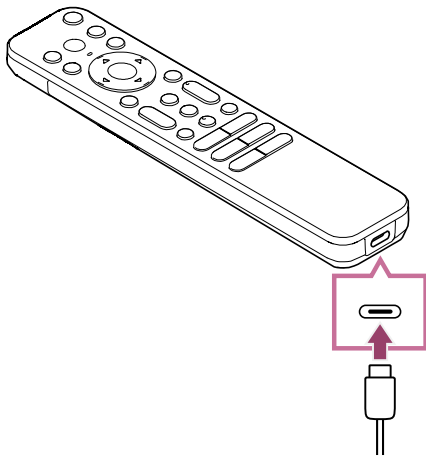

- 2 Liitä USB-C-kaapeli USB-vaihtovirtasovittimeen.**

Mikrofonin yläpuolella olevaan LEDiin syttyy punainen valo, kun lataus alkaa.

### Huomautus

- Jos lämpötila on korkea tai matala, lataus voi hidastua tai lakata kokonaan, mikä tekee latauksesta tehotonta. Suosittelemme lataamaan akun tilassa, jonka huonelämpötila on 15–35 °C.  
Akun lataaminen tyhjästä täyteen kestää noin kaksi tuntia. Täyteen lataukseen tarvittava aika voi vaihdella käyttöolosuhteiden mukaan.
- Jos kaukosäädintä ei käytetä pitkään aikaan, sitä ei välttämättä voi ladata akun varauksen liiallisen purkautumisen vuoksi. Lataa akku vähintään kuuden kuukauden välein.
- Älä kastele USB-liitäntää. Älä käytä tai lataa akkua kosteassa ympäristössä. Vältä käytön aikana myös sumua, hiekkaa, pölyä ja staattista sähköä.

- Käytä akun lataamiseen seuraavia välineitä, jotta syötettävä virta on vähintään 0,5 A (500 mA).
  - Kaupoissa saatavilla oleva USB-vaihtovirtasovitin
  - Tietokone, jonka vakiovarusteena on USB-liitäntä (emme takaa, että kaukosäätimen voi ladata kaikilla tietokoneilla.)
 Älä myöskään käytä USB-vaihtovirtasovitinta, jonka enimmäissyöttö on yli 13 W (5 V, 2,6 A).
- Käytä lataamiseen ainoastaan mukana toimitettua USB-C-kaapelia ja varmista, että kaukosäädin on liitetty suoraan tietokoneeseen tai laturiin. Jos liitäntä on tehty USB-keskittimen tai muun vastaavan kautta, latauksessa voi ilmetä virhe.

## Vinkki

- Jos akun varaus laskee alhaiseksi, valo tai merkkiäni ilmoittaa asiasta seuraavasti.
  - 30 % tai alle: Kun painat virtapainiketta, kaukosäätimen valo vilkkuu punaisena.
  - 10 % tai alle: Kun painat virtapainiketta, kaukosäätimen valo vilkkuu punaisena ja kuulet merkkiään.
 Voit kytkeä merkkiään päälle tai pois päältä pitämällä pohjassa ↶ (TAKAISIN) -painiketta ja painamalla samalla ◀ (Äänenvoimakkuus) -painiketta.
- Voit tarkistaa akun varaustason seuraavilla asetuksilla.
 

[Asetukset] — [Kaukosäätimet ja lisävarusteet] — [Kaukosäädin]

 Kohdassa näkyvä jäljellä oleva varaus voi joissain tapauksissa poiketa todellisesta jäljellä olevasta varauksesta. Suhtaudu siihen karkeana arviona.
- Jos lataat kaukosäätimen ensimmäistä kertaa pitkän käyttötauon jälkeen, kaukosäätimen valo ei välttämättä syty välittömästi.

## Kaukosäätimen pariston vaihtaminen (paristokäyttöinen kaukosäädin)

- Avaa kaukosäätimen kansi alla olevan kuvan mukaisesti.
- Irrota kaukosäätimen kansi ja vaihda paristot uusiin.
- Tarkista, että paristot ovat oikeinpäin paristokotelon plus- (+) ja miinus-symbolien (-) mukaisesti.

– Liukuva

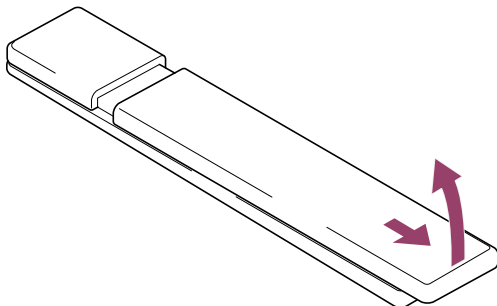

# Kaukosäätimen käyttö

## Kaukosäätimen painikkeet

Toimitukseen kuuluva kaukosäädin sekä painikkeiden järjestely ja nimet vaihtelevat mallin/maan/alueen mukaan.

Näet kuvauksen napsauttamalla kaukosäätimen kuvassa olevaa painiketta.



### **i+** (Tiedot/Tekstin näyttö)

Näytä tiedot.

### **TV**

Vaihda televisiokanavaan tai tuloliitäntään ja tuo esiin TV-menu. Katso lisätietoja [TV-menu käyttö](#) -sivulta.

### **⏻ (Virta)**

Kytkee virran tai vaihtaa valmiustilaan tai verkkoyhteyttä tukevaan valmiustilaan.

### **⋮ (Tekstityksen asetus)**

Kytke tekstitys päälle tai pois (kun ominaisuus on käytettävissä).

### **AUDIO**

Valitse ääni monikielisestä ohjelmasta tai kaksoisääni katsottavalle ohjelmalle (ohjelman lähteen mukaan).

### **HELP**

Näytä Ohjevalikko. Ohjevalikkoa voidaan käyttää täällä.

### **EXIT**

Palaa edelliseen näyttöön tai poistu valikosta. Kun interaktiivinen sovelluspalvelu on käytettävissä, poistu palvelusta painamalla.

### **Numeropainike/ • (Piste)**

Valitse digitaaliset kanavat painikkeilla 0–9.

### **☰ (Teksti)**

Näytä tekstitiedot.

### **Väripainikkeet**

Suorita vastaava toiminto kyseisellä hetkellä.

### **➡ (Tulon valinta)**

Näytä ja valitse signaalilähde jne. Katso lisätietoja [Tuloliitäntöjen valinta](#) -sivulta.

### **🔑 (Pika-asetukset)**

Näytä Pika-asetukset. Katso lisätietoja [Pika-asetukset käyttö](#)-sivulta.

### **▲ (Ylös) / ▼ (Alas) / ◀ (Vasen) / ▶ (Oikea) / ⏪ (Valitse) (Navigoinnin ristiohjain)**

Näytön valikon navigointi ja valinta.

### (TAKAISIN)

Palaa edelliseen näyttöön.

### (HOME)

Näytä television Home-valikko. Katso lisätietoja [Home-valikko](#)-sivulta.

### MENU

Näytä television valikko käyttääksesi toimintoja, joille ei ole painiketta kaukosäätimessä.

### +/- (Äänenvoimakkuus)

Säädä äänenvoimakkuutta.

### (Siirry)

Siirry edestakaisin kahden kanavan tai tuloliitännän välillä. Televisio vaihtelee nykyisen kanavan tai tuloliitännän ja viimeksi valitun kanavan tai signaalitulon välillä.

### (Mykistä)

Mykistä ääni. Palauta ääni painamalla uudelleen.

#### Vinkki

- Esteettömyyspikavalintapalvelun voi kytkeä päälle tai pois päältä pitämällä  (Mykistä) -painiketta painettuna kolmen sekunnin ajan.

### CH +/- (Kanava)

Televisiotilassa: Valitse kanava.

Tekstitalassa: Valitse  (Seuraava) tai  (Edellinen) sivu.

### (Hallintapaneeli)

Näytä Hallintapaneeli.

### (Toista) / (Nopea taaksepäinkelaus) / (Tauko) / (Pysäytä) / (Nopea eteenpäinkelaus)

Käytä mediasisältöä televisiossa ja liitetyllä BRAVIA Sync-yhteensopivalla laitteella.

### (Opas)

Näytä television tai kaapeli/satelliitti-vastaanottimen digitaalinen ohjelmaopas. Katso lisätietoja [Ohjelmaoppaan käyttö](#) -sivulta.

## Kaukosäätimen käyttööntien mykistäminen

- 1** Paina kaukosäätimen  (Pika-asetukset) -painiketta ja poista äänet käytöstä valitsemalla seuraavat kohdat järjestyksessä.

[Asetukset] — [Järjestelmä] — [Järjestelmän äänet]

## Kaukosäätimen pariston vaihtaminen

- Avaa kaukosäätimen kansi alla olevan kuvan mukaisesti.
- Irrota kaukosäätimen kansi ja vaihda paristot uusiin.
- Tarkista, että paristot ovat oikeinpäin paristokotelon plus- (+) ja miinus-symbolien (-) mukaisesti.

– Liukuva

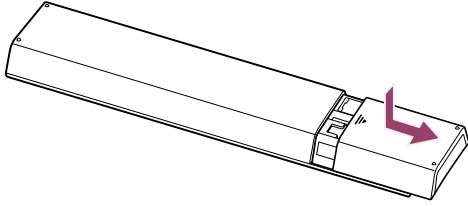

[5] Näin pääset alkuun



## Liitinten kytkennät



Käytettävissä olevien liitinten tyypit ja muodot vaihtelevat televisiosi mukaan.

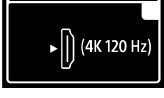
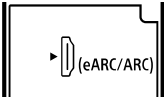

Katso liitinten paikka Asetusopas -oppaasta (painettu opas).

Asetusopas on myös ladattavissa täältä: [Tukisivusto](#).

Pääte	Kuvaus
	<p><b>USB</b></p> <p>Digikameran, videokameran tai USB-tallennusvälineen liittämiseen.</p> <p><b>Huomautus</b></p> <ul style="list-style-type: none"> <li>• Suuren USB-laitteen liittäminen voi häiritä sen vieressä olevia muita yhdistettyjä laitteita. Jos näin käy, liitä laite toiseen USB-liitäntään.</li> </ul>
	<p><b>USB HDD REC</b></p> <p>Yhdistetään USB-kiintolevylaitteeseen tai digikameraan/videokameraan/USB-tallennusvälineeseen. Taltiointi USB-kiintolevylaitteelle on käytettävissä vain tietyillä alueilla, tietyissä maissa ja tietyissä televisiomalleissa.</p>
	<p><b>BUILT-IN MIC SWITCH</b></p> <p>Kytkee television sisäisen mikrofonin päälle tai pois päältä. (vain televisiot, joissa on sisäinen mikrofoni)</p>

Pääte	Kuvaus
	<p><b>HDMI IN</b></p> <p>Yhdistetään HDMI-laitteeseen. HDMI-liitäntä voi siirtää digitaalivideota ja -ääntä yhdellä kaapelilla. Kun haluat käyttää korkealaatuista 4K-sisältöä, kytke Korkealuokkaiset nopeat HDMI™ -kaapelit ja aseta HDMI IN -portin asetus [HDMI-signaalimuoto] näytön ohjeiden mukaan. (HDCP 2.3 - yhteensopiva)</p>
	<p><b>HDMI IN (4K 120 Hz)</b></p> <p>Jos käytät HDMI-laitetta, joka tukee 4K 100/120 Hz -videolähtöä, liitä Ultranopea HDMI™ -kaapeli ja aseta HDMI IN -portin asetus [HDMI-signaalimuoto] näytön ohjeiden mukaan. (HDCP 2.3 - yhteensopiva)</p> <p><b>Huomautus</b></p> <ul style="list-style-type: none"> <li>• 4K 100 Hz -tuki vaihtelee maittain ja alueittain.</li> </ul>
	<p><b>HDMI IN (eARC/ARC)</b></p> <p>Yhdistä eARC (Enhanced Audio Return Channel)- tai ARC (Audio Return Channel) -toimintoa tukeva äänijärjestelmä liittämällä se television HDMI-porttiin, jossa on merkintä "eARC/ARC". Tämä toiminto lähettää äänen äänijärjestelmään, joka tukee eARC/ARC-paluukanavaa HDMI-kaapelin kautta. Jos äänijärjestelmä ei tue eARC/ARC-paluukanavaa, sinun on liitettävä DIGITAL AUDIO OUT (OPTICAL) -liitännällä.</p> <p><b>Vinkki</b></p> <p>Mallista riippuen HDMI-tuloliitännän vieressä saattaa olla kolme kosketuspistettä. Voit käyttää niitä apuna asennuksessa.</p>
 <p>tai</p>	<p><b>DIGITAL AUDIO OUT (OPTICAL)</b></p> <p>Yhdistetään äänijärjestelmään, jossa on optinen äänen tuloliitäntä. Kun liitetään äänijärjestelmään, joka ei ole yhteensopiva ARC:n kanssa käyttämällä HDMI-kaapelia, digitaalisen äänen tuottamista</p>

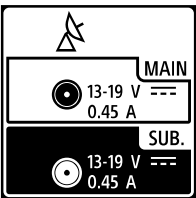
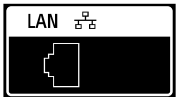
Pääte	Kuvaus
 	<p>varten on liitettävä optinen äänikaapeli DIGITAL AUDIO OUT (OPTICAL) -liitäntään.</p> <div data-bbox="480 286 1385 748" style="background-color: #f0f0f0; padding: 10px;"> <p><b>Huomautus</b></p> <ul style="list-style-type: none"> <li>• Liitäntä vaihtelee mallin mukaan.</li> <li>• Optinen äänilähtö ja S-CENTER SPEAKER IN käyttävät samaa liitäntää, tai niillä on kullakin oma erillinen liitäntä (yhteensä kaksi liitäntää).</li> <li>• Jos malli edellyttää yhden liitännän jakamista, käytä television mukana toimitettua Digitaalisen audioliittimen sovitin -lisävarustetta optisessa äänentoistossa.</li> </ul> </div> <p><b>S-CENTER SPEAKER IN</b></p> <p>Yhdistää television ja äänilaitteen käyttämällä S-CENTER OUT -lähtöä/liitäntää, kun käytössä on Television keskimmäisen kaiuttimen tilan kaapeli. Varmista ennen liittämistä, että yhdistettävän television ja audiolaitteen virtajohdot (verkkovirtajohdot) on irrotettu.</p> <p>Katso lisätietoja kohdasta <a href="#">Television käyttö keskikaiuttimena</a>.</p> <div data-bbox="480 1151 1385 1792" style="background-color: #f0f0f0; padding: 10px;"> <p><b>Huomautus</b></p> <p>Jos et käytä CENTER SPEAKER IN -liitintä tai S-CENTER SPEAKER IN -tuloa, estä kaiuttimista kuuluva häiriöääni noudattamalla seuraavia ohjeita.</p> <ul style="list-style-type: none"> <li>• Paina kaukosäätimen  (Pika-asetukset) -painiketta ja poista käytöstä [Acoustic Center Sync] kohdassa [Asetukset] — [Näyttö ja äänet] — [Äänen ulostulo] — [Äänijärjestelmän asetukset].</li> <li>• Optinen äänilähtö ja S-CENTER SPEAKER IN käyttävät samaa liitäntää, tai niillä on kullakin oma erillinen liitäntä (yhteensä kaksi liitäntää).</li> </ul> </div> <div data-bbox="480 1809 1385 2085" style="background-color: #f0f0f0; padding: 10px;"> <p><b>Vinkki</b></p> <p>Mallista riippuen S-CENTER SPEAKER IN -liitännän vieressä saattaa olla kaksi kosketuspistettä. Voit käyttää niitä apuna asennuksessa.</p> </div>

Pääte	Kuvaus
	<p><b>RF (RF-tulo)</b></p> <p>Yhdistetään kaapeliin/antenniin/ulkoiseen sovittimeen.</p> <p><b>Huomautus</b></p> <ul style="list-style-type: none"> <li>Kun kaapeli liitetään kaapeli-/antennituloon, kiristä se vain sormikireydelle. Liiallinen kiristäminen voi vahingoittaa televisiota.</li> </ul>
	<p><b>Satelliittitulo</b></p> <p>Yhdistetään satelliittituloon.</p> <p>Kytkenään vaiheet: SUB. → MAIN → Antenni.</p> <p>Kun käytössä on SUB.-liitin, liitä vain, kun käytetään kaksoisviritintilaa, paitsi yhden kaapelin jakelulle EN 50494 ja EN 50607 (EN 50607 vain rajoitetuille alueille/maille/malleille).</p> <p><b>Huomautus</b></p> <ul style="list-style-type: none"> <li>Kun kaapeli liitetään satelliittituloon, kiristä se vain sormikireydelle. Liiallinen kiristäminen voi vahingoittaa televisiota.</li> </ul>
	<p><b>LAN</b></p> <p>Liitä reitittimeen.</p> <p>Yhdistä verkkoon LAN-kaapelilla.</p>
	<p><b>CAM (CA-moduuli)</b></p> <p>Sen avulla päästään maksu-TV-palveluihin. Lisätietoja on annettu CAM-laitteen mukana toimitetussa käyttöohjeessa.</p> <p><b>Huomautus</b></p> <ul style="list-style-type: none"> <li>Älä laita älykorttia suoraan television TV CAM -aukkoon. Se on asetettava valtuutetun jälleenmyyjän toimittamaan CA-moduuliin.</li> <li>CAM-tuen saatavuus vaihtelee maan/alueen mukaan. Tarkista asia valtuutetulta jälleenmyyjältä.</li> <li>CAM-viesti voi tulla esiin, kun vaihdat digitaaliseen ohjelmaan internetvideon käytön jälkeen.</li> </ul>

Pääte	Kuvaus
	<ul style="list-style-type: none"> <li>Älä poista dummy-korttia tai -suojusta (saatavuus vaihtelee televisiomallin mukaan) television CAM-aukosta muusta syystä kuin älykortin asettamista varten CAM-moduuliin.</li> </ul>

[6] Näin pääset alkuun

## Miten LED-merkkivalo syttyy

Voit tarkistaa television tilan katsomalla, miten LED-merkkivalot syttyvät.

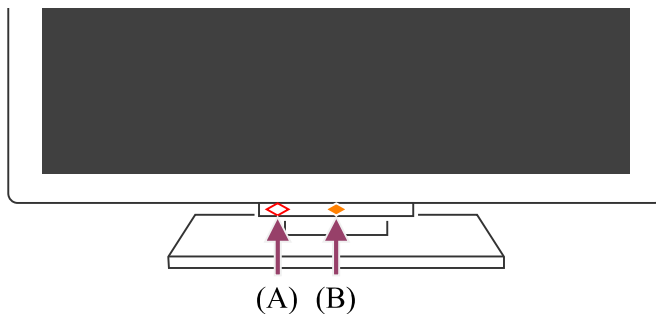

(A) Äänitoiminnon LED (vasemmalla puolella television alareunassa. Vain televisiot, joissa on sisäinen mikrofoni. \*)

(B) Toiminnallinen vaste LED (keskellä television alareunassa.)

\* Television sisäinen mikrofoni ei ehkä ole käytettävissä kaikilla alueilla/kielillä tai kaikissa malleissa.

## Äänitoiminnon LED

Kytkeytyy "päälle" tai "vilkkuu", kun "Hey Google" tunnistetaan ja televisio on yhteydessä palvelimeen. LED-merkkivalon valaistuskuvio on palvelimen tiedonsiirtotilan mukainen.

### Huomautus

- Kun olet painanut kaukosäätimen Google Assistant- / mikrofonipainiketta ja aktivoinut television sisäänrakennetun mikrofonin, puhetoiminnon LED syttyy vaaleankeltaisena, kun television sisäänrakennettu mikrofoni on pois päältä (kun se on päällä, Toiminnallinen vaste -LED syttyy kullanuskeana). LEDin valaistuskuvio voi kuitenkin vaihdella asetusten mukaan.
- Puhetoiminnon LEDin väri voi vaihdella teknisten ominaisuuksien muutosten mukaan.

## Toiminnallinen vaste LED

Kytkeytyy ”päälle” tai ”vilkkuu” valkoisena, kun televisio kytkeytyy päälle, kun vastaanotetaan signaaleja kaukosäätimestä tai kun päivitetään ohjelmistoa USB-tallennusvälineen avulla.

Kun ”Hey Google” -tunnistus on käytössä, se kytkeytyy ”päälle” kullanuskeana. (vain televisiot, joissa on sisäinen mikrofoni\*)

Kun Sisäänrakennetun mikrofoniin kytkin on päällä, se syttyy kullanuskeana (vain televisiot, joissa on sisäinen mikrofoni\*). LED ei kuitenkaan välttämättä syty asetuksista riippuen.

Television ohjelmisto on ehkä päivitettävä, jotta sisäistä mikrofonia voidaan käyttää.

\* Sisäinen mikrofoni ei ole välttämättä käytettävissä kaikilla alueilla tai kielillä tai kaikissa malleissa.

## Puhetoiminnon LEDin ja kullanuskean toimintovaste-LEDin sammutus

- 1** Paina kaukosäätimen  (Pika-asetukset) -painiketta, valitse sitten [Asetukset] — [Järjestelmä] — [LED-ilmaisin] ja poista [Äänentunnistuksen tila] käytöstä.

## Valkoisen toimintovaste-LEDin sammutus

- 1** Paina kaukosäätimen  (Pika-asetukset) -painiketta, valitse sitten [Asetukset] — [Järjestelmä] — [LED-ilmaisin] ja poista [Toiminnallinen vaste] käytöstä.

### Liittyvät aiheet

- [Television sisäisen mikrofoniin käyttö \(vain televisiot, joissa on sisäinen mikrofoni\)](#)
- [Kotiverkon toiminnot](#)
- [Ohjelmistopäivitykset](#)

---

[7] Näin pääset alkuun

## Home-valikko

---

Kaukosäätimen  (HOME) -painiketta painettaessa esiin tulevaa näyttöä kutsutaan Home-valikoksi. Home-valikosta voit hakea sisältöä ja valita suositeltua sisältöä, sovelluksia ja asetuksia.

Home-valikossa näytettävät kohteet riippuvat siitä, onko Google-tili määritetty televisioon. (Jotkin ominaisuudet ei ole käytettävissä kaikilla malleilla/alueilla tai kaikissa maissa. Kuvat ovat vain tiedoksi. Todellinen näyttö saattaa poiketa niistä.)

### (A) Home-valikko, kun televisioon on määritetty Google-tili

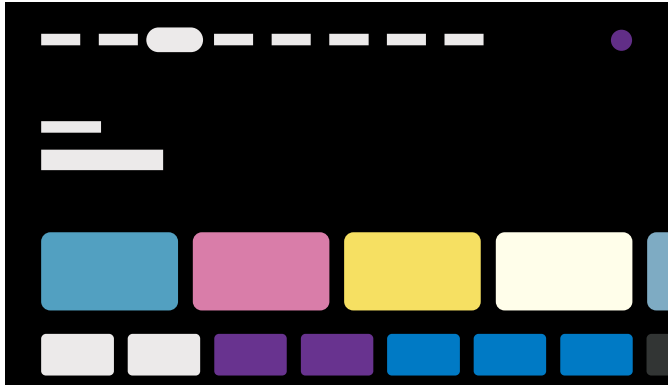

### (B) Home-valikko, kun televisioon ei ole määritetty Google-tiliä



## Google-tilin määrittäminen ja television käyttö

Jos yhdistät television Internetiin ja määrität Google-tilin, voit asentaa halutut sovellukset televisioon ja nauttia Internet-videoista sekä käyttää ääntäsi sisällön hakemiseen.

## Television käyttö ilman Google-tiliä

Jos et määritä Google-tiliä, voit silti katsella televisiolähetystyksiä ja/tai sisältöä televisioon yhdistetyistä laitteista, kuten Blu-ray-soittimesta. Jos yhdistät television Internetiin, voit myös käyttää Home-valikossa näkyviä Internetin suoratoistopalveluita.

### Huomautus

- Jos haluat määrittää Google-tilin myöhemmin ja käyttää vain televisiota, määritä Google TV™ Home-valikosta tai asetusvalikosta.
- Jos poistat Google-tilin, televisio palautuu tehtaan oletusasetuksiin.

### Vinkki

- Television asetuksista riippuen Aloitusnäyttö näkyy, kun televisioon kytketään virta. Jos muutat seuraavaa asetusta, voit vaihtaa television virran kytkemisen yhteydessä näkyvän ruudun televisiolähetyskanavalle tai ulkoiselle tulolle, kuten HDMI, jota katsoit ennen television sulkemista.

**1** Paina kaukosäätimen  (Pika-asetukset) -painiketta.

## 2 Valitse [Käynnistymistoiminta] ja valitse sitten [Viimeksi käytetty sisääntulo].

Seuraavan kerran, kun televisioon kytketään virta, näytetään television lähetyiskanava tai ulkoinen tulo, kuten HDMI, jota katsoit ennen television sulkemista.

Teknisiä tietoja voidaan muuttaa ilman ennakoilmoitusta.

- Katso lisätietoja Sony-tukisivuston kohdasta ”Usein kysytyt kysymykset”.  
[Vianmääritys ja usein kysytyt kysymykset](#)

---





[8] Näin pääset alkuun

## Tuloliitäntöjen valinta

---

Tulo on vaihdettava, jos halutaan käyttää televisioon liitettyjä laitteita (kuten Blu-ray/DVD-soitinta tai USB-muistia) tai katsoa televisiota tällaisten laitteiden käytön jälkeen.





Jos muokkaat kohteita ja lisäät sovelluksia, voit vaihtaa niihin sovelluksiin, joita näkyy tulon valintanäytöllä.

- 1 Valitse liitetty laite painamalla toistuvasti  (Tulon valinta) -painiketta. Vaihtoehtoisesti voit painaa  (Tulon valinta) -painiketta, valita liitetyn laitteen  (Vasen)- /  (Oikea) -painikkeilla ja painaa sitten  (Valitse) -painiketta.

### Huomautus

- Jos HDMI-tuloon ei ole liitetty laitteita, HDMI-tuloa ei ehkä näytetä kohdassa [Tulot].

### Tulokohteiden muokkaus

- 1 Paina  (Tulon valinta) -painiketta.
- 2 Paina  (Oikea) -painiketta (tai  (Vasen) -painiketta riippuen television näyttökielestä) ja valitse  (Muokkaa).
- 3 Valitse piilotettava tai näytettävä sovellus/tulo/laite.
- 4 Valitse [Sulje].

### Vinkki

- Muuta järjestystä tai piilota näytössä näkyvä kohde painamalla kaukosäätimen ▲ (Ylös) -painiketta, kun kyseinen kohde on korostettu. Valinnat [Siirrä] ja [Piilota] tulevat näkyviin. Jos valitset [Siirrä], siirrä kohde haluamaasi paikkaan kaukosäätimen painikkeilla ◀ (Vasen) / ▶ (Oikea) ja paina sitten kaukosäätimen -⚡- (Valitse) -painiketta.
- Voit vaihtaa televisiolähetykseen painamalla yksinkertaisesti kaukosäätimen TV-painiketta.

[9] Näin pääset alkuun

## Akustisen automaattisen kalibroinnin suorittaminen

Voit korjata äänentoistoa sopimaan katseluympäristösi käyttämällä kaukosäätimen mikrofonia, joka mittaa TV:stä lähetetyn testiäänän. (Tämä vaihtoehto ei ole välttämättä käytettävissä kaikissa malleissa.)

Automaattista akustista kalibrointia tukevissa malleissa on seuraava asetus.

[Asetukset] — [Näyttö ja äänet] — [Ambient Optimisation Pro] — [Akustinen automaattikalibrointi]

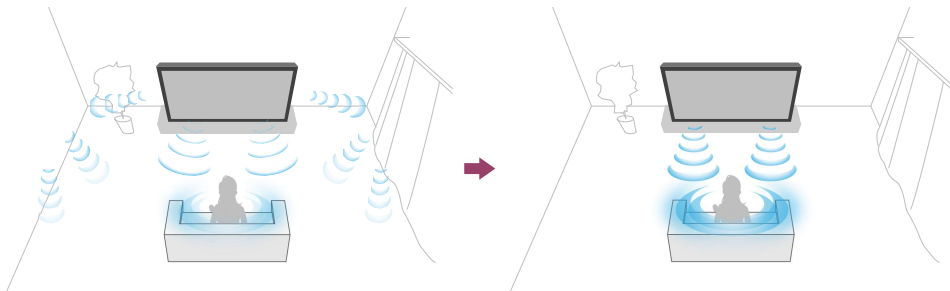

### Huomautus

- Kalibrointitehosteet vaihtelevat katseluympäristöstä riippuen.
  - TV:stä kuuluu mittauksen aikana voimakas testiääni.
  - Älä tuki kaukosäätimen päässä olevaa mikrofoniaukkoa mittauksen aikana.
  - Älä liikuta kaukosäädintä mittauksen aikana. Siitä voi seurata mittausvirhe.
  - Suorita kalibrointi hiljaisessa ympäristössä. Melusta voi seurata mittausvirhe.
  - Automaattista akustista kalibrointia ei voi suorittaa soundbar-kaiutinta käytettäessä.
- Muuta seuraava asetus.

[Asetukset] — [Näyttö ja äänet] — [Äänen ulostulo] — [Kaiuttimet] — [Television kaiutin]

- 1 **Paina kaukosäätimen ⚡ (Pika-asetukset) -painiketta ja valitse sitten seuraavat asetukset.**

[Asetukset] — [Näyttö ja äänet] — [Ambient Optimisation Pro] — [Akustinen automaattikalibrointi] — [Kalibrointiasetukset]

## 2 Mittaa noudattamalla näytön ohjeita.

Akustiikka korjataan automaattisesti perustuen oman katseluympäristösi mittaustuloksiin.

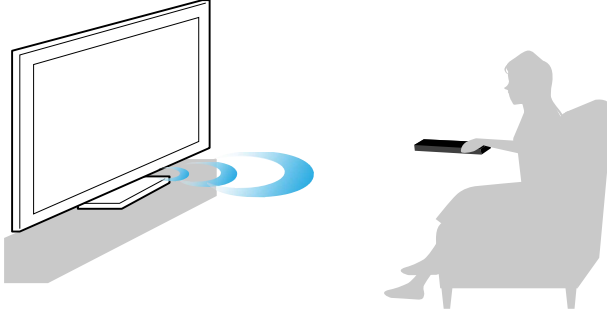

### Vinkki

Automaattinen akustinen kalibrointi voi epäonnistua seuraavissa tapauksissa.

- Jos kaukosäädintä liikutetaan mittauksen aikana
- Jos mittauksen aikana kuuluu muita ääniä kuin testiääni (kuten kohinaa)

---

[10] Näin pääset alkuun

## Esteettömyystoiminnot

---

Tässä televisiossa käytetään esteettömyystoimintoja kohdassa [Saavutettavuus], kuten teksti puheeksi -toimintoa näytössä olevalle tekstille, zoomausta tekstin tekemiseksi helppolukuisemmaksi ja tekstitystä.

### Huomautus

- Joitakin toimintoja ei ole käytettävissä kaikilla malleilla/alueilla tai kaikissa maissa.

Ota käyttäjää avustavat toiminnot käyttöön painamalla kaukosäätimen  (Pika-asetukset) -painiketta ja valitsemalla [Asetukset] — [Järjestelmä] — [Saavutettavuus].

[Saavutettavuus] sisältää pikavalintatoiminnon, joten voit kytkeä sen päälle tai pois painamalla kaukosäätimen  (Mykistä) -painiketta kolme sekuntia.

### Vinkki

- Jos haluat muuttaa pikavalintatoimintoa, valitse [Esteettömyystilan oikopolku] kohdassa [Saavutettavuus], ota käyttöön [Ota esteettömyystilan pikakuvake käyttöön] ja vaihda toiminto kohdassa [Pikanäppäinpalvelu].

- Jos valitset toiminnon [Esteettömyyden opetusohjelma] kohdassa [Saavutettavuus], saat lisätietoja television tukemista esteettömyystoiminnoista. (Tämä toiminto ei ole välttämättä käytettävissä kaikissa malleissa.)
- Jos haluat käyttää teksti puheeksi -toimintoa käyttöoppaan kanssa, avaa käyttöopas Sony-tukisivustolta tietokoneella tai älypuhelimella.
- Katso lisätietoja käyttäjää avustavista toiminnoista Sony-tukisivustolta.

<https://www.sony.net/A11y.GoogleTV/>

---

[11]

## Hyödylliset ominaisuudet

---

[Sisällön haku / television käyttö äänellä](#)

[Sisällön tyyppi \(Kohtaus\) -asetuksen valinta senhetkisen sisällön perusteella](#)

[Game-valikko](#)

[Sovellusten käyttö](#)

[Kaukosäätimen etsiminen \(vain mallit, joissa on merkkiäänellä varustettu kaukosäädin\)](#)

[Kamera- ja mikrofoniyksikkö käyttö](#)

---

[12] Hyödylliset ominaisuudet

## Sisällön haku / television käyttö äänellä

---

[Kaukosäätimen mikrofonin käyttö](#) Tämä ominaisuus on käytettävissä televisioissa, joiden mukana toimitetussa kaukosäätimessä on Google Assistant- / mikrofonipainike.

[Television sisäisen mikrofonin käyttö \(vain televisiot, joissa on sisäinen mikrofoni\)](#)

---

[13] Sisällön haku / television käyttö äänellä | Sisällön haku / television käyttö äänellä

## Kaukosäätimen mikrofonin käyttö

---

Puheella toimivaa ohjausta tukevissa kaukosäätimissä on Google Assistant- / mikrofonipainike ja sisäinen mikrofoni. Pyydä Google Assistantia etsimään elokuvia, striimaa sovelluksia, toista musiikkia ja ohjaa televisiota omalla äänelläsi. Aloita painamalla kaukosäätimen Google Assistant (tai MIC) -painiketta.

- 1** Paina kaukosäätimen Google Assistant- / mikrofonipainiketta ja pidä se painettuna.

Kaukosäätimen mikrofoni aktivoituu, kun painiketta painetaan, ja kaukosäätimen LED-merkkivalo syttyy.

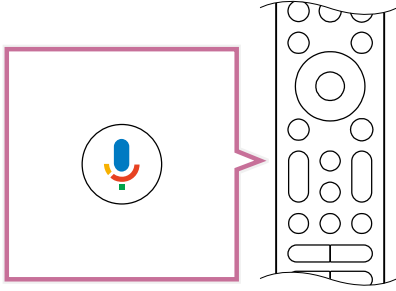

- 2** Puhu mikrofoniin samalla, kun painat Google Assistant- / mikrofoniainiketta. Puhe-esimerkkejä saatetaan näyttää mallin mukaan.



Hakutulokset näytetään, kun puhut mikrofoniin.

### Huomautus

- Äänihaun käyttöön tarvitaan internetyhteys.
- Television toimitukseen kuuluva kaukosäätimen tyyppi ja sisäisellä mikrofoniilla varustetun kaukosäätimen saatavuus vaihtelevat mallin/alueen/maan mukaan. Valinnainen kaukosäädin on saatavana joissakin malleissa/maissa tai joillakin alueilla. Television ohjelmisto on ehkä päivitettävä, jotta sisäistä mikrofonia voidaan käyttää.
- Jotta kaukosäätimen mikrofonia voidaan käyttää, lisää ja määritä Google-tili televisioon.

---

[14] Sisällön haku / television käyttö äänellä | Sisällön haku / television käyttö äänellä

## Television sisäisen mikrofoniin käyttö (vain televisiot, joissa on sisäinen mikrofoni)

---

Television sisäinen mikrofoni ei ehkä ole käytettävissä kaikilla alueilla/kielillä tai kaikissa maissa.

Television ohjelmisto on ehkä päivitettävä, jotta sisäistä mikrofonia voidaan käyttää.

Lisätietoja kielistä, jotka tukevat television sisäistä mikrofontia, on seuraavalla Sony-tukiverkkosivustolla.

<https://www.sony.net/tv-hf/aep/>

### Vinkki

- URL-osoite voidaan muuttaa ilman ennakoilmoitusta.

Käytä televisiota monipuolisemmin vain äänesi avulla. Aloita vain sanomalla ”Hey Google” ja voit:

- ohjata televisiota ja älykodin laitteita
- nauttia musiikista ja viihteestä
- saada vastauksia kysymyksiin
- suunnitella päivääsi ja hallinnoida tehtäviä.

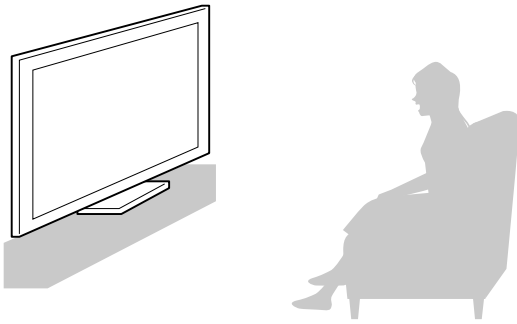

Aloita katsomalla televisiota kohti ja sanomalla ”Hey Google”.

Kun äänitoiminnon LED vilkkuu valkoisena, aloita puhuminen.

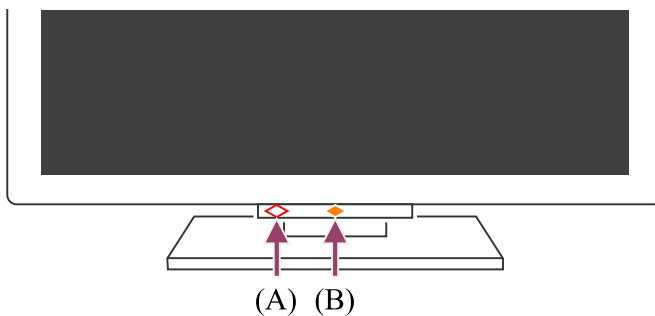

- (A) Äänitoiminnon LED sijaitsee alhaalla television keskikohdan vasemmalla puolella.  
(B) LED, joka sijaitsee television alaosassa keskellä, palaa kullanuskeana, kun televisio on asetettu tunnistamaan ”Hey Google”.

Käytä sisäistä mikrofontia ottamalla käyttöön seuraavan asetuksen.

### 1 Kytke television sisäisen mikrofonin kytkin päälle.

Television sisäisen mikrofonin kytkimen paikka on ilmoitettu Viiteopas- tai Asetusopas -oppaassa.

### Huomautus

- Television sisäisen mikrofonin käyttöön tarvitaan internetyhteys.
- Useimmissa tapauksissa voit käyttää sisäistä mikrofontia, kun Sisäänrakennetun mikrofonin kytkin on kytketty päälle. Se ei ole kuitenkaan välttämättä käytettävissä television asetuksista riippuen.
- Kun television sisäisen mikrofonin kytkin on kytketty päälle, viimeistelee määrittäminen painamalla mallista, maasta tai alueesta riippuen kaukosäätimen MIC/Google Assistant -painiketta. (Vain mallit, joissa on sisäisen mikrofonin kytkin)
- Virrankulutus kasvaa, kun sisäinen mikrofoni on käytössä, koska sen kuuntelu on aina päällä.

## Vinkki

- Kun televisio on asetettu tunnistamaan ”Hey Google”, Toiminnallinen vaste -LED palaa kullanuskeana, vaikka television virta on katkaistu (voit myös asettaa sen niin, ettei se syty).
- Television sisäinen mikrofoni saattaa poimia ympäristön ääniä ja vastata tahattomasti. Voit muokata mikrofonin herkkyyttä asetuksella [Sisäänrakennetun mikrofonin herkkyys].

Paina kaukosäätimen  (Pika-asetukset) -painiketta ja valitse seuraavat kohdat järjestyksessä.

[Asetukset] — [Järjestelmä] — [Sisäänrakennetun mikrofonin herkkyys]

## Liittyvät aiheet

- [Yhdistäminen verkkoon](#)
- [Miten LED-merkkivalo syttyy.](#)

[15] Hyödylliset ominaisuudet

## Sisällön tyyppi (Kohtaus) -asetuksen valinta senhetkisen sisällön perusteella

Valitsemalla Sisällön tyyppi -asetuksen katselemasi sisällön mukaan pääset nauttimaan paremmasta kuvan- ja äänenlaadusta.

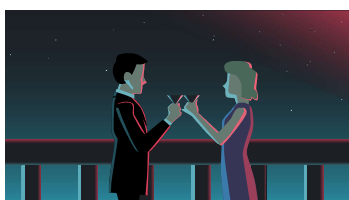

Video

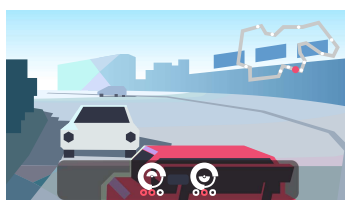

Peli

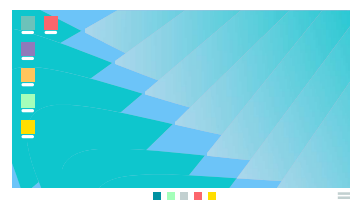

Tietokone

## 1 Paina kaukosäätimen (Pika-asetukset) -painiketta ja valitse sitten seuraavat kohdat järjestyksessä.

[Asetukset] — [Näyttö ja äänet] — [Kuva ja ääni] — [Sisällön tyyppi]

Voit muuttaa seuraavia asetuksia.

### Video/kuvat

Otaa käyttöön videoille ja valokuville sopivat kuvan- ja äänenlaadun asetukset.

### Peli

Otaa käyttöön videopeleille, tietokonepeleille ja sovelluspelikuville sopivat kuvan- ja äänenlaadun asetukset.

### PC

Otaa käyttöön tietokoneen videotulolle sopivat kuvan- ja äänenlaadun asetukset.

### Huomautus

- Tämä asetusta ei ole välttämättä käytettävissä tulosta riippuen.

### Liittyvät aiheet

- [Kuvan, näytön ja äänen laadun säätö mieltymyksiesi mukaisiksi](#)

[16] Hyödylliset ominaisuudet

## Game-valikko

Jos painat MENU-painiketta, kun olet yhdistänyt pelikonsolin tai tietokoneen tai aloittanut pelisovelluksen, pelikohtainen valikko näkyy ruudun alaosassa.

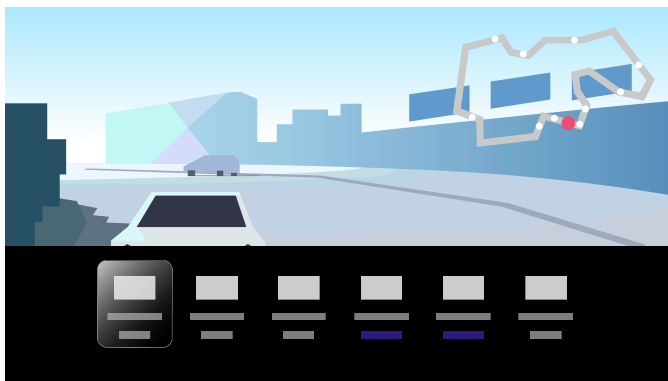

### Vinkki

- Yhdistämästäsi pelikonsolista tai tietokoneesta tai avaamastasi pelisovelluksesta riippuen [Sisällön tyyppi] -asetukseksi saattaa automaattisesti vaihtua [Peli]. Jos [Peli] ei vaihdu automaattisesti, aseta se manuaalisesti.

### Huomautus

- Käytettävissä olevat vaihtoehdot voivat vaihdella.
- Jos jotakin vaihtoehtoa ei tueta, se näytetään himmennettynä (eli se ei ole käytettävissä).

---

[17] Hyödylliset ominaisuudet

## Sovellusten käyttö

---

### Sovellusten asennus

Turvallisten sovellusten ja videon suoratoistopalvelujen käyttö (Turvallisuus ja rajoitukset)  
Internetsisällön katseleminen

---

[18] Sovellusten käyttö | Sovellusten käyttö

## Sovellusten asennus

---

Voit asentaa sovelluksia televisioon samalla tavoin kuin älypuhelimiin tai tablet-tietokoneisiin.



### Huomautus

- Voit asentaa vain television kanssa yhteensopivia sovelluksia. Ne voivat poiketa älypuhelinien/tablet-tietokoneiden sovelluksista.
- Tarvitaan Internet-yhteys ja Google-tili, jotta sovelluksia voidaan asentaa.

### Vinkki

- Jos sinulla ei ole Google-tiliä tai haluat luoda jaetun tilin, luo uusi tili siirtymällä seuraavaan verkkosivustoon.  
<https://accounts.google.com/signup>  
Yllä oleva verkkosivuston osoite saattaa vaihdella alueen/maan mukaan. Sitä voidaan myös muuttaa ilman erillistä ilmoitusta. Katso lisätietoja Google-kotisivulta.
- Suosittelemme, että luot Google-tilin tietokoneella tai kannettavalla laitteella.

1

**Paina  (HOME) -painiketta ja hae asennettavia sovelluksia sanomalla Home-näytön kohdassa  (Haku) esimerkiksi ”Hae <sovelluksen nimi>**

**-sovelluksia". Vaihtoehtoisesti voit valita syöttökentän ja käyttää näytön näppäimistöä.**

## **2** Valitse sovellus hakutuloksista ja asenna se.

### **Vinkki**

- Jos sovellushaku ei anna haluttuja tuloksia, sano "Google Play Kauppa" ja yritä etsiä sovellusta Google Play Kauppa -näytöstä.
- Voit myös valita ryhmän Home-valikon Sovellukset-välilehdeltä ja valita halutun sovelluksen.

Latauksen jälkeen sovellus asennetaan ja lisätään automaattisesti. Voit käynnistää sovelluksen valinnalla [Avaa].

### **Vinkki**

- Käynnistä asennettu sovellus myöhemmin valitsemalla Home-valikon Sovellukset-välilehti ja valitsemalla [Näytä kaikki] sovellusalueen oikeasta reunasta. Käynnistä asennettu sovellus valitsemalla se.

## **Tietoja maksullisista sovelluksista**

On olemassa ilmaisia ja maksullisia sovelluksia. Maksullisen sovelluksen ostaminen edellyttää Google Play -lahjakorttikoodia tai luottokortin tiedot. Voit hankkia Google Play -lahjakortin monilta eri vähittäisliikkeiltä.

## **Sovelluksen poistaminen**

- 1** Paina kaukosäätimen  (Pika-asetukset) -painiketta, valitse [Asetukset] — [Sovellukset], valitse poistettava sovellus ja poista sen asennus.

### **Liittyvät aiheet**

- [Yhdistäminen verkkoon LAN-kaapelilla](#)
- [Yhdistäminen verkkoon Wi-Fi-yhteydellä](#)

---

[19] Sovellusten käyttö | Sovellusten käyttö

## **Turvallisten sovellusten ja videon suoratoistopalvelujen käyttö (Turvallisuus ja rajoitukset)**

---

Voit varmistaa television turvallisen käytön asettamalla asennusrajoituksia sovelluksiin, jotka ladataan tuntemattomista lähteistä, tai ikärajoituksia ohjelmille ja videoille. (Joitakin toimintoja ei ole käytettävissä kaikilla malleilla/alueilla tai kaikissa maissa.)

Voit asettaa seuraavat [Lapsilukko] -toiminnot:

- Rajoita televisiokanavien ja ulkoista tulojen käyttöä
- Rajoita sovellusten asennusta tuntemattomista lähteistä
- Rajoita sovellusten käyttöä (salasanalukon toiminto)
- Rajoita television käyttöaika

Voit rajoittaa toimintoja määrittämällä seuraavat.

## Ohjelmien ikärajoitusten määrittäminen

- 1 Paina kaukosäätimen  (Pika-asetukset) -painiketta ja valitse sitten seuraavat kohdat järjestyksessä.**

[Asetukset] — [Järjestelmä] — [Lapsilukko] — [Kanavat] — [TV-luokitus].

Vaihtoehdot riippuvat mallista/maasta/alueesta/asetuksista.

## Sovellusten rajoitus (salasanalukon toiminto)

Tällä ominaisuudella lapsia voidaan rajoittaa käyttämästä sovelluksia, kuten Internet-selaimia.

Rajoitukset asetetaan kohdassa [Lapsilukko].

Jos tämä on määritetty, PIN täytyy syöttää sovelluksen käynnistyksen yhteydessä.



- 1 Paina kaukosäätimen  (Pika-asetukset) -painiketta ja valitse seuraavat kohdat järjestyksessä.**

[Asetukset] — [Järjestelmä] — [Lapsilukko] — [Sovellukset]

- 2 Määritä tai syötä PIN.**

- 3 Ota käyttöön [Rajoita sovelluksia].**

- 4 Valitse rajoitettavat sovellukset sovellusluettelosta.**

Rajoitetut sovellukset muuttuvat tilasta  (Lukitus avattu) tilaan  (Lukittu).

Rajoita kaikki sovellukset valitsemalla [Kaikki sovellukset].

## Haitallisten sovellusten tunnistaminen

- 1 Paina kaukosäätimen  (Pika-asetukset) -painiketta ja valitse seuraavat kohdat järjestyksessä.**

[Asetukset] — [Yksityisyys] — [Suojaus] ja vaihda asetus.

## Vinkki

- Muita erillisiä rajoituksia voi olla käytettävissä sovelluksen mukaan. Katso lisätietoja sovelluksen ohjeesta.

## Television käyttöajan rajoittaminen

Aseta lapsille television käyttöaika-rajotus.

- 1** Paina kaukosäätimen  (Pika-asetukset) -painiketta ja valitse seuraavat kohdat järjestyksessä.

[Asetukset] — [Järjestelmä] — [Lapsilukko] — [Ruutuaika]

- 2** Määritä tai syötä PIN.

- 3** Aloita rajoitus ottamalla käyttöön [Rajoita ruutuaikaa].

Rajoitusasetus näkyy kohdassa [Rajoita ruutuaikaa]. Muuta asetusta määrittämällä se kohdassa [Käyttöajan rajoitus] tai [Rajoitettu ajankohta].

---

[20] Sovellusten käyttö | Sovellusten käyttö

## Internetsisällön katseleminen

---

Voit käyttää videon suoratoistopalveluita, kuten YouTube ja Netflix Internet-sisällön katseluun. Käytettävissä olevat palvelut vaihtelevat maittain ja alueittain. Voit käynnistää nämä palvelut valitsemalla niiden sovellukset Aloitusvalikossa. Jos televisioon on määritetty Google-tili, voit myös valita Aloitusvalikossa näytettävän sisällön.

## Huomautus

- Internet-sisällön katseluun tarvitaan Internet-yhteys.
- Videoiden suoratoistopalvelut, kuten Netflix ja Amazon Prime, ovat maksullisia palveluita.
- Tuetut videoiden suoratoistopalvelut riippuvat mallista/alueesta/maasta, ja jotkin mallit/alueet/maat eivät tue tällaisia palveluita.

## Vinkki

- Vaikka televisioon ei ole määritetty Google-tiliä, voit silti katsella videoita esimerkiksi Home-valikossa näkyvästä YouTubesta, kun televisio on yhdistetty Internetiin.

Televisioon on määritettävä/lisättävä Google-tili, jotta voit asentaa uusia sovelluksia, kuten videoiden suoratoistopalveluiden sovelluksia.

### Liittyvät aiheet

- [Sovellusten asennus](#)
- [Tilit ja sisäänkirjautuminen](#)
- [Turvallisten sovellusten ja videon suoratoistopalvelujen käyttö \(Turvallisuus ja rajoitukset\)](#)
- [Yhdistäminen verkkoon LAN-kaapelilla](#)
- [Yhdistäminen verkkoon Wi-Fi-yhteydellä](#)
- [Home-valikko](#)

[21] Hyödylliset ominaisuudet

## Kaukosäätimen etsiminen (vain mallit, joissa on merkkiäänellä varustettu kaukosäädin)

Television mukana toimitetussa kaukosäätimessä on ominaisuus, jonka avulla voit löytää kaukosäätimen toistamalla sen sisäisen merkkiäänen, jos kaukosäädin on kadoksissa, koska et muista, minne olet jättänyt sen (esimerkiksi tyynyn tai sanomalehden alle), tai jos katsot elokuvaa pimeässä huoneessa.



Etsi kaukosäädin toimimalla seuraavasti.

### Television virtapainikkeen käyttö

- 1 Paina television virtapainiketta.**  
Television näytöllä näytetään valikko.
- 2 Noudata näytön ohjeita ja valitse näytetystä valikosta [Etsi kaukosäädin].**  
Kaukosäädin toistaa merkkiäänen.

### Huomautus

- [Etsi kaukosäädin] -vaihtoehto, joka tulee näkyviin painamalla television virtapainiketta, näytetään vain, kun sisäisellä merkkiäänellä varustettu kaukosäädin on liitetty television pariin.
- Kaukosäädintä voidaan etsiä television avulla vain rajalliselta alueelta. Kaukosäätimen merkkiääntä ei voi toistaa paikoissa, joihin signaalit eivät ylety.

---

[22] Hyödylliset ominaisuudet

## Kamera- ja mikrofonyksikkö käyttö

---

Voit yhdistää erikseen myytävän Kamera- ja mikrofonyksikkö (CMU-BC1) -yksikön televisioosi. Sen avulla voit hyödyntää videochatia sekä määrittää ihanteellisen kuvan- ja äänenlaadun katselupaikan mukaisesti.

Ohjeet erikseen myytävän Kamera- ja mikrofonyksikkö (CMU-BC1) -yksikön yhdistämiseen löytyvät Asetusopas -oppaasta tai Kamera- ja mikrofonyksikkö (CMU-BC1) -yksikön mukana toimitetusta käyttöohjeesta.

## Kameran tunnistustoiminnot: määrittäminen

### Huomautus

- Joitain asetuksia ei voida valita mallista riippuen.

Määritä Kamera- ja mikrofonyksikkö -tunnistimen asetukset.

- 1** **Paina kaukosäätimen  (Pika-asetukset) -painiketta ja valitse sitten seuraavat kohdat järjestyksessä.**

[Asetukset] — [Kaukosäätimet ja lisävarusteet] — [BRAVIA CAM] — haluttu asetus

### Mahdolliset asetukset

---

#### [Säädä kuvaa ja ääntä automaattisesti kameralla] (vain soveltuvat mallit)

Optimoi television kaiuttimen kuvan ja äänen kameralla havaitun katselupaikan ja -ympäristön mukaan.

---

#### Säädä katselupaikan mukaan

---

##### [Kirkkaus]

Kirkkautta säädetään automaattisesti katseluetäisyyden mukaisesti, jotta värit näkyvät paremmin.

---

##### [Äänen painotus]

Äänenvoimakkuutta säädetään automaattisesti katseluetäisyyden mukaisesti. Jos olet kaukana televisiosta, äänistä tehdään kuuluvampia.

**[Äänen tasapaino]**

Säädä äänitasapainoa sellaiseksi, että kuulet äänet kuin olisit suoraan television edessä, vaikka et oikeasti olisikaan.

**[Säädä kuvaa ja ääntä automaattisesti katselupaikan mukaan] (vain soveltuvat mallit)****[Kirkkaus]**

Kirkkautta säädetään automaattisesti katseluetäisyyden mukaisesti, jotta värit näkyvät paremmin.

**[Äänen painotus]**

Äänenvoimakkuutta säädetään automaattisesti katseluetäisyyden mukaisesti. Jos olet kaukana televisiosta, äänistä tehdään kuuluvampia.

**[Äänen tasapaino]**

Säädä äänitasapainoa sellaiseksi, että kuulet äänet kuin olisit suoraan television edessä, vaikka et oikeasti olisikaan.

**[Eleohjaus]**

Tämä mahdollistaa television sammuttamisen, äänenvoimakkuuden säätämisen, kanavan vaihtamisen ja sisällön toistamisen television edessä tehdyillä eleillä.

**[Läheisyshälytys]**

Saat ilmoituksen, jos katsot televisiota liian läheltä.

Jos haluat ottaa tämän toiminnon käyttöön, sinun täytyy antaa PIN-koodi. Kun toiminto on käytössä, oletusetäisyys on 1 m (3 ft). Jos haluat määrittää etäisyyden itse, voit valita [Aseta etäisyys].

**[Automaattinen virransäästötila]**

Tämä siirtää television automaattisesti virransäästötilaan (jolloin esimerkiksi kirkkautta pienennetään), kun television edessä ei tunnisteta katsojia tiettyyn aikaan.

**Vinkki**

[BRAVIA CAM] sisältyy laitteeseen Kamera- ja mikrofoniyksikkö. Se tarjoaa Kameran tunnistustoiminnot sekä lisäksi muitakin toimintoja. Määritä ne tarvittaessa.

- Kun Kameran tunnistustoiminnot ovat käytössä, kameran kuvia ei lähetetä verkkoon, vaan voit poistaa tiedot, jotka Kamera- ja mikrofoniyksikkö kerää. Lisäksi Kameran tunnistustoiminnot voidaan nollata.

[Asetukset] — [Kaukosäätimet ja lisävarusteet] — [BRAVIA CAM] — [Tyhjennä tiedot]

- Jos haluat poistaa Kamera- ja mikrofoniyksikkö -merkkivalon käytöstä, poista seuraava asetus käytöstä.

[Asetukset] — [Kaukosäätimet ja lisävarusteet] — [BRAVIA CAM] — [Kameran toiminnan LED-valo]

Merkkivalo palaa aina videochatien ja Kamera- ja mikrofoniyksikkö -päivitysten aikana.

- Kamera- ja mikrofoniyksikkö -ohjelmisto on ehkä päivitettävä. Voit tarkistaa ohjelmistopäivitysten saatavuuden valitsemalla seuraavat järjestyksessä.

[Asetukset] — [Kaukosäätimet ja lisävarusteet] — [BRAVIA CAM] — [Ohjelmistopäivitys]

---

[23]

## Television katselu

---

[TV-ohjelmien katselu](#)

[Hyödyllisiä ominaisuuksia television katselussa](#)

[Kuvan, näytön ja äänen laadun säätö mieltymyksiesi mukaisiksi](#)

[Tekstitysten näyttäminen](#)

---

[24] Television katselu

## TV-ohjelmien katselu

---

[Tietopalkin kuvakkeiden merkitys](#)

[Ohjelmaoppaan käyttö](#)

[Digitaalisten lähetysten vastaanotto](#)

[Satelliittilähetysten vastaanotto](#)

[Kanavien lajittelu tai muokkaus](#)

[TV-menu käyttö](#)

[Vuorovaikutteisten TV-lähetyspalveluiden käyttö](#)

---

[25] TV-ohjelmien katselu | TV-ohjelmien katselu

## Tietopalkin kuvakkeiden merkitys

---

Kanavaa vaihdettaessa näytetään lyhyesti tietopalkki. Palkissa voi näkyä seuraavia kuvakkeita.

 :Datapalvelu (lähetyssovellus)

 :Radiopalvelu

 :Salattu/tilattava palvelu

- 🔊 :Monikielinen ääni saatavana
- 💬 :Tekstityksiä saatavana
- 🔊 :Tekstitykset ja/tai ääni saatavana huonokuuloisille
- 18 :Ohjelman suositeltu alaikäraja (3–18 vuotta)
- 🔒 :Katselun esto
- :Ääni saatavana näkövammaisille
- 🗨️ :Puhuttu tekstitys saatavana
- (t) :Monikanavaääni saatavana

### Liittyvät aiheet

- [Vuorovaikutteisten TV-lähetyspalveluiden käyttö](#)
- [Kanavat & Tulot](#)

[26] TV-ohjelmien katselu | TV-ohjelmien katselu

## Ohjelmaoppaan käyttö

Voit etsiä nopeasti haluamasi ohjelmat.



Käytettävissä olevat toiminnot riippuvat alueesta/maasta/asetuksista.

- 1 Tuo digitaalinen ohjelmaopas näkyviin painamalla  (Opas) -painiketta.
- 2 Valitse katseltava ohjelma.

### [Suosikit]-toiminnon käyttö

Lisää kanava [Suosikit]-luetteloon valitsemalla ohjelmaoppaassa ♥ (Suosikit). Jos valitset ♥ (Suosikit) [Guide]-sarakeessa, joka tulee näkyviin painamalla useita kertoja kaukosäätimen ◀ (Vasen) -painiketta, [Suosikit]-luetteloon rekisteröidyt kanavat ja [Katsotuimmat] -sisältö näytetään ohjelmaoppaassa.

## Ohjelmaoppaassa näkyvien kanavien suodattaminen

Ohjelmaoppaassa näkyviä kanavia voi suodattaa erilaisilla ehdoilla. Kun ohjelmaopas on näkyvässä, näytä suodatin ja aseta ehdot painamalla useita kertoja kaukosäätimen ◀ (Vasen) -painiketta.

(Tämä toiminto on käytettävissä vain joillakin alueilla / joissakin maissa / joillakin asetuksilla.)

### Vinkki

- (Vain Kaapeli/Satelliitti-vastaanottimen ohjaukseen yhteensopivat mallit) Jos teet [Kaapeli-/satellittivastaanottimen määrittäminen] -asetuksen [Kaapeli-/satellittivastaanotin] -asetuksissa kohdassa [Ulkoiset tulot], voit näyttää Kaapeli/Satelliitti-vastaanottimen ohjelmaoppaan.
- Voit muuttaa ohjelmaoppaassa lueteltuja kanavia [Guide]-toiminnolla, jonka saa näkyviin painamalla useita kertoja kaukosäätimen ◀ (Vasen) -painiketta.
- [Kesto] -asetuksella voit vaihtaa ohjelmaoppaassa näkyvää aikajanaa kahdesta neljään tuntiin. Voit määrittää [Kesto] -asetuksen [Asetukset]-kohdasta [Guide]-sarakeessa ohjelmaoppaan vasemmalla puolella.

### Liittyvät aiheet

- [Ohjauksen asettaminen Kaapeli/Satelliitti-vastaanottimelle television kaukosäätimellä](#)

[27] TV-ohjelmien katselu | TV-ohjelmien katselu

## Digitaalisten lähetysten vastaanotto

- 1 **Paina kaukosäätimen 🗑️ (Pika-asetukset) -painiketta ja valitse [Asetukset] — [Kanavat & Tulot] — [Kanavat] — [Kanava-asetukset] — [Automaattiviritys].**
- 2 **Viritä kaikki käytettävissä olevat digitaaliset kanavat ja tallenna ne televisioon näytön ohjeiden mukaisesti.**

### Viritysalueen muuttaminen

Paina kaukosäätimen 🗑️ (Pika-asetukset) -painiketta ja valitse [Asetukset] — [Kanavat & Tulot] — [Kanavat] — [Kanava-asetukset] — [Lisäasetukset] — [Virityksen kaista] — [Normaali] tai [Laajennettu].

### [Normaali]

Hakee alueella/maassa käytettävissä olevia kanavia.

## [Laajennettu]

Hakee käytettävissä olevia kanavia riippumatta alueesta/maasta.

### Vinkki

- Voit virittää television uudelleen valitsemalla [Automaattiviritys] ja noudattamalla näytön ohjeita, kun olet muuttanut uuteen asuntoon, vaihtanut palveluntarjoajaa tai haet hiljattain julkistettuja kanavia.

---

[28] TV-ohjelmien katselu | TV-ohjelmien katselu

## Satelliittilähetysten vastaanotto

---

Jos sinulla on asennettuna satelliittiantenni, voit katsella satelliittilähetysiä määrittämällä virittimen asetukset.

- 1** Paina kaukosäätimen  (Pika-asetukset) -painiketta ja valitse [Asetukset] — [Kanavat & Tulot] — [Kanavat] — [Kanava-asetukset] — [Automaattiviritys] — [Määritys] tilatuille satelliittilähetyksille.
- 2** Noudata näytön ohjeita.

---

[29] TV-ohjelmien katselu | TV-ohjelmien katselu

## Kanavien lajittelu tai muokkaus

---

Voit lajitella kanavien näytön haluamaasi järjestykseen.

- 1** Paina kaukosäätimen  (Pika-asetukset) -painiketta ja valitse [Asetukset] — [Kanavat & Tulot] — [Kanavat] — [Kanavaluettelon muokkaaminen].  
Jos näytetään useita kohteita, valitse se, jota haluat muokata.
- 2** Valitse kanava, jonka haluat siirtää uuteen sijaintiin.  
Voit valita valitulle kanavalle toiminnon [Lisää] tai [Vaihda]. Voit muuttaa sen valitsemalla [Lajittelutyyppi].
- 3** Valitse uusi sijainti, johon haluat siirtää valitun kanavan.
- 4** Ota muutokset käyttöön valitsemalla [Valmis].

### Huomautus

- Vaihtoehdot vaihtelevat alueen/maan mukaan.

## Kanavaluettelon muokkaaminen älypuhelimella

Voit muokata kanavaluetteloa älypuhelimella.

- 1** Paina kaukosäätimen  (Pika-asetukset) -painiketta ja valitse [Asetukset] — [Kanavat & Tulot] — [Kanavat] — [Kanavaluettelon muokkaaminen mobiililaitteella].
- 2** Noudata näytön ohjeita.

---

[30] TV-ohjelmien katselu | TV-ohjelmien katselu

## TV-menu käyttö

---

Kun painat TV-painiketta katsellessasi televisiolähetystä, [TV-menu] tulee näkyviin. Kanavaluettelo tulee esiin kohtaan [TV-menu], ja voit valita kätevästi muiden kanavien ohjelmia katsellessasi televisiota.





### Huomautus

- Esitetty näyttö ja valikot voivat vaihdella katseltavan sisällön ja mallin/maan/alueen mukaan.

- 1** Paina TV-painiketta katsellessasi televisiolähetystä.  
TV-menu näytetään näytön alareunassa.
- 2** Siirrä kohdistinta vasemmalle tai oikealle ja valitse ohjelma, jota haluat katsoa.

### Vinkki

- Voit käyttää seuraavia toimintoja, kun painat kaukosäätimen  (Ylös) -painiketta [TV-menu] -valikon ollessa näkyvissä.
  -  (Opas): Näytä ohjelmaopas
  - Vaihda näytettävää kanavaluetteloa

- Voit saada Kaapeli/Satelliitti-vastaanottimen kanavat näkyviin kaukosäätimen TV-painikkeella.

Paina kaukosäätimen  (Pika-asetukset) -painiketta ja valitse [Asetukset] — [Kanavat & Tulot] — [TV-painikkeen pikanäppäin].

Valitse sitten Kaapeli/Satelliitti vastaanottimeen liitetty tuloliitäntä.

- Jos määritit Kaapeli/Satelliitti-vastaanotin-asetukset alkuasetuksissa, voit näyttää Kaapeli/Satelliitti-vastaanotin-kanavaluettelon painamalla TV-painiketta.

Kaapeli/Satelliitti-vastaanottimen ohjaukseen yhteensopivilla malleilla on [Kaapeli-/satellittivastaanotin] kohdassa [Asetukset] — [Kanavat & Tulot] — [Ulkoiset tulot].

---

[31] TV-ohjelmien katselu | TV-ohjelmien katselu

## Vuorovaikutteisten TV-lähetyspalveluiden käyttö

---

### Tekstitietojen näyttäminen

Voit katsella tekstitietoja ja niihin perustuvaa grafiikkaa, kuten paikallisuutisia, säätietoja ja television ohjelmatietoja. Voit selata kiinnostavia tietoja ja valita sitten näytettävät tiedot antamalla numeron.

- 1 **Paina MENU-painiketta, jolloin [Hallintavalikko] avautuu, ja näytä tekstitiedot valitsemalla valikosta [Väripainikkeet/tietojen lähetys] — [Text].**

### Tietoja digitaalisesta tekstietopalvelusta

Digitaalinen tekstipalvelu tarjoaa monipuolista sisältöä, jossa on grafiikkaa ja kuvia. Käytettävissä on erilaisia toimintoja, kuten sivujen linkkejä ja helppokäyttöinen navigointi. Monet palveluntarjoajat tukevat tätä palvelua. (Tämän toiminnon saatavuus vaihtelee mallin/alueen/maan mukaan.)

### Digitaalinen interaktiivinen sovelluspalvelu

Interaktiivinen sovelluspalvelu tarjoaa korkealaatuista digitaalista tekstiä ja grafiikkaa sekä muita edistyksellisiä toimintoja. Palveluntarjoajat tukevat tätä palvelua. (Tämän toiminnon saatavuus vaihtelee mallin/alueen/maan mukaan.)

### Huomautus

- Interaktiivisen palvelun saatavuus riippuu palveluntarjoajasta.
- Käytettävissä olevat toiminnot ja ruutuisältö vaihtelevat palveluntarjoajan mukaan.

- Jos tekstitys on valittu ja käyttäjä käynnistää digitaalisen teksti-TV-sovelluksen, tekstitykset voivat tietyissä olosuhteissa lakata näkymästä. Kun käyttäjä poistuu digitaalisesta teksti-TV-sovelluksesta, tekstitys jatkuu automaattisesti.

---

[32] Television katselu

## Hyödyllisiä ominaisuuksia television katselussa

---

### Ajastimet

Ajastimen käyttö television virran kytkemiseen päälle ja pois.

Katso lisätietoja kohdasta [Ajastimet ja kello](#).

### Lapsilukko

Aseta käyttörajoituksia lapsille käyttämällä [Lapsilukko] -toimintoja.

Katso lisätietoja kohdasta [Järjestelmä](#).

### Kuvan ja äänen laadun säätö

Säädä kuvan ja äänen laatu mieltymyksiesi mukaisiksi.

Katso lisätietoja kohdasta [Näyttö ja äänet](#).

---

[33] Television katselu

## Kuvan, näytön ja äänen laadun säätö mieltymyksiesi mukaisiksi

---

[Kuvalaadun säätö](#)

[Näytön säätö](#)

[Äänen laadun säätö](#)

[Edistynyt automaattinen äänenvoimakkuus](#)

[Tasapaino](#)

[Kuvan ja äänen laadun automaattinen säätö](#)

---

[34] Kuvan, näytön ja äänen laadun säätö mieltymyksiesi mukaisiksi | Kuvan, näytön ja äänen laadun säätö mieltymyksiesi mukaisiksi

## Kuvalaadun säätö

---

Voit määrittää TV-näyttöön liittyviä erilaisia asetuksia, kuten kuvan värit, kirkkaus ja koko.

### Huomautus

- Todellinen näyttö voi olla erilainen tai joitakin asetuksia ei saata olla käytettävissä mallin/maan/alueen ja katseltavan sisällön mukaan.

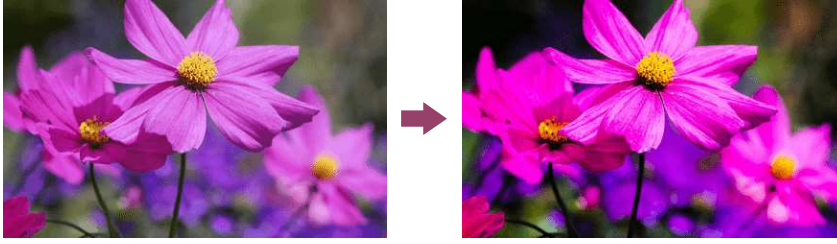

Paina kaukosäätimen  (Pika-asetukset) -painiketta ja valitse [Asetukset] — [Näyttö ja äänet] — [Kuva ja ääni] — haluamasi vaihtoehto.

Voit muuttaa seuraavia asetuksia.

Voit asettaa kuvanlaadun [Sisällön tyyppi] -asetuksen mukaan.

Katso lisätietoja kohdasta Sisällön tyyppi (Kohtaus) -asetuksen valinta senhetkisen sisällön perusteella.

## Kuva

Säädä kuva-asetuksia, kuten kirkkautta, väriä ja sävyä.

---

### Tavallinen

Voit asettaa seuraavaa.

---

#### Kuvatila

Muuta kuvanlaatua katseltavan sisällön, kuten elokuvien mukaan.

---

#### Palauta kohteen \*\*\* kuva-asetukset

Palauta nykyisen kuvatilän kuva-asetukset tehdasasetuksiin.

---

#### \*\*\*-kalibroitu tila

Säätää kuvanlaadun tasolle, joka on lähellä sisällöntuottajan tarkoittamaa laatua, kun katselet tuettua suoratoistovideosisältöä ja käytät tuettuja sovelluksia.

---

### Kirkkaus

Näytä sävyt mahdollisimman valkoisina ja mustina säätämällä taustavaloa.

---

### Värikylläisyys

Säädä kuvan värikylläisyyttä ja värisävyä.

---

#### Värinsäädön lisäasetukset (\*\*\*)

Voit asettaa seuraavaa.

---

##### Lisäasetukset: väriämpötila: Tavallinen

Hienosäädä väriämpötilaa kullekin värille.

---

##### Lisäasetukset: väriämpötila: Monipisteinen (\*\*\*)

Muuta ammattimaisen kalibrointilaitteen asetuksia. Suosittelemme värianalysointilaitteen käyttöä säädettäessä.

---

### Jokaisen värin säätäminen

Säädä jokaisen värin värisävyä, värikylläisyyttä ja kirkkautta.

---

### Selkeys

Säädä kuvan selkeyttä ja vähennä epätasaisuutta.

---

### Liike

Voit asettaa seuraavaa.

---

#### Motionflow

Hienosäätää liikkuvia kuvia. Näyttää videot pehmeästi lisäämällä kuvien määrää. Jos valitset [Omat valinnat], voit säätää asetuksia [Sulavuus (kamera)], [Sulavuus (elokuva)] ja [Selkeys].

---

#### Elokuvatila

Optimoi kuvanlaadun videosisällön, kuten elokuvien ja tietokonegrafiikan, mukaan. Toistaa filmattujen kuvien (kuvat taltioitu nopeudella 24 kuvaa sekunnissa), kuten elokuvien, liikettä pehmeästi.

---

#### Liikkeen epäterävyyden vähennys

Säätäminen on samankaltaista kuin asetukselle [Selkeys] kohdassa [Motionflow].

#### Huomautus

- Kun [Sisällön tyyppi] -asetukseksi määritetään [Peli], [Liikkeen epäterävyyden vähennys] otetaan käyttöön ja [Motionflow] sekä [Elokuvatila] poistetaan käytöstä.

---

### Videosignaali

Voit asettaa seuraavaa.

---

#### Väriavaruus

Vaihda värintoistoalue.

---

#### HDR-tila

High Dynamic Range –signaalille sopiva kuva.

### Vinkki

- Lähetysten tulosignaaleista ja ulkoisista tuloista voidaan näyttää yksityiskohtaisia tietoja.

Paina kaukosäätimen MENU-painiketta, kun lähetys tai ulkoinen videotulo on näkyvässä, ja valitse ruudun alaosan valikosta [Yksityiskohtaiset signaalin tiedot].

Näkyviin tulee yksityiskohtaisia tietoja tulosignaalista (kuten erottelutarkkuus, pyyhkäisymenetelmä ja taajuus). Näytettävät tiedot riippuvat tulosignaalista.

Sulje näyttö painamalla kaukosäätimen  (TAKAISIN) -painiketta.

## Huomautus

- Yksityiskohtaiset tiedot ovat saatavilla vain lähetyksille ja ulkoisille tuloille.
- Tietoja ei välttämättä näytetä asetuksista riippuen.

[35] Kuvan, näytön ja äänen laadun säätö mieltymyksiesi mukaisiksi | Kuvan, näytön ja äänen laadun säätö mieltymyksiesi mukaisiksi

## Näytön säätö

Näytön ja näyttöalueen vaaka- ja pystysuunnan kuvasuhdetta voi säätää.

- 1 Kun lähetys tai HDMI-tulon kuva on näkyvässä, paina kaukosäätimen MENU-painiketta.**
- 2 Aseta ruudun alaosan valikosta.**  
Voit muuttaa seuraavia pääasetuksia.

### Laaja tila

Voit vaihtaa näytön koon vastaamaan kuvaa.

Voit katsella optimaalisessa näyttötilassa.

### Näyttöalue

Voit muuttaa näyttöaluetta.

#### Vinkki

- Kun 4096 × 2160p on tulona ja [Laaja tila] on tilassa [Pystysuuntainen sovitus], kuva näkyy tarkkuudella 3840 × 2160p. Jos haluat kuvan tarkkuudeksi 4096 × 2160p, aseta [Laaja tila] tilaan [Vaakasuuntainen sovitus], [Autom.] tai [Laaja].

[36] Kuvan, näytön ja äänen laadun säätö mieltymyksiesi mukaisiksi | Kuvan, näytön ja äänen laadun säätö mieltymyksiesi mukaisiksi

## Äänen laadun säätö

Voit määrittää television ääneen liittyviä erilaisia asetuksia, kuten äänen laadun tai äänen tilan.

## Huomautus

- Todellinen näyttö voi olla erilainen tai jotkin asetukset eivät välttämättä ole käytettävissä mallin/maan/alueen, television asetusten ja liitetyn laitteen mukaan.

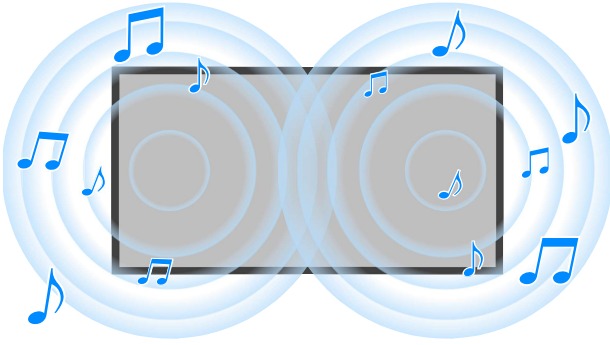

Paina kaukosäätimen  (Pika-asetukset) -painiketta ja valitse [Asetukset] — [Näyttö ja äänet] — [Kuva ja ääni] — haluamasi vaihtoehto.

Voit muuttaa seuraavia asetuksia.

## Ääni (\*\*\*)

Säädä television kaiuttimien ääntä, HDMI-liitännän tai optisen äänilähdön kautta kytketyn äänijärjestelmän äänilähtöä tai äänilähtöä langallisiin kuulokkeisiin tai Bluetooth-laitteisiin.

---

### Ääniasetukset

Voit muuttaa seuraavia asetuksia.

---

#### Surround

Tuota virtuaalisesti realistinen surround-ääni.

---

#### Tiläänitehoste

Säädä surround-äänitehostetta.

---

#### Puheäänizoomaus

Korosta puhuttua ääntä.

Näytetään [Jälkikäsitteily] -asetuksen ollessa [Vakio].

---

#### Dialogin tehostaja

Korosta puheääniä, kun [Jälkikäsitteily] -asetuksena on [Dolby Audio -käsitteily].

---

#### Taajuuskorjain

Säädä ääntä eri taajuuksien mukaan.

---

#### Palautus

Palauta kaikki ääniasetukset oletusarvoihin.

---

#### 3D-surround (\*\*\*)

Ota käyttöön tai poista käytöstä 3D-surround-ääni (stereoääni).

---

### Äänenvoimakkuusasetukset

Voit muuttaa seuraavia asetuksia.

---

### Tasapaino

Säädä kaiuttimen tasapainoa.

Katso lisätietoja kohdasta [Tasapaino](#).

---

### Suuntaavan diskantin äänenvoimakkuus

Säädä katosta heijastuvan äänen voimakkuutta.

---

### Edistynyt automaattinen äänenvoimakkuus

Pitää kaikkien ohjelmien ja tulojen äänenvoimakkuuden tasaisena.

Katso lisätietoja kohdasta [Edistynyt automaattinen äänenvoimakkuus](#).

---

### Dolby AC-4 -dialogitaso

Säätää Dolby AC 4 -signaalin dynaamista aluetta.

---

## Dynaamisen alueen asetukset

Voit muuttaa seuraavia asetuksia.

---

### Dynaaminen alue

Kompensoi eri tulojen äänenvoimakkuuseroja (Dolby Digital -ääni ja HE ACC -ääni).

Näytetään vain, kun [Tulot] on HDMI, tai [Mediasoitin] -toiston aikana.

---

### Dynaaminen DTS-alue

Säätää DTS-signaalin dynaamista aluetta.

---

## Yleiset

Voit muuttaa seuraavia asetuksia.

---

### Jälkikäsitteily

Valitse [Vakio] (Sony) tai Dolby-tekniikalla käsitelty ääni.

---

## Säädä vain \*\*\*

Kun [Päällä], kuvan ja äänen laatua säädetään valittuna olevan videotulon tai sovelluksen kohdalla. Kun [Pois], kuvan ja äänen laatua säädetään kaikkien tulojen ja sovellusten kohdalla.

---

## HDMI-signaalitiedot etusijalla

Määrittää sisältötyypin automaattisesti HDMI-signaalin sisältötyyppitiedon perusteella. Jos se ei asetu automaattisesti, valitse [Pois].

---

## Äänen ulostulo

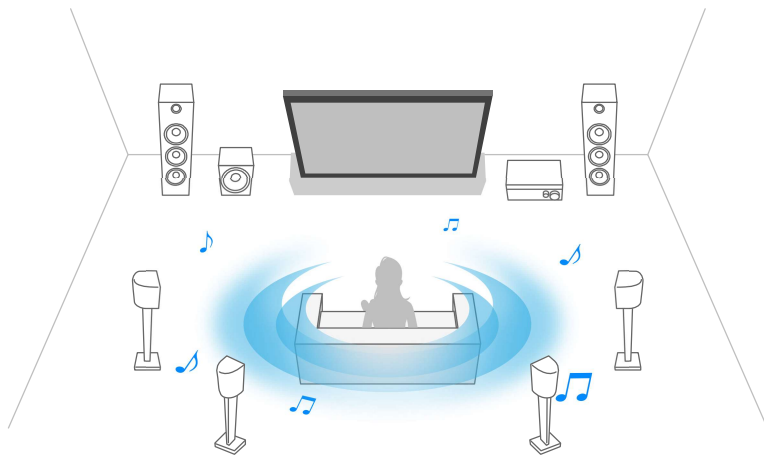

Määritä äänentoistolaitteeksi kuulokkeet tai äänijärjestelmä television kaiuttimien asemesta.

Paina kaukosäätimen  (Pika-asetukset) -painiketta ja valitse sitten seuraavat asetukset. [Asetukset] — [Näyttö ja äänet] — [Äänen ulostulo] haluttu asetus.

Voit määrittää muun muassa alla olevat asetukset.

---

### Kaiuttimet

Valitse TV:n kaiutin tai ulkoiset kaiuttimet.

---

### Bluetooth-laite

Valitse äänen toistoa varten televisioon yhdistetty Bluetooth-laite.

---

### Äänijärjestelmän asetukset

Ohjaa äänentoiston HDMI:llä yhdistettyihin laitteisiin.

---

### Acoustic Center Sync

Käytä television kaiuttimia kotiteatterijärjestelmän keskikaiuttimena.

Katso lisätietoja kohdasta [Television käyttö keskikaiuttimena](#).

---

### Äänijärjestelmän priorisointi

Kun asetus on käytössä, äänentoisto vaihdetaan automaattisesti BRAVIA Sync -toimintoa tukevaan äänijärjestelmään, kun televisio on kytketty päälle.

---

### A/V-synkronointi

Säätää lähtösignaalin ajoitusta kuvan ja äänen välisen viiveen vähentämiseksi, kun käytetään tiettyjä HDMI-liitännän kautta kytkettyjä äänijärjestelmiä.

---

### Digitaalinen äänilähtö

Määritä toistomenetelmä, kun toistetaan digitaalista ääntä. Tämä asetus on käytettävissä vain, kun [Kaiuttimet]-asetuksena on [Äänijärjestelmä].

### Vinkki

- Signaali heikkenee vähemmän ja siinä on vähemmän kohinaa. Lisäksi äänenlaatu on parempi kuin analogisissa yhteyksissä.

---

### eARC-asetus

Jos [Autom.] on valittu, toistetaan korkealaatuista ääntä, kun eARC-tuettu laite on liitetty HDMI-porttiin merkinnällä "eARC/ARC".

eARC on parannettu versio ARC:stä, ja se on lyhenne sanoista Enhanced Audio Return Channel (parannettu äänen paluukanava). Yhdistämällä eARC-tuetun laitteen voit nauttia pakkaamattomista, korkealaatuisista äänimuodoista ja uudemmissa tiläänimuodoista ARC:n tukemien äänimuotojen lisäksi. Tuetut äänimuodot voi tarkistaa kohdasta [Äänimuodot](#).

Jos haluat yhdistää television ja eARC-tuetun laitteen, käytä eARC-tuen mahdollistavaa HDMI-kaapelia\*. Jos haluat yhdistää eARC-tuetun laitteen, katso ohjeet kohdasta [Äänijärjestelmän liittäminen](#).

\* Suosittelemme hyväksytyin Korkealuokkaiset nopeat HDMI™-kaapelit -kaapelin käyttöä.

---

## Bluetooth-laiteasetukset

Bluetooth-yhteydellä liitettyjen laitteiden asetukset.

---

### A/V-synkronointi

Kun käytetään Bluetooth-äänilaitetta (A2DP-tuettua), lähtösignaalin ajoitusta säädetään minimoimaan kuvan ja äänen välistä viivettä.

---

### Bluetooth-asetukset

Kytkee Bluetoothin päälle/pois.

Katso lisätietoja kohdasta [Kaukosäätimet ja lisävarusteet](#).

---

### 3D-surround-laiteasetukset

Tuota virtuaalisesti realistinen surround-ääni.

Katso lisätietoja kohdasta [Kaukosäätimet ja lisävarusteet](#).

---

## Optisen digitaalisen äänilähdön asetukset

Ota optinen digitaalinen äänentoisto käyttöön ja määritä se.

---

### Optinen digitaalinen äänilähtö

Ohjaa lähtevä äänisignaali laitteeseen, joka on yhdistetty optisen digitaalisen äänilähdön liitäntään.

---

### Digitaalinen äänilähtö

Määritä toistomenetelmä, kun toistetaan digitaalista ääntä. Tämä asetus on käytettävissä vain, kun [Kaiuttimet]-asetuksena on [Äänijärjestelmä].

#### Vinkki

- Signaali heikkenee vähemmän ja siinä on vähemmän kohinaa. Lisäksi äänenlaatu on parempi kuin analogisissa yhteyksissä.

---

## Optisen digitaalisen äänilähdön äänenvoimakkuus

Säädä digitaalisen äänentoiston tasoa. Koskee vain PCM-äänilähdettä. PCM-äänilähteen ja pakatun äänilähteen äänenvoimakkuustasot vaihtelevat.

---

## Liittyvät aiheet

- [Äänijärjestelmän asetuksiin siirtyminen](#)

[37] Kuvan, näytön ja äänen laadun säätö mieltymyksiesi mukaisiksi | Kuvan, näytön ja äänen laadun säätö mieltymyksiesi mukaisiksi

## Edistynyt automaattinen äänenvoimakkuus

Jos [Kaiuttimet]-asetus on [Television kaiutin], äänenvoimakkuus voidaan säätää automaattisesti tietylle tasolle lähetyksen äänenvoimakkuuden ja tulosignaalin muutosten mukaisesti.

Tämä vähentää äänenvoimakkuuden vaihtelua esimerkiksi kanavia vaihdettaessa tai tulosignaalin vaihteluiden johdosta, jotta voit nauttia katselusta tasaisella äänenvoimakkuudella. Voit ottaa tämän toiminnon käyttöön painamalla kaukosäätimen  (Pika-asetukset) -painiketta ja valitsemalla sitten seuraavat asetukset.

[Asetukset] — [Näyttö ja äänet] — [Kuva ja ääni] — [Ääni (\*\*\*)] — [Edistynyt automaattinen äänenvoimakkuus]

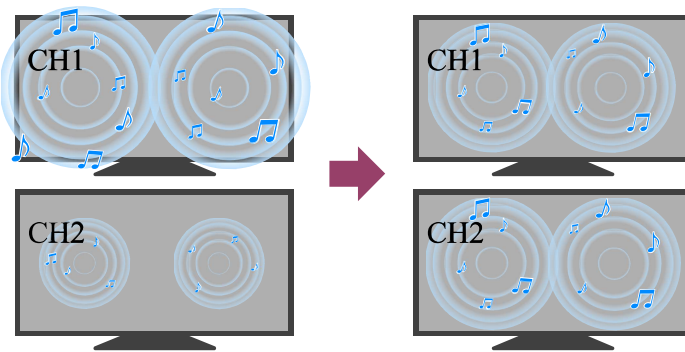

### Huomautus

- Vaikutus vaihtelee mallin, maan, alueen, asetusten, lähetysten ja tulosignaalin mukaan.

[38] Kuvan, näytön ja äänen laadun säätö mieltymyksiesi mukaisiksi | Kuvan, näytön ja äänen laadun säätö mieltymyksiesi mukaisiksi

## Tasapaino

Jos [Kaiuttimet]-asetus on [Television kaiutin], vasemman ja oikean äänikanavan tasapainoa voidaan säätää.

Saatat kuulla vasemman ja oikean kanavan äänet epätasapainoisina. Tämä voi johtua esimerkiksi etäisyydestä seiniin ja ikkunoihin sekä äänten heijastumisesta. Säädä äänitasapainoa painamalla kaukosäätimen  (Pika-asetukset) -painiketta ja valitsemalla

seuraavat asetukset.

[Asetukset] — [Näyttö ja äänet] — [Kuva ja ääni] — [Ääni (\*\*\*)] — [Tasapaino]

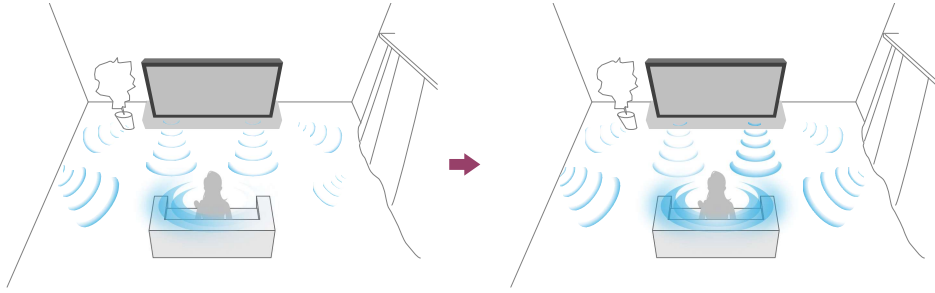

### Huomautus

- Vaikutus vaihtelee mallin, maan, alueen, asetusten ja asennusympäristön mukaan.

[39] Kuvan, näytön ja äänen laadun säätö mieltymyksiesi mukaisiksi | Kuvan, näytön ja äänen laadun säätö mieltymyksiesi mukaisiksi

## Kuvan ja äänen laadun automaattinen säätö

Kuvan ja äänen laatua voidaan säätää automaattisesti television käyttöpaikan ympäristön mukaan.

### Huomautus

- Todellinen näyttö voi olla erilainen tai jotkin asetukset eivät välttämättä ole käytettävissä mallin, katseltavan sisällön, television asetusten ja liitettyjen laitteiden mukaan.

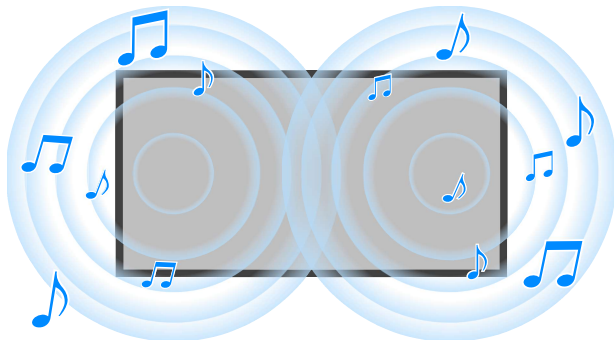
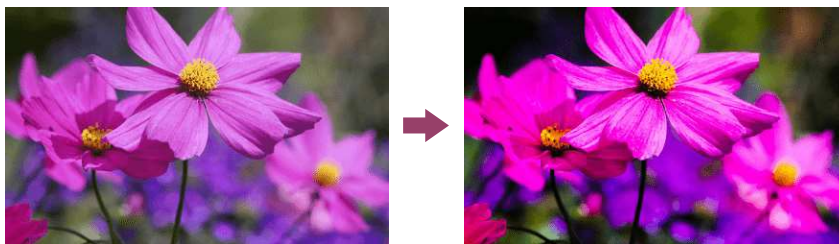

Paina kaukosäätimen  (Pika-asetukset) -painiketta ja valitse sitten seuraavat asetukset.

[Asetukset] — [Näyttö ja äänet] — [Ambient Optimisation Pro]

Voit muuttaa seuraavia asetuksia.

## Säädä automaattisesti tunnistimien mukaan

Voit asettaa seuraavaa.

---

### Säädä automaattisesti ympäristön valon mukaan

Optimoi kuvan kirkkauden tai värin\* automaattisesti havaitsemalla ympäristön valaistuksen määrän.

\* Värin säätö on käytettävissä vain yhteensopivissa malleissa.

---

### Säädä automaattisesti katselupaikan mukaan (vain soveltuvat mallit)

Optimoi kuvan ja äänen kameralla havaitun katselupaikan mukaan.

## Säädä automaattisesti asennusympäristön mukaan

Voit asettaa seuraavaa.

---

### Akustinen automaattikalibrointi

Säädä äänen ulostuloa katseluympäristön mukaan.

Lisätietoja on kohdassa [Akustisen automaattisen kalibroinnin suorittaminen](#).

---

[40] Television katselu

## Tekstitysten näyttäminen

---

Ota tekstitys käyttöön painamalla kaukosäätimen MENU-painiketta.

---

[41]

## TV-ohjelmien taltiointi

---

[USB-kiintolevylaitteelle taltiointi](#)

[Taltioidun sisällön katselu/poistaminen](#)

[Tallennusnimikeluettelossa näytettyjen symbolien selitys](#)

---

[42] TV-ohjelmien taltiointi

## USB-kiintolevylaitteelle taltiointi

---

Television ohjelmisto on ehkä päivitettävä, jotta tätä toimintoa voidaan käyttää.

[USB-kiintolevylaitteen rekisteröinti](#)

[Ajastettu taltiointi](#)

## Tietoja USB-kiintolevylaitteen käytössä taltiointiin

[43] USB-kiintolevylaitteelle taltiointi | USB-kiintolevylaitteelle taltiointi

# USB-kiintolevylaitteen rekisteröinti

Tämä toiminto on käytettävissä vain joillakin alueilla/joissakin maissa/joissakin televisiomalleissa.

Television ohjelmisto on ehkä päivitettävä, jotta tätä toimintoa voidaan käyttää.

USB-kiintolevylaitteen taltiointia tukevissa malleissa on [Tallennuslaitteen asetukset] kohdassa [Asetukset] — [Kanavat & Tulot].

Kun liität ja rekisteröit USB-kiintolevylaitteen televisioon, voit tallentaa digitaalisia lähetyksiä.

Liitä USB-kiintolevylaitte television USB-porttiin, joka on merkitty ”HDD REC” (jos on olemassa sininen USB-portti, tämä portti tukee kiintolevytaltiointia).

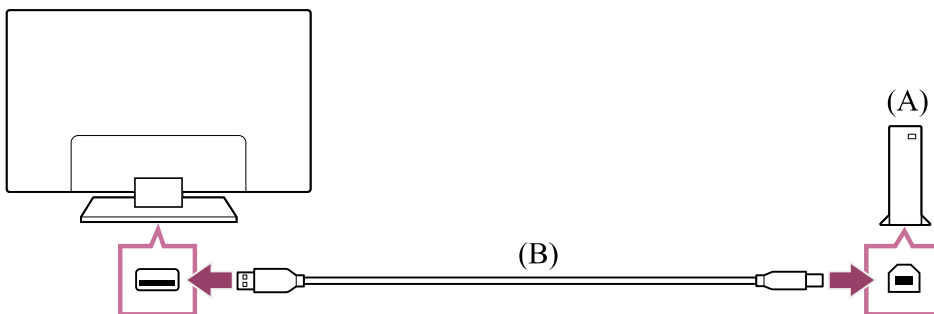

(A) USB-kiintolevylaitte

(B) USB-kaapeli (lisävaruste)

- 1 Liitä USB-kiintolevylaitte television USB-porttiin (sininen), jossa on merkintä ”HDD REC”.**
- 2 Kytke USB-kiintolevylaitteeseen virta.**
- 3 Odota, kunnes näyttö [USB-asema yhdistetty] tulee esiin.**  
Jos viesti ei tule näkyviin, USB HDD -laitte voidaan rekisteröidä manuaalisesti Asetukset-valikosta.
- 4 Valitse [Rekisteröi tallennusta varten].**
- 5 Rekisteröi USB-kiintolevylaitte näytön ohjeiden mukaisesti.**

## Huomautus

- Jos viesti "USB HDD:tä ei löydy tallennusta varten" tulee näkyviin rekisteröinnin vaiheessa 4, noudata viestin ohjeita ja tarkista, että taltioiva USB-kiintolevy on liitetty Super Speed USB -porttiin (sininen).

Jos taltiointiin käytettävää USB-kiintolevylaitetta ei tunnisteta vielä senkään jälkeen, kun olet tarkistanut liitännän, USB-kiintolevylaitte on rekisteröitävä uudelleen, koska se on jo voitu rekisteröidä johonkin muuhun tarkoitukseen kuin taltiointiin käytettävänä laitteena.

## USB-kiintolevylaitteen rekisteröinti manuaalisesti

- 1 Paina kaukosäätimen  (Pika-asetukset) -painiketta ja valitse seuraavat kohdat.

[Asetukset] — [Kanavat & Tulot] — [Tallennuslaitteen asetukset] — [HDD-rekisteröinti].

### Liittyvät aiheet

- [Tietoja USB-kiintolevylaitteen käytössä taltiointiin](#)

[44] USB-kiintolevylaitteelle taltiointi | USB-kiintolevylaitteelle taltiointi

## Ajastettu taltiointi

Tämä toiminto on käytettävissä vain joillakin alueilla, joissakin maissa ja joissakin televisiomalleissa.

Television ohjelmisto on ehkä päivitettävä, jotta tätä toimintoa voidaan käyttää.

USB-kiintolevylaitteen taltiointia tukevissa malleissa on [Tallennuslaitteen asetukset] kohdassa [Asetukset] — [Kanavat & Tulot].

- 1 Paina  (Opas) -painiketta.
- 2 Valitse haluttu ohjelma ohjelmaoppaasta, valitse sitten [Ajastin REC].
- 3 Valitse [Aseta ajastin].



## Ajastimen asettaminen manuaalisesti määrittämällä päivämäärä, kellonaika ja kanava

- 1 Paina  (Tulon valinta) -painiketta ja valitse [Recorded Title List] (Tallennusnimikeluettelo). Jos [Recorded Title List] ei näy, valitse  [Muokkaa] ja lisää [Recorded Title List].

- 2** Valitse [Ajastinlista/Ajastinasetukset] — [Aseta ajastin] — [Aseta ajastin manuaalisesti].
- 3** Määritä ajastimen asetus.
- 4** Valitse [Aseta ajastin].

## Ajastimen asetusten tarkistus, muuttaminen tai poistaminen

Ajastimen asetusten tarkistus, muuttaminen tai poistaminen tehdään kohdassa [Tallennusten ajastinlista].

- 1** Paina  (Tulon valinta) -painiketta ja valitse [Recorded Title List] (Tallennusnimikeluettelo). Jos [Recorded Title List] ei näy, valitse  [Muokkaa] ja lisää [Recorded Title List].
- 2** Valitse [Ajastinlista/Ajastinasetukset] — [Tallennusten ajastinlista], muuta sitten asetuksia.

### Vinkki

- Jopa 130 ajastimen asetusta voidaan luoda.
- Jos taltiointi epäonnistuu, syy luetellaan kohdassa [Tallennusvirheluettelo]. Valitse [Tallennusvirheluettelo] kohdasta [Ajastinlista/Ajastinasetukset].

### Huomautus

- Ajastettu taltiointi ei toimi, kun virtajohto (verkkovirta) ei ole kytketty.

### Liittyvät aiheet

- [Taltioidun sisällön katselu/poistaminen](#)

---

[45] USB-kiintolevyllä taltiointi | USB-kiintolevyllä taltiointi

## Tietoja USB-kiintolevyllä käytössä taltiointiin

---

Tämä toiminto on käytettävissä vain joillakin alueilla, joissakin maissa ja joissakin televisiomalleissa.

Television ohjelmisto on ehkä päivitettävä, jotta tätä toimintoa voidaan käyttää.

USB-kiintolevyllä taltiointia tukevilla malleilla on [Tallennuslaitteen asetukset] kohdassa [Asetukset] — [Kanavat & Tulot].

- USB-kiintolevylaitetta tulee käyttää ainoastaan taltiointiin. Käytä erillistä USB-kiintolevylaitetta valokuvien ja videoiden tarkasteluun.
- Vain 32:ta gigatavua suurempia USB-kiintolevylaitteita tuetaan.
- USB-kiintolevylaitteen kytkentää USB-keskittimen kautta ei tueta. Kytke laite suoraan televisioon.
- Kaikki USB-kiintolevylaitteeseen tallennetut tiedot poistetaan, kun se alustetaan rekisteröinnin aikana. USB-kiintolevylaitetta ei voi käyttää tietokoneen kanssa sen jälkeen, kun se on rekisteröity televisiolle. Kun haluat ottaa USB-kiintolevylaitteen käyttöön tietokoneessa, alusta se myös tietokoneessa. (Huomaa, että USB-kiintolevylaitteen sisältämät tiedot poistetaan.)
- Vain tämä televisio pystyy toistamaan tietoja, jotka on taltioitu tälle televisiolle rekisteröidyllä USB-kiintolevylaitteella.
- Taltiointia tuetaan vain digitaalisen television ja radion lähetyksille. Datalähetyksien taltiointia ei tueta.
- Salattuja signaaleja ei voi taltioida.
- Taltiointia ei voi suorittaa seuraavissa tapauksissa:
  - Televisio ei pysty tunnistamaan rekisteröityä USB-kiintolevylaitetta.
  - USB-kiintolevylaitteeseen on taltioitu yli 3 000 ohjelmaa.
  - USB-kiintolevylaitte on täynnä.
- Ohjelman automaattinen valinta ei ole ehkä mahdollista, kun sitä taltioidaan.
- Ohjelman taltiointi ei ole mahdollista, ellei sitä ole hyväksytty.
- Jos käytetään CA-moduulia (CAM), vältä käyttämästä sen ikärajoitointia, joka ei ehkä toimi taltioinnin aikana. Käytä sen sijasta ohjelman estoa tai television omaa ikärajoitointia, jos palveluntarjoaja tukee sitä.
- Norjassa joitakin ohjelmia ei voi taltioida lakisääteisten rajoitusten vuoksi.
- Jos televisioon kohdistuu iskuja USB-kiintolevylaitteiden aikana, taltioituun sisältöön voi tulla häiriöitä.
- Sony ei vastaa missään tilanteissa taltioinnin epäonnistumisesta tai tietojen katoamisesta, joka on seurausta television toimintahäiriöstä, signaalihäiriöstä tai mistä tahansa muusta ongelmasta tai joka liittyy näihin.

---

[46] TV-ohjelmien taltiointi

## Taltioidun sisällön katselu/poistaminen

---

Tämä toiminto on käytettävissä vain joillakin alueilla, joissakin maissa ja joissakin televisiomalleissa.





Television ohjelmisto on ehkä päivitettävä, jotta tätä toimintoa voidaan käyttää.

USB-kiintolevylaitteen taltiointia tukevissa malleissa on [Tallennuslaitteen asetukset] kohdassa [Asetukset] — [Kanavat & Tulot].

## Taltioidun sisällön katselu

- 1** Paina  (Tulon valinta) -painiketta ja valitse [Recorded Title List] (Tallennusnimikeluettelo). Jos [Recorded Title List] ei näy, valitse  [Muokkaa], lisää [Recorded Title List] ja valitse sitten katseltava sisältö.

## Taltioidun sisällön poistaminen

- 1** Paina  (Tulon valinta) -painiketta ja valitse [Recorded Title List] (Tallennusnimikeluettelo). Jos [Recorded Title List] ei näy, valitse  [Muokkaa] ja lisää [Recorded Title List].
- 2** Valitse  (Poista -kuvake) poistettavan ohjelman oikealla puolella. Poista useita ohjelmia, valitsemalla  (Poista usea -kuvake) niiden ohjelmien oikealla puolella, joita haluat poistaa, ja valitsemalla sitten  (Poista -kuvake).

Katso lisätietoja tallennusnimikeluettelon symbolien merkityksestä kohdasta [Tallennusnimikeluettelossa näytettyjen symbolien selitys](#).

---

[47] TV-ohjelmien taltiointi

## Tallennusnimikeluettelossa näytettyjen symbolien selitys

Tämä toiminto on käytettävissä vain joillakin alueilla, joissakin maissa ja joissakin televisiomalleissa.

Television ohjelmisto on ehkä päivitettävä, jotta tätä toimintoa voidaan käyttää.

 :Katsomatta oleva taltiointi

 :Suojattu taltiointi

 :Tällä hetkellä taltioidaan

---

[48]

## Television käyttö muiden laitteiden kanssa

USB-laitteet

Kaapeli-/Satelliitti-vastaanotin ja Blu-ray-/DVD-soittimet

iPhonen/älypuhelimien tai iPadin/tabletin sovelluksen näytön esittäminen televisiossa

Tietokoneet, kamerat ja videokamerat

Äänijärjestelmä (kuten AV-vastaanotin tai soundbar-kaiutin)

[Videopelikonsolit](#)

[3D-tilaäänen käyttäminen kaulaan puettavalla kaiuttimella tai kuulokkeilla](#)

[Bluetooth-laitteet](#)

[AV-synkronointiasetuksen säätö](#)

[BRAVIA Sync -yhteensopivat laitteet](#)

[Kuvien katselu 4K-erottelutarkkuudella yhteensopivista laitteista](#)

[BRAVIA-liitäntäopas](#)

[Tuetut tiedostot ja muodot](#)

---

[49] Television käyttö muiden laitteiden kanssa

## USB-laitteet

---

[USB-laitteelle tallennetun sisällön toisto](#)

[Tietoja USB-laitteista, joita käytetään valokuvien ja musiikin tallennukseen](#)

---

[50] USB-laitteet | USB-laitteet

## USB-laitteelle tallennetun sisällön toisto

---

Kun haluat tallentaa ohjelmia USB-tallennusvälineelle tai katsella tallennettuja ohjelmia, katso [TV-ohjelmien taltiointi](#).

### USB-laitteen liittäminen

Liitä USB-tallennusväline television USB-porttiin laitteeseen tallennettujen valokuva-, musiikki- ja videotiedostojen käyttöä varten.

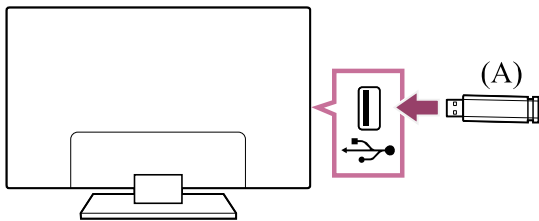

(A) USB-tallennusväline

### USB-laitteella tallennettujen valokuvien/musiikin/elokuvien käyttö

Voit toistaa USB-laitteelle tallennettuja valokuvia/musiikkia/elokuvia television kuvaruudulla.

- 1 Jos televisioon liitettyssä USB-laitteessa on virtakytkin, kytke se päälle.**

- 2 Paina  (HOME) -painiketta ja valitse Home-valikosta [Sovellukset] ja sitten [Mediasoitin].
- 3 Valitse USB-laitteen nimi.
- 4 Valitse kansio ja valitse toistettava tiedosto.

## Tuettujen tiedostomuotojen tarkistaminen

- [Tuetut tiedostot ja muodot](#)

### Huomautus

- Joidenkin valokuvien tai kansioden esittäminen kestää kauan kuvan koon, tiedostokoon ja kansion tiedostomäärän mukaan.
- USB-laitteen näyttämiseen voi kulua jonkin aikaa, koska televisio käyttää USB-laitetta joka kerta, kun USB laite liitetään.
- Television kaikki USB-portit ovat Hi-Speed USB -yhteensopivia. Sininen USB-portti tukee SuperSpeed-liitäntää (USB 3.2 Gen 1, USB 3.1 Gen 1 tai USB 3.0). USB-reitittämiä ei tueta.
- Kun USB-laitetta luetaan, älä katkaise virtaa televisiosta tai USB-laitteesta, älä irrota USB-kaapelia äläkä poista tai aseta tallennusvälinettä. Muussa tapauksessa USB-laitteelle tallennetut tiedot voivat vahingoittua.
- Joidenkin tiedostojen toistaminen ei ehkä onnistu, vaikka käytössä olisi tuettu tiedostomuoto.
- Television ohjelmisto on ehkä päivitettävä, jotta voit katsella valokuvia.

### Vinkki

- Katso lisätietoja Sony-tukisivuston kohdasta "Usein kysytyt kysymykset".  
[Vianmääritys ja usein kysytyt kysymykset](#)

### Liittyvät aiheet

- [Tietoja USB-laitteista, joita käytetään valokuvien ja musiikin tallennukseen](#)

---

[51] USB-laitteet | USB-laitteet

## Tietoja USB-laitteista, joita käytetään valokuvien ja musiikin tallennukseen

---

- Television USB-portit tukevat FAT16-, FAT32-, exFAT- ja NTFS-tiedostojärjestelmiä.

- Kun Sony-digikamera liitetään televisioon USB-kaapelilla, kameran USB-liitännäasetuksina tulee olla Auto- tai Muisti -tila.
- Jos digikamera ei toimi television kanssa, kokeile seuraavaa:
  - Aseta kameran USB-liitännäasetuksiksi Muisti.
  - Kopioi tiedostot kamerasta USB-muistitikulle ja liitä sitten muistitikku televisioon.
- Jotkin valokuvat ja elokuvat voivat suurentua, mikä heikentää kuvanlaatua. Koosta ja kuvasuhteesta riippuen kuvia ei ehkä näytetä koko ruudulla.
- Tiedostosta ja/tai asetuksista riippuen valokuvan näyttäminen saattaa kestää jonkin aikaa.
- Sony ei vastaa missään tilanteissa tallennuksen epäonnistumisesta tai tietojen katoamisesta, joka on seurausta television toimintahäiriöstä, USB-laitteen toimintahäiriöstä tai muista ongelmista tai liittyy niihin.

#### Liittyvät aiheet

- [Tuetut tiedostot ja muodot](#)

---

[52] Television käyttö muiden laitteiden kanssa

## Kaapeli-/Satelliitti-vastaanotin ja Blu-ray-/DVD-soittimet

---

[Kaapeli-/Satelliitti-vastaanottimen tai Blu-ray-/DVD-soittimen liittäminen](#)

[Sisällön katselu Blu-ray- ja DVD-levyiltä](#)

[Ohjauksen asettaminen Kaapeli/Satelliitti-vastaanottimelle television kaukosäätimellä](#)

---

[53] Kaapeli-/Satelliitti-vastaanotin ja Blu-ray-/DVD-soittimet | Kaapeli-/Satelliitti-vastaanotin ja Blu-ray-/DVD-soittimet

## Kaapeli-/Satelliitti-vastaanottimen tai Blu-ray-/DVD-soittimen liittäminen

---

Kytke Kaapeli-/Satelliitti-vastaanotin tai Blu-ray/DVD-soitin televisioon.

Käytä alla olevaa liitännämenetelmää televisiossa käytettävissä olevien liittimien mukaan.

#### Huomautus

- Käytettävissä olevat liittimet riippuvat mallista/alueesta/maasta.

## HDMI-liitäntä

Parhaan kuvanlaadun varmistamiseksi on suositeltavaa kytkeä soitin televisioon käyttämällä HDMI-kaapelia. Jos Blu-ray/DVD-soittimessasi on HDMI-liitin, kytke se käyttämällä HDMI-kaapelia.

Jos haluat yhdistää samanaikaisesti äänijärjestelmän tai soundbar-kaiuttimen, katso HDMI-liitäntä (eARC-tuettu) kohdassa [Äänijärjestelmän liittäminen](#).

Jos haluat säätää kuvan ja äänen ajoitusta, katso [AV-synkronointiasetuksen säätö](#).

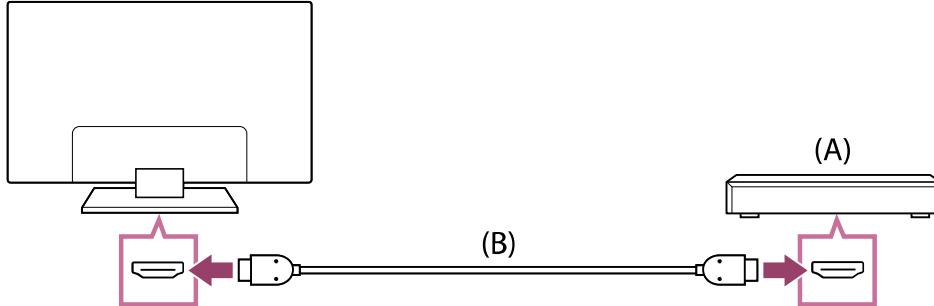

(A) Blu-ray/DVD-soitin (sama kuin Kaapeli/Satelliitti vastaanottimen kytkeminen)

(B) HDMI-kaapeli (lisävaruste)\*

\* Muista, että käytössä tulee olla hyväksytyt Korkealuokkaiset nopeat HDMI™-kaapelit, jossa on HDMI-logo.

#### Liittyvät aiheet

- [Sisällön katselu Blu-ray- ja DVD-levyiltä](#)

[54] Kaapeli-/Satelliitti-vastaanotin ja Blu-ray-/DVD-soittimet | Kaapeli-/Satelliitti-vastaanotin ja Blu-ray-/DVD-soittimet

## Sisällön katselu Blu-ray- ja DVD-levyiltä

Voit katsoa televisiossa Blu-ray/DVD-levyjen sisältöä tai muuta soittimen tukemaa sisältöä.

- 1 Kytke virta liitettyyn Blu-ray/DVD-soittimeen.**
- 2 Valitse liitetty Blu-ray/DVD-soitin painamalla toistuvasti  (Tulon valinta) -painiketta.**
- 3 Aloita toisto liitettyssä Blu-ray/DVD-soittimessa.**

#### Vinkki

- Jos BRAVIA Sync -yhteensopiva laite liitetään HDMI-liitännällä, sitä voidaan ohjata kätevästi television kaukosäätimellä. Liitettyä BRAVIA Sync -yhteensopivaa laitetta

voidaan ohjata myös television kuvaruudulta HDMI-tulon sisällön katselun aikana painamalla kaukosäätimen MENU-painiketta ja valitsemalla [\*\*\* hallinta].

### Liittyvät aiheet

- [Kaapeli-/Satelliitti-vastaanottimen tai Blu-ray-/DVD-soittimen liittäminen](#)
- [BRAVIA Sync -yhteensopivat laitteet](#)

[55] Kaapeli-/Satelliitti-vastaanotin ja Blu-ray-/DVD-soittimet | Kaapeli-/Satelliitti-vastaanotin ja Blu-ray-/DVD-soittimet

## Ohjauksen asettaminen Kaapeli/Satelliitti-vastaanottimelle television kaukosäätimellä

Kaapeli/Satelliitti-vastaanottimen ohjaukseen yhteensopivilla malleilla on [Kaapeli-/satellittivastaanotin] kohdassa [Asetukset] — [Kanavat & Tulot] — [Ulkoiset tulot].

Tekemällä [Kaapeli-/satellittivastaanottimen määrittäminen] kohdassa [Kaapeli-/satellittivastaanotin], Kaapeli/Satelliitti-vastaanotinta voidaan käyttää television kaukosäätimellä.

- 1** Paina kaukosäätimen  (Pika-asetukset) -painiketta ja valitse [Asetukset] — [Kanavat & Tulot] — [Ulkoiset tulot] — [Kaapeli-/satellittivastaanotin] — [Kaapeli-/satellittivastaanottimen määrittäminen].
- 2** Noudata näytön ohjeita.

### Huomautus

- Kun käytät television kaukosäädintä, osoita sillä Kaapeli/Satelliitti vastaanotinta.
- Riippuen ulkoisista laitteista, jotkut painikkeet eivät ehkä reagoi.
- Jos pidät kaukosäätimen painiketta painettuna, toimenpide ei ehkä toimi. Yritä sen sijaan painaa painiketta toistuvasti.
- Tämän toiminnon saatavuus vaihtelee malleittain/alueittain/maittain.

[56] Television käyttö muiden laitteiden kanssa

## iPhonen/älypuhelimien tai iPadin/tabletin sovelluksen näytön esittäminen televisiossa

Chromecast built-in™ - tai AirPlay-toiminnon avulla voit esittää (lähettää) suosikkiverkkosivustosi ja -sovelluksesi näytön mobiililaitteella suoraan televisiossa.

## Chromecast built-in-toiminnon käyttö

- 1 Kytke mobiililaitte, kuten älypuhelin tai tablet-tietokone, samaan verkkoon, johon televisio on kytketty.**
- 2 Käynnistä Chromecast built-in -tuettu sovellus mobiililaitteessa.**
- 3 Napauta lähetyispainiketta sovelluksessa. (📺 (lähetyks))**
- 4 Valitse televisio lähetyiskohteeksi.**  
Mobiililaitteen näyttö tulee esiin televisioon.

### Huomautus

- Google TV:n määrittely ja Internet-yhteys tarvitaan Chromecast built-in -toiminnon käyttöä varten.

## AirPlay-toiminnon käyttö

Tämä televisio tukee AirPlay 2:ta.

- 1 Varmista, että Apple-laite on liitetty samaan verkkoon televisiosi kanssa.**
- 2 Menettely riippuu sisällöstä, jota televisiossa näytetään.**
  - Jos haluat näyttää videota, napauta 📺 (AirPlay Video).
  - Jos haluat näyttää valokuvia, napauta 📁 (Toiminnan jakaminen).
  - Jos haluat toistaa musiikkia, napauta 🎧 (AirPlay Audio).
  - Jos haluat peilata mobiililaitteen näytön, napauta 📺 (Peilaus).  
(Joissakin sovelluksissa voi olla tarpeen napauttaa ensin toista kuvaketta.)
- 3 Valitse AirPlay mobiililaitteella, kuten iPhone tai iPad, ja valitse televisio, jonka kanssa AirPlay-toimintoa käytetään.**

### Vinkki

- Televisio tukee Apple HomeKit -järjestelmää.

Voit hallita televisiota kannettavalla laitteella, kuten iPhone tai iPad, painamalla → (Tulon valinta) -painiketta kaukosäätimessä, valitsemalla 📺 (AirPlay) ja asentamalla Apple HomeKit -järjestelmän näytön ohjeiden mukaisesti.

Käytettävissä olevat toiminnot vaihtelevat sovelluksen ja ohjelmiston version mukaan.

- Jos asetus [Päällä (sovellusten kautta)] valitaan kohdassa [Etäkäynnistys], voit kytkeä televisioon virran mobiililaitteen, esim. iPhone tai iPad, sovelluksilla.

### Huomautus

- Google TV:n määrittäminen ja Internet-yhteys tarvitaan AirPlay -toiminnon käyttöä varten.
- Mobiililaitteen, kuten iPhone tai iPad, käyttö vaihtelee käyttöjärjestelmäversion mukaan.

### Liittyvät aiheet

- [Yhdistäminen verkkoon LAN-kaapelilla](#)
- [Yhdistäminen verkkoon Wi-Fi-yhteydellä](#)

[57] Television käyttö muiden laitteiden kanssa

## Tietokoneet, kamerat ja videokamerat

[Tietokoneen liittäminen ja tallennetun sisällön katselu](#)

[Kameran tai videokameran liittäminen ja tallennetun sisällön katselu](#)

[58] Tietokoneet, kamerat ja videokamerat | Tietokoneet, kamerat ja videokamerat

## Tietokoneen liittäminen ja tallennetun sisällön katselu

### Tietokoneen liittäminen

Liitä tietokone televisioon HDMI-kaapelin avulla.

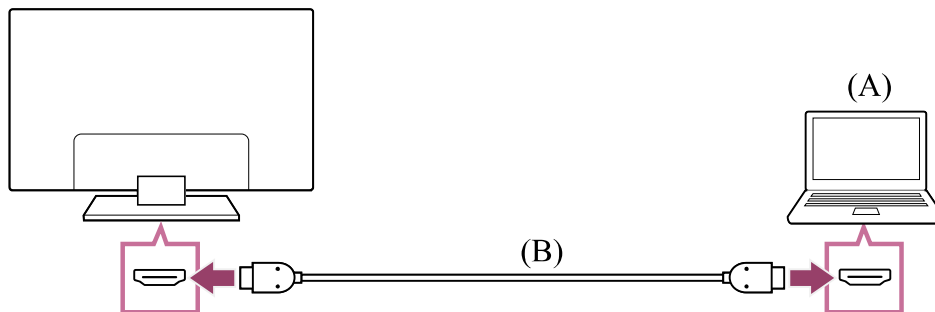

(A) Tietokone

(B) HDMI-kaapeli (lisävaruste)\*

\* Muista, että käytössä tulee olla hyväksytyt korkealuokkaiset nopeat HDMI™-kaapelit, jossa on HDMI-logo. Suosittelemme, että käytössä on hyväksytyt Ultra-nopeat HDMI™ -kaapelit liitettäessä tietokoneeseen, jossa on 4K 120 Hz -tuki.

## Tietokoneeseen tallennetun sisällön katseleminen

Kun tietokone on liitetty, paina  (Tulon valinta) -painiketta ja valitse sitten tuloliitäntä, johon tietokone on liitetty.

### Tuettujen tiedostomuotojen tarkistaminen

- [Tuetut tiedostot ja muodot](#)

#### Huomautus

- Parhaan kuvanlaadun varmistamiseksi on suositeltavaa, että asetat tietokoneen lähtövideosignaalin jonkin luettelossa ”Tietokoneen videosignaalin tekniset tiedot” esitetyn ajoituksen mukaisesti.
- Liitännän tilasta riippuen kuva voi olla epätarkka tai samea. Vaihda tässä tapauksessa tietokoneen asetuksia ja valitse toinen tulosignaali luettelosta ”Tietokoneen videosignaalin tekniset tiedot”.

#### Vinkki

- Tuetut tietokonetulosignaalit voi tarkistaa kohdasta [Tukisivusto](#).

---

[59] Tietokoneet, kamerat ja videokamerat | Tietokoneet, kamerat ja videokamerat

## Kameran tai videokameran liittäminen ja tallennetun sisällön katseleminen

---

### Kameran tai videokameran liittäminen

Liitä Sony-digikamera tai -videokamera HDMI-kaapelilla. Käytä kaapelia, jossa on HDMI-miniliitin digikameralle/videokameralla ja tavallinen HDMI-liitin televisiolle.

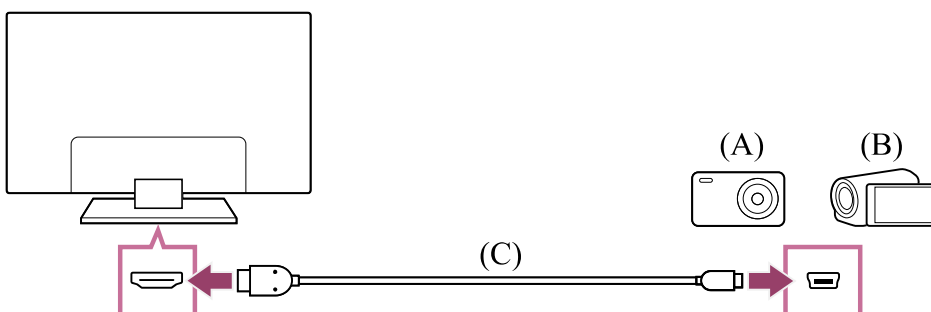

(A) Digikamera

(B) Videokamera

(C) HDMI-kaapeli (lisävaruste)\*

\* Muista, että käytössä tulee olla hyväksytty Korkealuokkaiset nopeat HDMI™-kaapelit, jossa on HDMI-logo.

## Digikameraan/videokameraan tallennetun sisällön katseleminen

- 1** Kun olet liittänyt digikameran/videokameran, kytke sen virta päälle.
- 2** Valitse liitetty digi- tai videokamera painamalla toistuvasti  (Tulon valinta) -painiketta.
- 3** Käynnistä toisto liitetystä digikamerasta/videokamerasta.

### Tuettujen tiedostomuotojen tarkistaminen

- [Tuetut tiedostot ja muodot](#)

#### Vinkki

- Jos liitetään BRAVIA Sync -yhteensopiva laite, sitä voidaan ohjata kätevästi television kaukosäätimellä. Varmista, että laite on BRAVIA Sync -yhteensopiva. Jotkin laitteet eivät ehkä ole yhteensopivia BRAVIA Sync -toiminnon kanssa, vaikka niissä on HDMI-liitin.

#### Liittyvät aiheet

- [BRAVIA Sync -yhteensopivat laitteet](#)

---

[60] Television käyttö muiden laitteiden kanssa

## Äänijärjestelmä (kuten AV-vastaanotin tai soundbar-kaiutin)

---

[Äänentoisto äänijärjestelmästä](#)

[Äänijärjestelmän liittäminen](#)

[Äänijärjestelmän säätö](#)

[Television käyttö keskikaiuttimena](#)

[Äänimuodot](#)

[Äänijärjestelmän asetuksiin siirtyminen](#)

---

[61] Äänijärjestelmä (kuten AV-vastaanotin tai soundbar-kaiutin) | Äänijärjestelmä (kuten AV-vastaanotin tai soundbar-kaiutin)

## Äänentoisto äänijärjestelmästä

---

Voit kytkeä äänijärjestelmiä, kuten AV-viritinvahvistimia tai soundbar-kaiuttimia, televisioon. Valitse liitännämenetelmä alla liitettävän äänijärjestelmän määrittysten mukaisesti.

- Liitäntä HDMI-kaapelilla (lue lisätietoja huolellisesti alla olevasta kohdasta ”Liitäntä HDMI-kaapelilla”.)
- Liitäntä digitaalisella optisella kaapelilla

Katso lisätietoja liitännämenetelmistä [Äänijärjestelmän liittäminen](#) -sivulta.

### Huomautus

- Katso lisätietoja liitettävän laitteen käyttöohjeesta.

## Liitäntä HDMI-kaapelilla

Tämä televisio tukee Audio Return Channel (ARC)- tai Enhanced Audio Return Channel (eARC) -kanavaa. Voit käyttää HDMI-kaapelia äänentoistoon äänijärjestelmistä, jotka tukevat ARC - ja eARC-tuloja.

Televisioissa, jotka tukevat eARC-tuloa, voit läpikuljettaa (pass-through) televisioon liitettyjen ulkoisten laitteiden äänet eARC-tuettuihin äänijärjestelmiin käyttämällä HDMI-liitäntää, jossa on teksti ”eARC/ARC”.

Katso lisätietoja liitännämenetelmistä [Äänijärjestelmän liittäminen](#) -sivulta.

### Huomautus

- HDMI-liittimen, joka tukee eARC/ARC-tekniikkaa, sijainti vaihtelee mallin mukaan. Katso lisätietoja toimitukseen kuuluvasta Asetusopas -oppaasta.

### Liittyvät aiheet

- [Äänimuodot](#)

[62] Äänijärjestelmä (kuten AV-vastaanotin tai soundbar-kaiutin) | Äänijärjestelmä (kuten AV-vastaanotin tai soundbar-kaiutin)

## Äänijärjestelmän liittäminen

Katso alla olevaa kuvaa kytkeäksesi äänijärjestelmän, kuten AV-viritinvahvistimen tai soundbar-kaiuttimen.

### Huomautus

- Käytettävissä olevat liittimet riippuvat mallista/alueesta/maasta.

## Soundbar-kaiuttimen yhteys

Suosittellemme, että kytket television HDMI-tuloliitántään (eARC tai ARC) Soundbar-kaiuttimen HDMI-lähtöliitännän (eARC tai ARC) HDMI-kaapelilla.

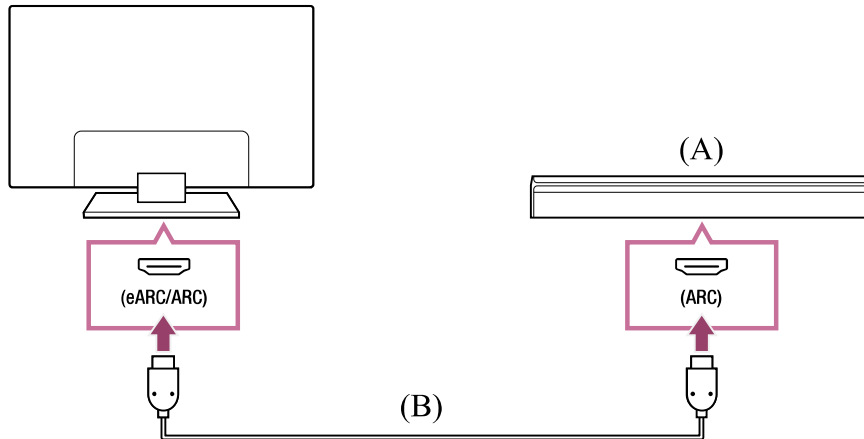

(A) Soundbar-kaiutin

(B) HDMI-kaapeli (lisävaruste)\*

\* Suosittelemme hyväksytyyn Korkealuokkaiset nopeat HDMI™-kaapelit -kaapelin käyttöä.

Jos haluat yhdistää soundbar-kaiuttimen HDMI:llä, katso ohjeet kohdasta "HDMI-liitántä". Kun yhdistät television Soundbar-kaiuttimeen HDMI:llä, voit käyttää seuraavia toimintoja ja ominaisuuksia.

- Yhdistä Soundbar-kaiuttimen ja television virtatilat toisiinsa.
- Voit näyttää ja määrittää Soundbar-kaiuttimen asetukset televisiossa.

### Huomautus

- Käytettävissä olevat toiminnot riippuvat Soundbar-kaiuttimesta.
- "eARC"- tai "ARC"-merkintää ei välttämättä löydy HDMI-liitännästä, mutta tämä riippuu Soundbar-kaiuttimesta. Saat yhdistämisohejeet Soundbar-kaiuttimen käyttöoppaasta.

### Vinkki

Mallista riippuen HDMI-tuloliitännän vieressä saattaa olla kolme kosketuspistettä. Voit käyttää niitä apuna asennuksessa.

## Äänentoistojärjestelmän yhdistäminen

Suosittellemme, että kytket television HDMI-tuloliitántään (eARC tai ARC) Soundbar-kaiuttimen HDMI-lähtöliitännän (eARC tai ARC) HDMI-kaapelilla. Voit ehkä yhdistää laitteen myös digitaalisella optisella kaapelilla, mutta tämä riippuu äänijärjestelmästäsi.

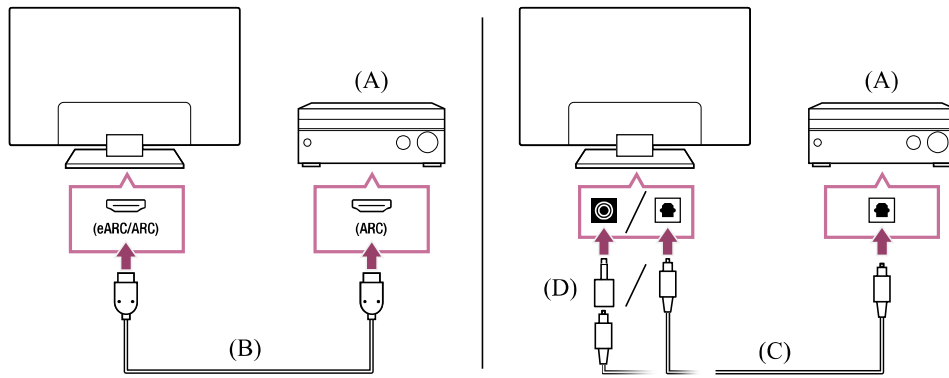

(A) Äänentoistojärjestelmä

(B) HDMI-kaapeli (lisävaruste)\*

(C) Digitaalinen optinen kaapeli (lisävaruste)

(D) Digitaalisen audioliittimen sovitin (toimitetaan vain yhteensopivien mallien mukana)

\* Suosittelemme hyväksytyyn Korkealuokkaiset nopeat HDMI™-kaapelit -kaapelin käyttöä.

Jos haluat yhdistää äänentoistojärjestelmän HDMI:llä, katso ohjeet kohdasta "HDMI-liitântä". Jos haluat yhdistää äänentoistojärjestelmän digitaalisella optisella kaapelilla, katso ohjeet kohdasta "Digitaalinen optisen kaapelin liitântä".

## Huomautus

- Säilytä pienet lisävarusteet AINA lasten ulottumattomissa, jotta he eivät voi niellä niitä.

## HDMI-liitântä (eARC tuettu)

- 1 Yhdistä ulkoinen laite ja televisio HDMI-kaapelilla. Yhdistä televisio ja äänijärjestelmä toisella HDMI-kaapelilla.**

Kytke äänijärjestelmä television HDMI-sisääntuloon, joka on varustettu merkinnällä "ARC" tai "eARC/ARC".

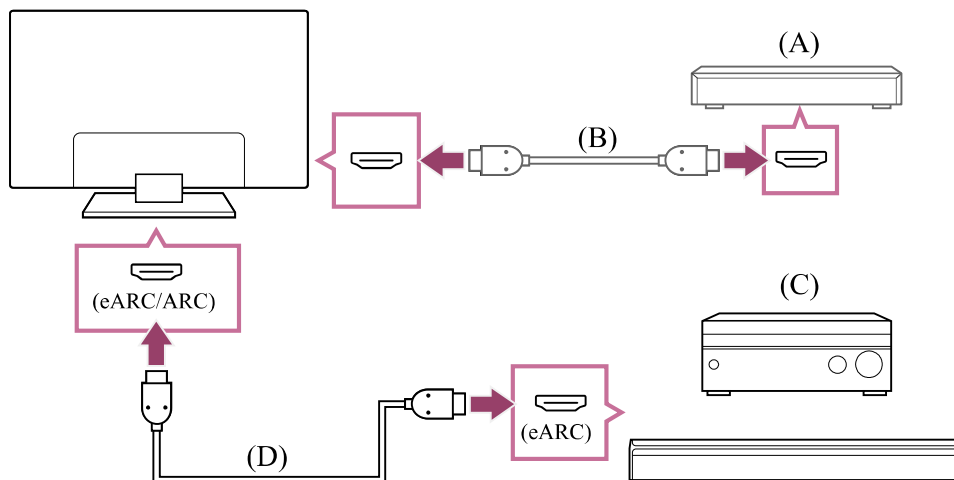

(A) Ulkoinen laite (kuten Blu-ray/DVD-soitin)

(B) HDMI-kaapeli (lisävaruste)

(C) AV-viritinvahvistin tai soundbar-kaiutin

(D) Ethernet HDMI-kaapeli (lisävaruste)\*

\* Suosittelemme hyväksytyä Korkealuokkaiset nopeat HDMI™-kaapelit -kaapelia, jossa on HDMI-logo.

**2** Paina kaukosäätimen  (Pika-asetukset) -painiketta ja valitse [Asetukset] — [Näyttö ja äänet] — [Äänen ulostulo] — [Äänijärjestelmän asetukset] — [eARC-asetus] — [Autom.].

**3** Valitse [Äänen ulostulo] — [Kaiuttimet] — [Äänijärjestelmä].

**4** Ota käyttöön äänijärjestelmän eARC-toiminto.

Katso lisätietoja laitteen käyttöohjeesta.

**5** Äänijärjestelmän säätö

## Huomautus

- Et voi valita [eARC-asetus], jos television esteettömyystoiminnoissa on käytössä teksti puheeksi -toiminto näytössä olevalle tekstile.
- Jos ääntä toistetaan eARC-yhteensopivasta laitteesta, kun katseluun käytetään HDMI-tuloliitintää, televisio toimii seuraavalla tavalla:
  - järjestelmääniä ja äänivastinetta ei tuoteta ja
  - sisäisen mikrofonin äänentunnistusominaisuudet voivat heiketä (vain televisioissa, joissa on sisäinen mikrofoni).

## Vinkki

Mallista riippuen HDMI-tuloliitännän vieressä saattaa olla kolme kosketuspistettä. Voit käyttää niitä apuna asennuksessa.

## HDMI-liitântä (ARC tuettu)

**1** Yhdistä televisio ja äänijärjestelmä HDMI-kaapelilla.

Kytke kaapeli television HDMI-sisääntuloon, jossa on merkintä "ARC" tai "eARC/ARC".

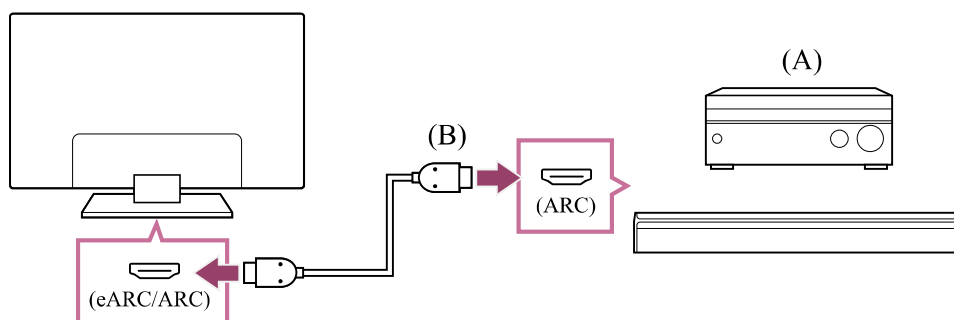

(A) AV-viritinvahvistin tai soundbar-kaiutin

(B) HDMI-kaapeli (lisävaruste)\*

\* Suosittelemme hyväksytyä Korkealuokkaiset nopeat HDMI™ -kaapelit -kaapelia, jossa on HDMI-logo.

## 2 Äänijärjestelmän säätö

### Huomautus

- ARC-liitännöillä äänentunnistusominaisuudet voivat heiketä (vain televisioissa, joissa on sisäinen mikrofoni).

### Vinkki

Mallista riippuen HDMI-tuloliitännän vieressä saattaa olla kolme kosketuspistettä. Voit käyttää niitä apuna asennuksessa.

## Digitaalinen optisen kaapelin liitanta

### 1 Yhdistä televisio ja äänijärjestelmä digitaalisella optisella kaapelilla.

Liitä äänijärjestelmän digitaaliseen optiseen tuloliittimeen.

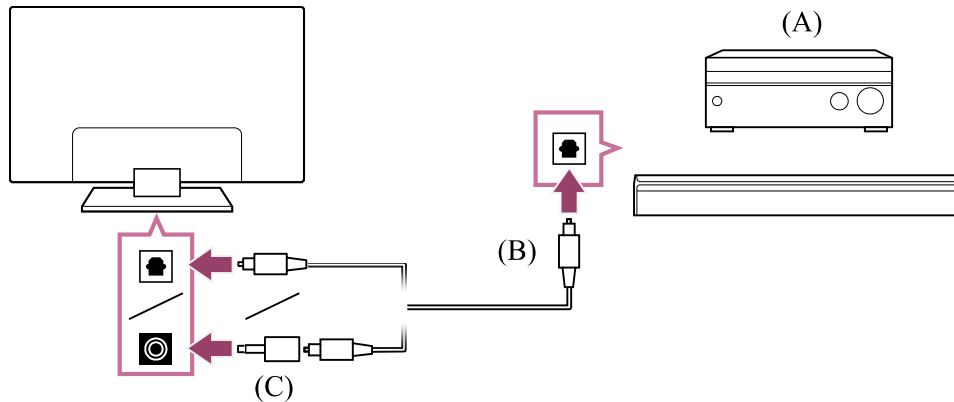

(A) AV-viritinvahvistin tai soundbar-kaiutin

(B) Optinen audiokaapeli (lisävaruste)

(C) Digitaalisen audioliittimen sovitin (toimitetaan vain yhteensopivien mallien mukana)

### 2 Ota [Optinen digitaalinen äänilähtö] käyttöön painamalla kaukosäätimen (Pika-asetukset) -painiketta ja valitsemalla sitten [Asetukset] — [Näyttö ja äänet] — [Äänen ulostulo] — [Optisen digitaalisen äänilähdön asetukset] — [Optinen digitaalinen äänilähtö].

### 3 Äänijärjestelmän säätö

## Vinkki

### Äänijärjestelmään keskittyvä HDMI-kytkentä (eARC tuettu)

Voit keskittää kytkennät äänijärjestelmän ympärille seuraavasti.

Katso television asetukset kohdasta HDMI-liitäntä (eARC-tuettu). Tarkista äänijärjestelmän asetukset laitteen käyttöohjeesta.

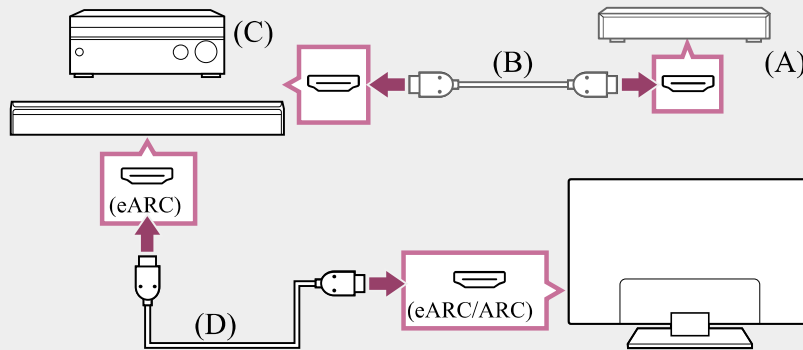

(A) Ulkoinen laite (kuten Blu-ray/DVD-soitin)

(B) HDMI-kaapeli (lisävaruste)

(C) AV-viritinvahvistin tai soundbar-kaiutin

(D) Ethernet HDMI-kaapeli (lisävaruste)\*

\* Suosittelemme hyväksytyä Korkealuokkaiset nopeat HDMI™-kaapelit -kaapelia, jossa on HDMI-logo.

## Huomautus

- Säilytä pienet lisävarusteet AINA lasten ulottumattomissa, jotta he eivät voi niellä niitä.

[63] Äänijärjestelmä (kuten AV-vastaanotin tai soundbar-kaiutin) | Äänijärjestelmä (kuten AV-vastaanotin tai soundbar-kaiutin)

## Äänijärjestelmän säätö

Kun olet yhdistänyt äänijärjestelmän televisioon, säädä television ääntä äänijärjestelmästä.

## HDMI-kaapelilla tai digitaalisella optisella kaapelilla liitetyn äänijärjestelmän säätäminen

- 1** Kun televisio on liitetty äänijärjestelmään, paina kaukosäätimen  (Pika-asetukset) -painiketta ja valitse [Asetukset] — [Näyttö ja äänet] — [Äänen ulostulo] — [Kaiuttimet] — [Äänijärjestelmä].

## 2 Kytke virta liitettyyn audiolaitteeseen ja säädä sitten äänenvoimakkuutta.

Jos BRAVIA Sync -yhteensopiva laite liitetään HDMI-liitännällä, sitä voidaan ohjata kätevästi television kaukosäätimellä.

### Huomautus

- [Digitaalinen äänilähtö] -asetukset täytyy määrittää käytettävän äänijärjestelmän mukaisesti. Paina kaukosäätimen  (Pika-asetukset) -painiketta ja valitse [Asetukset] — [Näyttö ja äänet] — [Äänen ulostulo] — [Äänijärjestelmän asetukset] (HDMI-kaapelin ollessa liitettynä) tai [Optisen digitaalisen äänilähdön asetukset] (optisen digitaalisen kaapelin ollessa liitettynä) — [Digitaalinen äänilähtö].

### [PCM]

Valitse tämä vaihtoehto, jos äänijärjestelmäsi ei tue Dolby Digitalia tai DTS:ää.

- [Digitaalinen äänilähtö] -asetukset ovat pois käytöstä, kun äänisignaalit läpikuljetetaan HDMI-tulon kautta käyttämällä eARC-tuloliitäntää.

### Vinkki

- Jos tietty äänijärjestelmä on liitetty HDMI-kaapelilla, voit säätää kuvan ja äänen lähtösignaalin ajoitusta.
  - [AV-synkronointiasetuksen säätö](#)

### Liittyvät aiheet

- [BRAVIA Sync -yhteensopivat laitteet](#)
- [Äänijärjestelmän liittäminen](#)

[64] Äänijärjestelmä (kuten AV-vastaanotin tai soundbar-kaiutin) | Äänijärjestelmä (kuten AV-vastaanotin tai soundbar-kaiutin)

## Television käyttö keskikaiuttimena

Voit käyttää televisiota keskikaiuttimena liittämällä esimerkiksi soundbar-kaiuttimen S-CENTER OUT -liitännän television S-CENTER SPEAKER IN -liitäntään. Keskustelut kuulostavat luonnollisilta, koska ne kuuluvat kuvaruudusta ja sen ympäristöstä.

### Vinkki

- Jos Acoustic Center Sync -yhteensopivassa äänijärjestelmässä on S-CENTER OUT -liitäntä, tutustu seuraaviin.

[https://www.sony.net/hav\\_faq](https://www.sony.net/hav_faq)

- CENTER SPEAKER IN -liitännällä varustettuja malleja voi myös käyttää keskikaiuttimena yhdistämällä äänijärjestelmän kaiutinkaapelilla.

**1 Yhdistä televisio ja Acoustic Center Sync -yhteensopiva äänijärjestelmä yhteensopivan laitteen mukana toimitetulla Television keskimmäisen kaiuttimen tilan kaapeli -kaapelilla.**

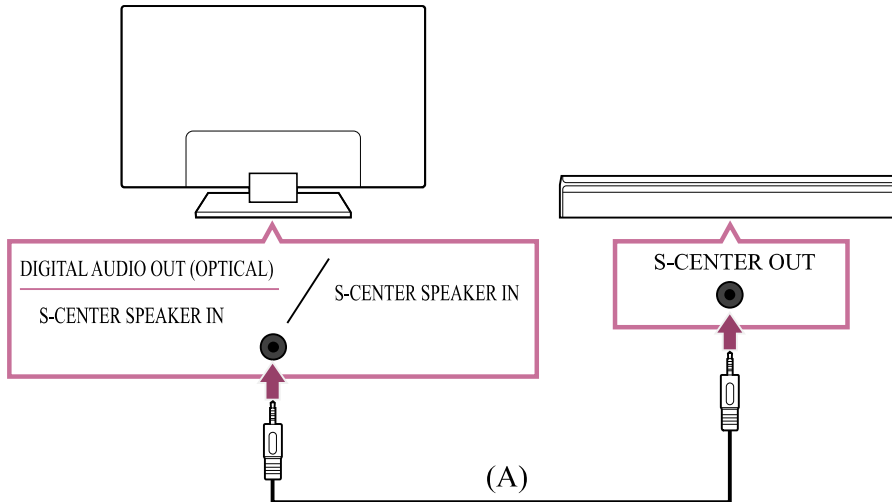

(A) Television keskimmäisen kaiuttimen tilan kaapeli (toimitetaan esimerkiksi S-CENTER OUT -liitännällä varustettujen soundbar-kaiutinten mukana)

### Huomautus

- Vaikka äänijärjestelmässä olisi S-CENTER OUT -liitäntä, se pitää yhdistää televisioon HDMI-kaapelilla normaalin soundbar-kaiuttimen tapaan.
- Katso myös S-CENTER OUT -liitännällä varustetun äänentoistojärjestelmän käyttöohje.
- S-CENTER SPEAKER IN ja DIGITAL AUDIO OUT (OPTICAL) käyttävät samaa liitäntää. Optinen äänilähtö ei ole käytettävissä, kun S-CENTER SPEAKER IN on käytössä.

**2 Paina kaukosäätimen  (Pika-asetukset) -painiketta ja valitse [Asetukset] — [Näyttö ja äänet] — [Äänen ulostulo] — [Kaiuttimet] — [Äänijärjestelmä].**

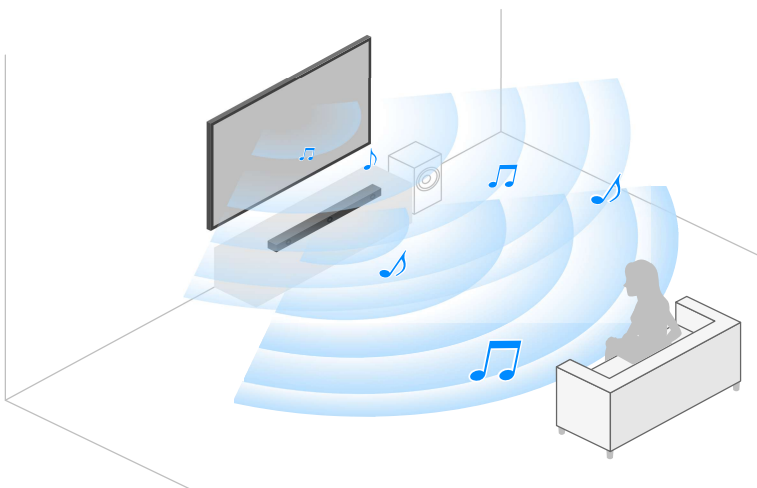

### Huomautus

- Jos keskikanava ei kuulu televisiosta, ota käyttöön [Asetukset] — [Näyttö ja äänet] — [Äänen ulostulo] — [Äänijärjestelmän asetukset] — [Acoustic Center Sync] -asetus.

## AV-vastaanottimen yhdistäminen kaiutinkaapelilla (vain CENTER SPEAKER IN -liitännällä varustetut mallit)

Kytke televisio ja AV-vastaanotin digitaalisella optisella kaapelilla.

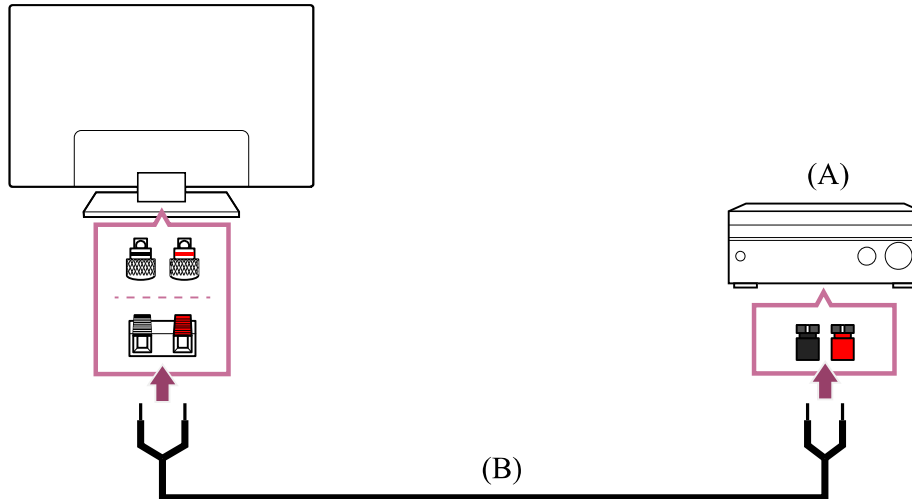

(A) AV-vastaanotin

(B) Kaiutinkaapeli (lisävaruste)

Kytke AV-vastaanotin television CENTER SPEAKER IN -liittimeen kaiutinkaapelilla (ei kuulu toimitukseen).

Varmista kytettäessä, että kierrät kaiutinkaapelin päitä ja työnnät kummankin tukevasti television ja AV-vastaanottimen liittimiin.

CENTER SPEAKER IN -liitin vaihtelee mallin mukaan. Katso alla olevat kuvat, kun liität kaiutinkaapelia.

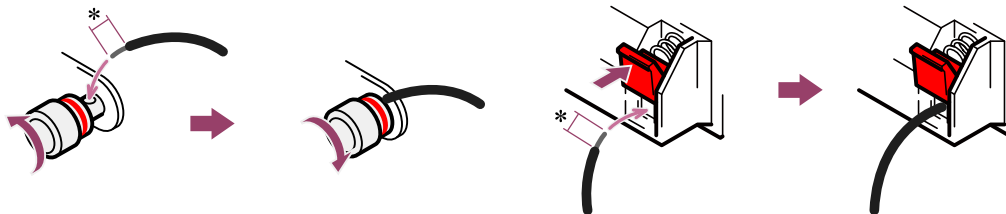

\*Kuori noin 10 mm eristettä kaiutinkaapelin molemmista päistä.

### Huomautus

- Älä kuori kaiutinkaapelin eristyksestä liikaa, jotta kaiutinkaapelin johtimet eivät pääse koskettamaan toisiaan.
- Kytke kaiutinkaapeli kunnolla, jotta television ja AV-vastaanottimen napaisuudet (+/-) täsmäävät.

## Liittyvät aiheet

- [Äänijärjestelmän liittäminen](#)

[65] Äänijärjestelmä (kuten AV-vastaanotin tai soundbar-kaiutin) | Äänijärjestelmä (kuten AV-vastaanotin tai soundbar-kaiutin)

# Äänimuodot

## HDMI IN 1/2/3/4

### eARC (Enhanced Audio Return Channel) -tilassa

- 7.1 kanavan lineaarinen PCM: 32/44,1/48/88,2/96/176,4/192 kHz
- Dolby Audio
- Dolby Atmos
- DTS
- DTS Express
- DTS-HD Master Audio
- DTS-HD High Resolution Audio
- DTS:X

### eARC-tilaa lukuun ottamatta

- 7.1 kanavan lineaarinen PCM: 32/44,1/48/88,2/96/176,4/192 kHz
- Dolby Audio
- Dolby Atmos
- DTS
- DTS Express
- DTS-HD Master Audio
- DTS-HD High Resolution Audio
- DTS:X

### eARC/ARC (Enhanced Audio Return Channel/Audio Return Channel) (vain HDMI IN 3)

#### eARC-tilassa

- 7.1 kanavan lineaarinen PCM: 32/44,1/48/88,2/96/176,4/192 kHz
- Dolby Audio
- Dolby Atmos
- DTS

- DTS-HD Master Audio
- DTS-HD High Resolution Audio
- DTS:X

#### ARC-tilassa

- Kahden kanavan lineaarinen PCM: 48 kHz, 16-bittinen
- Dolby Audio
- Dolby Atmos
- DTS

#### Liittyvät aiheet

- [Äänijärjestelmän liittäminen](#)

[66] Äänijärjestelmä (kuten AV-vastaanotin tai soundbar-kaiutin) | Äänijärjestelmä (kuten AV-vastaanotin tai soundbar-kaiutin)

## Äänijärjestelmän asetuksiin siirtyminen

Voit säätää äänijärjestelmän (kuten AV-vahvistimen tai Soundbar-kaiuttimen) asetuksia, kuten äänenlaatua, television Pika-asetukset -valikosta.

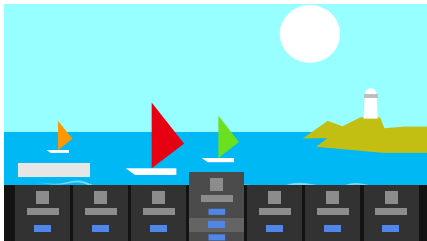

- 1** Liitä äänijärjestelmä HDMI (eARC/ARC) -liittimeen.
- 2** Paina kaukosäätimen  (Pika-asetukset) -painiketta ja valitse jokin äänijärjestelmän asetukset.

Saat lisätietoja äänijärjestelmän asetuksista sen käyttöoppaasta.

#### Huomautus

- Vain tuettujen äänijärjestelmien asetukset näytetään.  
Saat lisätietoja tuetuista malleista tukisivustolta.  
[https://www.sony.net/hav\\_faq](https://www.sony.net/hav_faq)
- Näytetyt asetukset vaihtelevat äänijärjestelmämallien mukaisesti.

#### Vinkki

- Jos asetusta ei näytetä oletuksena, valitse lisättävät asetukset kohdasta **+** (Muokkaa).

## Liittyvät aiheet

- [Äänijärjestelmän liittäminen](#)

[67] Television käyttö muiden laitteiden kanssa

# Videopelikonsolit

## Liittäminen

Liitä HDMI-muotoa tukeva videopelikonsoli televisioon käyttämällä HDMI-kaapelia. Jos haluat yhdistää samanaikaisesti äänentoistojärjestelmän tai soundbar-kaiuttimen, katso HDMI-liitäntä (eARC tuettu) kohdassa [Äänijärjestelmän liittäminen](#).

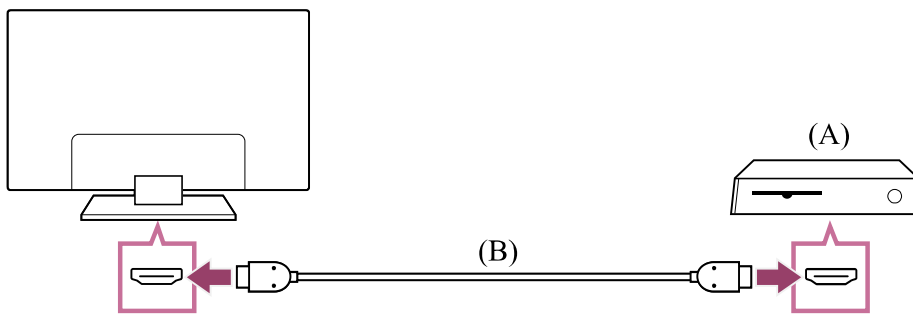

(A) Videopelikonsoli

(B) HDMI-kaapeli (myydään erikseen)

### Vinkki

- Korkealuokkaiset nopeat HDMI™ -kaapelit sopii hyvin yleiseen käyttöön, mutta jos liität videopelikonsolin, jossa on 4K 120 Hz -tuki, valitse pelikonsolin mukana toimitettu HDMI-kaapeli tai Ultranopea HDMI™ -kaapeli.
- HDMI-portin tyyppi ja sijainti vaihtelevat televisiomalleittain. Katso lisätietoja television mukana toimitetuista ohjeista.

## HDMI-tuloasetusten muuttaminen

Kun liitäntä on tehty, valitse liitetty HDMI-tuloportti.

Määritä [HDMI-signaalimuoto/VRR] television ja videopelikonsolin suorituskyvyn maksimoimiseksi.

### Automaattinen määrittäminen

## 1 Kun videopelikonsolin virta on kytketty, liitä konsoli televisioon HDMI-kaapelilla.

Tee määrytykset noudattamalla television näytössä näkyviä ohjeita.

### Manuaalinen määryty

## 1 Paina kaukosäätimen (Pika-asetukset) -painiketta ja valitse seuraavat kohdat järjestyksessä.

[Asetukset] — [Kanavat & Tulot] — [Ulkoiset tulot] — [HDMI-signaalimuoto/VRR]

Valitse videopelikonsolille paras muoto.

### Vinkki

- Jos liität videopelikonsolin, jossa on 4K 120 Hz -videolähtö, valitse [Vahvistettu muoto (edistynyt)].
- Jos liität videopelikonsolin, jossa on VRR-tuki, ota käyttöön [VRR (muuttuva virkistystaajuus)].

### Huomautus

- Kun liität videopelikonsolin, jossa on 4K 120 Hz- ja VRR-tuki, tarkista television HDMI-tuloporttien merkinnät. Liitä laite siihen HDMI-tuloporttiin, jossa lukee 4K 120 Hz, tai siihen HDMI-tuloporttiin, jolla näkyy [VRR (muuttuva virkistystaajuus)] kohdassa [HDMI-signaalimuoto].  
Käytettävissä oleva [HDMI-signaalimuoto] -vaihtoehto vaihtelee malleittain. Jotkin HDMI-muodot eivät ehkä ole käytettävissä kaikilla malleilla/alueilla tai kaikissa maissa.
- Jos [VRR (muuttuva virkistystaajuus)] on käytössä, televisionäytöllä voi ilmetä pientä kirkkauden vaihtelua (välkyntää), joka riippuu liitetyn videopelikonsolin sisällön lähdön taajuudesta.

### Liittyvät aiheet

- [Liitinten kytkennät](#)
- [Game-valikko](#)

[68] Television käyttö muiden laitteiden kanssa

## 3D-tilääänen käyttäminen kaulaan puettavalla kaiuttimella tai kuulokkeilla

Voit kokea 3D-surround-äänen (tiläänen) kaulaan puettavalla kaiuttimella tai Sony-kuulokkeilla.

Katso lisätietoja alla olevasta URL-osoitteesta.

<https://www.sony.net/bravia-xr-3ds2>

---

[69] Television käyttö muiden laitteiden kanssa

## Bluetooth-laitteet

---

[Bluetooth-laitteen liittäminen](#)

[Tuetut Bluetooth-profiilit](#)

---

[70] Bluetooth-laitteet | Bluetooth-laitteet

## Bluetooth-laitteen liittäminen

---

### Laiteparin muodostaminen television ja Bluetooth-laitteen välille

- 1** Kytke virta Bluetooth-laitteeseen ja aseta se laiteparin muodostustilaan. Katso Bluetooth-laitteen käyttöohjeesta, miten se asetetaan laiteparin muodostustilaan.
- 2** Paina kaukosäätimen  (Pika-asetukset) -painiketta ja aseta televisio parikytkentätilaan valitsemalla [Asetukset] — [Kaukosäätimet ja lisävarusteet] — [Muodosta laitepari lisävarusteesta]. Esiin tulee käytettävissä olevien Bluetooth-laitteiden luettelo.
- 3** Valitse haluttu laite ja noudata sitten näytön ohjeita. Jos sinua pyydetään antamaan salasana, katso tiedot laitteen käyttöohjeesta. Kun laiteparin muodostus on valmis, laite luo yhteyden televisioon.

#### Vinkki

- Joidenkin Sony-kuulokkeiden avulla on mahdollista kokea todenmukainen 3D-surround-ääni. Lisätietoja on seuraavassa URL-osoitteessa.  
<https://www.sony.net/bravia-xr-3ds2>
- Jos haluat toistaa ääntä television kaiuttimista ja Bluetooth-kuulokkeista tai -kaiuttimista samanaikaisesti, paina kaukosäätimen  (Pika-asetukset) -painiketta ja

valitse [Äänen ulostulo], kun Bluetooth-kuulokkeet tai -kaiuttimet on liitetty pariiksi.

Valitse sitten seuraavat toiminnot näytetyille kohteille.

- Valitse [Kaiuttimet]-kohdassa [Television kaiutin].
- Valitse [Bluetooth-laite]-kohdassa pariiksi liitetty Bluetooth-laite, jolla haluat toistaa ääntä.

## Yhteyden muodostaminen pariliitettyyn Bluetooth-laitteeseen

- 1** Paina kaukosäätimen  (Pika-asetukset) -painiketta ja valitse [Asetukset] — [Kaukosäätimet ja lisävarusteet].
- 2** Valitse pariliitetty laite, johon haluat muodostaa yhteyden.
- 3** Valitse [Yhdistä].

### Huomautus

- Kun soundbar-kaiutin ja televisio yhdistetään Bluetoothin välityksellä, kytke ulkoinen laite (kuten Blu-ray/DVD-soitin) televisioon.

### Liittyvät aiheet

- [Tuetut Bluetooth-profiilit](#)

[71] Bluetooth-laitteet | Bluetooth-laitteet

## Tuetut Bluetooth-profiilit

Televisio tukee seuraavia profiileja:

- HID (Human Interface Device Profile)
- HOGP (HID over GATT Profile)
- A2DP (Advanced Audio Distribution Profile)
- AVRCP (Audio/Video Remote Control Profile)
- SPP (Serial Port Profile)

### Liittyvät aiheet

- [Bluetooth-laitteen liittäminen](#)

[72] Television käyttö muiden laitteiden kanssa

# AV-synkronointiasetuksen säätö

Jos Bluetooth-laitteeseen on muodostettu yhteys, kuvan ja äänen välillä saattaa olla viive johtuen Bluetoothin ominaisuuksista. Voit säätää kuvan ja äänen välistä viivettä A/V-synkronointi -asetuksesta.

- 1** Paina kaukosäätimen  (Pika-asetukset) -painiketta ja valitse [Asetukset] — [Näyttö ja äänet] — [Äänen ulostulo] — [Bluetooth-laitteasetukset] — [A/V-synkronointi] — haluamasi vaihtoehto.

Jos äänilaite yhdistetään HDMI-kaapelilla, äänessä voi olla viive äänilaitteen ominaisuuksien takia. Tällöin kuvan ja äänen ajoitusta voi säätää A/V-synkronointi -asetuksella.

- 1** Paina kaukosäätimen  (Pika-asetukset) -painiketta ja valitse sitten seuraavat kohdat järjestyksessä.  
[Asetukset] — [Näyttö ja äänet] — [Äänen ulostulo] — [Äänijärjestelmän asetukset] — [A/V-synkronointi] — haluttu asetus

## Huomautus

- Yhdistetystä Bluetooth-äänilaitteesta tai kytketystä HDMI-laitteesta riippuen kuva ja ääni eivät välttämättä kohtaa, vaikka [A/V-synkronointi] -asetus on asetettu tilaan [Päällä] tai [Autom.].
- Vaikka [A/V-synkronointi] -asetus olisi [Autom.], kuvan ja äänen ajoitusta ei voi säätää, jos [Sisällön tyyppi] on asetettu seuraavaksi. [A/V-synkronointi] -asetus on kiinteästi [Pois], eikä sitä voi muuttaa.
  - [Peli]
  - [PC]
- Vaikka [A/V-synkronointi] -asetus on [Autom.], kuvan ja äänen ajoitusta ei säädetä, kun [Sisällön tyyppi] on [Video/kuvat] — [Kuvatila] — [Digikuvat].

[73] Television käyttö muiden laitteiden kanssa

## BRAVIA Sync -yhteensopivat laitteet

[BRAVIA Sync -yleiskuvaus](#)

[BRAVIA Sync -yhteensopiville laitteille käytettävissä olevien toimintojen käyttö](#)

[BRAVIA Sync -asetusten säätö](#)

[74] BRAVIA Sync -yhteensopivat laitteet | BRAVIA Sync -yhteensopivat laitteet

# BRAVIA Sync -yleiskuvaus

Jos BRAVIA Sync -yhteensopiva laite (esim. Blu-ray-soitin, AV-vastaanotin) on kytketty HDMI-kaapelilla, voit käyttää laitetta television kaukosäätimellä.

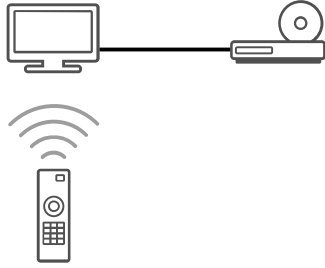

## Liittyvät aiheet

- [BRAVIA Sync -yhteensopiville laitteille käytettävissä olevien toimintojen käyttö](#)
- [BRAVIA Sync -asetusten säätö](#)

[75] BRAVIA Sync -yhteensopivat laitteet | BRAVIA Sync -yhteensopivat laitteet

## BRAVIA Sync -yhteensopiville laitteille käytettävissä olevien toimintojen käyttö



Voit käyttää BRAVIA Sync -yhteensopivia laitteita televisiosta valitsemalla kaukosäätimen → (Tulon valinta) -painikkeella laitteen, jota haluat käyttää.

### Blu-ray/DVD-soitin





- Kytkee television automaattisesti päälle ja valitsee liitetyn Blu-ray/DVD-soittimen tulosignaalin, kun Blu-ray/DVD-soitin aloittaa toiston.
- Katkaisee liitetyn Blu-ray/DVD-soittimen virran automaattisesti, kun television virta katkaistaan.
- Mahdollistaa toiminnot, kuten valikon käyttö ja toisto kaukosäätimen ▲ (Ylös) / ▼ (Alas) / ◀ (Vasen) / ▶ (Oikea) -painikkeilla.

### AV-vastaanotin

- Kytkee liitetyn AV-vastaanottimen päälle automaattisesti ja siirtää äänentoiston television kaiuttimista äänijärjestelmän kaiuttimiin, kun televisio kytketään päälle. Tämä toiminto on käytettävissä vain, jos television ääntä on toistettu jo aiemmin AV-vastaanottimen kautta.
- Siirtää äänentoiston automaattisesti AV-vastaanottimeen kytkemällä AV-vastaanottimeen virran television virrankytken yhteydessä.

- Katkaisee liitetyn AV-vastaanottimen virran automaattisesti, kun television virta katkaistaan.
- Säättää äänenvoimakkuutta (  (Äänenvoimakkuus) painikkeet +/-) ja mykistää liitetyn AV-vastaanottimen äänen (  (Mykistä) -painike) television kaukosäätimellä.

## Videokamera

- Kytkee television automaattisesti päälle ja valitsee liitetyn videokameran tulosignaalin, kun videokamera kytketään päälle.
- Katkaisee liitetyn videokameran virran automaattisesti, kun television virta katkaistaan.
- Mahdollistaa toiminnot, kuten valikon käyttö ja toisto kaukosäätimen  (Ylös) /  (Alas) /  (Vasen) /  (Oikea) -painikkeilla.

### Liittyvät aiheet

- [BRAVIA Sync -yleiskuvaus](#)
- [BRAVIA Sync -asetusten säätö](#)

[76] BRAVIA Sync -yhteensopivat laitteet | BRAVIA Sync -yhteensopivat laitteet

## BRAVIA Sync -asetusten säätö

Kun BRAVIA Sync on määritetty, voit sammuttaa liitetyn laitteen television kanssa tai asettaa HDMI-kaapelilla yhdistetyn laitteen käytettäväksi television kaukosäätimestä.

- 1 Kytke virta liitettyyn laitteeseen.**
- 2 Ota [BRAVIA Sync – ohjaus] käyttöön painamalla kaukosäätimen  (Pika-asetukset) -painiketta ja valitsemalla sitten [Asetukset] — [Kanavat & Tulot] — [Ulkoiset tulot] — [BRAVIA Sync – asetukset] — [BRAVIA Sync – ohjaus].**
- 3 Ota BRAVIA Sync käyttöön liitettyssä laitteessa.**  
Kun tietty Sony BRAVIA Sync -yhteensopiva laite liitetään, siihen kytketään virta ja [BRAVIA Sync – ohjaus] on käytössä, BRAVIA Sync kytkeytyy automaattisesti käyttöön kyseisessä laitteessa. Lisätietoja on annettu liitetyn laitteen käyttöohjeessa.

### Käytettävissä olevat vaihtoehdot

Käytettävissä olevat vaihtoehdot on esitetty alla. (Vaihtoehdot vaihtelevat mallin/alueen/maan mukaan.)

### [Autom. laitt. virtakatk.]

Jos se ei ole käytössä, liitetyn laitteen virtaa ei katkaista automaattisesti, kun television virta katkaistaan.

### [Autom. TV-virta]

Jos se ei ole käytössä, television virtaa ei kytketä automaattisesti, kun liitetyn laitteen virta kytketään.

### [BRAVIA Sync – laiteluettelo]

Näyttää BRAVIA Sync -laiteluettelon.

#### Liittyvät aiheet

- [BRAVIA Sync -yleiskuvaus](#)
- [BRAVIA Sync -yhteensopiville laitteille käytettävissä olevien toimintojen käyttö](#)

[77] Television käyttö muiden laitteiden kanssa

## Kuvien katselu 4K-erottelutarkkuudella yhteensopivista laitteista

[Kuvien katselu 4K-erottelutarkkuudella](#)

[Asetukset kuvien katseluun HDMI-tulon kautta korkeammalla laadulla](#)

[78] Kuvien katselu 4K-erottelutarkkuudella yhteensopivista laitteista | Kuvien katselu 4K-erottelutarkkuudella yhteensopivista laitteista

## Kuvien katselu 4K-erottelutarkkuudella

Voit liittää digikameran/videokameran, joka tukee HDMI 4K -lähtöä television HDMI IN -tuloon esittääksesi kameraan tallennettuja korkean erottelutarkkuuden valokuvia. Voit esittää myös liitettyihin USB-laitteisiin tai kotiverkkoon tallennettuja korkean erottelutarkkuuden valokuvia. Vähintään 4K- tai suuremman erottelutarkkuuden kuva voidaan esittää 4K-tarkkuudella (3840×2160).

Tämän toiminnon saatavuus vaihtelee alueittain/maittain.

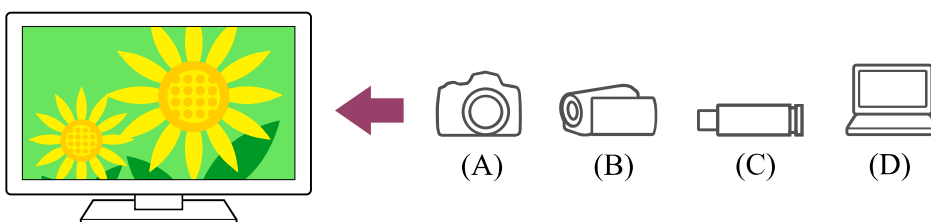

(A) Digikamera

(B) Videokamera

- (C) USB-laite
- (D) Verkkolaite

### USB-laitteeseen tai verkkolaitteeseen tallennettujen kuvien katselu 4K-erottelutarkkuudella

- 1 Kytke USB-laite tai verkkolaite televisioon.
- 2 Paina  (HOME) -painiketta ja valitse Home-valikosta Sovellukset ja valitse sitten [Mediasoitin].
- 3 Valitse USB-laitteen nimi tai verkkolaitteen nimi.
- 4 Valitse kansio ja valitse sitten toistettava tiedosto.

### Digikameraan/videokameraan tallennetun sisällön katselu

- 1 Liitä HDMI-lähtöä tukeva digikamera tai videokamera television HDMI IN -liittimeen HDMI-kaapelille.
- 2 Valitse liitetty laite painamalla toistuvasti  (Tulon valinta) -painiketta.
- 3 Aseta liitetty laite 4K-lähtöä varten.
- 4 Käynnistä toisto kytketyssä laitteessa.

### Tuettujen tiedostomuotojen tarkistaminen



- [Tuettut tiedostot ja muodot](#)

### 4K-erottelutarkkuuden kuvien katselu korkeammalla tarkkuudella

Voit katsella 4K-erottelutarkkuuden kuvia korkeammalla tarkkuudella asettamalla HDMI-signaalimuoto -asetukseksi Vahvistettu muoto.

Katso lisätietoja Vahvistettu muoto -muodosta tai asetusten vaihtamisesta [Asetukset kuvien katseluun HDMI-tulon kautta korkeammalla laadulla](#) -sivulta.

#### Huomautus

- 3D-kuvaa ei voi esittää.
- Jos vaihdat kuvaa painamalla painikkeita  (Vasen) /  (Oikea), kuva saatetaan esittää viiveellä.

#### Liittyvät aiheet

- [Tietokoneet, kamerat ja videokamerat](#)

- [USB-laitteet](#)
- [Yhdistäminen verkkoon](#)

[79] Kuvien katselu 4K-erottelutarkkuudella yhteensopivista laitteista | Kuvien katselu 4K-erottelutarkkuudella yhteensopivista laitteista

## Asetukset kuvien katseluun HDMI-tulon kautta korkeammalla laadulla

Jos haluat näyttää HDMI-sisääntuloon kytketystä laitteesta kuvaa paremman laatuissa HDMI-muodossa\*<sup>1</sup>, määritä [HDMI-signaalimuoto/VRR] kohdassa [Ulkoiset tulot].

\*<sup>1</sup> Kuten 8K, 4K 100/120 Hz, 4K 60p 4:2:0 10-bittinen, 4K 60p 4:4:4, tai 4:2:2

### HDMI-signaalimuoto

Muuta HDMI-signaalimuotoasetusta painamalla kaukosäätimen  (Pika-asetukset) -painiketta ja valitsemalla sitten [Asetukset] — [Kanavat & Tulot] — [Ulkoiset tulot] — [HDMI-signaalimuoto/VRR] — HDMI-tulo, jonka haluat asettaa.

Noudata näytön ohjeita ja aseta HDMI-signaalimuoto HDMI-tuloliitännälle alla olevista sopivaan muotoon. Saatavilla olevat HDMI-signaalimuodot vaihtelevat malleittain ja HDMI-tulon mukaisesti.

- Vakiomuoto
- Vahvistettu muoto
- Vahvistettu muoto (edistynyt)

#### Huomautus

- 4K 100/120 Hz -näytön tuki riippuu mallista/alueesta/maasta.
- Vaihtuvan virkistystaajuuden (VRR) tuki riippuu mallista.
- Kun käytössä on Vahvistettu muoto, kuvaa tai ääntä ei ehkä toisteta oikein. Liitä tässä tapauksessa laite HDMI IN -tuloon, joka on muodossa [Vakiomuoto], tai vaihda HDMI-signaalin muoto HDMI IN muotoon [Vakiomuoto].
- Valitse Vahvistettu muoto vain, kun käytetään siihen kykeneviä laitteita.
- Kun katselet 4K-kuvia korkealaatuissa muodossa, käytä Korkealuokkaiset nopeat HDMI™ -kaapelit -kaapelia, joka tukee 18 Gbit/s:n nopeuksia. Katso lisätietoja 18 Gbit/s:n nopeuksia tukevasta Korkealuokkaiset nopeat HDMI™ -kaapelit -kaapelista sen teknisistä tiedoista.
- 4K 100/120 Hz:n tai 8K:n kuvan näyttöä varten tarvitaan Ultranopea HDMI™ -kaapeli, jossa on 48 Gbit/s -tuki. Kaapelin teknisissä tiedoissa kerrotaan, tukeeko kaapeli 48 Gbit/s -nopeutta.

## Liittyvät aiheet

- [Kuvien katselu 4K-erottelutarkkuudella](#)

[80] Television käyttö muiden laitteiden kanssa

## BRAVIA-liitäntäopas

Kuvaukset laitteiden liittämistä televisioon ovat saatavana myös Sony-tukiverkkosivustolta. Tutustu siihen tarvittaessa.

- [https://www.sony.net/tv\\_connectivity\\_guide/](https://www.sony.net/tv_connectivity_guide/)

[81] Television käyttö muiden laitteiden kanssa

## Tuetut tiedostot ja muodot

[Valokuvat](#)

[Musiikki](#)

[Videot](#)

[Äänen näytteenottotaajuudet \(videoille\)](#)

[Ulkoisen tekstitys](#)

[82] Tuetut tiedostot ja muodot | Tuetut tiedostot ja muodot

## Valokuvat

Television ohjelmisto on ehkä päivitettävä, jotta voit katsella valokuvia.

Käyttötapaus: USB / kotiverkko

Tiedostomuoto	Tunniste
JPEG	*.jpg / *.jpe / *.jpeg
HEIF	*.heic / *.heif / *.hif
ARW <sup>*1</sup>	*.arw

<sup>\*1</sup> ARW on tarkoitettu vain tiedostojen toistamiseen.

### Muut tuetut tiedostot ja muodot

- [Musiikki](#)

- [Videot](#)
- [Äänen näytteenottotaajuudet \(videoille\)](#)
- [Ulkoinen tekstitys](#)

---

[83] Tuetut tiedostot ja muodot | Tuetut tiedostot ja muodot

## Musiikki

---

Käyttötapaus: USB / kotiverkko

### mp4

Tunniste: \*.mp4 / \*.m4a

Kuvaus	Näytteenottotaajuus
AAC-LC	16k / 22.05k / 24k / 32k / 44.1k / 48k
HE-AAC v1 / v2	24k / 32k / 44.1k / 48k

### 3gpp

Tunniste: \*.3gp / \*.3g2

Kuvaus	Näytteenottotaajuus
AAC-LC	16k / 22.05k / 24k / 32k / 44.1k / 48k
HE-AAC v1 / v2	24k / 32k / 44.1k / 48k

### Asf

Tunniste: \*.wma

Kuvaus	Näytteenottotaajuus
WMA9 Standard	8k / 11.025k / 16k / 22.05k / 32k / 44.1k / 48k

### ogg

Tunniste: \*.ogg

Kuvaus	Näytteenottotaajuus
Vorbis	8k / 11.025k / 16k / 22.05k / 32k / 44.1k / 48k

## Muut

Kuvaus	Näytteenottotaajuus
LPCM <sup>*1</sup>	32k / 44.1k / 48k

### Tunniste: \*.mp3

Kuvaus	Näytteenottotaajuus
MP1L1 / MP1L2 / MP1L3 / MP2L1 / MP2L2	32k / 44.1k / 48k
MP2L3	16k / 22.05k / 24k
MP2.5L3	8k / 11.025k / 12k

### Tunniste: \*.wav

Kuvaus	Näytteenottotaajuus
WAV <sup>*2</sup>	32k / 44.1k / 48k / 88.2k / 96k / 176.4k / 192k

### Tunniste: \*.flac

Kuvaus	Näytteenottotaajuus
FLAC	16k / 22.05k / 32k / 44.1k / 48k / 88.2k / 96k / 176.4k / 192k

### Tunniste: \*.aac

Kuvaus	Näytteenottotaajuus
AAC-LC	16k / 22.05k / 24k / 32k / 44.1k / 48k
HE-AAC v1 / v2	24k / 32k / 44.1k / 48k

<sup>\*1</sup> LPCM: n käyttö on mahdollista vain kotiverkossa.

<sup>\*2</sup> WAV: n käyttö on vain 2-kanavaista.

## Muut tuetut tiedostot ja muodot

- [Valokuvat](#)
- [Videot](#)
- [Äänen näytteenottotaajuudet \(videoille\)](#)
- [Ulkoisen tekstitys](#)

---

[84] Tuetut tiedostot ja muodot | Tuetut tiedostot ja muodot

## Videot

---

Käyttötapaus: USB / kotiverkko

### MPEG1 (\*.mpg / \*.mpe / \*.mpeg)

Tekstityksen tyyppi: Ulkoinen

Videokoodekki (Profile@Level)	Audiokoodekki	Maksimi-/minimiresoluutio	Maksimikuvataajuus
MPEG1	MPEG1L2	1920x1080 / QCIF (176x144)	1920x1080@30fps / 1280x720@60fps

### MPEG2PS (\*.mpg / \*.mpe / \*.mpeg)

Tekstityksen tyyppi: Ulkoinen

Videokoodekki (Profile@Level)	Audiokoodekki	Maksimi-/minimiresoluutio	Maksimikuvataajuus
MPEG2 MP@HL, MP@H14L, MP@ML	MPEG1L1 / MPEG1L2 / LPCM / AC3	1920x1080 / QCIF (176x144)	1920x1080@30fps / 1280x720@60fps

### MPEG2TS

Tunniste: \*.m2t

Tekstityksen tyyppi: Ulkoinen

Videokoodekki (Profile@Level)	Audiokoodekki	Maksimi-/minimiresoluutio	Maksimikuvataajuus
MPEG2 MP@HL, MP@H14L, MP@ML	MPEG1L1 / MPEG1L2 / AAC-LC / HE- AAC v1 / HE- AAC v2 / AC3 / E-AC3	1920x1080 / QCIF (176x144)	1920x1080@30fps / 1280x720@60fps

**Tunniste: \*.m2ts / \*.mts**

Tekstityksen tyyppi: Ulkoinen

Videokoodekki (Profile@Level)	Audiokoodekki	Maksimi-/minimiresoluutio	Maksimikuvataajuus
AVC / H.264 BP@L3, MP@L4.2, HP@L4.2	MPEG1L1 / MPEG1L2 / AAC-LC / HE- AAC v1 / HE- AAC v2 / AC3 / E-AC3	1920x1080 / QCIF (176x144)	1920x1080@60fps

## MP4 (\*.mp4)

Tekstityksen tyyppi: Ulkoinen

Videokoodekki (Profile@Level)	Audiokoodekki	Maksimi-/minimiresoluutio	Maksimikuvataajuus
AVC / H.264 BP@L3, MP@L4.2, HP@L4.2	AAC-LC / HE- AAC v1 / HE- AAC v2 / AC3 / E-AC3 / AC4 / MPEG1L1 / MPEG1L2	1920x1080 / QCIF (176x144)	1920x1080@120fps
MPEG4 SP@L6, ASP@L5, ACEP@L4	AAC-LC / HE- AAC v1 / HE- AAC v2 / AC3 / E-AC3 /	1920x1080 / QCIF (176x144)	1920x1080@30fps / 1280x720@60fps

Videokoodekki (Profile@Level)	Audiokoodekki	Maksimi-/minimiresoluutio	Maksimikuvataajuus
	MPEG1L1 / MPEG1L2		
AVC / H.264 BP@L5.2, MP@L5.2, HP@L5.2 *1	AAC-LC / HE- AAC v1 / HE- AAC v2 / AC3 / E-AC3 / AC4 / LPCM	3840x2160 / QCIF (176x144)	3840x2160@60p / 1920x1080@120fps
HEVC / H.265 MP@L5.1, Main10@L5.1	AAC-LC / HE- AAC v1 / HE- AAC v2 / AC3 / AC4 / E-AC3	3840x2160 / QCIF (176x144)	3840x2160@60p / 1920x1080@120fps
HEVC / H.265 MP@L6, MP10@L6	LPCM	3840x2160	3840x2160@120fps (XAVC v2) / 3840x2160@60fps
AVC BL@L6, HP@L6, HP10@L6	AAC-LC / HE- AAC v1 / HE- AAC v2 / AC3 / AC4 / E-AC3	3840x2160 / 3840x2160	3840x2160@120fps (XAVC v2) / 3840x2160@60fps
HEVC / H.265 MP@L6, MP10@L6	AAC-LC / HE- AAC v1 / HE- AAC v2 / AC3 / AC4 / E-AC3	3840x2160 / 3840x2160	3840x2160@60fps

\*1 Tämä linja sisältää XAVC S -muodon käyttötilanteen. Suurin tuettu bittinopeus XAVC S -muodolle on 100 Mbit/s.

## avi (\*.avi)

Tekstityksen tyyppi: Ulkoinen

Videokoodekki (Profile@Level)	Audiokoodekki	Maksimi-/minimiresoluutio	Maksimikuvataajuus
Motion JPEG	μ-LAW / PCM (U8) / PCM	1280x720 / QCIF (176x144)	1280x720@30fps

Videokoodekki (Profile@Level)	Audiokoodekki	Maksimi-/minimiresoluutio	Maksimikuvataajuus
	(S16LE)		

## Asf (\*.asf / \*.wmv)

Tekstityksen tyyppi: Ulkoinen

Videokoodekki (Profile@Level)	Audiokoodekki	Maksimi-/minimiresoluutio	Maksimikuvataajuus
MP@HL, SP@ML	WMA9 Standard	1920x1080 / QCIF (176x144)	1920x1080@30fps / 1280x720@60fps

## MKV (\*.mkv)

Tekstityksen tyyppi: Sisäinen/ulkoinen

Videokoodekki (Profile@Level)	Audiokoodekki	Maksimi-/minimiresoluutio	Maksimikuvataajuus
AVC / H.264 BP@L3, MP@L4.2, HP@L4.2	DTS core / AC3 / AAC-LC / E- AC3 / HE-AAC v1 / HE-AAC v2 / MPEG1L1 / MPEG1L2 / Vorbis	1920x1080 / QCIF (176x144)	1920x1080@60fps
MPEG4 SP@L6, ASP@L5, ACEP@L4	DTS core / AC3 / AAC-LC / E- AC3 / HE-AAC v1 / HE-AAC v2 / MPEG1L1 / MPEG1L2 / Vorbis	1920x1080 / QCIF (176x144)	1920x1080@30fps / 1280x720@60fps
VP8	DTS core / AC3 / AAC-LC / E- AC3 / HE-AAC v1 / HE-AAC v2 / MPEG1L1 /	1920x1080 / QCIF (176x144)	1920x1080@30fps / 1280x720@60fps

Videokoodekki (Profile@Level)	Audiokoodekki	Maksimi-/minimiresoluutio	Maksimikuvataajuus
	MPEG1L2 / Vorbis		
VP9 Profile 0, Profile 2	DTS core / AC3 / AAC-LC / E- AC3 / HE-AAC v1 / HE-AAC v2 / MPEG1L1 / MPEG1L2 / Vorbis	3840x2160 / QCIF (176x144)	3840x2160@60fps
AVC / H.264 BP@L5.2, MP@L5.2, HP@L5.2	DTS core / AC3 / AAC-LC / E- AC3 / HE-AAC v1 / HE-AAC v2	3840x2160 / QCIF (176x144)	3840x2160@60p / 1920x1080@120fps
HEVC / H.265 MP@L5.1, Main10@L5.1	DTS core / AC3 / AAC-LC / E- AC3 / HE-AAC v1 / HE-AAC v2	3840x2160 / QCIF (176x144)	3840x2160@60p / 1920x1080@120fps
AVC BL@L6, HP@L6, HP10@L6	DTS core / AC3 / AAC-LC / E- AC3 / HE-AAC v1 / HE-AAC v2	3840x2160 / 3840x2160	3840x2160@60fps
HEVC / H.265 MP@L6, MP10@L6	DTS core / AC3 / AAC-LC / E- AC3 / HE-AAC v1 / HE-AAC v2	3840x2160 / 3840x2160	3840x2160@60fps

## 3gpp (\*.3gp / \*.3g2)

Tekstityksen tyyppi: Ulkoinen

Videokoodekki (Profile@Level)	Audiokoodekki	Maksimi-/minimiresoluutio	Maksimikuvataajuus
MPEG4 SP@L6, ASP@L5, ACEP@L4	AAC-LC / HE- AAC v1 / HE- AAC v2 / AC3 / E-AC3 / MPEG1L1 / MPEG1L2	1920x1080 / QCIF (176x144)	1920x1080@30fps / 1280x720@60fps
AVC / H.264 BP@L3, MP@L4.2, HP@L4.2	AAC-LC / HE- AAC v1 / HE- AAC v2 / AC3 / E-AC3 / MPEG1L1 / MPEG1L2	1920x1080 / QCIF (176x144)	1920x1080@60fps

## MOV (\*.mov)

Tekstityksen tyyppi: Ulkoinen

Videokoodekki (Profile@Level)	Audiokoodekki	Maksimi-/minimiresoluutio	Maksimikuvataajuus
AVC / H.264 BP@L3, MP@L4.2, HP@L4.2	AAC-LC / HE- AAC v1 / HE- AAC v2 / AC3 / E-AC3 / MPEG1L1 / MPEG1L2 / $\mu$ - LAW / PCM (U8) / PCM (S16BE) / PCM (S16LE)	1920x1080 / QCIF (176x144)	1920x1080@60fps
MPEG4 SP@L6, ASP@L5, ACEP@L4	AAC-LC / HE- AAC v1 / HE- AAC v2 / AC3 / E-AC3 / MPEG1L1 / MPEG1L2 / $\mu$ -	1920x1080 / QCIF (176x144)	1920x1080@30fps / 1280x720@60fps

Videokoodekki (Profile@Level)	Audiokoodekki	Maksimi-/minimiresoluutio	Maksimikuvataajuus
	LAW / PCM (U8) / PCM (S16BE) / PCM (S16LE)		
Motion JPEG	AAC-LC / HE- AAC v1 / HE- AAC v2 / AC3 / E-AC3 / MPEG1L1 / MPEG1L2 / $\mu$ - LAW / PCM (U8) / PCM (S16BE) / PCM (S16LE)	1280x720 / QCIF (176x144)	1280x720@30fps

## WebM (\*.webm)

Tekstityksen tyyppi: Ulkoinen

Videokoodekki (Profile@Level)	Audiokoodekki	Maksimi-/minimiresoluutio	Maksimikuvataajuus
VP8	Vorbis	1920x1080 / QCIF (176x144)	1920x1080@30fps / 1280x720@60fps
VP9 Profile 0, Profile 2	Vorbis	3840x2160 / QCIF (176x144)	3840x2160@60fps

### Muut tuetut tiedostot ja muodot

- [Valokuvat](#)
- [Musiikki](#)
- [Äänen näytteenottotaajuudet \(videoille\)](#)
- [Ulkoinen tekstitys](#)

---

[85] Tuetut tiedostot ja muodot | Tuetut tiedostot ja muodot

## Äänen näytteenottotaajuudet (videoille)

---

Audiokoodekki	Näytteenottotaajuus
LPCM	44.1k / 48k
MPEG1L1 / MPEG1L2	32k / 44.1k / 48k
MPEG1L3	32k / 44.1k / 48k
AAC-LC	16k / 22.05k / 24k / 32k / 44.1k / 48k
HE-AAC v1 / v2	24k / 32k / 44.1k / 48k
AC3	32k / 44.1k / 48k
AC4	44.1k / 48k
E-AC3	32k / 44.1k / 48k
Vorbis	8k / 11.025k / 16k / 22.05k / 32k / 44.1k / 48k
WMA9	8k / 11.025k / 16k / 22.05k / 32k / 44.1k / 48k
DTS core	44.1k / 48k
μ-LAW	8k
PCM (U8)	8k
PCM (S16LE)	11.025k / 16k / 44.1k
PCM (S16BE)	11.025k / 16k / 44.1k

### Muut tuetut tiedostot ja muodot

- [Valokuvat](#)
- [Musiikki](#)
- [Videot](#)
- [Ulkoinen tekstitys](#)

---

[86] Tuetut tiedostot ja muodot | Tuetut tiedostot ja muodot

## Ulkoinen tekstitys

---

Käyttötapaus: USB

Tiedostomuoto	Tunniste
SubStation Alpha	*.ass / *.ssa
SubRip	*.srt

### Muut tuetut tiedostot ja muodot

- [Valokuvat](#)
- [Musiikki](#)
- [Videot](#)
- [Äänen näytteenottotaajuudet \(videoille\)](#)

---

[87]

## Yhdistäminen verkkoon

---

[Yhdistäminen verkkoon](#)

[Kotiverkon toiminnot](#)

---

[88] Yhdistäminen verkkoon

## Yhdistäminen verkkoon

---

[Yhdistäminen verkkoon LAN-kaapelilla](#)

[Yhdistäminen verkkoon Wi-Fi-yhteydellä](#)

---

[89] Yhdistäminen verkkoon | Yhdistäminen verkkoon

## Yhdistäminen verkkoon LAN-kaapelilla

---

### Yhdistäminen verkkoon LAN-kaapelilla

Langallisen lähiverkkoyhteyden avulla voit muodostaa yhteyden Internetiin ja kotiverkkoosi.

Varmista, että muodostat yhteyden Internetiin tai kotiverkkoon reitittimen kautta.

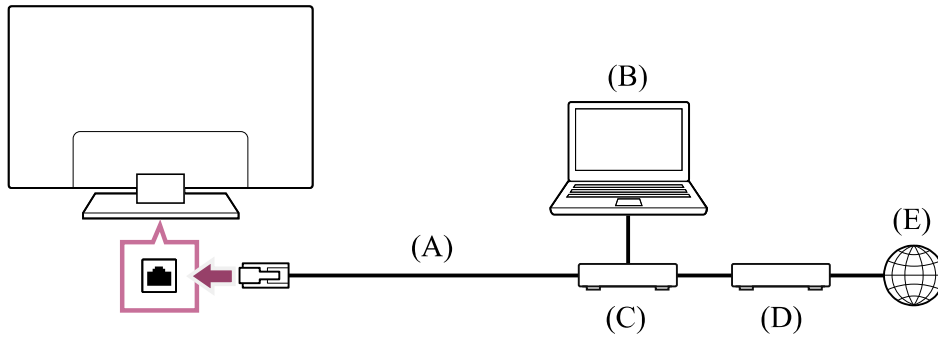

(A) LAN-kaapeli

(B) Tietokone

(C) Reititin

(D) Modeemi

(E) Internet

### 1 Määritä LAN-reitittimen asetukset.

Lisätietoja saat LAN-reitittimen käyttöoppaasta tai ottamalla yhteyden verkon toimittaneeseen henkilöön (verkon ylläpitäjään).

#### Huomautus

- Tietoturvasyistä on vahvasti suositeltavaa liittää televisio internetiin reitittimen/modeemin kautta, joka sisältää reititintoiminnot. Television suora kytkentä internetiin voi altistaa television tietoturvahille, kuten sisällön tai henkilötietojen poiminta tai vahingoittaminen. Varmista, että verkossasi on reititintoiminnot ottamalla yhteys palveluntarjoajaan tai verkon järjestelmänvalvojaan.
- Verkkoon liittyvät vaaditut asetukset voivat vaihdella Internet-palveluntarjoajan tai reitittimen mukaan. Lisätietoja on annettu Internet-palveluntarjoajan toimittamassa tai reitittimen mukana toimitetussa käyttöoppaassa. Voit myös ottaa yhteyden verkon toimittaneeseen henkilöön (verkon ylläpitäjään).
- Yhteysnopeus voi vaihdella verkon toimintaympäristön mukaan. Tiedonsiirtonopeutta ja -laatua ei taata.

#### Liittyvät aiheet

- [Yhdistäminen verkkoon Wi-Fi-yhteydellä](#)
- [Kotiverkon toiminnot](#)

[90] Yhdistäminen verkkoon | Yhdistäminen verkkoon

## Yhdistäminen verkkoon Wi-Fi-yhteydellä

Sisäisellä WLAN-laitteella voit muodostaa yhteyden Internetiin ja nauttia verkon tuomista eduista kaapelittomassa ympäristössä.

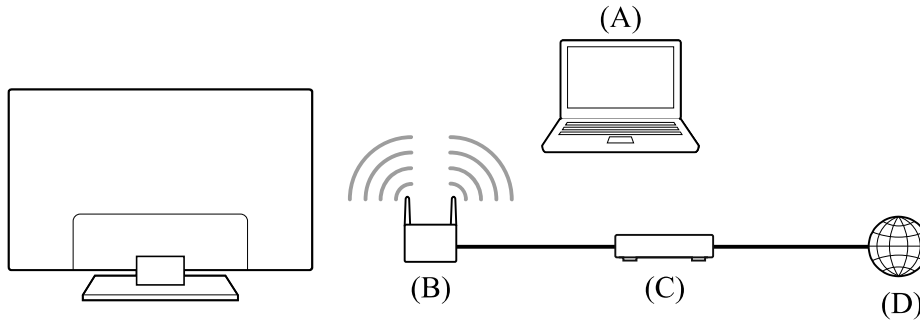

(A) Tietokone

(B) Langaton reititin

(C) Modeemi

(D) Internet

### 1 Määritä langattoman reitittimen asetukset.

Lisätietoja saat langattoman reitittimen käyttöoppaasta tai ottamalla yhteyden verkon toimittaneeseen henkilöön (verkon ylläpitäjään).

### 2 Paina kaukosäätimen (Pika-asetukset) -painiketta ja valitse [Asetukset] — [Verkko ja internet].

### 3 Valitse verkko, johon haluat muodostaa yhteyden, ja aseta salasana.

## Sisäisen WLANin sammuttaminen

### 1 Poista [Wi-Fi] käytöstä painamalla kaukosäätimen (Pika-asetukset) -painiketta ja valitsemalla sitten [Asetukset] — [Verkko ja internet] — [Wi-Fi].

## Vinkki

- Sujuvaan videon suoratoistoon:
  - Vaihda langattoman reitittimen asetukseksi nopea verkkostandardi (esimerkiksi 802.11n, 802.11ac tai 802.11ax), jos se on mahdollista.  
Lisätietoja asetuksen muuttamisesta saat langattoman reitittimen käyttöoppaasta tai ottamalla yhteyden verkon toimittaneeseen henkilöön (verkon ylläpitäjään).
  - Jos edellä kuvattu menetelmä ei korjaa tilannetta, yritä parantaa videon suoratoiston laatua muuttamalla langattoman reitittimen asetukseksi 5 GHz.
  - 5 GHz:n taajuutta ei välttämättä tueta kaikilla alueilla tai kaikissa maissa. Jos 5 GHz:n taajuutta ei tueta, televisio voidaan yhdistää ainoastaan 2,4 GHz:n taajuutta käyttävään reitittimeen.

## Huomautus

- Tietoturvasyistä on vahvasti suositeltavaa liittää televisio internetiin reitittimen/modeemin kautta, joka sisältää reititintoiminnot. Television suora kytkentä internetiin voi altistaa television tietoturvahille, kuten sisällön tai henkilötietojen poiminta tai vahingoittaminen.  
Varmista, että verkossasi on reititintoiminnot ottamalla yhteys palveluntarjoajaan tai verkon järjestelmänvalvojaan.
- Verkkoon liittyvät vaaditut asetukset voivat vaihdella Internet-palveluntarjoajan tai reitittimen mukaan. Lisätietoja on annettu Internet-palveluntarjoajan toimittamassa tai reitittimen mukana toimitetussa käyttöoppaassa. Voit myös ottaa yhteyden verkon toimittaneeseen henkilöön (verkon ylläpitäjään).
- Jos salasanan syöttönäytössä valitaan [Näytä salasana], muut voivat nähdä paljastuneen salasanan.

### Liittyvät aiheet

- [Yhdistäminen verkkoon LAN-kaapelilla](#)
- [Kotiverkon toiminnot](#)

---

[91] Yhdistäminen verkkoon

## Kotiverkon toiminnot

---

[Kotiverkon asetusten säätö](#)

[Tietokoneen sisällön toisto](#)

[Mediapalvelimen sisällön toisto](#)

---

[92] Kotiverkon toiminnot | Kotiverkon toiminnot

## Kotiverkon asetusten säätö

---

Seuraavia kotiverkon asetuksia voidaan säätää.

## Palvelimeen yhdistäminen

Yhdistä asiakaslaite ja palvelinlaite (Blu-ray- tai DVD-tallennin) samaan verkkoon.

Rekisteröi televisio asiakaslaitteeksi palvelimeen palvelimen käyttöoppaan ohjeiden mukaisesti.

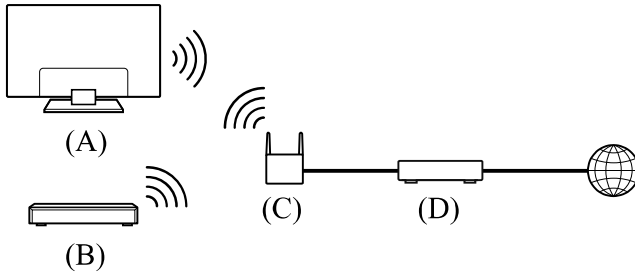

- (A) TV  
 (B) Blu-ray- tai DVD-tallennin  
 (C) Langattoman lähiverkon reititin  
 (D) Modeemi

### Palvelinyhteyden tarkistaminen

Paina kaukosäätimen  (Pika-asetukset) -painiketta, valitse [Asetukset] — [Verkko ja internet] — [Kotiverkkoasetus] — [Palvelindiagnostiikka] — suorita diagnostiikka noudattamalla näytön ohjeita.

### Renderer-toiminnon käyttäminen

Yhdistä samaan verkkoon katselulaite (TV), palvelinlaite (Blu-ray- tai DVD-tallennin) ja laite (älypuhelin), jolla hallitaan palvelinta ja katselulaitetta. Voit hallita television toimintoja älypuhelimella, joka on samassa verkossa.

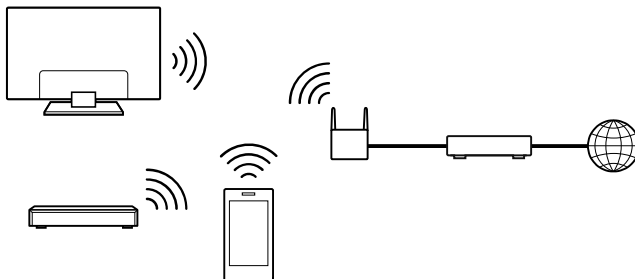

Paina kaukosäätimen  (Pika-asetukset) -painiketta ja valitse [Asetukset] — [Verkko ja internet] — [Kotiverkkoasetus] — [Renderer] — haluamasi vaihtoehto.

### [Renderer-toiminto]

Ota käyttöön renderer-toiminto.

Voit toistaa hallintalaitteella (esim. digikameralla) olevia valokuva-/musiikki-/videotiedostoja television ruudulla suoraan laitetta käyttämällä.

### [Renderer-käyttöoikeudet]

- Valitse [Automaattinen käyttöoikeus] television käyttämiseksi automaattisesti, kun hallintalaite muodostaa yhteyden televisioon ensimmäisen kerran.
- Muuta kunkin hallintalaitteen käyttöoikeusasetuksia valitsemalla [Omat asetukset].

## Etälaitteen käyttäminen

Paina kaukosäätimen  (Pika-asetukset) -painiketta ja valitse [Asetukset] — [Verkko ja internet] — [Etälaitteiden asetukset] — haluamasi vaihtoehto.

### [Hallitse etänä]

Ota käyttöön television hallinta rekisteröidyllä laitteella.

[93] Kotiverkon toiminnot | Kotiverkon toiminnot

## Tietokoneen sisällön toisto

Voit käyttää sisältöä (valokuvia/musiikkia/videotiedostoja), jotka on tallennettu toisessa huoneessa sijaitsevaan verkkolaitteeseen, jos yhdistät television kotiverkkoon reitittimen välityksellä.

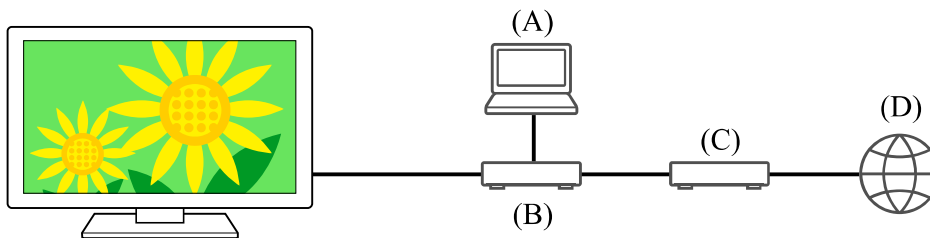

(A) Tietokone (palvelin)

(B) Reititin

(C) Modeemi

(D) Internet

- 1** Yhdistä televisio kotiverkkoon.
- 2** Paina  (HOME) -painiketta ja valitse Home-valikosta Sovellukset ja valitse sitten [Mediasoitin].
- 3** Valitse verkkolaitteen nimi.
- 4** Valitse kansio ja valitse sitten toistettava tiedosto.

### Tuettujen tiedostomuotojen tarkistaminen

- [Tuetut tiedostot ja muodot](#)

#### Huomautus

- Joidenkin tiedostojen toistaminen ei ehkä onnistu, vaikka käytössä olisi tuettu tiedostomuoto.

#### Liittyvät aiheet

- [Kotiverkon asetusten säätö](#)

[94] Kotiverkon toiminnot | Kotiverkon toiminnot

## Mediapalvelimen sisällön toisto

Voit toistaa hallintalaitteella (esim. digikameralla) olevia valokuva-/musiikki-/videotiedostoja TV-ruudulla käyttämällä ohjainta suoraan, jos liität television kotiverkkoon reitittimen välityksellä. Hallintalaitteen tulee olla myös renderer-yhteensopiva.

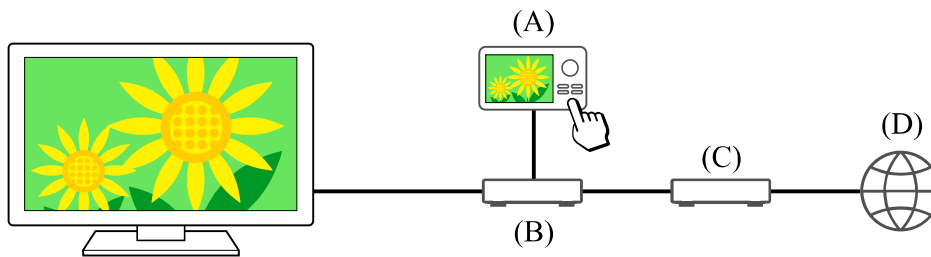

(A) Digikamera (hallintalaite)

(B) Reititin

(C) Modeemi

(D) Internet

**1** Yhdistä televisio kotiverkkoon.

**2** Käynnistä sisällön toisto television kuvaruudulla käyttämällä hallintalaitetta.

### Liittyvät aiheet

- [Kotiverkon asetusten säätö](#)

[95]

## Asetukset

Television asetuksissa näytetyt valikot vaihtelevat mallin/alueen/maan mukaan.

[Pika-asetukset käyttö](#)

[Ekokoontinäyttö käyttö](#)

[Kanavat & Tulot Kanavat, Ulkoiset tulot ja Tallennuslaitteen asetukset jne.](#)

[Näyttö ja äänet Kuva, Ääni ja Äänen ulostulo jne.](#)

[Verkko ja internet](#)

[Tilit ja sisäänkirjautuminen Määritä Google-tili tai lisää muita tilejä.](#)

Yksityisyys Määritä tuntemattomien sovellusten tunnistaminen.

### Sovellukset

Järjestelmä Päivä ja aika, Kieli/Language, Järjestelmän äänet, Saavutettavuus,

Lapsilukko, LED-ilmaisin jne.

Kaukosäätimet ja lisävarusteet Kaukosäädin ja Bluetooth-asetukset.

Ohje ja palaute Ohjeita yrityksiltä Sony ja Google.

Ajastimet ja kello Ajastin, Uniajastin, Hälytys, Kellon näyttö jne.

---

[96] Asetukset

## Pika-asetukset käyttö

---

Jos painat kaukosäätimen  (Pika-asetukset) -painiketta, voit käyttää senhetkiselällä näytöllä nopeasti eri ominaisuuksia, kuten [Kuva ja ääni], [Sisällön tyyppi], [Kuvatila], [Uniajastin] ja [Kuva pois], sekä asetuksia, kuten [Kaiuttimet]. Nämä vaihtelevat liitettyjen laitteiden mukaisesti. Voit myös näyttää [Asetukset] kohdasta [Pika-asetukset].

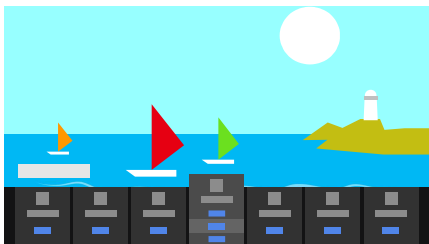

### Huomautus

- Television asetuksissa näytetyt valikot vaihtelevat mallin/alueen/maan mukaan.







- 1** Paina kaukosäätimen  (Pika-asetukset) -painiketta.
- 2** Vaihda tai valitse asetukset siirtämällä kohdistinta.

## Näytössä näkyvien asetusten muuttaminen

- 1** Paina kaukosäätimen  (Pika-asetukset) -painiketta.
- 2** Siirrä kohdistinta vasemmalle tai oikealle ja valitse  (Muokkaa).
- 3** Valitse haluttu asetukset.
- 4** Valitse [Sulje].

### Vinkki

- Muuta järjestystä tai piilota näytettävä kohde pitämällä kaukosäätimen  (Valitse) -painiketta painettuna, kun kyseinen kohde on korostettu. Valinnat [Siirrä] ja [Piilota] esitetään. Jos valitset [Siirrä], siirrä kohde haluamaasi paikkaan kaukosäätimen painikkeilla  (Vasen) /  (Oikea) ja paina sitten kaukosäätimen  (Valitse) -painiketta.
- [BRAVIA-ilmoitukset] -toiminnolla kohdassa Pika-asetukset voit tarkistaa, onko olemassa ilmoituksia, kuten ohjelmistopäivityksiä ja kaukosäätimen pariston alhaisia varaustasoja.

---

[97] Asetukset

## Ekokoontinäyttö käyttö

---

Voit säätää erilaisia virransäästöasetuksia, kuten kohtaa Virransäästö.

Voit myös lukea toimintojen kuvaukset niitä asettaessasi.

- 1** Paina kaukosäätimen  (Pika-asetukset) -painiketta ja valitse [Ekokoontinäyttö].

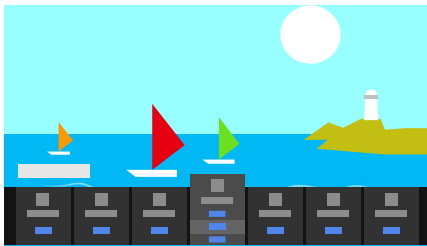

- 2** Siirrä kohdistinta valikossa vasemmalle tai oikealle ja valitse haluamasi asetus.

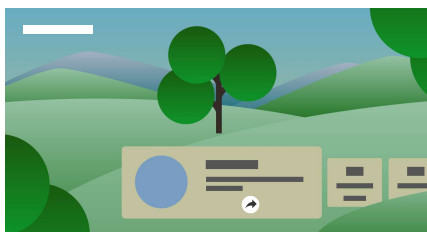

---

### Liittyvät aiheet

- [Pika-asetukset käyttö](#)

---

[98] Asetukset

## Kanavat & Tulot

---

- 1** Paina kaukosäätimen  (Pika-asetukset) -painiketta ja valitse [Asetukset] — [Kanavat & Tulot] — haluamasi vaihtoehto.

## Käytettävissä olevat vaihtoehdot

---

### [Kanavat]

Määrittää asetukset, jotka liittyvät ohjelmalähetysten vastaanottoon. Voit määrittää myös asetuksia, jotka liittyvät satelliittiohjelmalähetysten vastaanottoon.

#### Digitaalisten kanavien virittäminen

[Digitaalisten lähetysten vastaanotto](#)

#### Satelliitin virittäminen

[Satelliittilähetysten vastaanotto](#)

#### Kanavien lajittelu tai ohjelmaluettelon muokkaus

---

### [Kanava-asetukset]

Määrittää kohdan [Tekstityksen asetukset] ja [Ääniasetukset (Lähettilä)].

### [Ulkoiset tulot]

Määrittää ulkoisten tulojen ja BRAVIA Sync -asetukset.

Katso lisätietoja BRAVIA Sync -toiminnosta kohdasta [BRAVIA Sync -yhteensopivat laitteet](#).

### [Tallennuslaitteen asetukset]

Määrittää USB-kiintolevylaitteiden asetukset tallentamista varten. (Tämä vaihtoehto ei ole ehkä käytettävissä mallin/alueen/maan mukaan.)

### [TV-painikkeen pikanäppäin]

Jos ulkoinen tulo, kuten yhdistetty viritin on asetettu, se näkyy, kun kaukosäätimen TV-painiketta painetaan.

---

[99] Asetukset

## Näyttö ja äänet

---

- 1** Paina kaukosäätimen  (Pika-asetukset) -painiketta ja valitse [Asetukset] — [Näyttö ja äänet] — haluamasi vaihtoehto.

## Käytettävissä olevat vaihtoehdot

---

### [Kuva ja ääni]

[Sisällön tyyppi]

Määrittää [Sisällön tyyppi] -asetuksen sisällön perusteella.

Säädä kuvaa ja ääntä [Sisällön tyyppi] -asetuksen mukaan.

Katso [Sisällön tyyppi] -lisätietoja sivulta [Sisällön tyyppi \(Kohtaus\) -asetuksen valinta senhetkisen sisällön perusteella](#).

---

#### [Kuva]

Määrittää näyttöasetukset, joilla säädetään kuvanlaatua, kuten näytön kirkkautta.

Voit säätää kuvanlaatua haluamallasi tavalla [Kuvalaadun säätö](#) -sivun ohjeiden mukaisesti.

---

#### [Ääni (\*\*\*)]

Määrittää asetukset, joilla säädetään ääntä.

Voit säätää äänenlaatua haluamallasi tavalla [Äänen laadun säätö](#) -sivun ohjeiden mukaisesti.

---

#### [Äänen ulostulo]

Määrittää kaiuttimiin liittyvät valinta-asetukset.

Katso lisätietoja kohdasta [Äänen ulostulo] kohdassa [Äänen laadun säätö](#).

---

#### [Ambient Optimisation Pro]

Määrittää [Säädä automaattisesti tunnistimien mukaan]- ja [Säädä automaattisesti asennusympäristön mukaan] -asetukset.

Katso lisätietoja kohdasta [Kuvan ja äänen laadun automaattinen säätö](#).

---

#### [Edistyneet paneeliasetukset] (vain mallit, joissa on OLED-paneeli)

Käytä, kun asetat [Kuvapisteen vaihto] tai suoritat [Paneelin päivitys] manuaalisesti.

---

[100] Asetukset

---

## Verkko ja internet

---

Määrittää asetukset toiminnoille, kuten WLAN-yhteydet, kiinteät LAN-yhteydet ja kotiverkot.

#### Liittyvät aiheet

- [Yhdistäminen verkkoon](#)

---

[101] Asetukset

---

## Tilit ja sisäänkirjautuminen

---

- 1 **Paina kaukosäätimen  (Pika-asetukset) -painiketta ja valitse [Asetukset] — [Tilit ja sisäänkirjautuminen] — haluamasi vaihtoehto.**

## Käytettävissä olevat vaihtoehdot

### Kun televisioon on määritetty Google-tili

Määritä Google-tili tai lisää muita tilejä.

### Kun televisioon ei ole määritetty Google-tiliä

Toimintoa [Tilit ja sisäänkirjautuminen] ei voi käyttää. Määritä Google-tili määrittämällä Google TV asetusvalikosta.

---

[102] Asetukset

## Yksityisyys

---

Määritä tuntemattomien sovellusten tunnistaminen.

---

[103] Asetukset

## Sovellukset

---

Voit määrittää tai poistaa sovellusten asennuksen tai tyhjentää välimuistin.

### Liittyvät aiheet

- [Sovellusten asennus](#)

---

[104] Asetukset

## Järjestelmä

- 1 **Paina kaukosäätimen  (Pika-asetukset) -painiketta ja valitse [Asetukset] — [Järjestelmä] — haluamasi vaihtoehto.**

### Huomautus

- Joitain vaihtoehtoja ei ehkä näy tai ole saatavilla TV:n asetuksista riippuen.

## Käytettävissä olevat vaihtoehdot

### [Saavutettavuus]

Määrittää toimintojen ja palvelujen käyttöasetukset, jotka auttavat käyttäjiä käyttämään laitteitaan helpommin.

---

**[Tietoja]**

Näyttää television tiedot.

Täällä voit palauttaa television oletusasetukset.

---

**[Päivä ja aika]**

Määrittää nykyisen ajan ja automaattisen kellon näytön.

---

**[Kieli/Language]**

Valitsee valikkokielen. Valittu valikon kieli asettaa myös äänentunnistuskielen.

---

**[Näppäimistö]**

Määrittää näyttönäppäimistön asetukset.

---

**[Tallennustila]**

Muuttaa tietojen tallentamiseen liittyviä asetuksia.

---

**[Lepotila]**

Määrittää, mitä näytössä näkyy, kun televisiota ei käytetä tietyn ajan kuluessa näyttettäessä muuta kuin lähetyksiä ja videoita.

---

**[Virta ja energia]**

Määrittää energiansäästöön ja television käynnistysnäyttöön liittyvät asetukset.

---

**[Striimaus]**

Määrittää käyttöluvut ulkoisesta laitteesta lähetettäessä.

---

**[Järjestelmän äänet]**

Määrittää järjestelmän äänet.

---

**[Lapsilukko]**

Määrittää lapsilukkoasetukset, joilla rajoitetaan kohteiden, kuten [Kanavat], [Sovellukset] ja [Ruutuaika], käyttöä.

---

**[Eleohjaus]**

Määrittää eleiden toiminnan katsottaessa kameraan.

---

**[Sisäänrakennetun mikrofonin herkkyys]**

Asettaa sisäisen mikrofonin herkkyuden.

Television ohjelmisto on ehkä päivitettävä, jotta sisäistä mikrofontia voidaan käyttää.

---

**[LED-ilmaisin]**

Määrittää [Toiminnallinen vaste] - ja [Äänentunnistuksen tila]\* -asetukset. (Näytetty valikko vaihtelee mallin mukaan.)

---

**[Apple AirPlay ja HomeKit]**

Määrittää toimintojen Apple AirPlay ja HomeKit asetukset.

---

### [Alkuasetukset]

Asettaa perustoiminnot, kuten verkon ja kanavat ensimmäistä käyttöä varten.

### [Myymälätilan asetukset]

Parantaa näyttöä myymäläkäyttöä varten asettamalla asetuksen [Esittelytila] jne.

### [Käynnistä uudelleen]

Käynnistää television uudelleen.

\* Vain televisiot, joissa on sisäinen mikrofoni

---

[105] Asetukset

## Kaukosäätimet ja lisävarusteet

---

- 1** Paina kaukosäätimen  (Pika-asetukset) -painiketta ja valitse [Asetukset] — [Kaukosäätimet ja lisävarusteet] — haluamasi vaihtoehto.

## Käytettävissä olevat vaihtoehdot

Voit kytkeä Bluetoothin päälle tai pois, tai rekisteröidä Bluetooth-laitteita.

### [Bluetooth]

Kytkee Bluetoothin päälle tai pois.

### [Muodosta laitepari lisävarusteesta]

Muodostaa pariliitoksen Bluetooth-laitteisiin.

### [3D-surround-laiteasetukset]

Voit nauttia sinut ympäröivästä 3D-surround-äänestä (stereoääni).

Lisätietoja on seuraavassa URL-osoitteessa.

<https://www.sony.net/bravia-xr-3ds2>

### [BRAVIA CAM]

Yhdistä Kamera- ja mikrofoniyksikkö ja ota käyttöön Kameran tunnistustoiminnot.

### [Kaukosäädin]

Äänellä toimivan kauko-ohjauksen laiteparin muodostus.

#### Liittyvät aiheet

- [Bluetooth-laitteet](#)
- [Kamera- ja mikrofoniyksikkö käyttö](#)
- [Kaukosäädin](#)

- [Kaukosäätimen mikrofonin käyttö](#)

---

[106] Asetukset

## Ohje ja palaute

---

Sony-ohjeita voidaan näyttää täällä. Jos televisioon on määritetty Google-tili, voit myös antaa Google-palautetta.

---



[107] Asetukset

## Ajastimet ja kello

---

Kohdassa Ajastimet ja kello voit määrittää toiminnot Ajastin, Uniajastin, Hälytys ja Kellon näyttö.

### Ajastimet ja kello -toiminnon lisäys tulon valintanäyttöön

- 1** Paina  (Tulon valinta) -painiketta.  
Saatavilla olevat laitteet ja sovellukset näkyvät näytön alalaidassa.
- 2** Paina kaukosäätimen  (Oikea) -painiketta ja valitse  (Muokkaa).
- 3** Valitse Ajastimet ja kello ja paina Mene-painiketta.  
Ajastimet ja kello on lisätty.

### Ajastimet ja kello -asetusten määrittäminen

- 1** Paina kaukosäätimen  (Tulon valinta) -painiketta ja valitse seuraava.  
[Ajastimet ja kello] — haluttu asetus

### Käytettävissä olevat vaihtoehdot

---

#### [Ajastin]

Laittaa television päälle halutulle kanavalle tai tulolle ennalta asetettuun aikaan.

---

#### [Uniajastin]

Katkaisee virran televisiosta ennalta asetetun ajan jälkeen.

---

#### [Hälytys]

Toistaa äänen ennalta asetetun ajan jälkeen.

## [Kellon näyttö]

Näyttää kellon television näytössä aina tai joka tunti.

### Liittyvät aiheet

- [Tuloliitäntöjen valinta](#)

---

[108]

## Vianmääritys

---

[Television palautus \(uudelleenkäynnistys\)](#)

[Ohjelmistopäivitykset](#)

[Itsediagnostiikka](#)

[Vianmääritys ja usein kysytyt kysymykset](#)

---

[109] [Vianmääritys](#)

## Television palautus (uudelleenkäynnistys)

---

Jos sinulla on ongelmia, kuten kuvaa ei näy näytössä tai kaukosäädin ei toimi, palauta televisio seuraavilla toimenpiteillä. Jos ongelma jatkuu, kokeile alla kuvattua tehdasasetuksiin palauttamista.

Jos ulkoinen USB-laite on liitetty televisioon, irrota USB televisiosta ennen palauttamista.

## Laitekäynnistys

### 1 Käynnistä televisio uudelleen kaukosäätimellä.

Pidä kaukosäätimen virtapainiketta painettuna noin viiden sekunnin ajan, kunnes televisio käynnistyy uudelleen (viesti virran sammutuksesta tulee näkyviin).

Jos ongelma jatkuu, irrota television virtajohto pistorasiasta ja paina television virtapainiketta kerran.

Odota sitten kaksi minuuttia ennen kuin kytket television virran uudelleen. Mallista riippuen voit pitää television virtapainiketta painettuna (vähintään 40 sekunnin ajan), kunnes se sammuu ja käynnistyy uudelleen.

### 2 Irrota virtajohto (verkkovirtajohto).

Jos ongelma jatkuu 1. vaiheen jälkeen, irrota television virtajohto (verkkovirtajohto) pistorasiasta. Paina sitten television virtapainiketta ja vapauta se. Odota 2 minuuttia ja liitä virtajohto (verkkovirtajohto) takaisin seinäpistokkeeseen.

## Vinkki

- TV-mallit, joissa televisiossa on yksi painike (vain virtapainike) voidaan käynnistää uudelleen virtapainikkeella. Tuo esiin käyttövalikko painamalla television virtapainiketta, valitse valikosta [Käynnistä uudelleen] ja käynnistä televisio sitten uudelleen pitämällä virtapainiketta painettuna.
- Henkilökohtaiset asetukset ja tiedot eivät katoa, kun televisio käynnistyy uudelleen.

## Tehdasasetuksien palauttaminen

Jos ongelma jatkuu laitekäynnistyksen jälkeenkin, yritä tehdasasetustietoihin palauttamista.

Katso lisätietoja kohdasta [Tehdasasetuksien palauttaminen](#).

---



[110] Vianmääritys

## Ohjelmistopäivitykset

---

Sony toimittaa ohjelmistopäivityksiä ajoittain toimintojen parantamiseksi ja toimittaakseen käyttäjille uusimpia television käyttökokemuksia. Helpoin tapa ohjelmistopäivitysten saantiin on television Internet-yhteyden avulla.

## Ohjelmistopäivitysten automaattinen tarkistus

- 1** Paina kaukosäätimen  (Tulon valinta) -painiketta ja valitse [Ohje]. Jos [Ohje] ei näy, valitse  [Muokkaa] ja lisää [Ohje].
- 2** Valitse [Tila ja diagnostiikka]. Ota käyttöön [Tarkista päivitys automaattisesti] kohdassa [Tila ja diagnostiikka] — [Järjestelmän ohjelmistopäivitys].

## Vinkki

- Kun haluat päivittää ohjelmiston manuaalisesti, valitse [Ohjelmistopäivitys].
- Luettelo ohjelmistopäivityksessä tehdyistä muutoksista on kohdassa BRAVIA-ilmoitukset tai tukiverkkosivustolla.

## Huomautus

- Kun [Tarkista päivitys automaattisesti] ei ole valittuna, televisio ei pysty saamaan ilmoituksia, vaikka ohjelmistopäivitys olisi saatavana.

## Ohjelmiston päivitys USB-tallennuslaitteen avulla

Jos sinulla ei ole verkkoyhteyttä, voit päivittää ohjelmiston myös käyttämällä USB-tallennusvälinettä.

Katso lisätietoja tukisivustosta [Tukisivusto](#) -sivulta.

### Liittyvät aiheet

- [Yhdistäminen verkkoon](#)



---

[111] Vianmääritys

## Itsediagnostiikka

---

### Tarkista, että televisio toimii oikein.

- 1 Paina kaukosäätimen  (Tulon valinta) -painiketta ja valitse [Ohje]. Jos [Ohje] ei näy, valitse  [Muokkaa] ja lisää [Ohje].
- 2 Valitse [Tila ja diagnostiikka] — [Itsediagnostiikka].

### Vinkki

Voit myös tarkistaa seuraavat oireet kohdassa [Tila ja diagnostiikka].

- [Internet-yhteyden diagnostiikka]
- [Ulkoisen laitteen yhteyden diagnostiikka]
- [Kuva-/äänitesti]

### Jos ongelma jatkuu, kokeile seuraavaa.

- Palauta (käynnistä uudelleen) televisio. Katso lisätietoja kohdasta [Television palautus \(uudelleenkäynnistys\)](#).
- Tarkista ja kokeile [ohjelmistopäivityksiä](#).
- [Tukisivusto](#)

---

[112] Vianmääritys

## Vianmääritys ja usein kysytyt kysymykset

---

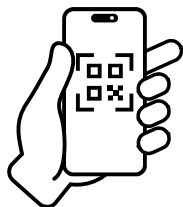

Vianmäärittystä varten voit perehtyä myös alta löytyvään ”Usein kysytyt kysymykset” -osioon tukisivustollamme.

- <https://www.sony.net/androidtv-faq/>

---

[113]

## Hakemisto/muu

---

[Hakemisto](#)

[Käyttöoppaan tiedot](#)

[Käyttöoppaan rakenne](#)

[Tekniset tiedot](#)

[Tukisivusto](#)

[Television päivittäminen](#)

[Tehdasasetuksien palauttaminen](#)

[Tavaramerkkitiedot](#)

---

[114] Hakemisto/muu

## Hakemisto

---

### TV-ohjelmat

- [GUIDE/☰\(Opas\)](#)
- [Vuorovaikutteiset lähetykset](#)
- [Satelliittilähetykset](#)
- [Taltiointi](#)
- [Kanava-asetukset](#)
- [Lapsilukko](#)

### Kuva/näyttö

- [4K-kuvat](#)
- [HOME-valikko](#)
- [Kuva](#)
- [Päivä ja aika](#)
- [Kieli/Language](#)

### Ääni/puhe

- [Äänihaku, käyttö](#)

- [Ääni](#)

## Kaukosäädin

- [Äänihaku](#)
- [HOME/🏠\(HOME\)](#)
- [Pika-asetukset](#)
- [Tulot](#)
- [SYNC MENU](#)

## Liitännät

- [Bluetooth](#)
- [Chromecast built-in](#)
- [BRAVIA Sync](#)
- [Internet](#)

## Ulkoiset laitteet

- [USB-tallennusvälineet, talliointi](#)
- [Blu-ray/DVD-soittimet, liittäminen](#)
- [USB-muistitikut jne.](#)
- [Tietokoneet](#)
- [Digikamerat, videokamerat](#)
- [Äänijärjestelmät](#)

## Sovellukset

- [YouTube](#)
- [Netflix](#)

## Tiedoston toisto

- [Tietokoneet](#)
- [Tuetut tiedostot ja muodot](#)
- [Digikamerat, videokamerat](#)

## Muut

- [Uudelleenkäynnistys](#)
- [Saavutettavuus](#)
- [Järjestelmän ohjelmistopäivitys](#)
- [Ekokoontinäyttö](#)

---

[115] Hakemisto/muu

## Käyttöoppaan tiedot

---

Tässä käyttöoppaassa on ohjeet tämän television käyttöön. Voit katsoa lisätietoja television asennuksesta myös Asetusopas -oppaasta ja tämän television tietoja, kuten tekniset tiedot sekä tiedot seinäasennuksesta Viiteopas -oppaasta.

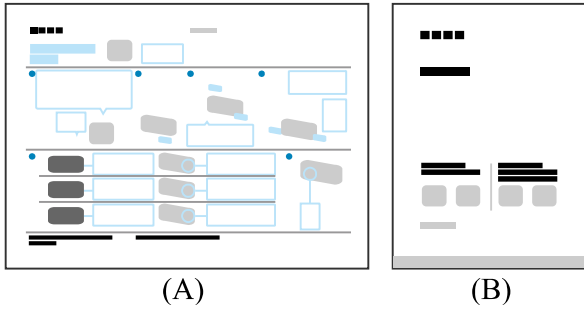

(A) Asetusopas

(B) Viiteopas

## Käyttöoppaan versiot

Television käyttöoppaasta on olemassa kaksi versiota: sisäinen versio ja online-versio. Online-käyttöoppaassa on uusimmat tiedot.

Online-käyttöopas näytetään automaattisesti, kun televisio kytketään internetiin, muuten näytetään sisäinen käyttöopas.



## Käyttöoppaan rakenne

Jos haluat lisätietoja käyttöoppaan rakenteesta, siirry sivulle [Käyttöoppaan rakenne](#).

### Huomautus

- Television ohjelmisto on ehkä päivitettävä, jotta käyttöoppaassa kuvattuja uusimpia ominaisuuksia voidaan käyttää. Katso lisätietoja ohjelmistopäivityksistä [Ohjelmistopäivitykset](#)-sivulta.
- Käyttöoppaan asetusten nimet voivat poiketa televisiossa näkyvistä nimistä television valmistuspäivän tai mallin/maan/alueen mukaan.
- Käyttöoppaassa käytetyt kuvat ja piirroksot voivat poiketa omasta TV-mallistasi.
- Rakennetta ja teknisiä ominaisuuksia voidaan muuttaa ilman ennakoilmoitusta.
- Käyttöohjeessa on kuvauksia kaikille malleille/alueille/maille. Jotkin toimintojen kuvaukset eivät ole voimassa kaikilla malleilla/alueilla tai kaikissa maissa.

### Vinkki

- Tämä käyttöopas on kirjoitettu kaikille alueille/maille. Tämän käyttöoppaan jotkin kuvaukset eivät sovellu joillekin alueille tai maille.

### Liittyvät aiheet

- [Yhdistäminen verkkoon LAN-kaapelilla](#)
- [Yhdistäminen verkkoon Wi-Fi-yhteydellä](#)

---

[116] Hakemisto/muu

## Käyttöoppaan rakenne

---

Käyttöoppaan rakenne on esitetty alla.

### Näin pääset alkuun

- [Kaukosäädin](#)
- [Liitinten kytkennät](#)
- [Miten LED-merkkivalo syttyy](#)
- [Home-valikko](#)
- [Tuloliitäntöjen valinta](#)
- [Akustisen automaattisen kalibroinnin suorittaminen](#)
- [Esteettömyystoiminnot](#)

### Hyödylliset ominaisuudet

- [Sisällön haku / television käyttö äänellä](#)
- [Sisällön tyyppi \(Kohtaus\) -asetuksen valinta senhetkisen sisällön perusteella](#)
- [Game-valikko](#)
- [Sovellusten käyttö](#)
- [Kaukosäätimen etsiminen \(vain mallit, joissa on merkkiäänellä varustettu kaukosäädin\)](#)
- [Kamera- ja mikrofonyksikkö käyttö](#)

### Television katselu

- [TV-ohjelmien katselu](#)
- [Hyödyllisiä ominaisuuksia television katselussa](#)
- [Kuvan, näytön ja äänen laadun säätö mieltymyksiesi mukaisiksi](#)
- [Tekstitysten näyttäminen](#)

### TV-ohjelmien taltiointi

- [USB-kiintolevylaitteelle taltiointi](#)

- [Taltioidun sisällön katselu/poistaminen](#)
- [Tallennusnimikeluettelossa näytettyjen symbolien selitys](#)

## Television käyttö muiden laitteiden kanssa

- [USB-laitteet](#)
- [Kaapeli-/Satelliitti-vastaanotin ja Blu-ray-/DVD-soittimet](#)
- [iPhonen/älypuhelimien tai iPadin/tabletin sovelluksen näytön esittäminen televisiossa](#)
- [Tietokoneet, kamerat ja videokamerat](#)
- [Äänijärjestelmä \(kuten AV-vastaanotin tai soundbar-kaiutin\)](#)
- [Videopelikonsolit](#)
- [3D-tilaäänen käyttäminen kaulaan puettavalla kaiuttimella tai kuulokkeilla](#)
- [Bluetooth-laitteet](#)
- [AV-synkronointiasetuksen säätö](#)
- [BRAVIA Sync -yhteensopivat laitteet](#)
- [Kuvien katselu 4K-erottelutarkkuudella yhteensopivista laitteista](#)
- [BRAVIA-liitäntäopas](#)
- [Tuetut tiedostot ja muodot](#)

## Yhdistäminen verkkoon

- [Yhdistäminen verkkoon](#)
- [Kotiverkon toiminnot](#)

## Asetukset

- [Pika-asetukset käyttö](#)
- [Ekokoontinäyttö käyttö](#)
- [Kanavat & Tulot](#)
- [Näyttö ja äänet](#)
- [Verkko ja internet](#)
- [Tilit ja sisäänkirjautuminen](#)
- [Yksityisyys](#)
- [Sovellukset](#)
- [Järjestelmä](#)
- [Kaukosäätimet ja lisävarusteet](#)
- [Ohje ja palaute](#)
- [Ajastimet ja kello](#)

## Vianmääritys

## Hakemisto/muu

- [Hakemisto](#)
- [Käyttöoppaan tiedot](#)
- [Tekniset tiedot](#)
- [Tukisivusto](#)
- [Television päivittäminen](#)
- [Tehdasasetuksien palauttaminen](#)
- [Tavaramerkkitiedot](#)

---

[117] Hakemisto/muu

## Tekniset tiedot

---

Tekniset tiedot ovat Sony-tukiverkkosivustolla:

Siirry oman televisiosi tuotesivulle ja katso kohtaa Tekniset tiedot. Katso lisätietoja tukisivustosta [Tukisivusto](#) -sivulta.



### Huomautus

- Mallista riippuen Tekniset tiedot -sivu ei ehkä ole käytettävissä. Katso näissä tapauksissa kohtaa Viiteopas.

---

[118] Hakemisto/muu

## Tukisivusto

---

Saat uusimmat tiedot ja online-käyttöoppaan Sony-tukiverkkosivustosta:

<https://www.sony.eu/support/>

---

[119] Hakemisto/muu

## Television päivittäminen

---

Television hakee tietoja, kuten ohjelmaoppaita, kun se on valmiustilassa tai verkkoyhteyttä tukevassa valmiustilassa. Jotta televisio pysyy päivitettyinä, suosittelemme kytkemään

virran pois normaalisti television tai kaukosäätimen virtapainikkeesta.

---

[120] Hakemisto/muu

## Tehdasasetuksien palauttaminen

---

Voit suorittaa Tehdasasetuksien palauttaminen -toiminnon. Jos ulkoinen USB-laite on liitetty televisioon, irrota USB televisiosta ennen palauttamista.

### Huomautus

Tehdasasetuksiin palautus palauttaa kaikki television tiedot ja asetukset (kuten Wi-Fi-verkon ja kiinteän verkon asetustiedot, Google-tilin ja muut sisäänkirjaustiedot sekä asennetut sovellukset) oletusarvoihin.

**1** Paina kaukosäätimen  (Pika-asetukset) -painiketta ja valitse [Asetukset] — [Järjestelmä] — [Tietoja] — [Nollaa] — [Tehdasasetuksien palauttaminen].

**2** Poista kaikki.

Jos olet asettanut televisioon PIN-koodin, sinua pyydetään antamaan se. Kun tehdasasetusten palautus on suoritettu, televisio käynnistää alkuasetusten ohjatun toiminnon. Sinun on hyväksyttävä Googlen palveluehdot ja Googlen tietosuojakäytäntö.

### Liittyvät aiheet

- [Television palautus \(uudelleenkäynnistys\)](#)

---

[121] Hakemisto/muu

## Tavaramerkkitiedot

---



- Vewd® Core. Copyright 1995-2023 Vewd Software AS. All rights reserved.



## NetFront™ Browser BE

- Tätä tuote sisältää NetFront-selaimen, jonka on kehittänyt ACCESS CO., LTD.
- ACCESS, ACCESS-logo ja NetFront ovat ACCESS CO., LTD:n tavaramerkkejä tai rekisteröityjä tavaramerkkejä Yhdysvalloissa, Japanissa ja muissa maissa.
- © 2023 ACCESS CO., LTD. All rights reserved.
- Tämä ohjelmisto perustuu osittain Independent JPEG Groupin työhön.



- Bluetooth®-sanamerkki ja -logot ovat Bluetooth SIG, Inc.:n omistamia rekisteröityjä tavaramerkkejä, ja Sony Group Corporation ja sen tytäryhtiöt käyttävät niitä lisenssillä.



- Valmistettu IMAX Corporationin lisenssillä. IMAX® on IMAX Corporationin rekisteröity tavaramerkki Yhdysvalloissa ja/tai muissa maissa. DTS-patentit, ks. <http://patents.dts.com>. Valmistettu DTS, Inc.:n lisenssillä. DTS, DTS:X ja DTS, DTS:X-logot ovat DTS, Inc.:n Yhdysvalloissa tai muissa maissa rekisteröityjä tavaramerkkejä ja tavaramerkkejä. © 2024 DTS, Inc. KAIKKI OIKEUDET PIDÄTETÄÄN.



- Tätä koskee yksi tai useampi patenttivaatimus HEVC-patenteista, joista on luettelo osoitteessa

patentlist.accessadvance.com.

- Wi-Fi<sup>®</sup>, Wi-Fi Alliance<sup>®</sup>, Wi-Fi CERTIFIED<sup>™</sup> ja Wi-Fi CERTIFIED 6<sup>®</sup> ovat Wi-Fi Alliancen rekisteröityjä tavaramerkkejä.
- Wi-Fi CERTIFIED<sup>™</sup> -logo ja Wi-Fi CERTIFIED 6<sup>®</sup> -logo ovat Wi-Fi Alliancen rekisteröityjä tavaramerkkejä.
- Disney+ ja kaikki liittyvät merkit ja logot ovat Disney Enterprises, Inc:in tai sen tytäryhtiöiden tavaramerkkejä.
- Amazon, Prime Video ja kaikki niihin liittyvät logot ovat Amazon.com, Inc.:n tai sen tytäryhtiöiden tavaramerkkejä.
- Apple, Apple Home, AirPlay ja HomeKit ovat Apple Inc:n tavaramerkkejä, jotka on rekisteröity Yhdysvalloissa ja muissa maissa ja muilla alueilla. AirPlayn ja Apple HomeKitin käyttämiseksi tämän television kanssa suositellaan iOS:n, iPadOS:n tai macOS:n uusinta versiota.
- Google TV on tämän laitteen ohjelmistokokemuksen nimi ja Google LLC:n tavaramerkki. Google, YouTube, Chromecast built-in, Google Play ja muut merkit ovat Google LLC:n tavaramerkkejä.
- BRAVIA ja BRAVIA -logo ovat Sony Group Corporationin tai sen tytäryhtiöiden tavaramerkkejä tai rekisteröityjä tavaramerkkejä.
- Kaikki muut tavaramerkit ovat omistajiensa omaisuutta.

## Huomautus

- Palveluiden saatavuus riippuu alueestasi/maastasi.