

SAMSUNG

KÄYTTÖOPAS

SM-G556B

Finnish. 12/2023. Rev.1.0

www.samsung.com

Sisältö

Aloittaminen

- 4 Laitteen osat ja toiminnot
- 7 Akun lataaminen
- 12 Nano-SIM-kortti ja eSIM
- 13 microSD-kortti
- 15 Laitteen virran kytkeminen ja katkaiseminen
- 16 Käyttöönotto
- 16 Samsung Account
- 17 Tietojen siirtäminen aiemmasta laitteesta (Smart Switch)
- 20 Näytön ymmärtäminen
- 28 Ilmoituspaneeli
- 29 Tekstin kirjoittaminen
- 31 Tekstin poimiminen

Sovellukset ja ominaisuudet

- 32 Sovellusten asentaminen tai asennuksen poistaminen
- 33 Puhelin
- 36 Yhteystiedot
- 38 Viestit
- 40 Kamera
- 51 Galleria
- 55 AR-alue
- 59 Moni-ikkuna (Useiden sovellusten käyttäminen samanaikaisesti)

- 62 Samsung Internet
- 63 Samsung Health
- 64 Samsung Notes
- 64 Samsung Members
- 65 Samsung Kids
- 65 Samsung Global Goals
- 66 Samsung TV Plus
- 66 Galaxy Shop
- 66 Galaxy Wearable
- 66 Kalenteri
- 67 Reminder (Ilmoitusten vastaanottaminen tehtäviä varten)
- 68 Ääninauhuri
- 68 Omat tiedostot (Tiedostojen tarkistaminen ja hallinta)
- 69 Kello
- 69 Laskin
- 69 Gaming Hub
- 70 Game Booster (Peliympäristön määrittäminen)
- 71 SmartThings
- 72 Sisällön jakaminen
- 73 Music Share
- 75 Smart View (Peilaaminen television kuvaruudussa)
- 75 Linkki Windowsiin (Laitteen käyttäminen tietokoneyhteyden kautta)
- 76 Googlen sovellukset

Asetukset

- 78 Esittely
- 78 Samsung Account
- 78 Yhteydet
 - 80 Wi-Fi
 - 81 Bluetooth
 - 83 NFC ja kontaktittomat maksut (NFC-yhteensopivat mallit)
 - 84 Datansäästö
 - 84 Sovelluksille sallitut verkot
 - 84 Mobiilitukiasema
 - 85 Lisää yhteysasetuksia
- 86 Yhdistetyt laitteet
- 87 Tilat ja rutiinit
 - 87 Toimintatilojen käyttäminen
 - 88 Rutiinien käyttäminen
- 88 Äänet ja värinä
 - 89 Äänenlaatu ja tehosteet
 - 90 Erillinen sovelluksen ääni
- 90 Ilmoitukset
- 91 Näyttö
- 92 Akku
 - 92 Taustakuva ja tyyli
 - 92 Teemat
- 93 Alkunäyttö
- 93 Lukitusnäyttö
 - 94 Extend Unlock
- 94 Tietoturva ja tietosuoja
 - 95 Kasvojentunnistus
 - 97 Suojattu kansio
 - 100 Suojattu Wi-Fi
- 101 Sijainti
- 101 Turvallisuus ja hätätilanteet
- 102 Tilit ja varmuuskopiointi
 - 102 Samsung Cloud
- 103 Google
- 103 Edistykselliset toiminnot
 - 104 Liikkeet ja eleet
 - 105 Dual Messenger
- 105 Digitaalinen hyvinvointi ja lapsilukko
- 106 Laitteen ylläpito
 - 106 Laitteen optimointi
 - 106 Akku
 - 107 Tallennustila
 - 107 Muisti
 - 107 Sovellusten suojaus
 - 107 Suorituskyky
 - 108 Muu ylläpito
- 108 Sovellukset
- 108 Yleinen hallinta
- 109 Helppokäyttöisyys
- 110 Ohjelmistopäivitys
- 110 Etätuki
- 111 Tietoja puhelimesta

Käyttöön liittyviä huomautuksia

- 112 Tämän laitteen käyttöä koskevia varotoimia
- 115 Huomautuksia pakkauksen sisällöstä ja lisävarusteista
- 116 Veden- ja pölynpitävyyden ylläpitäminen
- 118 Laitteen ylikuumenemistilanteet ja ratkaisut

Liite

- 122 Vianmääritys

Aloittaminen

Laitteen osat ja toiminnot

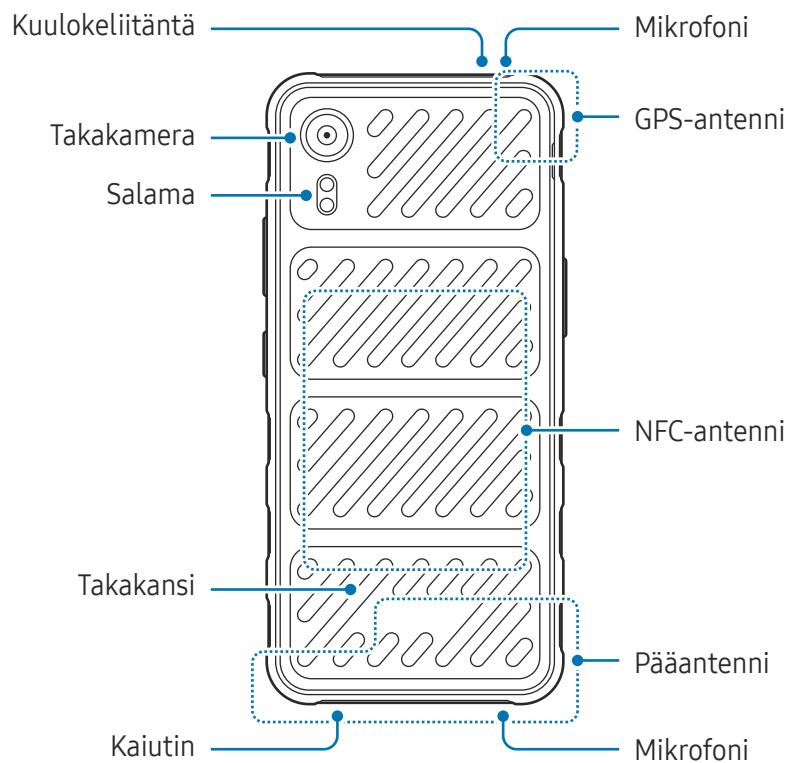
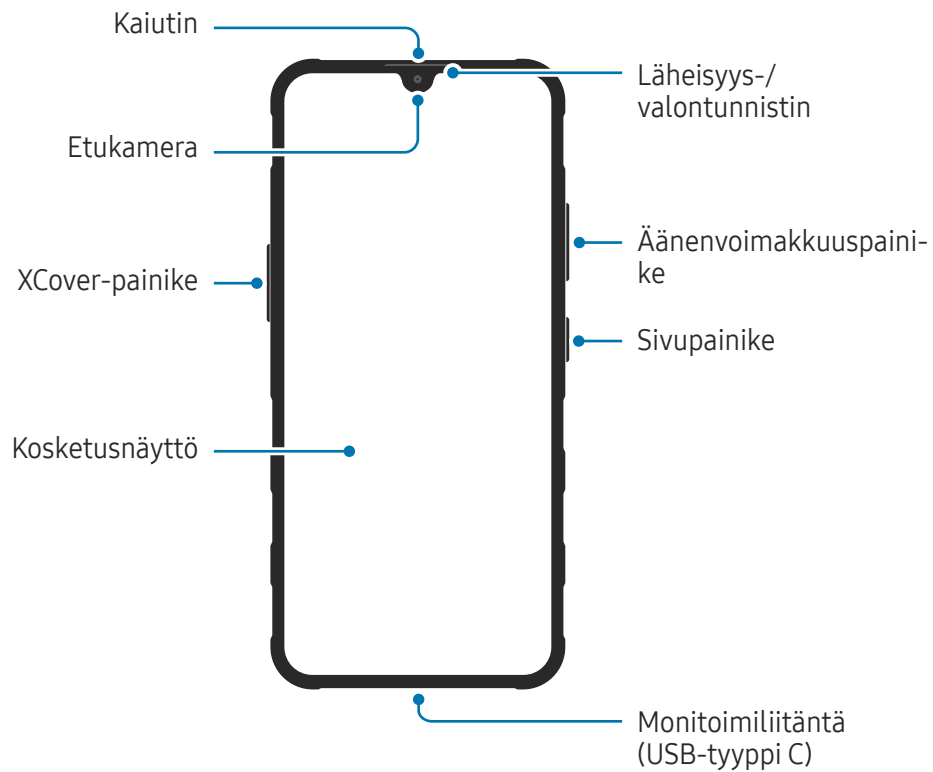



- Käyttäessäsi kaiuttimia esimerkiksi mediatiedostojen toiston tai kaiutinpuhelintoiminnon käytön aikana älä sijoita laitetta korviesi lähelle.
- Varo altistamasta kameran objektiivia voimakkaalle valonlähteelle, kuten suoralle auringonvalolle. Jos kameran objektiivi altistuu voimakkaalle valonlähteelle, kuten suoralle auringonvalolle, kameran kuvakenno voi vahingoittua. Vahingoittunutta kuvakennoa ei voi korjata, ja se aiheuttaa pisteitä tai täpliä kuvaan.
- Jos käytät laitetta sen lasin tai akryylirungon ollessa rikkoutunut, on olemassa vamman vaara. Käytä laitetta vasta, kun se on korjattu Samsung-huoltokeskuksessa tai valtuutetussa huoltokeskuksessa.
- Jos mikrofoniiin, kaiuttimeen tai vastaanottimeen pääsee pölyä tai vieraita aineita tai jos nämä osat on peitetty, laitteen ääni voi hiljetä tai tietyt ominaisuudet eivät ehkä toimi. Jos yrität poistaa pölyn tai vieraat aineet terävällä esineellä, laite voi vahingoittua ja sen ulkonäkö voi muuttua.



- Yhteysongelmia tai akkuvirran nopeaa kulumista voi ilmetä,
 - jos kiinnität metallisen tarran laitteen antennin alueelle
 - jos kiinnität laitteeseen metallia sisältävästä materiaalista valmistetun kannen
 - jos peität laitteen antennialueen käsillä tai joillakin esineillä käyttäessäsi tiettyjä toimintoja, kuten puheluja tai mobiilidatayhteyttä.
- Älä peitä läheisyys-/valontunnistimen aluetta lisävarusteilla, kuten tarroilla tai suojuksella. Muutoin tunnistimeen voi tulla toimintahäiriö.

Fyysiset painikkeet

Painike	Toiminto
Sivupainike	<ul style="list-style-type: none"> Painamalla jonkin aikaa voit käynnistää tai sammuttaa laitteen. Painamalla voit käynnistää näytön tai lukita sen. Painamalla kahdesti voit avata määrittämäsi sovelluksen tai toiminnon.
Sivupainike + äänenvoimakkuuden vähennyspainike	<ul style="list-style-type: none"> Painamalla samanaikaisesti voit tehdä ruudunkaappauksen. Painamalla samanaikaisesti jonkin aikaa voit sammuttaa laitteen.
XCover-painike	<ul style="list-style-type: none"> Painamalla tai painamalla jonkin aikaa voit avata määrittämäsi sovelluksen tai toiminnon.

Sivupainikkeen määrittäminen

Valitse käynnistettävä sovellus tai toiminto painamalla sivupainiketta kahdesti tai painamalla sivupainiketta jonkin aikaa.

Avaa **Asetukset**, napauta **Edistykselliset toiminnot** → **Sivupainike** ja valitse sitten haluamasi vaihtoehto.

XCover-painikkeen määrittäminen

Voit valita sovelluksen tai toiminnon, joka käynnistetään painamalla XCover-painiketta tai painamalla sitä jonkin aikaa.

Avaa **Asetukset**, napauta **Edistykselliset toiminnot** → **XCover-painike** ja valitse sitten haluamasi vaihtoehto.

Valintapainikkeet

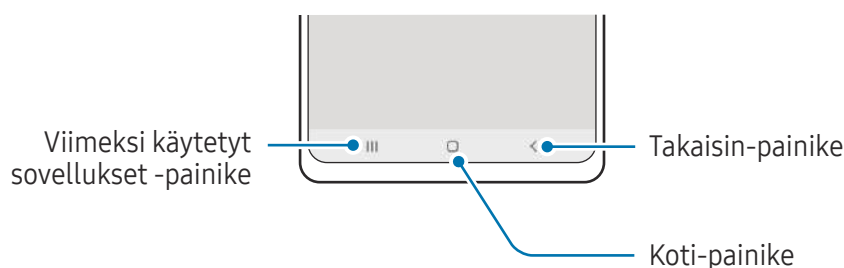

Kun käynnistät näytön, valintapainikkeet tulevat näkyviin näytön alareunaan. Lisätietoja on kohdassa [Siirtymispalkki \(valintapainikkeet\)](#).

Akun lataaminen

Lataa akku, ennen kuin käytät sitä ensimmäisen kerran tai kun se on ollut pitkään käyttämättömänä.

Akun asentaminen

1 Irrota takakansi.

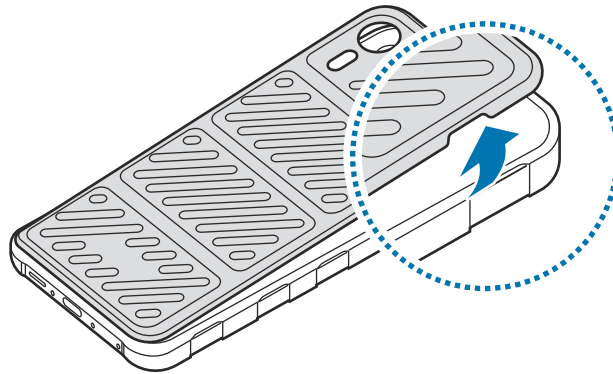

 Varo, ettet vahingoita kynsiäsi, kun irrotat takakantta.

 Älä taivuta tai väännä takakantta voimakkaasti. Muutoin kansi voi vahingoittua.

2 Aseta akku niin, että akun kullanväriset kosketuspinnat on kohdistettu laitteen kosketuspintoihin oikein.

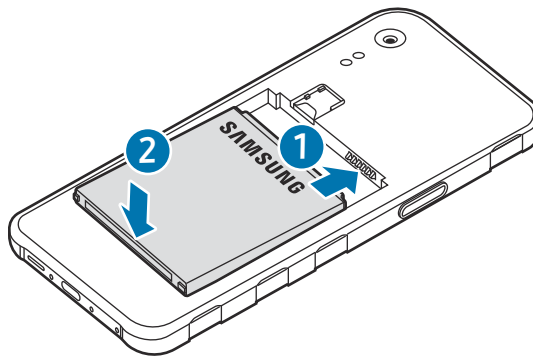

3 Aseta takakansi takaisin paikalleen.

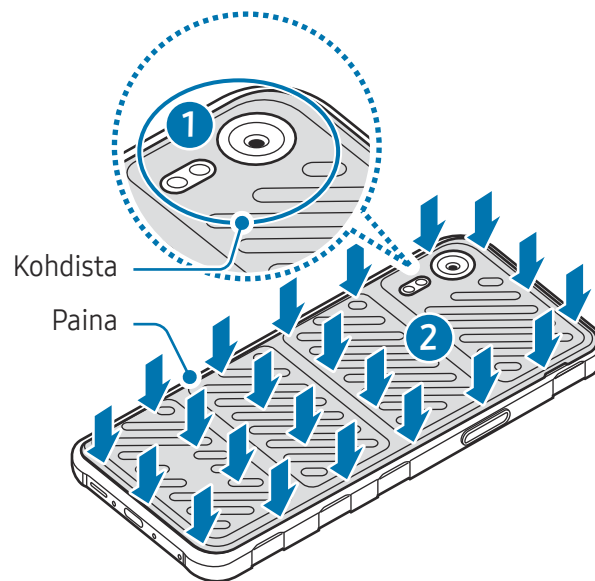

⚠️ Varmista, että takakansi on suljettu tiukasti, jotta laitteeseen ei pääse vettä eikä pölyä. Avoin tai löysä takakansi voi päästää laitteen sisään vettä ja pölyä ja aiheuttaa laitteen vahingoittumisen.

📄 Käytä laitteessa vain Samsungin hyväksymiä takakansia ja lisävarusteita.

Akun irrottaminen

1 Irrota takakansi.

2 Vedä akku ulos.

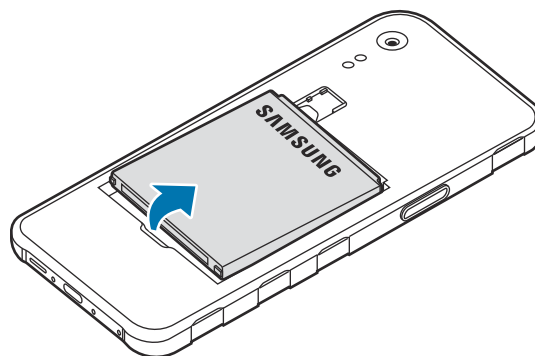

Langallinen lataus

Kun haluat ladata akun, kytke USB-kaapeli USB-virtasovittimeen ja kytke kaapeli laitteesi monitoimiliitäntään. Kun akku on latautunut täyteen, irrota laturi laitteesta.

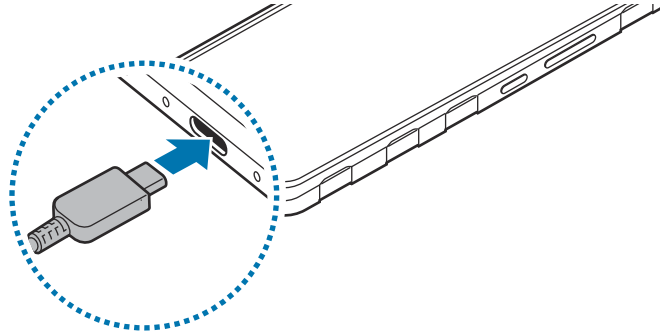

 Älä irrota akkua ennen laturin irrottamista. Muutoin laite voi vahingoittua.

Pikalataus

Käytä nopeaa laturia.

Voit tarkistaa laturin yhteyden tilan avaamalla **Asetukset** ja napauttamalla **Akku**.



- Jos nopea lataus ei toimi, avaa **Asetukset**, napauta **Akku** → **Latausasetukset** ja tarkista, että haluamasi ominaisuus on käytössä. Tarkista myös, että USB-kaapeli ja USB-virtasovitin on kytketty oikein.
- Akku latautuu nopeammin, kun laite tai sen näyttö on sammutettuna.

Akkuvirran kulutuksen pienentäminen

Laitteessa on useita asetuksia, jotka auttavat säästämään akkuvirtaa.

- Optimoi laite laitteen ylläpitotoiminnolla.
- Kun et käytä laitetta, sammuta näyttö painamalla sivupainiketta.
- Ota virransäästötila käyttöön.
- Sulje tarpeettomat sovellukset.
- Poista Bluetooth-ominaisuus käytöstä, kun sitä ei käytetä.
- Poista käytöstä synkronointia tarvitsevien sovellusten automaattinen synkronointi.
- Lyhennä taustavalon kestoaikaa.
- Vähennä näytön kirkkautta.

Akun lataamista koskevia vihjeitä ja varotoimia



Käytä vain sellaista akkua, laturia ja kaapelia, jonka Samsung on nimenomaan suunnitellut laitteeseesi. Yhteensopimaton akku, laturi tai kaapeli voi johtaa vakaviin henkilövahinkoihin tai vahingoittaa laitetta.



- Laturin liittäminen väärin voi vahingoittaa laitetta vakavasti. Takuu ei kata epäasianmukaisen käytön aiheuttamia vaurioita.
- Käytä vain laitteen mukana toimitettua USB-tyypin C kaapelia. Laite voi vahingoittua, jos käytät Micro USB -kaapelia.
- Jos lataat laitetta monitoimiliitännän ollessa märkä, laite voi vahingoittua. Kuivaa monitoimiliitäntä huolellisesti ennen laitteen lataamista.



- Säästä energiaa irrottamalla laturi, kun sitä ei tarvita. Laturissa ei ole virtakytkintä, joten irrota laturi pistorasiasta sähkön säästämiseksi, kun laturia ei tarvita. Laturi on pidettävä lähellä pistorasiaa ja helposti saatavilla latauksen ajan.
- Laturia käytettäessä on suositeltavaa käyttää hyväksytyä laturia, joka takaa lataustehon.
- Jos akku on täysin tyhjä, laitetta ei voi käynnistää, vaikka laturi olisi liitetty siihen. Anna tyhjän akun latautua muutama minuutti ennen laitteen käynnistämistä.
- Jos käytät useita sovelluksia samanaikaisesti, verkkosovelluksia tai sovelluksia, jotka tarvitsevat yhteyden toiseen laitteeseen, akun varaus kuluu nopeasti. Lataa akku täyteen aina ennen tällaisten sovellusten käyttämistä, jotta vältät virran loppumisen datasiirron aikana.
- Jos käytät muuta virranlähdettä kuin laturia, kuten tietokonetta, latausaika voi olla pidempi pienemmän sähkövirran vuoksi.
- Laitetta voi käyttää latauksen aikana, mutta akun lataaminen voi hidastua.
- Jos laitteen virransyöttö muuttuu epävakaaksi latauksen aikana, kosketusnäyttö ei ehkä toimi. Jos näin käy, irrota laturi laitteesta.
- Laite ja laturi voivat kuumentua latauksen aikana. Tämä on normaalia, eikä sen pitäisi vaikuttaa laitteen käyttöikään eikä suorituskykyyn. Jos akku kuumenee tavallista voimakkaammin, laturi voi lopettaa lataamisen.
- Jos laite ei lataudu asianmukaisesti, vie laite sekä laturi Samsung-huoltokeskukseen tai valtuutettuun huoltokeskukseen.
- Irrota akku, ennen kuin varastoit laitteen, jos sitä ei ole tarkoitus käyttää pitkään aikaan.

Nano-SIM-kortti ja eSIM

Aseta operaattorisi toimittama SIM- tai USIM-kortti.

Jos haluat käyttää kahta puhelinnumeroa tai operaattoria yhdessä laitteessa, aktivoi eSIM tai aseta kaksi SIM-korttia. Fyysisestä nano-SIM-kortista poiketen eSIM on sulautettu digitaalinen SIM-kortti. Sekä nano-SIM-kortin että eSIM-kortin käyttäminen voi hidastaa tiedonsiirtonopeutta joillakin alueilla.



- eSIM-kortin käyttömahdollisuus määräytyy alueen, operaattorin tai mallin mukaan.
- Joidenkin verkkoyhteyttä vaativien palvelujen käyttömahdollisuus voi määräytyä operaattorin mukaan.

SIM- tai USIM-kortin asettaminen

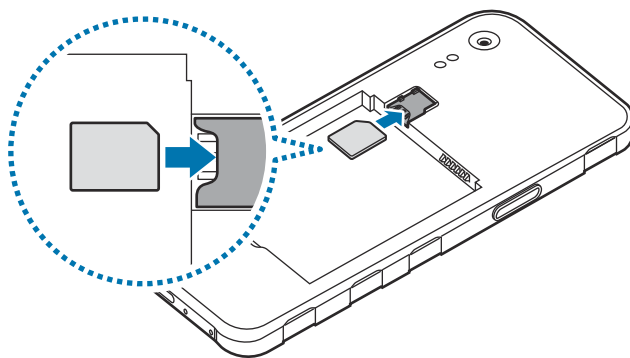

1 Irrota takakansi ja akku.

2 Aseta SIM- tai USIM-kortti siten, että kullanväriset liittimet ovat alaspäin.

3 Aseta akku ja takakansi paikoilleen.



- Käytä vain nano-SIM-korttia.
- Varo kadottamasta SIM- tai USIM-korttia äläkä anna niitä muiden käyttöön. Samsung ei ole vastuussa mistään vahingoista tai haitoista, jotka aiheutuvat korttien katoamisesta tai varastamisesta.
- Älä aseta SD-korttia SIM-korttipaikkaan. Jos SD-kortti lukkiutuu SIM-korttipaikkaan, vie laite Samsung-huoltoon tai valtuutettuun huoltoon SD-kortin poistamista varten.

eSIM-kortin aktivoiminen

Avaa **Asetukset**, napauta **Yhteydet** → **SIM-kortin hallinta** → **Lisää eSIM**. Kun matkapuhelinliittymä on löytynyt, aktivoi eSIM-kortti noudattamalla näytön ohjeita.

Jos olet saanut operaattoriltasi QR-koodin, avaa **Asetukset**, napauta **Yhteydet** → **SIM-kortin hallinta** → **Lisää eSIM** → **Skanna QR-koodi** ja skanna QR-koodi.

SIM-kortin hallinta

Avaa **Asetukset** ja napauta **Yhteydet** → **SIM-kortin hallinta**.

- **SIM-kortit:** Aktivoi SIM-kortti ja mukauta SIM-kortin asetuksia.
- **eSIM-kortit:** Aktivoi eSIM.
- **Ensisijaiset SIM-kortit:** Valitse tämä, jos haluat käyttää tiettyjä SIM-kortteja joihinkin toimintoihin, kuten äänipuheluihin, kun kaksi korttia on aktivoitu.
- **Datan vaihto:** Aseta laite käyttämään datapalveluihin toista SIM-korttia, jos ensisijainen SIM-kortti ei pysty muodostamaan yhteyttä verkkoon.



Tämän toiminnon käyttäminen saattaa aiheuttaa lisäkustannuksia.

- **Lisää SIM-kortin asetuksia:** Mukauta puhelu- tai eSIM-asetuksia.

microSD-kortti

SD-kortin asettaminen

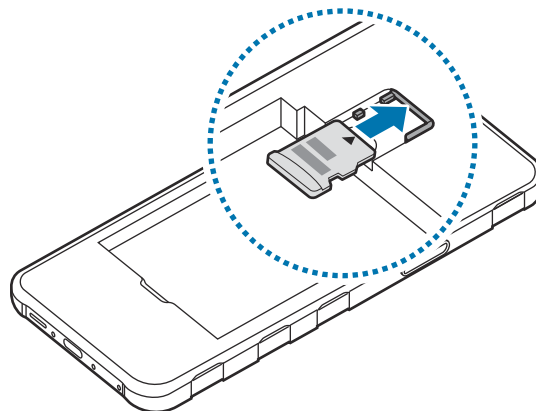

SD-kortin valmistajan ja tyyppin mukaan voi olla, että laitteesi SD-korttikapasiteetti poikkeaa muista malleista ja etteivät jotkin SD-kortit ole yhteensopivia laitteen kanssa. Voit tarkistaa laitteesi enimmäis-SD-korttikapasiteetin Samsungin sivustosta.



- 1 Irrota takakansi ja akku.
 - 2 Aseta SD-kortti siten, että kullankävyiset liittimet ovat alaspäin.
 - 3 Aseta akku ja takakansi paikoilleen.
- Käytä vain microSD-korttia.
 - Kaikki SD-kortit eivät ehkä ole täysin yhteensopivia laitteen kanssa. Yhteensopimattoman kortin käyttäminen voi vahingoittaa laitetta, SD-korttia tai siihen tallennettuja tietoja.
 - Varmista huolellisesti, että asetat SD-kortin laitteeseen oikea puoli ylöspäin.
-  • Laite tukee SD-korttien FAT- ja exFAT-tiedostojärjestelmiä. Jos laitteeseen asetetaan muussa tiedostojärjestelmässä alustettu kortti, laite pyytää alustamaan muistikortin uudelleen tai se ei tunnista korttia lainkaan. SD-kortin käyttäminen edellyttää sen alustamista. Jos laitteesi ei voi alustaa tai tunnistaa SD-korttia, ota yhteys SD-kortin valmistajaan, Samsung-huoltokeskukseen tai valtuutettuun huoltokeskukseen.
- Tietojen kirjoittaminen ja poistaminen jatkuvasti lyhentää SD-korttien käyttöikää.
 - Kun asetat SD-kortin laitteeseen, SD-kortin tiedostohakemisto näkyy kansiossa **Omat tiedostot** → **SD-kort.**

SD-kortin poistaminen

Ennen kuin poistat SD-kortin, poista se ensin käytöstä, jotta poistaminen on turvallista.

- 1 Avaa **Asetukset** ja napauta **Laitteen ylläpito** → **Tallennustila**.
 - 2 Siirry **SD-kort.**-sivulle pyyhkäisemällä vasemmalle.
 - 3 Napauta  → **Poista käytöstä**.
-  Älä irrota ulkoista tallennuslaitetta, kuten SD-korttia tai USB-muistitikkoa, kun laite siirtää tai käsittelee tietoja tai heti tietojen siirtämisen jälkeen. Tällöin tiedot voivat vahingoittua tai kadota tai ulkoinen tallennuslaite tai puhelin voi vahingoittua. Samsung ei ole vastuussa mistään menetyksistä, tietojen menetykset mukaan lukien, jotka johtuvat ulkoisten tallennuslaitteiden väärinkäytöstä.

SD-kortin alustaminen

Tietokoneessa alustettu SD-kortti ei ehkä ole yhteensopiva laitteen kanssa. Alusta SD-kortti laitteessa.

- 1 Avaa **Asetukset** ja napauta **Laitteen ylläpito** → **Tallennustila**.
- 2 Siirry **SD-kortt.**-sivulle pyyhkäisemällä vasemmalle.
- 3 Napauta **Alusta**.

 Muista varmuuskopioida kaikki SD-korttiin tallennetut tärkeät tiedot ennen SD-kortin alustamista. Valmistajan takuu ei kata käyttäjän toimista johtuvaa tietojen menetystä.

Laitteen virran kytkeminen ja katkaiseminen

 Noudata kaikkia valtuutetun henkilöstön julkaisemia varoituksia ja ohjeita, kun olet paikassa, jossa langattomien laitteiden käyttöä on rajoitettu, kuten lentokoneessa tai sairaalassa.

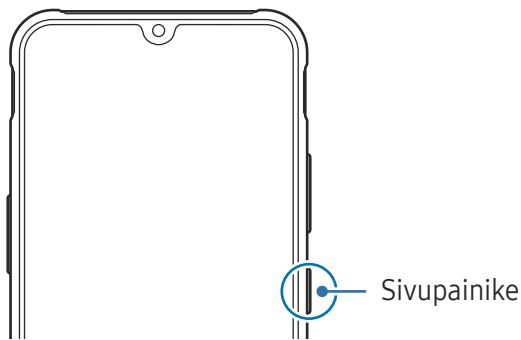

Laitteen käynnistäminen

Kytke laitteeseen virta painamalla sivupainiketta muutama sekunti.

Laitteen sammuttaminen

- 1 Sammuta laite painamalla sivupainiketta jonkin aikaa. Voit myös avata ilmoituspaneelin, pyyhkäistä alaspäin ja napauttaa sitten .
- 2 Napauta **Katkaise virta**.
Voit käynnistää laitteen uudelleen napauttamalla **Käynnistä uudelleen**.

Uudelleenkäynnistyksen pakottaminen

Jos laite on jumissa eikä vastaa, käynnistä se uudelleen pitämällä sivupainiketta ja äänenvoimakkuuden vähennyspainiketta painettuina samanaikaisesti yli seitsemän sekunnin ajan.

Hätäpuhelu

Voit soittaa hätäpuhelun tai tarkistaa tallentamasi lääkinnälliset tiedot.

Paina sivupainiketta jonkin aikaa ja napauta sitten **Hätäpuhelu**. Voit myös avata ilmoituspaneelin, pyyhkäistä alaspäin ja napauttaa sitten  → **Hätäpuhelu**.



Voit hallita lääkinnällisiä tietojasi ja hätäyhteystietojasi avaamalla **Asetukset** ja napauttamalla **Turvallisuus ja hätätilanteet**.

Käyttöönotto

Kun käynnistät laitteen ensimmäisen kerran tai alkuperäisten tehdasasetusten palauttamisen jälkeen, asenna laite näytön ohjeiden mukaisesti.



Jos et muodosta yhteyttä Wi-Fi-verkkoon, et ehkä voi määrittää joitakin laitteen ominaisuuksia käyttöönoton aikana.

Samsung Account

Samsung-tilin avulla voit käyttää erilaisia Samsung-palveluja, joita tarjotaan mobiililaitteiden, televisioiden ja Samsung-sivuston kautta.

Jos haluat katsoa luettelon palveluista, joita voit käyttää Samsung-tilisi kanssa, mene osoitteeseen account.samsung.com.

1 Avaa **Asetukset** ja napauta **Samsung Account**.

Voit myös avata **Asetukset** ja napauttaa **Tilit ja varmuuskopiointi** → **Hallitse tilejä** → **Lisää tili** → **Samsung account**.

2 Kirjaudu sisään Samsung-tilillesi. Jos sinulla ei ole Samsung-tiliä, napauta **Unohditko salasanan vai eikö sinulla ole tiliä?** → **Luo tili**.

Tunnuksen etsiminen ja salasanan palauttaminen

Jos olet unohtanut Samsung-tilisi tunnuksen tai salasanan, napauta **Unohditko salasanan vai eikö sinulla ole tiliä?** → **Tunnus unohtunut** tai **Salasana unohtunut** Samsung-tilin kirjautumisnäytössä. Voit etsiä tunnuksesi tai palauttaa salasanasasi, kun olet antanut tarvittavat tiedot.

Kirjautuminen ulos Samsung-tililtä

Kun kirjaudut ulos Samsung-tilistäsi, myös tietosi, kuten yhteystiedot tai tapahtumat, poistetaan laitteestasi.

- 1 Avaa **Asetukset** ja napauta **Tilit ja varmuuskopiointi** → **Hallitse tilejä**.
- 2 Napauta **Samsung account** → **Oma profiili** ja napauta näytön alareunassa **Kirjaudu ulos**.
- 3 Napauta **Kirjaudu ulos**, anna Samsung-tilisi salasana ja napauta sitten **OK**.

Tietojen siirtäminen aiemmasta laitteesta (Smart Switch)

Smart Switch -sovelluksen avulla voit siirtää tiedot aiemmasta laitteestasi uuteen puhelimeesi.

Avaa **Asetukset** ja napauta **Tilit ja varmuuskopiointi** → **Tuo tietoja vanhasta laitteesta**.



- Tämä toiminto ei ehkä ole tuettu joissakin laitteissa tai tietokoneissa.
- Käyttöön liittyy rajoituksia. Lisätietoja on osoitteessa www.samsung.com/smartswitch. Samsung suhtautuu tekijänoikeuksiin vakavasti. Siirrä vain sisältöä, jonka omistat tai jonka siirtämiseen sinulla on oikeus.

Tietojen siirtäminen USB-kaapelin kautta

Voit yhdistää aiemman laitteesi uuteen puhelimeesi USB-kaapelin avulla ja siirtää tietoja. Jos sinulla ei ole sovellusta aiemmassa laitteessasi, lataa se **Galaxy Store** -kaupasta tai **Play Kauppa** -palvelusta.

- 1 Liitä uusi puhelimesi aiempaan laitteeseesi uuden puhelimesi USB-kaapelilla.
USB-liitin saattaa olla tarpeen riippuen aiemmasta laitteesta.
- 2 Kun sovelluksen valinnan ponnahtusikkuna on näkyvässä, napauta **Smart Switch** → **Vastaanota tietoja**.

3 Napauta aiemmassa laitteessa **Salli**.

Uusi puhelimesi tunnistaa aiemman laitteesi, ja näyttöön tulee luettelo tiedoista, jotka voit siirtää.

4 Valitse uudessa puhelimesiasi haluamasi vaihtoehto, napauta **Seuraava** ja siirrä tiedot noudattamalla näyttöön tulevia ohjeita.



Älä irrota USB-kaapelia laitteesta tiedostojen siirron aikana. Muutoin tietoja voi kadota tai laite voi vahingoittua.



Tietojen siirtäminen lisää akkuvirran kulutusta. Varmista, että laitteen akussa on riittävästi varausta ennen tietojen siirtämistä. Jos akkuvirta on vähissä, tietojen siirtäminen voi keskeytyä.

Tietojen siirtäminen langattomasti

Voit siirtää tiedot aiemmasta laitteestasi uuteen puhelimeesi langattomasti Wi-Fi Direct -toiminnon avulla.

1 Avaa **Smart Switch** aiemmassa laitteessa.

Jos sinulla ei ole sovellusta, lataa se **Galaxy Store** -kaupasta tai **Play Kauppa** -palvelusta.

2 Avaa uudessa puhelimesiasi **Asetukset** ja napauta **Tilit ja varmuuskopiointi** → **Tuo tietoja vanhasta laitteesta**.

3 Aseta laitteet lähelle toisiaan.

4 Napauta aiemmassa laitteessa **Lähetä tiedot** → **Langaton**.

5 Napauta uudessa puhelimesiasi **Vastaanota tietoja**, valitse edellisen laitteesi käyttöjärjestelmä ja napauta sitten **Langaton**.

6 Napauta aiemmassa laitteessa **Salli**.

7 Valitse uudessa puhelimesiasi haluamasi vaihtoehto, napauta **Seuraava** ja siirrä tiedot noudattamalla näyttöön tulevia ohjeita.

Tietojen varmuuskopiointi ja palautus ulkoisen tallennuslaitteen avulla

Voit siirtää tietoja ulkoisen tallennuslaitteen, kuten microSD-kortin, avulla.

- 1 Varmuuskopioi tiedot aiemmasta laitteestasi ulkoiseen tallennuslaitteeseen.
- 2 Aseta tai liitä ulkoinen tallennuslaite puhelimeesi.
- 3 Avaa puhelimesiasi **Asetukset** ja napauta **Tilit ja varmuuskopiointi** → **Ulkoisen tallennustilan siirto**.
- 4 Valitse varmuuskopiotiedot kohdassa **Palauta kohteesta**.
- 5 Valitse haluamasi vaihtoehto, napauta **Seuraava** ja siirrä tiedot noudattamalla näyttöön tulevia ohjeita.

Varmuuskopiotietojen siirtäminen tietokoneesta

Varmuuskopioi tiedot aiemmasta laitteestasi tietokoneeseen ja tuo tiedot uuteen puhelimeesi.

- 1 Siirry tietokoneella osoitteeseen www.samsung.com/smarts witch ja lataa Smart Switch.
- 2 Avaa Smart Switch tietokoneessa.
 Jos aiempi laitteesi ei ole Samsung-laite, varmuuskopioi tiedot tietokoneeseen laitteen valmistajan toimittamalla sovelluksella. Siirry sitten vaiheeseen 5.
- 3 Liitä aiempi laitteesi tietokoneeseen laitteen USB-kaapelilla.
- 4 Varmuuskopioi tiedot laitteesta noudattamalla tietokoneessa näytön ohjeita. Irrota sitten aiempi laite tietokoneesta.
- 5 Liitä uusi puhelimesi tietokoneeseen USB-kaapelilla.
- 6 Siirrä tiedot uuteen puhelimeesi noudattamalla tietokoneen näytön ohjeita.

Näytön ymmärtäminen

Kosketusnäytön ohjaus

Napauttaminen

Napauta näyttöä.

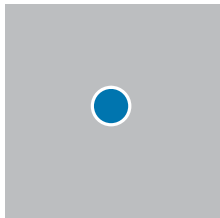

Koskettaminen jonkin aikaa

Kosketa näyttöä noin kaksi sekuntia.

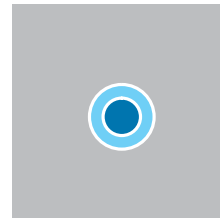

Vetäminen

Kosketa kohdetta jonkin aikaa ja vedä se kohdepaikkaan.

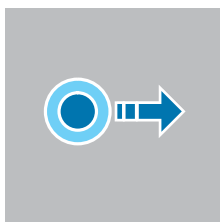

Kaksoisnapauttaminen

Kaksoisnapauta näyttöä.

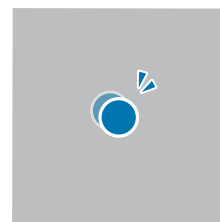

Pyyhkäiseminen

Pyyhkäise ylöspäin, alaspäin, vasemmalle tai oikealle.

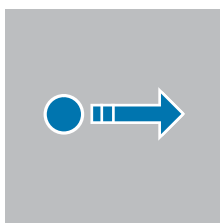

Levittäminen ja nipistäminen

Levitä näytössä kahta sormea kauemmas toisistaan tai nipistä niitä yhteen.

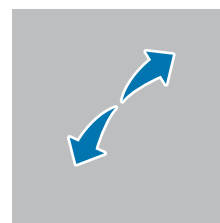

- Älä päästä kosketusnäyttöä kosketuksiin muiden sähkölaitteiden kanssa. Staattisen sähkön purkaukset voivat saada kosketusnäytön toimimaan virheellisesti.
- Älä napauta kosketusnäyttöä millään terävällä esineellä äläkä paina sitä voimakkaasti sormella tai millään esineellä, jotta näyttö ei vahingoitu.
- Liikkumattomien kuvien käyttämistä kosketusnäytön osissa pitkiä aikoja kerrallaan ei suositella. Muutoin kuvaan voi tulla jälkikuvia (kuvan "palamista" näyttöön) tai haamukuvia.



Laite ei ehkä tunnista kosketussyötteitä lähellä näytön reunoja, jotka ovat kosketussyöttöalueen ulkopuolella.

Siirtymispalkki (valintapainikkeet)

Kun käynnistät näytön, valintapainikkeet tulevat näkyviin siirtymispalkkiin näytön alareunaan. Oletusvalintapainikkeet ovat Viimeksi käytetyt sovellukset -painike, koti-painike ja takaisin-painike. Painikkeiden toiminnot voivat vaihdella käytettävän sovelluksen tai käyttöympäristön mukaan.

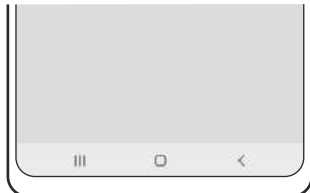

Painike		Toiminto
☰	Viimeksi käytetyt sovellukset -painike	<ul style="list-style-type: none"> Napauttamalla voit avata viimeksi käytettyjen sovellusten luettelon.
○	Koti	<ul style="list-style-type: none"> Palaa alkunäyttöön napauttamalla. Avaa Google-sovellus koskettamalla jonkin aikaa.
<	Paluu	<ul style="list-style-type: none"> Napauttamalla voit palata edelliseen näyttöön.

Siirtymispalkin piilottaminen

Tarkastele tiedostoja tai käytä sovelluksia isommassa näytössä piilottamalla siirtymispalkki.

Avaa **Asetukset**, napauta **Näyttö** → **Siirtymispalkki** ja napauta sitten **Pyyhkäisyyleet** kohdassa **Siirtymistapa**. Siirtymispalkki piilotetaan ja elevihjeet tulevat näkyviin. Napauta **Lisää vaihtoehtoja** ja valitse haluamasi vaihtoehto.

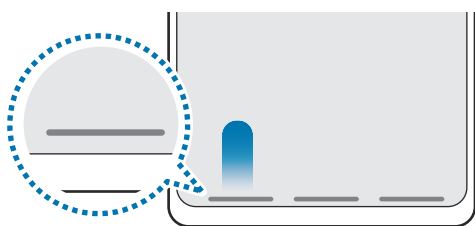

Pyyhkäise alareunasta

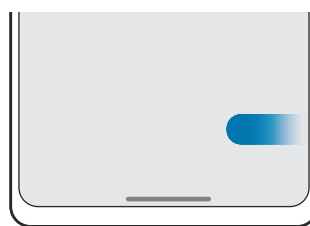

Pyyhkäise sivuilta ja alareunasta

Jos haluat piilottaa elevihjeet näytön alareunassa, poista **Elevihje**-kytkin käytöstä napauttamalla sitä.

Alkunäyttö ja Sovellukset-näyttö

Alkunäyttö on laitteen kaikkien toimintojen käytön aloituspaikka. Siinä näkyvät pienoisohjelmot, sovellusten pikavalinnat ja muut kohteet.

Sovellukset-näytössä näkyvät kaikkien sovellusten kuvakkeet, uudet asennetut sovellukset mukaan lukien.

Alkunäytön ja Sovellukset-näytön välillä siirtyminen

Avaa Sovellukset-näyttö pyyhkäisemällä alkunäytössä ylöspäin.

Palaa alkunäyttöön pyyhkäisemällä Sovellukset-näytössä ylös- tai alaspäin. Voit myös napauttaa koti-painiketta tai takaisin-painiketta.

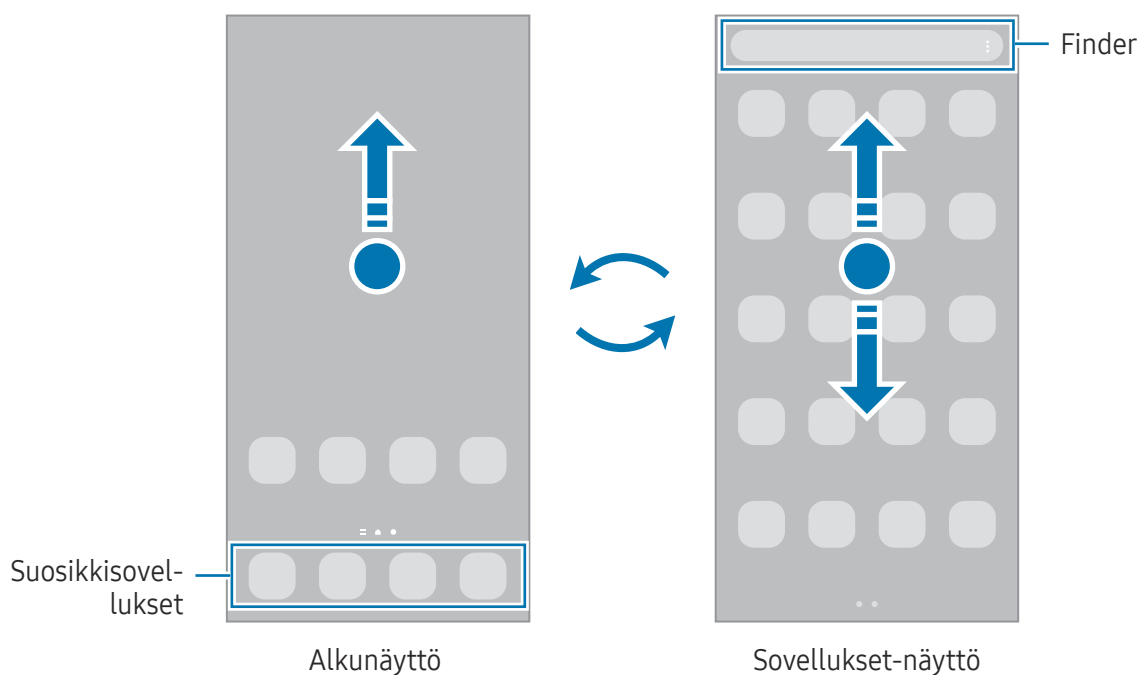

Jos lisäät Sovellukset-painikkeen alkunäyttöön, voit avata Sovellukset-näytön napauttamalla painiketta. Kosketa jonkin aikaa tyhjää kohtaa alkunäytössä, napauta **Asetukset** ja ota sitten **Näytä Sovellukset-näytön painike alkunäytössä** -kytkin käyttöön napauttamalla sitä. Sovellukset-painike lisätään alkunäytön alareunaan.



Alkunäytön muokkaaminen

Tuo muokkaustoiminnot näkyviin koskettamalla jonkin aikaa tyhjää aluetta alkunäytössä tai nipistämällä sormia yhteen näytössä. Voit esimerkiksi määrittää taustakuva ja lisätä pienoishjelmiä. Voit myös lisätä tai poistaa alkunäytön paneeleja tai muuttaa niiden järjestystä.

- Paneelien lisääminen: Pyyhkäise vasemmalle ja napauta sitten **+**.
- Paneelien siirtäminen: Vedä paneelin esikatselu uuteen paikkaan.
- Paneelien poistaminen: Napauta  paneelissa.

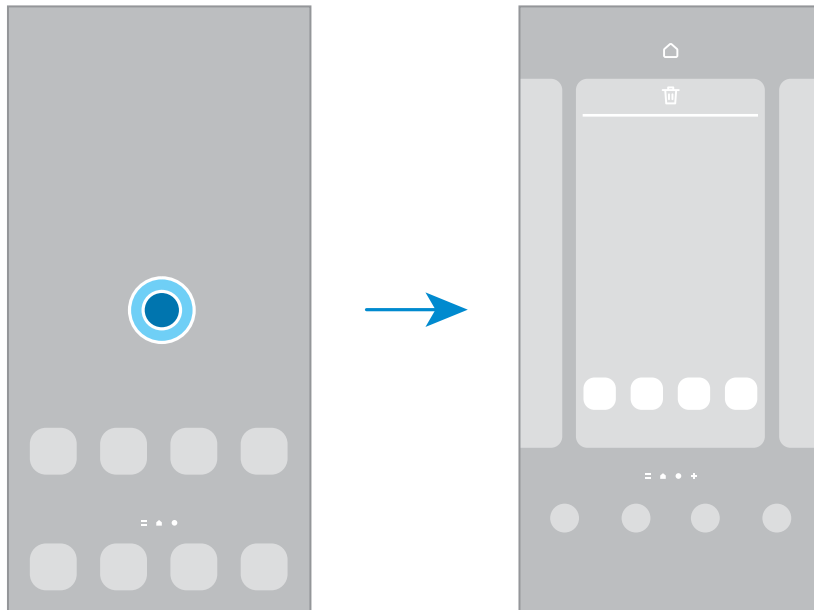

- **Taustakuva ja tyyli:** Muuta alkunäytön ja lukitun näytön taustakuva-asetuksia.
- **Teemat:** Vaihda laitteen teemaa. Käyttöliittymän visuaaliset elementit, kuten värit, kuvakkeet ja taustakuvat, vaihtelevat valitun teeman mukaan.
- **Pienoishjelmat:** Pienoishjelmat ovat pieniä sovelluksia, jotka käynnistävät tietyn sovelluksen toiminnot ja tuovat alkunäyttöön tietoja ja helpon mahdollisuuden sovellusten käyttöön. Valitse pienoishjelma ja napauta sitten **Lisää**. Pienoishjelma lisätään alkunäyttöön.
- **Asetukset:** Määritä alkunäytön asetukset, kuten näytön asettelu.

Kaikkien sovellusten näyttäminen alkunäytössä

Voit asettaa laitteen näyttämään kaikki sovellukset alkunäytössä ilman erillistä Sovellukset-näyttöä. Kosketa jonkin aikaa tyhjää aluetta alkunäytössä ja napauta sitten **Asetukset** → **Alkunäytön asettelu** → **Vain alkunäyttö** → **Käytä**.

Finder-toiminnon käynnistäminen

Etsi sisältöä laitteesta.

- 1 Napauta Sovellukset-näytössä **Haku**.
- 2 Kirjoita hakusana.
Hakusanaa etsitään laitteessa olevista sovelluksista ja sisällöstä.
Jos napautat 🔍 näppäimistössä, voit etsiä lisää sisältöä.

Kohteiden siirtäminen

Vedä kohde uuteen paikkaan. Voit siirtää kohteen toiseen paneeliin vetämällä sen näytön reunaan.

Voit lisätä sovelluksen pikavalinnan alkunäyttöön koskettamalla kohdetta jonkin aikaa Sovellukset-näytössä ja napauttamalla sitten **Lisää alkun.** Sovelluksen pikavalinta lisätään alkunäyttöön.

Voit myös siirtää usein käytettävät sovellukset pikavalinta-alueelle alkunäytön alareunaan.

Kansioiden luominen

Vedä alkunäytössä tai Sovellukset-näytössä sovellus toisen sovelluksen päälle.

Valitut sovellukset sisältävä uusi kansio luodaan. Napauta **Kansion nimi** ja anna kansion nimi.

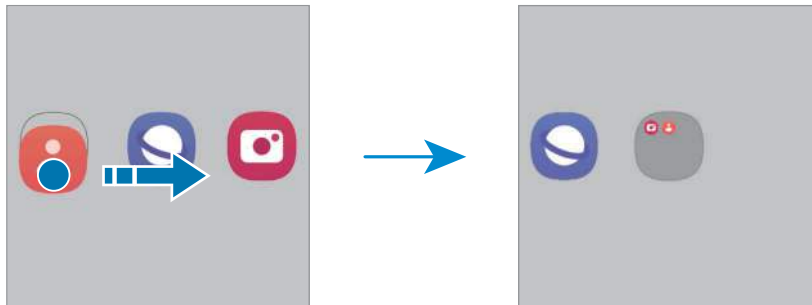

- Uusien sovellusten lisääminen

Napauta **+** kansion kohdalla. Valitse lisättävät sovellukset ja napauta **Valmis**. Voit lisätä sovelluksen myös vetämällä sen kansioon.

- **Sovellusten siirtäminen kansiosta**

Vedä sovellus uuteen paikkaan.

- **Kansion poistaminen**

Kosketa kansiota jonkin aikaa ja napauta sitten **Poista kansio**. Vain kansio poistetaan. Kansion sovellukset sijoitetaan uudelleen Sovellukset-näyttöön.

Reunapaneeli

Voit käyttää suosikkisovelluksiasi ja -toimintojasi Reunapaneeleista.

Vedä Reunapaneelin kahvaa näytön keskikohtaa kohden.

Jos Reunapaneelin kahva ei ole näkyvä, avaa **Asetukset**, napauta **Näyttö** ja ota sitten **Reunapaneelit**-kytkin käyttöön napauttamalla sitä.

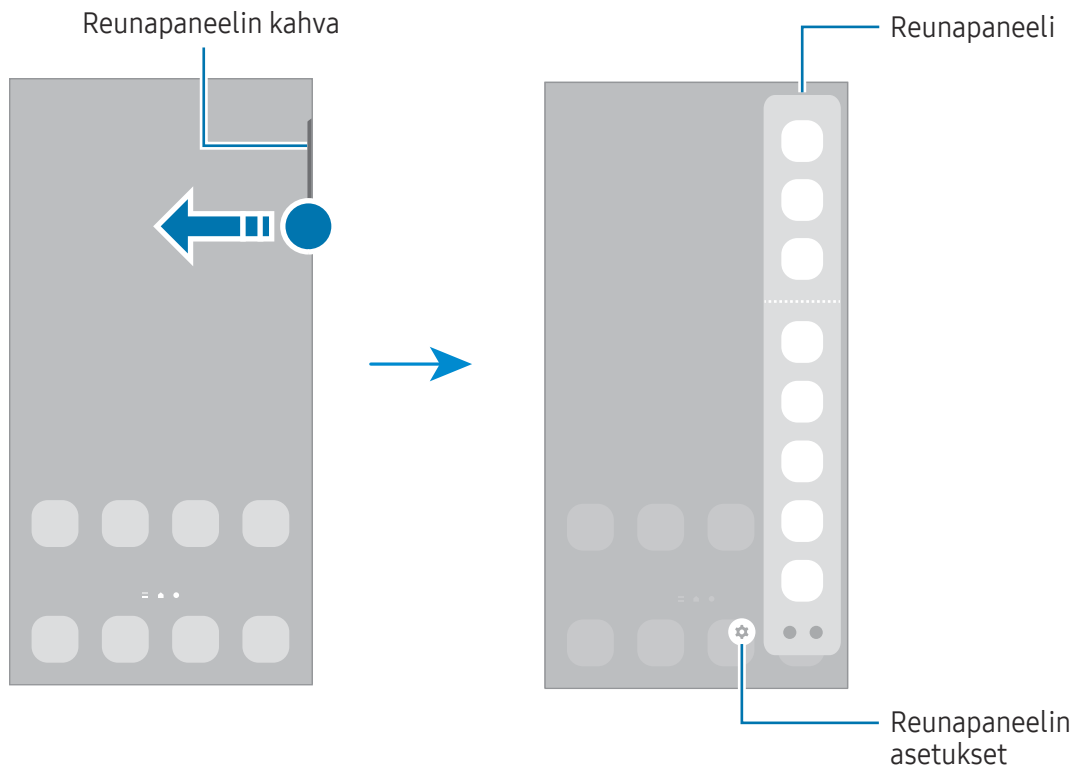

Lukitusnäyttö

Sivupainikkeen painaminen sammuttaa näytön ja lukitsee sen. Näyttö sammuu ja lukkiutuu automaattisesti myös, jos laitetta ei käytetä tietyn ajan kuluessa.

Voit avata näytön lukituksen pyyhkäisemällä mihin tahansa suuntaan, kun näyttö käynnistyy.

Jos näyttö on sammutettuna, voit käynnistää näytön painamalla sivupainiketta. Voit myös kaksoisnapauttaa näyttöä.

Näytön lukitustavan muuttaminen

Voit muuttaa näytönlukitusmenetelmää avaamalla **Asetukset**, napauttamalla **Lukitusnäyttö** → **Näytön lukituksen tyyppi** ja valitsemalla sitten tavan.

Kun asetat kuvion, PIN-koodin, salasanan tai biometriset tietosi näytönlukitusmenetelmäksi, voit estää muiden pääsyn laitteeseesi ja siten suojata henkilökohtaisia tietojasi. Kun olet asettanut näytönlukitusmenetelmän, laite vaatii avauskoodia aina, kun sen lukitus yritetään avata.



Voit asettaa laitteen suorittamaan tehdasasetusten palautuksen, jos avauskoodi annetaan väärin useita kertoja peräkkäin ja yritysten enimmäisraja saavutetaan. Avaa **Asetukset**, napauta **Lukitusnäyttö** → **Suojatun lukituksen asetukset**, avaa näytön lukitus käyttämällä esimääritettyä näytönlukitustapaa ja ota sitten **Autom. tehdaspalautus** -kytkin käyttöön napauttamalla sitä.

Ilmoituskuvakkeet

Ilmoituskuvakkeet näkyvät näytön yläreunan tilarivillä. Taulukossa on lueteltu yleisimmät kuvakkeet.

Kuvake	Merkitys
	Ei signaalia
	Signaalin voimakkuus
	Verkkovierailu (normaalin palvelualueen ulkopuolella)
	GPRS-verkkoyhteys
	EDGE-verkkoyhteys
	UMTS-verkkoyhteys
	HSDPA-verkkoyhteys
	HSPA+-verkkoyhteys

Kuvake	Merkitys
	LTE-verkkoyhteys
	5G-verkkoyhteys
	LTE-verkkoyhteys LTE-verkossa, joka sisältää 5G-verkon
	Wi-Fi-yhteys muodostettu
	Bluetooth-toiminto käytössä
	Sijaintipalvelut käytössä
	Puhelu meneillään
	Vastaamatta jäänyt puhelu
	Uusi teksti- tai multimediamiesti
	Hälytys käytössä
	Mykistystila/väriätila
	Lentotila käytössä
	Virhe tai varoitus
	Akun lataaminen / akun varaustaso



- Tilarivi ei ehkä näy näytön yläreunassa joissakin sovelluksissa. Saat tilarivin näkyviin vetämällä alas näytön yläreunasta.
- Osa ilmoituskuvakkeista näkyy vain, kun avaat ilmoituspaneelin.
- Ilmoituskuvakkeiden ulkoasu voi vaihdella operaattorin tai mallin mukaan.

Ruudunkaappaus

Voit tehdä ruudunkaappauksen laitteen käytön aikana.

Paina sivupainiketta ja äänenvoimakkuuden vähennyspainiketta samanaikaisesti. Voit tarkastella otettuja ruudunkaappauskuvia **Galleria**-sovelluksessa.



- Ruudunkaappaus ei ole mahdollista joidenkin sovellusten ja toimintojen käytön aikana.

Ilmoituspaneeli

Kun saat uuden ilmoituksen, tilariville tulee ilmaisinkuvake. Jos haluat lisätietoja kuvakkeista, avaa ilmoituspaneeli ja lue tiedot.

Voit avata ilmoituspaneelin vetämällä tilariviä alaspäin. Voit sulkea ilmoituspaneelin pyyhkäisemällä ylöspäin näytössä.

Voit käyttää seuraavia toimintoja ilmoituspaneelissa.

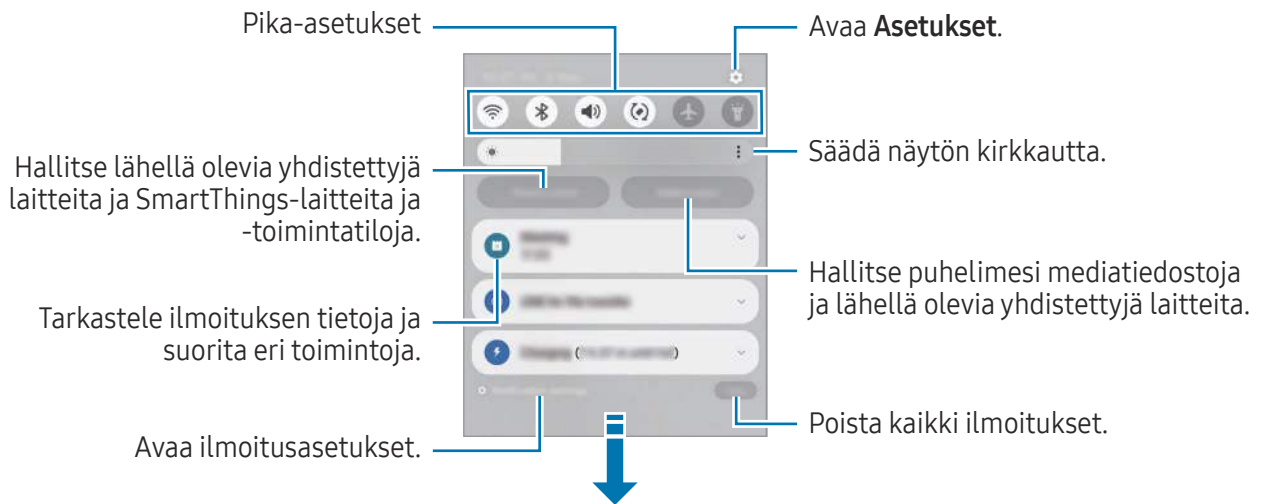

Pika-asetuspaneelin käyttäminen

Avaa pika-asetuspaneeli pyyhkäisemällä alaspäin ilmoituspaneelissa.



Ota haluamasi toiminto käyttöön tai pois käytöstä napauttamalla vastaavaa painiketta. Jos haluat näkyviin lisää asetuksia, napauta painikkeen tekstiä tai kosketa painiketta jonkin aikaa.

Voit muokata painikkeita napauttamalla  → **Muokkaa**.

Median toiston ohjaaminen

Hallitse puhelimesi mediatiedostoja ja lähellä olevia yhdistettyjä laitteita ilmoituspaneelissa.

- 1 Avaa ilmoituspaneeli ja napauta **Mediasisältö**.
- 2 Ohjaa toistoa napauttamalla ohjaimen kuvakkeita.

Lähellä olevien laitteiden hallinta

Käynnistä ja hallitse lähellä olevia yhdistettyjä laitteita sekä usein käytettyjä SmartThings-laitteita ja -toimintatiloja ilmoituspaneelissa.

- 1 Avaa ilmoituspaneeli ja napauta **Laitteen hallinta**.
Lähellä olevat yhdistetyt laitteet sekä SmartThings-laitteet ja -toimintatilat tulevat näkyviin.
- 2 Valitse lähellä oleva laite tai SmartThings-laite, jota haluat ohjata, tai valitse toimintatila, jonka haluat käynnistää.

Tekstin kirjoittaminen

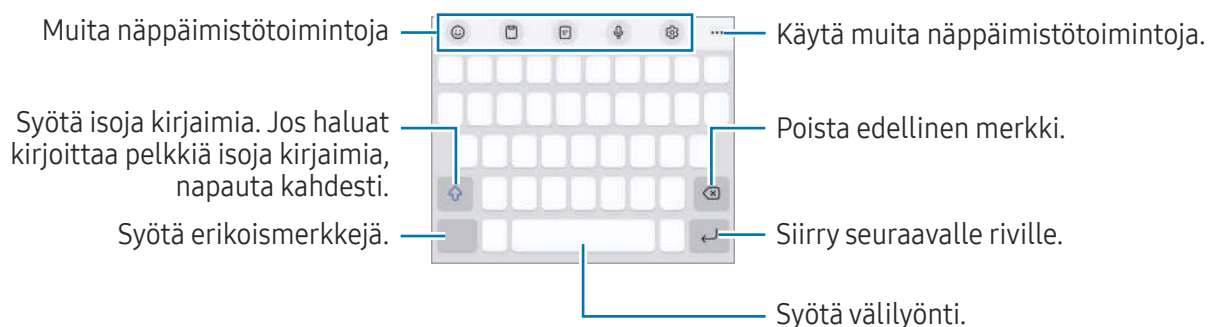

Näppäimistöasettelu

Näppäimistö tulee automaattisesti näkyviin, kun syötät tekstiä.



Tekstin syöttäminen ei ole tuettua joillakin kielillä. Vaihda syöttökieli joksikin tuetuksi kieleksi tekstin syöttämistä varten.



Syöttökielen vaihtaminen

Napauta  → **Kielet ja tyypit** → **Syöttökielten hallinta** ja valitse käytettävät kielet. Jos valitset vähintään kaksi kieltä, voit vaihtaa syöttökieltä napauttamalla .





Näppäimistön vaihtaminen

Voit vaihtaa näppäimistöä napauttamalla siirtymispalkissa .







Jos haluat vaihtaa näppäimistön tyyppiä, napauta  → **Kielet ja tyypit**, valitse kieli ja valitse sitten haluamasi näppäimistötyyppi.

-  Jos näppäimistöpainiketta () ei näy siirtymispalkissa, avaa **Asetukset**, napauta **Yleinen hallinta** → **Näppäimistöluettelo ja oletus** ja ota sitten **Siirtymispalkin näppäimistöpainike** -kytkin käyttöön napauttamalla sitä.
- 3 x 4** -näppäimistössä samassa näppäimessä on kolme tai neljä merkkiä. Voit kirjoittaa merkin napauttamalla vastaavaa näppäintä toistuvasti, kunnes haluamasi merkki on näkyvässä.

Muita näppäimistötoimintoja

-  : Syötä esimerkiksi emoji tai tarrat. Voit syöttää myös omia emoji-tarrojasi, jotka näyttävät sinulta. Lisätietoja on kohdassa [Omien AR-emoji-tarrojen käyttäminen keskusteluissa](#).
-  : Lisää kohde leikepöydältä.
-  : Siirry yhden käden käyttötilaan.
-  : Syötä tekstiä puhumalla.
-  : Muuta näppäimistön asetuksia.

Napauta , jos haluat käyttää muita näppäimistötoimintoja.

-  : Vaihda jaettuun näppäimistöön.
-  : Vaihda irralliseen näppäimistöön. Voit siirtää näppäimistön toiseen paikkaan vetämällä kielekettä.
-  : Hae sisältöä ja syötä se.
-  : Käännä teksti ja syötä se.
-  : Tunnista teksti asiakirjoista tai kuvista ja syötä se.
-  : Etsi kirjoitus- ja kielioppivirheet ja vastaanota ehdotuksia, kun kirjoitat englanniksi.
-  : Jaa musiikkilinkkejä.

- 📺 : Jaa videolinkkejä.
- 😊 : Syötä emojeita.
- 📺 : Liitä GIF-tiedostoja.
- 🗨️ / 🗨️ / 🗨️ : Syötä tarroja.
- 📐 : Muuta näppäimistön kokoa.
- ⏏️ : Avaa tekstinmuokauspaneeli.



Joidenkin ominaisuuksien käyttömahdollisuus määräytyy operaattorin tai mallin mukaan.

Kopioiminen ja liittäminen

- 1 Kosketa tekstiä jonkin aikaa.
- 2 Valitse haluamasi teksti vetämällä 📄- tai 📄-kuvaketta tai valitse kaikki teksti napauttamalla **Valitse kaikki**.
- 3 Napauta **Kopioi** tai **Leikkaa**.
Valittu teksti kopioidaan leikepöydälle.
- 4 Kosketa jonkin aikaa kohtaa, johon teksti lisätään, ja napauta **Liitä**.
Voit liittää aiemmin kopioimasi tekstin napauttamalla **Leikepöytä** ja valitsemalla sitten tekstin.

Tekstin poimiminen

Kun käytät joitakin sovelluksia, kuten **Galleria**- tai **Kamera**-sovellusta, voit poimia kuvista tekstiä ja käyttää toimintoja, kuten kopioida tai jakaa tekstin. Seuraavat toiminnot ovat esimerkki tekstin poimisesta **Galleria**-sovelluksessa.

- 1 Kun tarkastelet kuvaa **Galleria**-sovelluksessa, napauta 📄.
Kuvake 📄 näkyy vain, kun tekstiä on poimittavissa.
- 2 Valitse alue, josta teksti poimitaan.

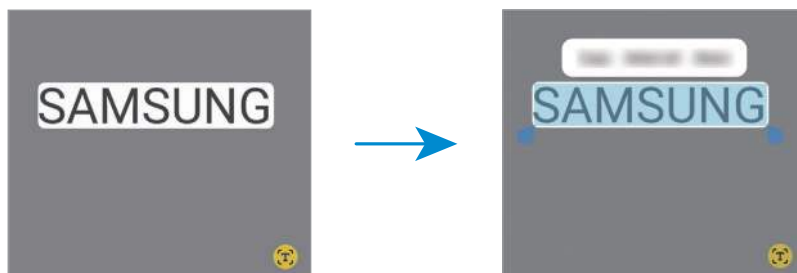

- 3 Valitse haluamasi vaihtoehto.

Sovellukset ja ominaisuudet

Sovellusten asentaminen tai asennuksen poistaminen

Galaxy Store

Voit ostaa ja ladata sovelluksia. Voit ladata sovelluksia, jotka on suunniteltu nimenomaan Samsung Galaxy -laitteisiin.

Avaa **Galaxy Store** -sovellus. Voit selata sovelluksia luokittain tai etsiä niitä hakusanalla napauttamalla .



- Tämän sovelluksen käyttömahdollisuus määräytyy operaattorin tai mallin mukaan.
- Voit muuttaa automaattisen päivityksen asetuksia napauttamalla **Valikko** →  → **Päivitä sovellukset autom.** ja valitsemalla sitten asetuksen.

Play Kauppa

Voit ostaa ja ladata sovelluksia.

Avaa **Play Kauppa** -sovellus. Voit selata sovelluksia luokittain tai etsiä sovelluksia hakusanan avulla.



- Voit muuttaa automaattisen päivityksen asetuksia napauttamalla tilisi kuvaketta, napauttamalla **Asetukset** → **Verkoasetukset** → **Automaattiset sovelluspäivitykset** ja valitsemalla sitten asetuksen.

Sovellusten hallinta

Sovellusten asennuksen poistaminen tai poistaminen käytöstä

Kosketa sovellusta jonkin aikaa ja valitse vaihtoehto.

- **Poista asennus:** Poista ladattujen sovellusten asennus.
- **Poista käytöstä:** Poista käytöstä valitut oletussovellukset, joiden asennusta ei voi poistaa laitteesta.



- Jotkin sovellukset eivät ehkä tue tätä toimintoa.

Sovellusten ottaminen käyttöön

Avaa **Asetukset**, napauta **Sovellukset** →  → **Poistettu käytöstä** → **OK**, valitse sovellus ja napauta sitten **Ota käyttöön**.

Sovellusten käyttöoikeuksien määrittäminen

Joidenkin sovellusten oikea toiminta edellyttää, että niillä on oikeus käyttää tietojasi, jotka ovat laitteessa.

Voit tarkastella sovellusten käyttöoikeuksien asetuksia avaamalla **Asetukset** ja napauttamalla **Sovellukset**. Valitse sovellus ja napauta **Luvat**. Voit tarkastella sovelluksen käyttöoikeusluettelo ja muuttaa sen käyttöoikeuksia.

Voit tarkastella tai muuttaa sovelluksen asetuksia käyttöoikeusluokan mukaan avaamalla **Asetukset** ja napauttamalla **Sovellukset** →  → **Käyttöoikeuksien hallinta**. Valitse kohde ja sovellus.



 Jos et myönnä sovelluksille käyttöoikeuksia, sovellusten perustoiminnot eivät ehkä toimi oikein.

Puhelin

Esittely

Voit soittaa tai vastaanottaa ääni- ja videopuheluja.

Puhelujen soittaminen

- 1 Avaa **Puhelin**-sovellus ja napauta **Näppäim**.
- 2 Anna puhelinnumero.
- 3 Soita äänipuhelu napauttamalla , tai soita videopuhelu napauttamalla  tai .

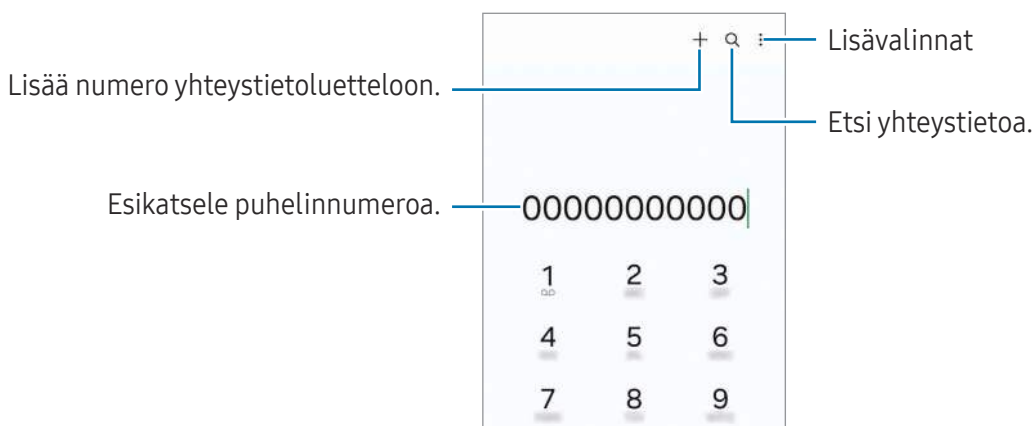

Puhelujen soittaminen puhelulokeista tai yhteystietoluettelosta

Avaa **Puhelin**-sovellus, napauta **Viimeis.** tai **Yhteystiedot** ja soita puhelu pyyhkäisemällä oikealle haluamasi yhteystiedon tai puhelinnumeron kohdalla.

Jos tämä toiminto ei ole käytössä, napauta  → **Asetukset** → **Muut puheluasetukset** ja ota sitten **Soita tai läh. tekstiv. pyyhkäis.** -kytkin käyttöön napauttamalla sitä.

Pikavalintojen käyttäminen

Kun haluat määrittää numeron pikavalintaan, avaa **Puhelin**-sovellus, napauta **Näppäim.** →  → **Pikavalintanumerot**, valitse pikavalintanumero ja lisää sitten puhelinnumero.

Voit soittaa puhelun koskettamalla jonkin aikaa pikavalintanumeroa numeronäppäimistössä. Jos haluat määrittää pikavalintanumeron 10 tai sitä suuremman, napauta numeron ensimmäisiä numeroita ja kosketa sitten jonkin aikaa viimeistä numeroa.

Jos esimerkiksi asetat numeron **123** pikavalintanumeroksi, napauta **1**, napauta **2** ja kosketa sitten jonkin aikaa **3**.

Soittaminen ulkomaille

- 1 Avaa **Puhelin**-sovellus ja napauta **Näppäim.**
- 2 Kosketa **0**-näppäintä jonkin aikaa, kunnes **+**-merkki tulee näyttöön.
- 3 Anna maan numero, suuntanumero ja puhelinnumero ja napauta sitten .

Puhelujen vastaanottaminen

Puheluun vastaaminen

Kun puhelu saapuu, vedä -kuvake suuren ympyrän ulkopuolelle.

Puhelun hylkääminen

Kun puhelu saapuu, vedä -kuvake suuren ympyrän ulkopuolelle.

Jos haluat lähettää viestin hylätessäsi saapuvan puhelun, vedä **Lähetä viesti** -palkkia ylöspäin ja valitse lähetettävä viesti.

Voit luoda erilaisia hylkäysviestejä avaamalla **Puhelin**-sovelluksen, napauttamalla  → **Asetukset** → **Pikahylkäysviestit**, kirjoittamalla viestin ja napauttamalla sitten .

Puhelinnumerojen estäminen





Voit estää puhelut, jotka tulevat tietyistä, estoluetteloon lisätyistä numeroista.

Avaa **Puhelin**-sovellus, napauta  → **Asetukset** → **Estä numerot** ja valitse sitten estettyjen numeroiden luetteloon tallennettavat yhteystiedot tai puhelinnumerot.

Kun estetyt numerot yrittävät ottaa sinun yhteyden, et saa ilmoitusta. Puheluista jää merkintä puhelulokiin.

 Voit estää saapuvat puhelut myös niiltä henkilöiltä, joiden puheluissa ei näy soittajan tunnusta. Ota **Estä puhelut tuntem. numeroista** -toiminto käyttöön napauttamalla kytkintä.

Toiminnot puhelujen aikana

- **Lisää puhelu:** Soita toinen puhelu. Ensimmäinen puhelu siirtyy pitoon. Kun lopetat toisen puhelun, ensimmäinen puhelu jatkuu.
- **Puhelu pitoon:** Aseta puhelu pitoon.
- **Videopuhelu:** Vaihda videopuheluun.
- **Bluetooth:** Vaihda Bluetooth-kuulokemikrofoniin, jos se on yhdistetty laitteeseen.
- **Kaiutin:** Poista kaiutinpuhelutoiminto käytöstä tai ota se käyttöön. Kun käytät kaiutinpuhelutoimintoa, pidä laite etäällä korvistasi.
- **Mykistä:** Poista mikrofoni käytöstä, minkä jälkeen toinen osapuoli ei kuule sinua.
- **Näppäim. / Piilota:** Avaa tai sulje näppäimistö.
-  : Lopeta nykyinen puhelu.
-  : Videopuhelun aikana vaihda äänipuheluun.
-  : Videopuhelun aikana lukitse näyttö.
- **Tehosteet:** Videopuhelun aikana vaihda näytön asettelu.
-  : Videopuhelun aikana vaihda näytösuhde.
- **Kamera:** Videopuhelun aikana poista kamera käytöstä, minkä jälkeen toinen osapuoli ei näe sinua.
- **Vaihda:** Videopuhelun aikana siirry etukamerasta takakameraan tai päinvastoin.

 Joidenkin ominaisuuksien käyttömahdollisuus määräytyy operaattorin tai mallin mukaan.

Yhteystiedot

Esittely

Voit luoda uusia yhteystietoja tai hallita laitteessa olevia yhteystietoja.

Yhteystietojen lisääminen

Uuden yhteystiedon luominen

- 1 Avaa **Yhteystiedot**-sovellus ja napauta **+**.
- 2 Valitse tallennussijainti.
- 3 Anna yhteystiedot ja napauta **Tallenna**.

Yhteystietojen tuominen

Voit lisätä yhteystietoja tuomalla ne muista tallennustiloista laitteeseesi.

- 1 Avaa **Yhteystiedot**-sovellus ja napauta **≡** → **Yhteystietojen hallinta** → **Tuo yhteystiedot**.
- 2 Tuo yhteystiedot noudattamalla näytön ohjeita.

Yhteystietojen synkronoiminen Internet-tilien kanssa



Voit synkronoida laitteesi yhteystiedot Internet-tiliisi, kuten Samsung-tiliisi, tallennettujen verkkoyhteystietojen kanssa.



- 1 Avaa **Asetukset**, napauta **Tilit ja varmuuskopiointi** → **Hallitse tilejä** ja valitse tili, jonka kanssa synkronoidaan.
- 2 Napauta **Synkronoi tili** ja ota **Yhteystiedot**-kytkin käyttöön napauttamalla sitä.

Yhteystietojen etsiminen

Avaa **Yhteystiedot**-sovellus. Napauta yhteystietoluettelon yläreunassa **Q** ja anna hakuehdot.

Napauta yhteystietoa. Käytä sitten jotakin seuraavista toiminnoista:

-  : Soita äänipuhelu.
-  : Luo viesti.

-  /  : Soita videopuhelu.
-  : Luo sähköpostiviesti.

Yhteystietojen poistaminen

- 1 Avaa **Yhteystiedot**-sovellus ja napauta  → **Muokkaa**.
- 2 Valitse yhteystiedot ja napauta **Poista**.

Jos haluat poistaa yhteystietoja yksitellen, napauta yhteystietoluettelossa olevaa yhteystietoa ja napauta **Lisää** → **Poista**.

Yhteystietojen jakaminen

Voit jakaa yhteystietoja muiden kanssa eri jakamisvaihtoehtojen avulla.

- 1 Avaa **Yhteystiedot**-sovellus ja napauta  → **Muokkaa**.
- 2 Valitse yhteystiedot ja napauta **Jaa**.
- 3 Valitse jakotapa.

Ryhmien luominen

Voit luoda ryhmiä esimerkiksi sukulaisia tai ystäviä varten ja hallita yhteystietoja ryhmittäin.

- 1 Avaa **Yhteystiedot**-sovellus ja napauta  → **Ryhmät** → **Luo ryhmä**.
- 2 Luo ryhmä noudattamalla näytön ohjeita.

Kaksinkertaisten yhteystietojen yhdistäminen

Jos yhteystietoluettelossa on yhteystietojen kaksoiskappaleita, voit lyhentää yhteystietoluetteloa yhdistämällä ne.

- 1 Avaa **Yhteystiedot**-sovellus ja napauta  → **Yhteystietojen hallinta** → **Yhdistä yhteystiedot**.
- 2 Valitse yhteystiedot ja napauta **Yhdistä**.



Viestit

Esittely

Voit lähettää ja tarkastella viestejä keskusteluittain.

Viestien lähettämisestä tai vastaanottamisesta voidaan veloittaa lisämaksu verkkovierailun aikana.

Viestien lähettäminen

- 1 Avaa **Viestit**-sovellus ja napauta .
- 2 Lisää vastaanottajat ja kirjoita viesti.
Voit tallentaa ja lähettää ääniviestin koskettamalla  jonkin aikaa ja sanelemalla viestin. Tallennuskuvake on näkyvä vain, kun viestin syöttökenttä on tyhjä.
- 3 Lähetä viesti napauttamalla .

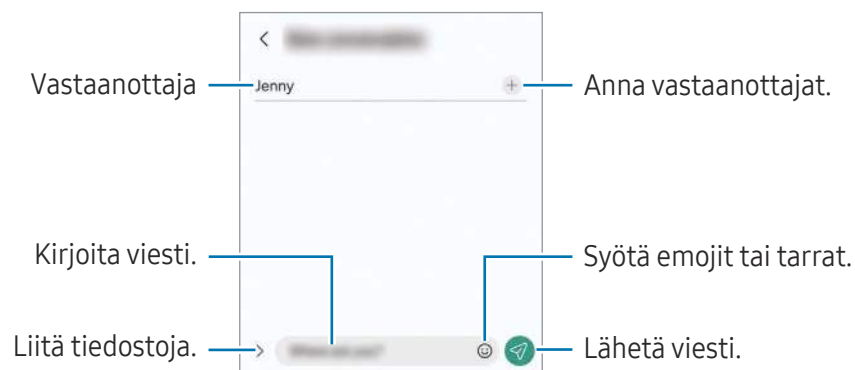

Viestien tarkistaminen

- 1 Avaa **Viestit**-sovellus ja napauta **Keskustelut**.
- 2 Valitse viestiluettelosta yhteystieto tai puhelinnumero.
 - Voit vastata viestiin napauttamalla viestin syöttökenttää, kirjoittamalla viestin ja napauttamalla sitten .
 - Voit muuttaa fonttikokoa levittämällä näytössä kahta sormea kauemmas toisistaan tai nipistämällä niitä yhteen.

Viestien lajitteleminen

Voit järjestää viestit luokittain.

Avaa **Viestit**-sovellus ja napauta **Keskustelut** → **+**.

Jos luokka-asetus ei tule näkyviin, napauta **⋮** → **Asetukset** ja ota **Keskusteluluokat**-kytkin käyttöön napauttamalla sitä.

Viestien poistaminen

Kosketa poistettavaa viestiä jonkin aikaa ja napauta sitten **Poista**.

Viestiasetusten muuttaminen

Avaa **Viestit**-sovellus ja napauta **⋮** → **Asetukset**. Voit esimerkiksi estää häiritsevät viestit ja muuttaa ilmoitusasetuksia.

Kamera

Esittely

Ota valokuvia ja tallenna videoita käyttämällä eri tiloja ja asetuksia.

Kameran asiallinen käyttötapa

- Älä ota ihmisistä valokuvia tai tallenna heistä videoita ilman heidän lupaansa.
- Älä ota valokuvia tai tallenna videoita paikoissa, joissa se on kiellettyä.
- Älä ota valokuvia tai tallenna videoita paikoissa, joissa se voi loukata ihmisten yksityisyyttä.

Valokuvien ottaminen

1 Avaa **Kamera**-sovellus.

Voit käynnistää sovelluksen myös painamalla sivupainiketta kahdesti tai vetämällä -kuvaketta vasemmalle lukitussa näytössä.



- Jotkin kameran toiminnot eivät ole käytettävissä, kun **Kamera**-sovellus avataan lukitusta näytöstä tai näytön ollessa sammutettuna, jos näytönlukitusmenetelmä on määritetty.
- Kamera poistuu käytöstä automaattisesti, jos sitä ei käytetä.
- Joidenkin menetelmien käyttömahdollisuus määräytyy operaattorin tai mallin mukaan.

2 Napauta esikatselunäytön kuvaa siinä kohdassa, johon haluat kameran tarkentavan.

Voit säätää kuvien kirkkautta vetämällä säätöpalkkia, joka näkyy ympyräkehyksen ylä- tai alapuolella.

3 Ota valokuva napauttamalla .

Jos haluat vaihtaa kuvaustilaa, vedä kuvaustilojen luettelo vasemmalle tai oikealle tai pyyhkäise vasemmalle tai oikealle esikatselunäytössä.

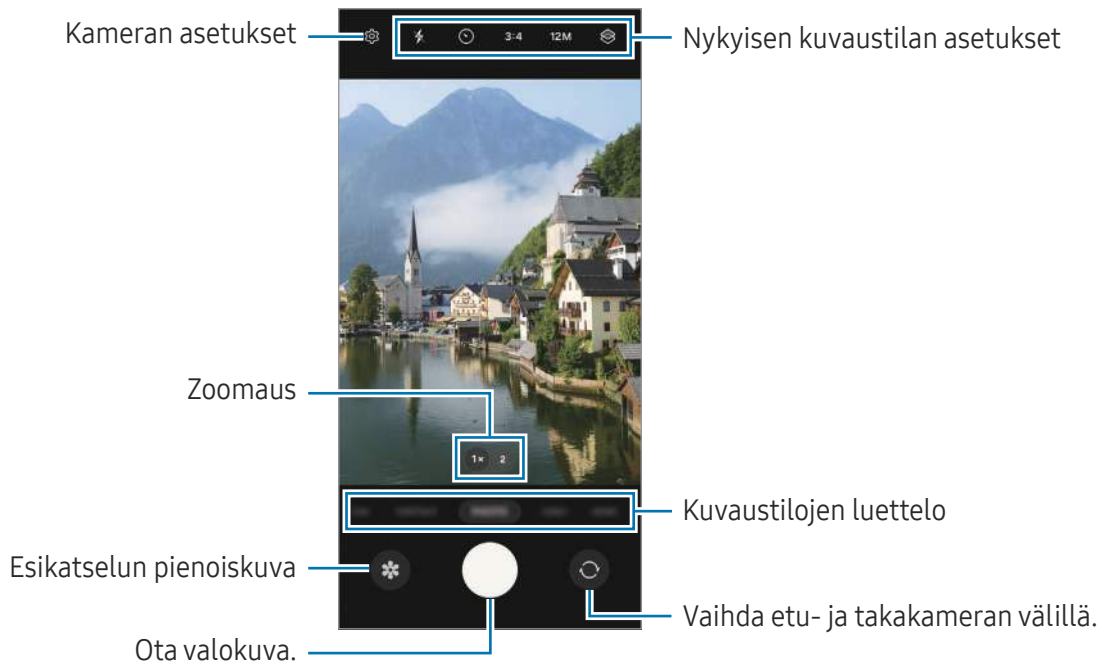

- Esikatselunäyttö voi vaihdella kuvaustilan ja käytettävän kamerasen mukaan.
- Tarkennus ei ehkä ole täydellinen, jos kohde on lähellä. Kuvaa valokuvat tai videot sopivalta etäisyydeltä.
- Jos ottamasi valokuvat näyttävät epäteräviltä, puhdista kamerasen objektiivi ja yritä uudelleen.
- Varmista, ettei objektiivi ole vahingoittunut eikä likaantunut. Muutoin laite ei ehkä toimi oikein joissakin tiloissa, jotka vaativat suuren tarkkuuden.
- Laitteen kamerassa on laajakulmaobjektiivi. Laajakulmavalokuvissa tai -videoissa voi näkyä pientä vääristymää, mikä ei ole merkki laitteen suorituskykyongelmista.
- Videon enimmäistallennuskapasiteetti voi vaihdella tarkkuuden mukaan.
- Jos laite altistuu äkillisille ilman lämpötilan muutoksille, kameraan voi tiivistyä kosteutta sen ulko- ja sisäpuolen lämpötilaeron vuoksi. Yritä välttää tällaisia olosuhteita, kun aiot käyttää kameraa. Jos kosteuden tiivistymistä ilmenee, anna kamerasen kuivua luonnollisesti huoneenlämmössä ennen valokuvien tai videoiden kuvaamista, sillä muutoin kuvat voivat näyttää epäteräviltä.

Zoomaustoimintojen käyttäminen

Jos haluat lähentää tai loitontaa takakameraa käyttäessäsi, valitse haluamasi zoomauskuvake esikatselunäytössä.

Voit valita haluamasi zoomaustason myös zoomaustasoluettelosta, joka tulee näkyviin, kun napautat zoomauskuvaketta.

Voit säätää zoomausta tarkemmin vetämällä zoomauskuvaketta, nipistämällä tai levittämällä kahta sormea erilleen esikatselunäytössä.

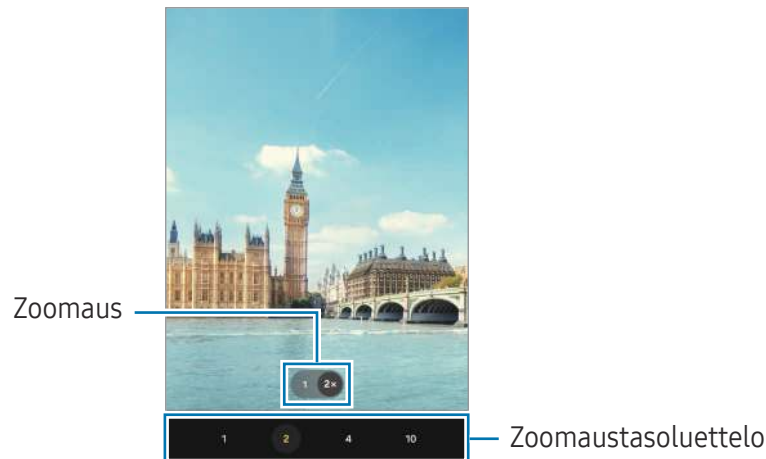

Tarkennuksen (AF) ja valotuksen (AE) lukitseminen

Voit lukita tarkennuksen tai valotuksen valitulle alueelle ja siten estää kameran automaattisen säätämisen kohteiden tai valonlähteiden mukaan.

Kosketa tarkennettavaa aluetta jonkin aikaa, niin AF/AE-kehys tulee alueelle ja tarkennus- ja valotusasetus lukitaan. Asetus pysyy lukittuna myös valokuvan ottamisen jälkeen.

 Kuvaustila voi aiheuttaa sen, että tämä ominaisuus ei ole käytettävissä.

Kamerapainikkeen käyttäminen

- Voit kuvata videon koskettamalla kamerapainiketta jonkin aikaa.
- Voit käyttää sarjakuvausta pyyhkäisemällä kamerapainikkeen näytön reunaan ja koskettamalla sitä jonkin aikaa.
- Jos lisäät toisen kamerapainikkeen, voit siirtää sen mihin tahansa näytön kohtaan ja ottaa valokuvia tavallista kätevämmiin. Napauta esikatselunäytössä  → **Kuvaustavat** ja ota **Irrallinen Laukaisin-painike** -kytkin käyttöön napauttamalla sitä.

Nykyisen kuvaustilan asetukset

Voit käyttää esikatselunäytössä seuraavia asetuksia.

- ✂ : Ota salama käyttöön tai pois käytöstä.
- 🕒 : Valitse viive, jonka jälkeen kamera ottaa automaattisesti valokuvan.
- 3:4 : Valitse kuvien kuvasuhde.
- 12M : Valitse kuvien tarkkuus.
- ∞ : Muuta hyperlapse-videoiden kuvausaikaa.
- AUTO : Valitse hyperlapse-videoiden kuvataajuus.
- 9:16 : Valitse kuvien ja videoiden kuvasuhde.
- FHD₃₀ : Valitse videoiden tarkkuus.
- 🌿 : Käytä suodatintehostetta tai kauneustehosteita.
- 🎯 : Valitse mittautapa. Asetus määrittää valoarvojen laskentatavan. 🎯 **Keskipainotettu mittaus** laskee kuvan valotuksen kuvan keskiosan valon perusteella. 🎯 **Matriisimittaus** laskee keskiarvon koko kuvasta. 🎯 **Pistemittaus** laskee kuvan valotuksen kuvan keskiosan pistemäisen alueen valon perusteella.
- 🌈 : Säädä värisävyä.
- 💧 : Tarkenna **RUOKA**-tilassa kehyksen sisällä olevaan kohteeseen ja sumenna kuvaa kehyksen ulkopuolella.
- 🌡 : Säädä värilämpötilaa **RUOKA**-tilassa.

 Käytettävissä olevat vaihtoehdot voivat vaihdella mallin tai kuvaustilan mukaan.

Valokuvatila

Kamera muuttaa kuvausasetuksia automaattisesti ympäristön mukaan.

Napauta kuvaustilojen luettelossa **VALOKUVA** ja ota valokuva napauttamalla .

Tarkkuuden muuttaminen



Voit ottaa suuritarkkuuksisia valokuvia.

Napauta kuvausasetuksissa **12M**, muuta tarkkuus haluamaksesi ja ota kuva.

 Tarkkuus voi vaihdella mallin mukaan.



Omakuvien ottaminen

Voit ottaa omakuvia etukameralla.

- 1 Siirry omakuvien ottamista varten etukameraan pyyhkäisemällä esikatselunäytössä ylös- tai alaspäin tai napauttamalla .
- 2 Suuntaa etukameran objektiivi itseäsi kohti.
- 3 Ota valokuva napauttamalla .





Suodattimen ja kauneustehosteiden käyttäminen

Voit valita suodatintehosteiden ja muuttaa kasvonpiirteitäsi, kuten ihosi sävyä tai kasvojesi muotoa, ennen valokuvan ottamista.

- 1 Napauta esikatselunäytössä .
- 2 Valitse tehosteet ja ota valokuva.
Jos napautat , voit ladata suodattimia **Galaxy Store** -palvelusta.

Videotila

Kamera muuttaa kuvausasetuksia automaattisesti ympäristön mukaan.

- 1 Napauta kuvaustilojen luettelossa **VIDEO** ja aloita videon kuvaaminen napauttamalla 
 - Voit vaihtaa etu- ja takakameran välillä tallennuksen aikana pyyhkäisemällä esikatselunäytössä ylös- tai alaspäin tai napauttamalla .
 - Voit tehdä videosta ruudunkaappauksen tallennuksen aikana napauttamalla .
- 2 Lopeta videon tallentaminen napauttamalla 
 -  Jos käytät videozomaustoimintoa pitkän ajan videon tallennuksen aikana, videon laatua voidaan huonontaa ylikuumentamisen estämiseksi.
 - Optinen zoomaus ei ehkä toimi vähäisessä valossa.



Hauska-tila

Voit kuvata valokuvia tai videoita, joissa on erilaisia tehosteita.

- 1 Napauta kuvaustilojen luettelossa **HAUSKA**.
- 2 Valitse tehoste.
- 3 Ota kuva napauttamalla tehostepainiketta.
Kuvaa video koskettamalla tehostenäppäintä jonkin aikaa.

Muotokuva-tila

Muotokuva-tilassa voit ottaa valokuvia, joissa tausta on epäterävä ja kohde selvästi erottuva. Voit myös käyttää taustatehostetta ja muokata sitä valokuvan ottamisen jälkeen.

- 1 Napauta kuvaustilojen luettelossa **MUOTOKUVA**.
- 2 Säädä epäterävyyden määrää napauttamalla  ja vetämällä taustan epäterävyyden säätöpalkkia.
- 3 Kun esikatselunäytössä näkyy **Valmis**, ota valokuva napauttamalla .



Taustan epäterävyyden säätöpalkki

-  Käytettävissä olevat vaihtoehdot voivat vaihdella kuvaustilan mukaan.
- Käytä tätä toimintoa paikoissa, joissa on riittävästi valoa.
- Taustan epäterävöintiä ei ehkä käytetä oikein seuraavissa olosuhteissa:
 - Laitte tai kohde liikkuu.
 - Kohteessa on samanlainen väri kuin taustassa.

Pro-tila

Voit ottaa kuvia ja säätää manuaalisesti kuvausasetuksia, kuten valotusarvoa ja ISO-arvoa.

Napauta kuvaustilojen luettelossa **LISÄÄ** → **PRO**. Valitse vaihtoehdot, mukauta asetuksia ja ota sitten kuva napauttamalla .

Käytettävissä olevat vaihtoehdot

-  : Palauta asetukset.
- **ISO**: Valitse ISO-arvo. Arvo ohjaa kameran valonherkkyyttä. Pieniä arvoja käytetään kuvattaessa liikkumattomia tai kirkkaasti valaistuja kohteita. Suuria arvoja käytetään kuvattaessa nopeasti liikkuvia tai heikosti valaistuja kohteita. Suuret ISO-herkkyydet voivat kuitenkin aiheuttaa kuviin kohinaa.
- **SPEED**: Säädä suljinnopeutta. Hidas suljinnopeus päästää nopeaa enemmän valoa kameraan, jolloin kuvasta tulee kirkkaampi. Tämä sopii erityisen hyvin maisema- ja yökuviin. Nopea suljinnopeus päästää kameraan vähemmän valoa kuin hidas. Tämä sopii erityisen hyvin nopeasti liikkuvien kohteiden kuvaamiseen.
- **EV**: Muuta valotusarvoa. Tämä asetus määrittää, miten paljon valoa kameran kennoon pääsee. Käytä pitkää valotusta vähäisessä valossa.
- **FOCUS**: Muuta tarkennustilaa. Säädä tarkennusta manuaalisesti vetämällä säätöpalkkia.
- **WB**: Valitse oikea valkotasapaino, jolloin kuvien värit ovat luonnolliset. Voit määrittää värilämpötilan.

Tarkennusalueen ja valotusalueen erottaminen

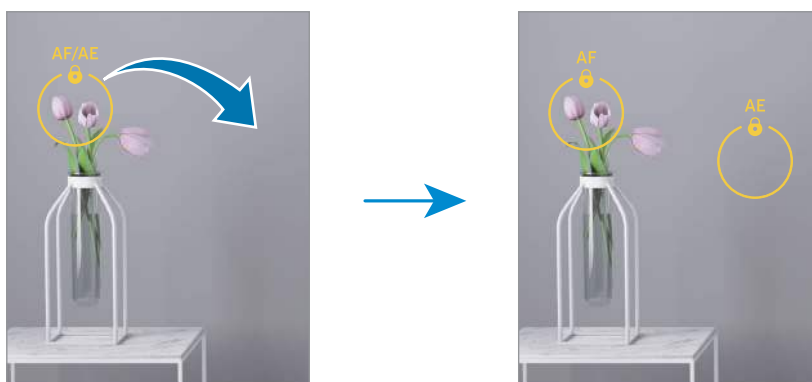

Voit erottaa tarkennusalueen ja valotusalueen.

Kosketa esikatselunäyttöä jonkin aikaa. AF/AE-kehys tulee näyttöön. Vedä kehys alueelle, jolla haluat erottaa tarkennusalueen ja valotusalueen.



Ruoka-tila

Ota väreiltään tavallista kirkkaampia valokuvia ruoista.

- 1 Napauta kuvaustilojen luettelossa **LISÄÄ** → **RUOKA**.
Näyttöön tulee kehys, ja kehyksen ulkopuolinen alue sumenee.
- 2 Voit muuttaa kehyksen kokoa vetämällä kehyksen kulmasta.
Napauta haluamaasi aluetta tai siirrä kehystä vetämällä.
- 3 Sääda väriämpötilaa napauttamalla  ja vetämällä säätöpalkkia.
- 4 Ota valokuva napauttamalla .



Yö-tila

Voit ottaa valokuvan vähäisessä valossa ilman salamaa. Kun käytät jalustaa, saat kirkkaampia ja selkeämpiä tuloksia.

- 1 Napauta kuvaustilojen luettelossa **LISÄÄ** → **YÖ**.
- 2 Napauta  ja pidä laite vakaana, kunnes kuvaus on valmis.

Panoraama-tila



Ota panoraamatilassa sarja valokuvia ja liitä ne sitten yhteen laajaksi näkymäksi.

- 1 Napauta kuvaustilojen luettelossa **LISÄÄ** → **PANORAAMA**.
- 2 Napauta  ja liikuta laitetta hitaasti yhteen suuntaan.
Pidä kuva kameran etsimessä näkyvän kehyksen sisällä. Jos esikatselukuva on suuntakehyksen ulkopuolella tai jos et liikuta laitetta, laite lopettaa valokuvien ottamisen automaattisesti.
- 3 Lopeta valokuvien ottaminen napauttamalla .

 Vältä valokuvien ottamista yksityiskohdatonta taustaa, kuten tyhjää taivasta tai tasaista seinää, vasten.

Hidastus-tila

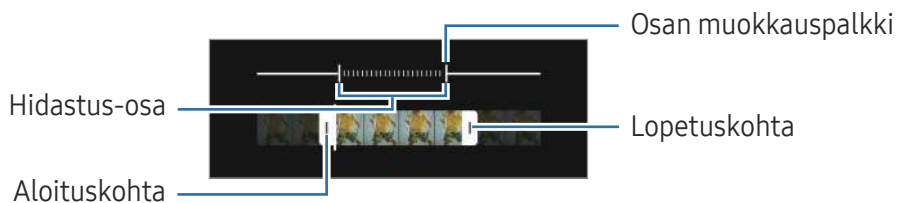

Voit tallentaa videon katseltavaksi hidastettuna. Voit määrittää videoista osia, jotka toistetaan hidastettuina.

- 1 Napauta kuvaustilojen luettelossa **LISÄÄ** → **HIDASTUS** ja aloita videon kuvaaminen napauttamalla .
- 2 Kun tallennus on valmis, lopeta napauttamalla .
- 3 Napauta esikatselunäytössä esikatselupienoiskuvaa.
Videon nopea osa asetetaan hidastetuksi osaksi, ja videon toisto alkaa. Videosta luodaan enintään kaksi hidastettua osaa.
Jos haluat muokata hidas liike -osaa, napauta  ja vedä osan muokkauspalkkia vasemmalle tai oikealle.



Hyperlapse-tila

Voit kuvata otoksia, kuten ohi meneviä ihmisiä tai autoja, ja katsella niitä nopeutettuina videoina.

- 1 Napauta kuvaustilojen luettelossa **LISÄÄ** → **HYPERLAPSE**.
- 2 Napauta **AUTO** ja valitse kuvataajuusvaihtoehto.
Jos valitset kuvataajuudeksi vaihtoehdon **AUTO**, laite säätelee kuvataajuutta automaattisesti otoksen nopeuden muutosten mukaan.
- 3 Aloita tallennus napauttamalla .
- 4 Lopeta tallennus napauttamalla .

Kameran asetusten mukauttaminen

Napauta esikatselunäytössä . Jotkin vaihtoehdot eivät ole ehkä käytettävissä valitun kuvaustilan mukaan.

Älykkäät toiminnot

- **Tilanteen optimointi:** Aseta laite säätämään väriasetuksia ja käyttämään optimoitua tehostetta automaattisesti kohteen tai näkymän mukaan.
- **Skannaa QR-koodit:** Aseta laite skannaamaan QR-koodit esikatselunäytöstä.

Kuvat

- **Pyyhkäise Laukaisin-painiketta ja:** Valitse toiminto, joka suoritetaan, kun kamerapainike pyyhkäistään näytön reunaan ja sitä kosketetaan jonkin aikaa.
- **Vesileima:** Lisää vesileima vasempaan alakulmaan, kun otat kuvia.
- **Erittäin tehokkaat kuvat:** Ota kuvat HEIF (High Efficiency Image Format) -muodossa.

Omakuvat

- **Tallenna omakuvat esikatseltuina:** Aseta laite tallentamaan kuvat sellaisina kuin ne näkyvät esikatselunäytössä, kun ne otetaan etukameralla, kääntämättä niitä.
- **Vaihda kameraa pyyhk. ylös-/alasp.:** Ota tämä toiminto käyttöön, jos haluat vaihtaa kameraa pyyhkäisemällä esikatselunäytössä ylös- tai alaspäin.

Videot

- **Tehokkaat videot:** Voit tallentaa videot HEVC (High Efficiency Video Codec) -muodossa. HEVC-videot tallennetaan pakattuina tiedostoina laitteen tallennustilan säästämistä varten.



- HEVC-videoita ei ehkä voi toistaa muissa laitteissa eikä jakaa Internetissä.
- Videoita ei voi tallentaa HEVC-muodossa joissakin kuvaustiloissa.

Yleiset

- **Automaattinen HDR:** Ota valokuvia, joissa värit näkyvät kirkkaina ja joissa on runsaasti yksityiskohtia myös kirkkailla ja tummilla alueilla.
- **Ristikko:** Näytä etsimessä apuviivat, jotka helpottavat sommittelua kohteita valittaessa.
- **Sijaintitunnisteet:** Lisää valokuvaan GPS-sijaintitunniste.
 -  GPS-signaali voi heiketä paikoissa, joissa signaali voi olla estetty, kuten rakennusten välissä ja alavilla alueilla tai huonolla säällä.
 - Sijaintisi voi näkyä valokuvissa, kun lataat ne Internetiin. Voit estää tämän poistamalla sijaintitunnisteasetuksen käytöstä.
- **Kuvaustavat:** Valitse muita kuvaustapoja valokuvan ottamista tai videon tallentamista varten.
- **Säilytettävät asetukset:** Säilytä viimeksi käyttämäsi asetukset, kuten kuvaustila, kun avaat kameran.
- **Tallennussijainti:** Valitse tallennussijainti. Tämä ominaisuus tulee näkyviin, kun asetat SD-kortin.
- **Näytä Snapchat-linssit haus. tilassa:** Aseta laite kuvaamaan kuvia tai videoita erilaisilla tehosteilla käyttämällä ainutlaatuisia Snapchat-linssejä.

Tietosuoja

- **Tietosuojailmoitus:** Tarkastele tietosuojailmoitusta.
 - **Käyttöoikeudet:** Tarkastele kameran sovelluksen käyttämiseen tarvittavia oikeuksia.
 - **Asetusten nollaus:** Nollaa kameran asetukset.
 - **Tietoja Kamerasta:** Tarkastele Kamera-sovelluksen versiotietoja ja oikeudellisia tietoja.
 - **Ota meihin yhteyttä:** Kysy kysymyksiä tai tarkastele usein kysyttyjä kysymyksiä.
-  Joidenkin ominaisuuksien käyttömahdollisuus määräytyy mallin mukaan.

Galleria

Esittely

Käytä laitteeseen tallennettuja kuvia ja videoita. Voit myös hallita kuvia ja videoita albumeittain tai luoda tarinoita.

Gallerian käyttäminen

Avaa **Galleria**-sovellus.

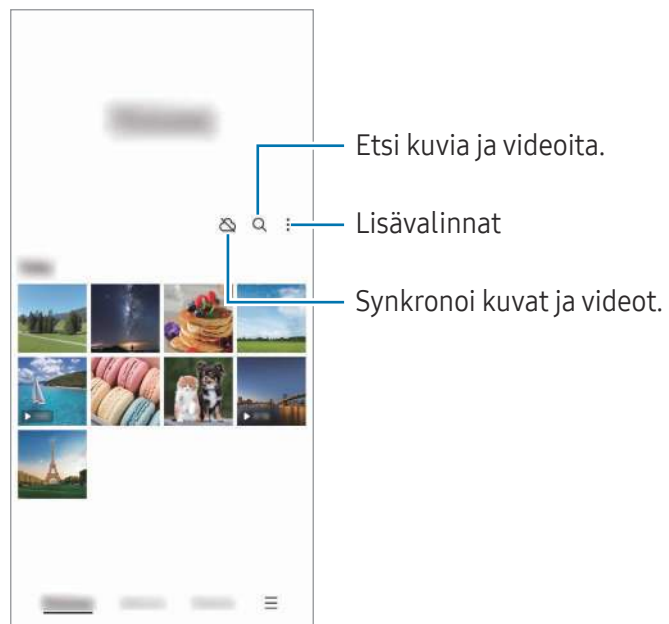

Kuvien katseleminen

Avaa **Galleria**-sovellus ja valitse kuva. Voit tarkastella muita tiedostoja pyyhkäisemällä näytössä vasemmalle tai oikealle.



Suurennettujen kuvien rajaaminen

- 1 Avaa **Galleria**-sovellus ja valitse kuva.
- 2 Levitä kaksi sormea erilleen alueella, jonka haluat tallentaa, ja napauta . Rajattu alue tallennetaan tiedostona.

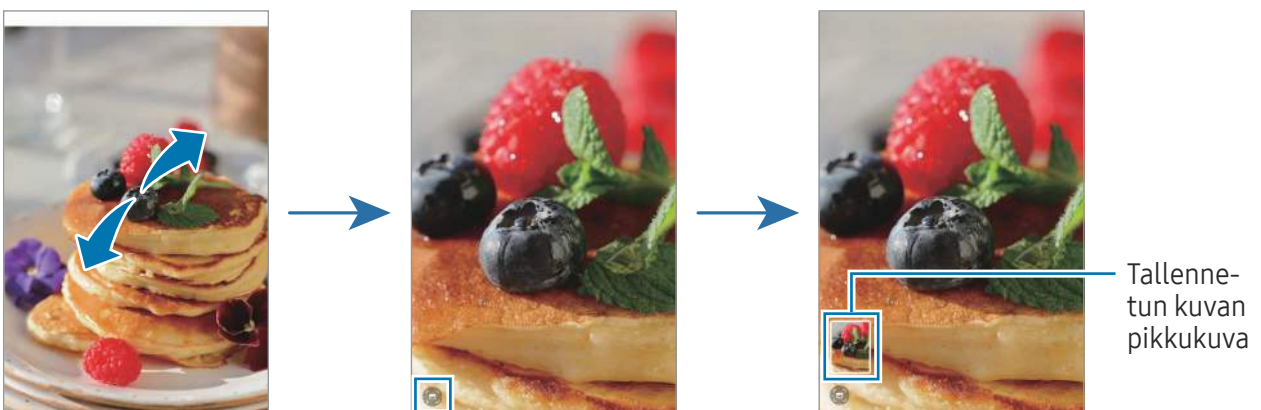

Videoiden katseleminen

Avaa **Galleria**-sovellus ja valitse toistettava video. Voit tarkastella muita tiedostoja pyyhkäisemällä näytössä vasemmalle tai oikealle.

Jos haluat käyttää muita toimintoja toiston aikana, napauta  → **Avaa Videosoittimessa**.

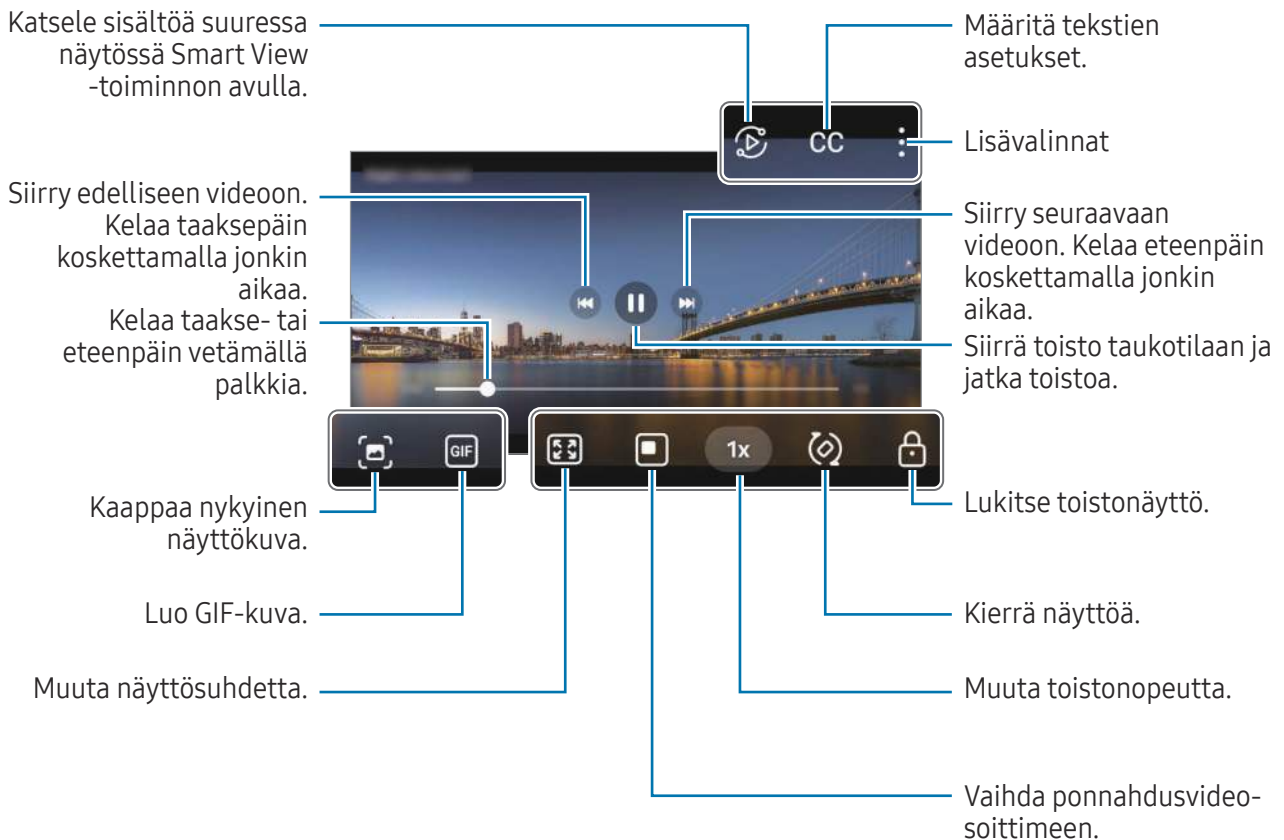

Voit säätää kirkkautta vetämällä ylös tai alas toistonäytön vasemmassa reunassa ja säätää äänenvoimakkuutta vetämällä ylös tai alas toistonäytön oikeassa reunassa.

Voit kelata taakse- tai eteenpäin pyyhkäisemällä vasemmalle tai oikealle toistonäytössä.

Albumit

Voit luoda albumeja ja lajitella kuvat ja videot.

- 1 Avaa **Galleria**-sovellus ja luo albumi napauttamalla **Albumit** →  → **Albumi**.
- 2 Valitse kuvat tai videot, jotka haluat kopioida tai siirtää albumiin.

Jutut

Kun kuvaat tai tallennat kuvia ja videoita, laite lukee niiden päivämäärä- ja sijaintitunnisteet, lajittelee kuvat ja videot ja luo sitten tarinoita.

Avaa **Galleria**-sovellus, napauta **Jutut** ja valitse sitten juttu. Jos napautat , voit käyttää erilaisia toimintoja, kuten jutun otsikon muuttamista.

Jos napautat  → **Luo juttu** juttuluettelossa, voit luoda juttuja manuaalisesti.

Valokuvien ja videoiden synkronoiminen

Avaa **Galleria**-sovellus, napauta  ja suorita sitten synkronointi noudattamalla näytön ohjeita. **Galleria**-sovellus ja pilvi synkronoidaan.

Kun **Galleria**-sovellus synkronoidaan pilven kanssa, myös kuvaamasi valokuvat ja videot tallennetaan pilveen. Voit käyttää pilvipalveluun tallennettuja kuviasi ja videoita **Galleria**-sovelluksessa ja muissa laitteissa.



Kun yhdistät Samsung-tilisi ja Microsoft-tilisi, voit asettaa Microsoft OneDriven pilvitallennustilaksi.

Kuvien tai videoiden poistaminen

Avaa **Galleria**-sovellus, kosketa poistettavaa kuvaa, videota tai juttua jonkin aikaa ja napauta sitten **Poista**.

Roskakoritoiminnon käyttäminen

Voit säilyttää poistetut kuvat ja videot roskakorissa. Tiedostot poistetaan tietyn ajan kuluttua.

Kun haluat käyttää roskakorissa olevia tiedostoja, avaa **Galleria**-sovellus ja napauta  → **Roskakori**.

AR-alue

Esittely

AR-alue tarjoaa AR-ominaisuuksia. Valitse ominaisuus ja kuvaa hauskoja valokuvia tai videoita.

AR-alueen käynnistäminen

Voit käynnistää AR-alueen seuraavilla tavoilla:

- Avaa **AR-alue**-sovellus.
- Avaa **Kamera**-sovellus ja napauta **LISÄÄ** → **AR-ALUE**.



Joidenkin ominaisuuksien käyttömahdollisuus määräytyy operaattorin tai mallin mukaan.

AR-emojistudio

Voit luoda emoji-kuvia haluamallasi tavalla ja käyttää niitä eri toiminnoissa.

AR-EMOJI-kuvan luominen

- 1 Avaa **AR-alue**-sovellus ja napauta **AR-emojistudio**.
 - 2 Voit valita valmiiksi luodun emoji-kuvan. Pyyhkäise vasemmalle tai oikealle, valitse emoji-kuva ja napauta sitten .
- Jos haluat tehdä emoji-kuvan itsestäsi, ota omakuva tai valitse kuva.

3 Luo emoji noudattamalla näytön ohjeita.

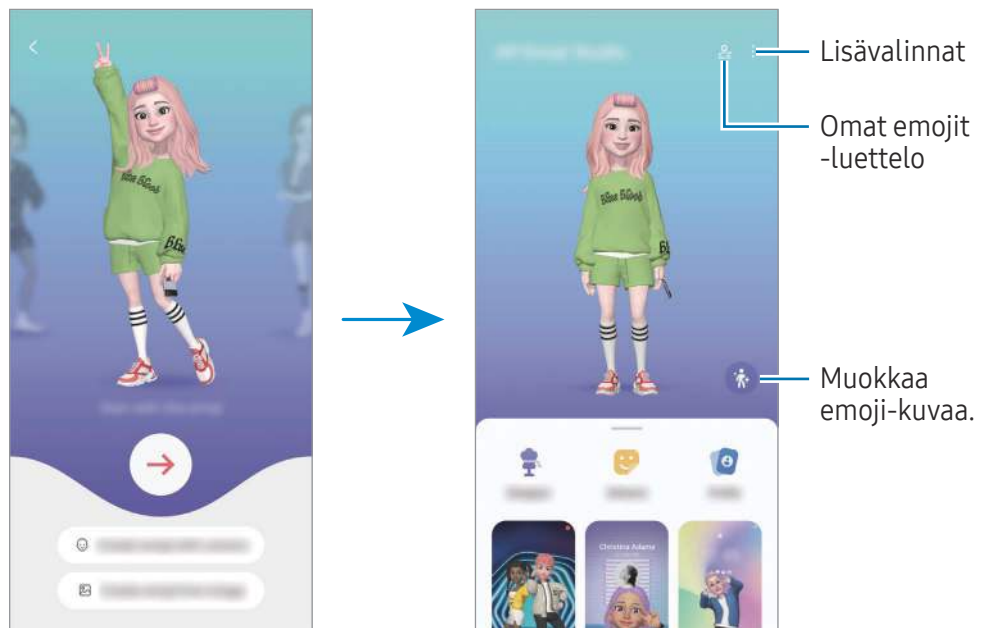

Käytettävän AR-EMOJI-kuvan valitseminen



Avaa **AR-alue**-sovellus, napauta **AR-emojistudio** →  ja valitse sitten haluamasi emoji-kuva.

AR-EMOJI-kuvien poistaminen

Avaa **AR-alue**-sovellus, napauta **AR-emojistudio** →  → , valitse poistettavat emoji-kuvat ja napauta sitten **Poista**.

Lyhyen AR-emoji-videon luominen ja laitteen koristelemisen sen avulla

Voit luoda emoji-kuvan avulla lyhyen videon ja käyttää sitä taustakuvana tai puhelun taustakuvana.

- 1 Avaa **AR-alue**-sovellus ja napauta **AR-emojistudio**.
- 2 Valitse **Luo video**, **Puhelunäyttö** tai **Lukitusnäyttö**.
- 3 Valitse haluamasi malli.
Voit muuttaa taustakuvaa napauttamalla  → .
- 4 Tallenna video napauttamalla **Tallenna**.
Voit tarkastella tallennettuja videoita **Galleria**-sovelluksessa.
- 5 Jos haluat käyttää videota suoraan, valitse vaihtoehto näytön alaosassa.

Yhteysprofiilin luominen AR-emoji-kuvan avulla

Voit käyttää emoji-kuvaa Samsung-tilisi profiilikuvana ja **Yhteystiedot**-sovelluksessa. Voit valita eri ilmeistä haluamasi tai luoda omia ilmeitäsi.

- 1 Avaa **AR-alue**-sovellus ja napauta **AR-emojistudio**.
- 2 Napauta **Profiili** ja valitse emoji-kuva.
- 3 Valitse haluamasi ilme.
- 4 Napauta **Valmis** → **Tallenna**.

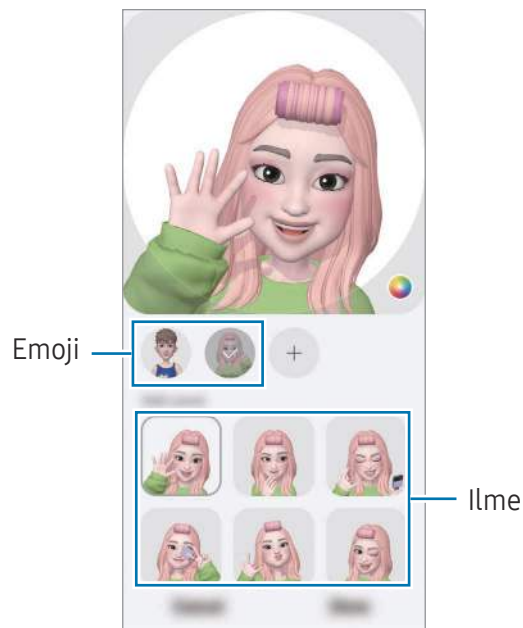

AR-emojitarrat

Kun luot AR-emoji-kuvia, emoji-ilmeitä ja -toimintoja sisältävät tarrat luodaan automaattisesti. Voit luoda myös omia tarroja muuttamalla ilmettä tai taustaa. Voit käyttää omia emoji-tarrojasi jossakin yhteisöpalvelussa tai lähettäessäsi viestejä.

Omien tarrojen luominen

- 1 Avaa **AR-alue**-sovellus ja napauta **AR-emojitarrat**.
- 2 Napauta **+** tarraluettelon yläreunassa.
- 3 Muokkaa tarroja haluamallasi tavalla ja napauta **Tallenna**.
Voit käyttää luomiasi tarroja tarraluettelon yläosassa.

AR-EMOJI-tarrojen poistaminen

Avaa **AR-alue**-sovellus ja napauta **AR-emojitarrat** →  → **Muokkaa**. Valitse emoji-tarrat, jotka haluat poistaa, ja napauta **Poista**.

Omien AR-emoji-tarrojen käyttäminen keskusteluissa

Voit käyttää omia emoji-tarrojasi keskustelun aikana viesteissä tai yhteisöpalveluissa. Seuraavat toiminnot ovat esimerkki omien emoji-tarrojesi käyttämisestä **Viestit**-sovelluksessa.

- 1 Kun luot viestiä **Viestit**-sovelluksessa, napauta  Samsung-näppäimistössä.
- 2 Napauta emoji-kuvaketta.
- 3 Valitse jokin emoji-tarroistasi.
Emoji-tarra lisätään.

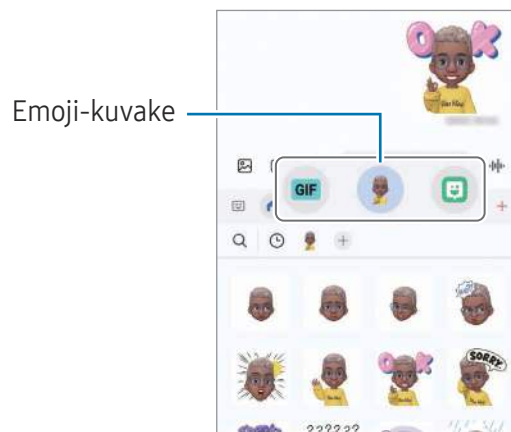

Moni-ikkuna

(Useiden sovellusten käyttäminen samanaikaisesti)

Esittely

Käytä kahta sovellusta samanaikaisesti jaetun näytön näkymässä. Voit käyttää useita sovelluksia samanaikaisesti myös ponnahtusikkunanäkymässä.

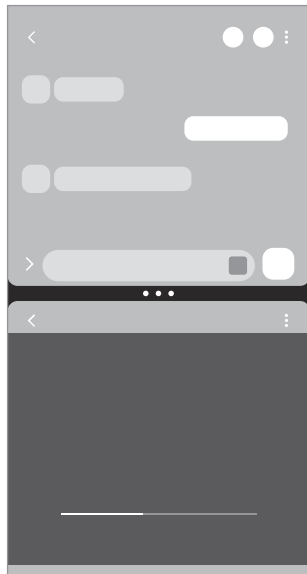

Jaetun näytön näkymä

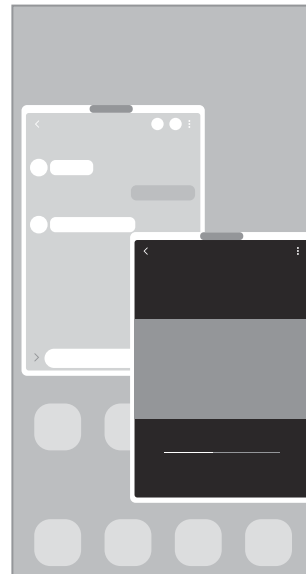

Ponnahtusikkunanäkymä



Jotkin sovellukset eivät ehkä tue tätä toimintoa.

Moni-ikkunatoiminnon käynnistäminen pyyhkäisemällä näyttöä

Voit käynnistää moni-ikkunatoiminnon pyyhkäisemällä näyttöä.

Pyyhkäise kahdella sormella näytön alareunasta näytön keskiosaa kohti. Näyttö muuttuu jaetun näytön näkymäksi.

Jos haluat siirtyä ponnahtusnäkymään, pyyhkäise yläkulmasta näytön keskiosaa kohti.

Kun haluat käyttää tätä toimintoa, avaa **Asetukset**, napauta **Edistykselliset toiminnot** → **Moni-ikkuna** ja napauta sitten **Avaa jaettu näyttö pyyhkäisemällä**- tai **Avaa ponnahtusikkunanäkymä pyyhk.**-kytkintä.

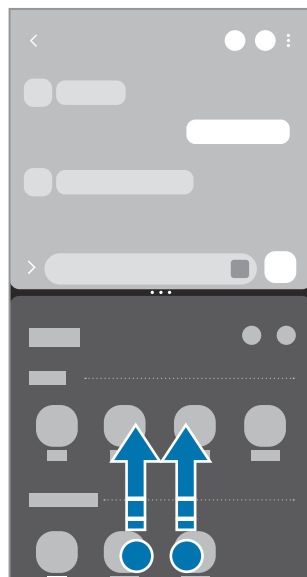

Jaetun näytön näkymä



Ponnahtusikkunanäkymä

Sovellusten avaaminen Viimeksi käytetyt sovellukset -painikkeella

- 1 Avaa viimeksi käytettyjen sovellusten luettelo napauttamalla Viimeksi käytetyt sovellukset -painiketta.
- 2 Pyyhkäise vasemmalle tai oikealle, napauta sovelluksen kuvaketta ja napauta sitten **Avaa jaetun näytön näkymässä** tai **Avaa ponnahtusikkunanäkymässä**.

Lisätoimintojen käyttäminen

Moni-ikkunavalikkojen käyttäminen

Kun napautat moni-ikkunakahvaa, käytettävissä olevat valikot tulevat näkyviin.

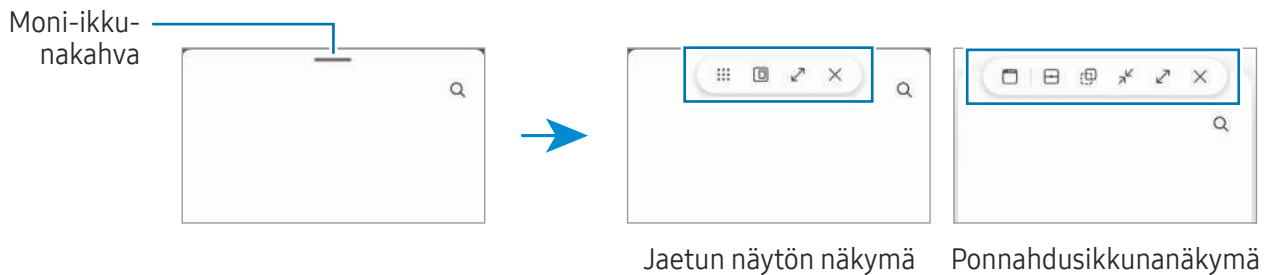

Ikkunan koon muuttaminen

Voit säätää sovellusikkunoiden kokoa vetämällä ikkunoiden välissä olevia ympyröitä.

Kun vedät sovellusikkunoiden välissä olevat ympyrät näytön reunaan, ikkuna suurennetaan.

Ponnahdusikkunoiden siirtäminen

Voit siirtää ponnahdusikkunaa napauttamalla moni-ikkunakahvaa ja vetämällä sen uuteen paikkaan.

Jaetun näytön asettelun tallentaminen

Voit lisätä usein tarvitsemasi sovellukset sovelluspariksi ja avata ne yhdessä jaetun näytön näkymään yhdellä napautuksella.

- 1 Napauta jaetun näytön näkymässä sovellusikkunoiden välissä olevia ympyröitä.
- 2 Napauta ☆.
- 3 Valitse sijainti, johon sovelluspari lisätään.
Jaetun näytön näkymässä käyttämäsi sovellukset tallennetaan valitsemaasi sijaintiin sovellusparina.

Samsung Internet

Voit selata Internetiä, etsiä tietoja ja merkitä kirjanmerkillä haluamasi Internet-sivut, minkä jälkeen voit käyttää niitä kätevästi.

- 1 Avaa **Samsung Internet** -sovellus.
- 2 Anna Internet-osoite tai hakusana ja napauta sitten **Siirry**.

Jos työkalurivi ei ole näkyvässä, pyyhkäise hieman alaspäin näytössä.

Voit siirtyä välilehdestä toiseen napauttamalla  tai pyyhkäisemällä vasemmalle tai oikealle osoitekentässä.



Salaisen tilan käyttäminen

Jos määrität Salaisen tilan salasanan, voit estää muita käyttämästä hakuhistoriaa, selaushistoriaa, kirjanmerkkejä ja tallennettuja sivuja.

- 1 Napauta  → **Ota salainen tila käyttöön**.
- 2 Ota **Lukitse salainen tila** -kytkin käyttöön napauttamalla sitä, napauta **Aloita** ja määritä sitten Salaisen tilan salasana.

Salaisessa tilassa laite vaihtaa työkalurivien värejä. Voit poistaa Salaisen tilan käytöstä napauttamalla  → **Poista salainen tila käytöstä**.

 Salaisessa tilassa ei voi käyttää joitakin toimintoja, kuten ruudunkaappausta.

Samsung Health

Esittely

Samsung Health -sovellus auttaa sinua hallitsemaan hyvinvointiasi ja kuntoasi. Voit asettaa kuntotavoitteita, seurata edistymistäsi ja pitää kirjaa yleisestä hyvinvoinnista ja kunnostasi. Voit myös verrata askeltietojasi muiden Samsung Health -sovellusten käyttäjien kanssa ja tarkastella terveysvihjeitä.

Lisätietoja on osoitteessa www.samsung.com/samsung-health.

Samsung Health -sovelluksen käyttäminen

Avaa **Samsung Health** -sovellus. Kun käytät tätä sovellusta ensimmäisen kerran tai käynnistät sen uudelleen alkuperäisten tehdasasetusten palauttamisen jälkeen, määritä asetukset noudattamalla näytön ohjeita.

Voit lisätä kohteita Samsung Health -alkunäyttöön napauttamalla  → **Muokkaa alkunäyttöä**.

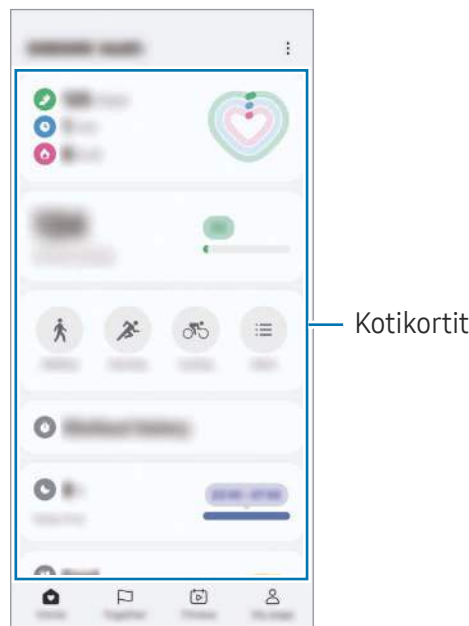



- **Koti:** Seuraa terveyttäsi ja kuntoasi.
 - **Yhdessä:** Vertaa askelmäärätietojasi muiden Samsung Health -käyttäjien kanssa tai kilpaile ystäväsi kanssa.
 - **Kunto:** Tarkastele terveysvihjeitä.
 - **Oma sivu:** Hallitse profiiliasi ja tarkastele terveys- ja kuntohistoriaasi.
-  • Joidenkin ominaisuuksien käyttömahdollisuus määräytyy alueen mukaan.
- Jos käytät askelkorttia matkustaessasi autossa tai junassa, tärinä voi vaikuttaa askelmäärään.

Samsung Notes

Voit luoda muistiinpanoja kirjoittamalla tekstiä näppäimistöltä tai käsinkirjoittamalla tai piirtämällä näyttöön. Voit lisätä muistiinpanoihin myös kuvia tai äänitallenteita.

Muistiinpanojen luominen

- 1 Avaa **Samsung Notes** -sovellus, napauta  ja luo muistiinpano.
Voit muuttaa syöttötapaa napauttamalla  tai .

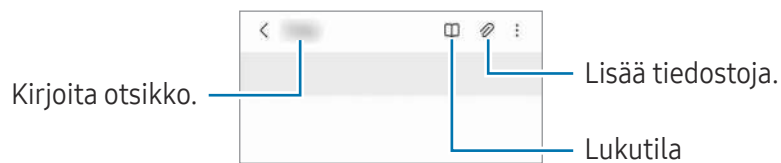

- 2 Kun muistiinpanon luominen on valmis, tallenna se napauttamalla takaisin-painiketta.
Jos haluat tallentaa muistiinpanon toiseen tiedostomuotoon, napauta  → **Tall. tiedost.**

Muistiinpanojen poistaminen



Kosketa poistettavaa muistiinpanoa jonkin aikaa ja napauta sitten **Poista**.

Samsung Members

Samsung Members tarjoaa asiakkaille tukipalveluja, kuten laiteongelmien vianmääritystä, ja sallii käyttäjien lähettää kysymyksiä ja virheraportteja. Voit myös jakaa tietoja muiden Galaxy-käyttäjien yhteisön jäsenten kanssa tai tarkastella uusimpia uutisia ja vihjeitä. **Samsung Members** -sovelluksen avulla voit ratkaista ongelmia, joihin voit törmätä laitteen käytön aikana.

Samsung Kids

Voit estää lasten pääsyn tiettyihin sovelluksiin, asettaa käyttöajat ja määrittää asetukset, jotta laitteen käyttö on lapsille turvallista ja hauskaa.

Avaa ilmoituspaneeli, pyyhkäise alaspäin ja napauta sitten  (**Kids**). Jos pika-asetuspaneelissa ei ole painiketta  (**Kids**), napauta  → **Muokkaa** ja lisää painike vetämällä sitä. Kun käynnistät Samsung Kids -toiminnon ensimmäisen kerran tai alkuperäisten tehdasasetusten palauttamisen jälkeen, määritä asetukset noudattamalla näytön ohjeita.

Valitse Samsung Kids -näytössä sovellus, jota haluat käyttää.



Esimääritettyä näytönlukitustapaa tai luotua PIN-koodia käytetään, kun **Lapsilukko**-ominaisuus otetaan käyttöön tai Samsung Kids suljetaan.

Lapsilukko-ominaisuuksien käyttäminen

Voit määrittää Samsung Kidsin asetukset ja tarkastella käyttöhistoriaa.

Napauta Samsung Kids -näytössä  → **Lapsilukko** ja anna avauskoodi.

Samsung Kids -toiminnon sulkeminen

Voit sulkea Samsung Kidsin napauttamalla takaisin-painiketta tai napauttamalla  → **Sulje Samsung Kids** ja antamalla sitten avauskoodisi.

Samsung Global Goals

Yhdistyneiden Kansakuntien yleiskokouksen vuonna 2015 asettamat maailmanlaajuiset kestävä kehityksen tavoitteet koostuvat tavoitteista, joilla pyritään luomaan kestävä yhteiskunta. Näillä tavoitteilla on mahdollista poistaa köyhyys, torjua eriarvoisuutta ja pysäyttää ilmastonmuutos.

Samsung Global Goalsin avulla saat lisätietoja maailmanlaajuisista tavoitteista ja voit liittyä tulevaisuuden parantamiseen pyrkivään liikkeeseen.

Samsung TV Plus

Valitse kanavat kuten TV:tä käyttäessäsi, ja nauti erilaisista videosisällöistä maksutta.

Avaa **Samsung TV Plus** -sovellus.



Tämän sovelluksen käyttömahdollisuus määräytyy operaattorin tai mallin mukaan.

Galaxy Shop

Voit siirtyä Samsung-sivustoon ja tarkastella erilaisia tuotteisiin liittyviä tietoja.

Avaa **Galaxy Shop** -sovellus.



Tämän sovelluksen käyttömahdollisuus määräytyy operaattorin tai mallin mukaan.

Galaxy Wearable

Galaxy Wearable -sovelluksella voit mukauttaa päälle puettavien laitteidesi asetuksia. Kun yhdistät puhelimesi päälle puettavaan laitteeseen, voit mukauttaa päälle puettavan laitteen asetuksia ja sovelluksia.



Avaa **Galaxy Wearable** -sovellus.

Yhdistä puhelimesi päälle puettavaan laitteeseen napauttamalla **Jatka**. Määritä asetukset valmiiksi noudattamalla näytön ohjeita. Katso päälle puettavan laitteen käyttöoppaasta lisätietoja päälle puettavan laitteen liittämistä ja käyttämisestä laitteesi kanssa.

Kalenteri



Voit hallita aikatauluasi syöttämällä tulevat tapahtumat kalenteriisi.

Tapahtumien luominen

- 1 Avaa **Kalenteri**-sovellus ja napauta  tai kaksoisnapauta päivämäärää.
Jos päivään on jo tallennettu tapahtumia tai tehtäviä, napauta päivää ja napauta .
- 2 Anna tapahtuman tiedot ja napauta **Tallenna**.

Tapahtumien synkronoiminen tilien kanssa

- 1 Avaa **Asetukset**, napauta **Tilit ja varmuuskopiointi** → **Hallitse tilejä** ja valitse sitten tili, jonka kanssa synkronoidaan.
- 2 Napauta **Synkronoi tili** ja ota **Kalenteri**-kytkin käyttöön napauttamalla sitä.

Voit lisätä tilejä, joiden kanssa synkronoidaan, avaamalla **Kalenteri**-sovelluksen ja napauttamalla  →  → **Kalentereiden hallinta** → . Valitse sitten tili, jonka kanssa synkronoidaan, ja kirjaudu sisään. Kun tili on lisätty, tilin nimen vieressä näkyy sininen ympyrä.

Reminder



(Ilmoitusten vastaanottaminen tehtäviä varten)

Voit tallentaa tehtäviä muistutuksiksi ja vastaanottaa ilmoituksia määrittämäsi ehdon mukaisesti.



- Jotta saat tarkemmat ilmoitukset, yhdistä laite Wi-Fi- tai matkapuhelinverkkoon.
- GPS-toiminnon on oltava käytössä, jotta sijaintimuistutuksia voi käyttää. Sijaintimuistutusten käyttömahdollisuus määräytyy mallin mukaan.

Reminder-sovelluksen käynnistäminen

Avaa **Kalenteri**-sovellus ja napauta  → **Muistutukset** → . Reminder-näyttö tulee näkyviin ja Reminder-sovelluskuvake () lisätään Sovellukset-näyttöön.

Muistutusten luominen

- 1 Avaa **Reminder**-sovellus.
- 2 Napauta , anna tiedot ja napauta sitten **Tallenna**.

Muistutuksen merkitseminen valmiiksi

Napauta muistutusluettelossa  tai valitse muistutus ja napauta **Valmis**.

Muistutusten palauttaminen

Voit palauttaa suoritettut muistutukset.



- 1 Napauta muistutusluettelossa  → **Valmis**.
- 2 Valitse palautettava muistutus ja napauta **Palauta**.
Muistutukset lisätään muistutusluetteloon, ja saat muistutuksen uudelleen.

Muistutusten poistaminen

Voit poistaa muistutuksen valitsemalla muistutuksen ja napauttamalla **Poista**. Voit poistaa useita muistutuksia samalla kertaa koskettamalla jonkin aikaa muistutusta, merkitsemällä poistettavat muistutukset ja napauttamalla sitten **Poista**.

Ääninauhuri

Voit äänittää tai toistaa puhemuistioita.

- 1 Avaa **Ääninauhuri**-sovellus.
- 2 Aloita tallennus napauttamalla . Puhu mikrofoniin.
 - Siirrä äänitys taukotilaan napauttamalla .
 - Kun nauhoitat äänitallennetta, voit lisätä kirjanmerkin napauttamalla **KIRJANMERKKI**.
- 3 Lopeta tallennus napauttamalla .
- 4 Anna tiedostonimi ja napauta **Tallenna**.

Omat tiedostot

(Tiedostojen tarkistaminen ja hallinta)

Voit käyttää ja hallita laitteeseen tallennettuja tiedostoja.

Avaa **Omat tiedostot** -sovellus.

Voit tarkistaa tarpeettomat tiedot ja vapauttaa tallennustilaa laitteessa napauttamalla **Tallennustilan hallinta**.

Voit etsiä tiedostoja tai kansioita napauttamalla .

Kello





Voit asettaa hälytyksiä, tarkistaa nykyisen ajan eri kaupungeissa ympäri maailman, ajastaa tapahtuman tai määrittää haluamasi kestoajan.

Avaa **Kello**-sovellus.

Laskin

Suorita aritmeettisia tai tieteellisiä peruslaskutoimituksia.



Avaa **Laskin**-sovellus.

-  : Tarkastele laskentahistoriaa. Voit tyhjentää historian napauttamalla **Tyhjennä historia**. Voit sulkea laskentahistoriapaneelin napauttamalla .
-  : Käytä yksikönmuuntotyökalua. Voit muuntaa monia arvoja, kuten pinta-alan, pituuden tai lämpötilan arvoja, muihin yksiköihin.
-  : Näytä funktiolaskin.

Gaming Hub

Gaming Hub -toiminto kokoaa **Play Kauppa** -palvelusta ja **Galaxy Store** -kaupasta ladatut pelit yhteen paikkaan.

Avaa **Gaming Hub** -sovellus ja valitse haluamasi peli.

 **Play Kauppa** -palvelusta ja **Galaxy Store** -kaupasta ladatut pelit tulevat automaattisesti näkyviin Gaming Hub -näyttöön. Jos pelisi eivät ole näkyvissä, napauta **Omat pelit** →  → **Lisää pelejä**.

Pelin poistaminen Gaming Hub -näytöstä

Napauta **Omat pelit**, kosketa peliä jonkin aikaa ja napauta sitten **Poista**.

Suorituskykytilan vaihtaminen

Voit muuttaa pelisuorituskykytilaa.

Avaa **Gaming Hub** -sovellus, napauta **Lisää** → **Game Booster** → **Pelin optimointi** ja valitse sitten haluamasi tila.

- **Suorituskyky**: Tämä antaa erinomaisen suorituskyvyn pelejä pelattaessa. Jos käytät tätä tilaa, laite voi kuumentua akkuvirran runsaan kulutuksen takia.
- **Vakio**: Tämä tasapainottaa suorituskyvyn ja akun käyttöajan.
- **Virransäästö**: Tämä säästää akkuvirtaa pelejä pelattaessa.











Akkuvirran riittävyys voi vaihdella pelikohtaisesti.

Game Booster

(Peliympäristön määrittäminen)

Game Boosterin avulla voit parantaa pelien pelaamisympäristöä. Voit käyttää Game Boosteria pelien pelaamisen aikana.

Voit avata Game Booster -paneelin pelien pelaamisen aikana napauttamalla siirtymispalkissa . Jos siirtymispalkki on piilotettu, tuo se näkyviin vetämällä näytön alareunasta ylöspäin. Jos olet asettanut siirtymispalkin käyttämään **Pyyhkäisyyleet**-toimintoa, avaa ilmoituspaneeli ja napauta **Avaa Game Booster napauttamalla**.

-  : Lukitse kosketusnäyttö pelin pelaamisen ajaksi. Voit avata kosketusnäytön lukituksen vetämällä lukkokuvaaketta mihin tahansa suuntaan.
-  : Piilota siirtymispalkin painikkeet. Voit tuoda painikkeet näkyviin napauttamalla  siirtymispalkissa.
-  : Tee ruudunkaappauksia.
-  : Tallenna peli-istuntosi. Lopeta tallennus napauttamalla .
-  : Määritä Game Boosterin asetukset.
- **Prioriteettitila**: Aseta laite estämään saapuvat puhelut ja kaikki ilmoitukset hälytyksiä lukuun ottamatta, jotta pelaamisesi ei häiriinny.
- **Pelin optimointi**: Muuta suorituskykytilaa.
- **Akku**: Tarkista akun jäljellä oleva käyttöaika.

- **Lämpötila / Muisti:** Tarkista laitteen lämpötila ja muistin tila. Voit myös asettaa laitteen säätämään äänenvoimakkuutta tai videon kuvataajuutta automaattisesti, jotta laite ei ylikuumene ja jotta sovellukset eivät käynnisty taustalla, kun muisti ei riitä.



- Voit asettaa Game Booster -paneelin avautumaan siirtymispalkista, kun siirtymispalkin asetuksena on **Pyyhkäisyyleet**. Napauta Game Booster -paneelissa  → **Estä pelin aikana** ja ota **Siirtymiseleet**-kytkin käyttöön napauttamalla sitä.
- Käytettävissä olevat toiminnot voivat vaihdella pelin mukaan.
- Pelisuorituskykyä voidaan rajoittaa laitteen lämpötilan säätelemiseksi, jos lämpötila nousee tietyn tason yläpuolelle.

Sovellusten avaaminen ponnahdusikkunoihin pelien pelaamisen aikana

Voit avata sovelluksia ponnahdusikkunoihin pelin pelaamisen aikana.

Napauta  ja valitse sovellus sovellusluettelosta.

SmartThings

Voit ohjata ja hallita älylaitteita ja IoT-tuotteita (Internet of Things, esineiden Internet).

Saat lisätietoja avaamalla **SmartThings**-sovelluksen ja napauttamalla **Valikko** → **Käyttöohjeet**.

- 1 Avaa **SmartThings**-sovellus.
- 2 Napauta **Laitteet** → **Lisää laite** tai **+**.
- 3 Valitse laite ja muodosta siihen yhteys noudattamalla näytön ohjeita.



- Yhdistämistapa voi vaihdella yhdistettävien laitteiden tyyppin tai jaettavan sisällön mukaan.
- Yhdistettävissä olevat laitteet voivat määräytyä alueen mukaan. Käytettävissä olevat toiminnot voivat vaihdella yhdistetyn laitteen mukaan.
- Samsungin takuu ei kata yhdistettyjen laitteiden omia ongelmia tai vikoja. Jos yhdistetyssä laitteessa ilmenee ongelmia tai vikoja, ota yhteys laitteen valmistajaan.

Sisällön jakaminen

Voit jakaa sisältöä eri jakotoimintojen avulla. Seuraavassa on esimerkki kuvien jakamisesta.





- 1 Avaa **Galleria**-sovellus ja valitse kuva.
- 2 Napauta  ja valitse haluamasi jakotapa.

 Tiedostojen jakamisesta matkapuhelinverkon kautta saattaa aiheutua lisäkustannuksia.

Quick Share

Sisällön jakaminen lähellä olevien laitteiden kanssa

Jaa sisältöä lähellä olevien laitteiden kanssa Wi-Fi Direct- tai Bluetooth-yhteyden kautta. Voit jakaa sisältöä myös QR-koodin avulla.

- 1 Avaa **Galleria**-sovellus ja valitse kuva.
- 2 Avaa toisessa laitteessa ilmoituspaneeli, pyyhkäise alaspäin ja ota sitten  (**Quick Share**) käyttöön napauttamalla sitä. Jos pika-asetuspaneelissa ei ole painiketta  (**Quick Share**), napauta  → **Muokkaa** ja lisää painike vetämällä sitä.
- 3 Napauta  → **Quick Share** ja valitse laite, johon kuva siirretään. Kun haluat jakaa linkin QR-koodin kanssa, napauta  ja skanna QR-koodi.
- 4 Hyväksy tiedostoniirtopyyntö toisessa laitteessa.

 Tämä ominaisuus ei tue videoiden jakamista televisioiden tai SmartThings-tuettujen laitteiden kanssa. Jos haluat katsella videoita televisiossa, käytä Smart View -toimintoa.



Jakaminen yhteyshenkilöille

Voit jakaa sisältöä yhteyshenkilöidesi kanssa.

- 1 Avaa **Galleria**-sovellus ja valitse kuva.
- 2 Napauta  → **Quick Share** → **Näytä yhteyshenkilö** > ja valitse yhteystieto.

Yksityinen jakaminen

Voit salata sisällön ja jakaa sen muiden kanssa. Vastaanottaja ei voi tallentaa, kopioida eikä lähettää uudelleen jaettua sisältöä.

- 1 Avaa **Galleria**-sovellus ja valitse kuva.
- 2 Napauta  → **Quick Share** →  → **Ota Yksityinen jako käyttöön**.
- 3 Valitse laite, johon kuva siirretään, tai napauta **Näytä yhteyshenkilö** > ja valitse yhteystieto.

Puhelimen löytämään pystyvien henkilöiden määrittäminen

Voit määrittää, kenellä on oikeus löytää puhelimesi ja lähettää siihen sisältöä.

- 1 Avaa ilmoituspaneeli, pyyhkäise alaspäin ja napauta sitten kuvaketta  (**Quick Share**).
- 2 Valitse toiminto.
 - **Ei keneltäkään:** Älä anna muiden löytää puhelintasi.
 - **Vain yhteyshenkilöt:** Salli vain yhteyshenkilöissäsi olevien Samsung-käyttäjien jakaa tietoja puhelimesi kanssa.
 - **Kuka tahansa lähellä oleva:** Salli kaikkien lähellä olevien laitteiden jakaa tietoja puhelimesi kanssa.

Music Share

Esittely

Music Share -toiminnon avulla voit jakaa puhelimesi jo liitetyn Bluetooth-kaiuttimen toisen henkilön kanssa. Voitte myös kuunnella samaa musiikkia sinun Galaxy Buds -nappikuulokkeissasi ja toisen henkilön Galaxy Buds -nappikuulokkeissa.

Tämä toiminto on käytettävissä vain laitteissa, jotka tukevat Music Share -toimintoa.

Bluetooth-kaiuttimen jakaminen

Voitte kuunnella puhelimesi ja ystäväsi puhelimesta olevaa musiikkia Bluetooth-kaiuttimesi kautta.

- 1 Varmista, että puhelimesi ja Bluetooth-kaiutin on yhdistetty.
Lisätietoja yhdistämisestä on kohdassa [Pariliitoksen muodostaminen muiden Bluetooth-laitteiden kanssa](#).

- 2 Avaa puhelimesi **Asetukset**, napauta **Yhteydet** → **Bluetooth** → **☰** → **Lisäasetukset** ja ota sitten **Music Share** -kytkin käyttöön napauttamalla sitä.
Voit käyttää lisätoimintoja, kuten määrittää, kenen kanssa laite jaetaan, napauttamalla **Music Share**.
- 3 Valitse kaiuttimesi ystäväsäsi puhelimesta Bluetooth-laitteiden luettelosta.
- 4 Hyväksy yhteyspyyntö omassa puhelimesi.
Kaiuttimesi jaetaan.
Kun aloitat musiikin toiston ystäväsäsi puhelimen kautta, oman puhelimesi kautta toistettava musiikki keskeytetään.

Musiikin kuunteleminen yhdessä Galaxy Buds -nappikuulokkeilla

Voitte kuunnella puhelimesi olevaa musiikkia omien Buds-nappikuulokkeidesi ja ystäväsäsi Buds-nappikuulokkeiden kautta.

Tämä ominaisuus on tuettu vain Galaxy Buds -sarjassa.

- 1 Varmista, että molemmat puhelimet ja Buds-nappikuulokeparit on yhdistetty.
Lisätietoja yhdistämisestä on kohdassa [Pariliitoksen muodostaminen muiden Bluetooth-laitteiden kanssa](#).
- 2 Avaa ystäväsäsi puhelimesta **Asetukset**, napauta **Yhteydet** → **Bluetooth** → **☰** → **Lisäasetukset** ja ota sitten **Music Share** -kytkin käyttöön napauttamalla sitä.
Voit käyttää lisätoimintoja, kuten määrittää, kenen kanssa laite jaetaan, napauttamalla **Music Share**.
- 3 Avaa omassa puhelimesi ilmoituspaneeli ja napauta **Mediasisältö**.
- 4 Napauta **Music Share** ja valitse ystäväsäsi Buds-nappikuulokkeet löydettyjen laitteiden luettelosta.
- 5 Hyväksy yhteyspyyntö ystäväsäsi puhelimesta.
Kun toistat musiikkia puhelimesi kautta, voitte kuunnella sitä yhdessä molempien Buds-nappikuulokkeilla.



Smart View

(Peilaaminen television kuvaruudussa)

Voit katsella puhelimesa näytettävää sisältöä myös suuressa kuvaruudussa yhdistämällä puhelimesi Screen Mirroring -toiminnolla varustettuun televisioon tai näyttöön.

- 1 Avaa ilmoituspaneeli, pyyhkäise alaspäin ja napauta sitten kuvaketta  (**Smart View**).
- 2 Valitse laite, johon puhelimesi näyttö peilataan.

 Kun toistat videota Smart View -toiminnolla, tarkkuus voi vaihdella erimallisissa televisioissa.

Linkki Windowsiin

(Laitteen käyttäminen tietokoneyhteyden kautta)

Voit käyttää mobiililaitteessa olevia tietoja, kuten sovelluksia tai kuvia, Windows-tietokoneessa.

-  • On suositeltavaa käyttää Windowsin uusinta versiota ja **Puhelinlinkki**-sovellusta, jotta tätä toimintoa voi käyttää täydellisesti.
- Tämän toiminnon käyttäminen edellyttää Microsoft-tiliä. Kun luot Microsoft-tilin, voit kirjautua kaikkiin Microsoftin laitteisiin ja palveluihin, kuten Microsoft Office -sovelluksiin ja Windows 10:een.

Kytkeminen tietokoneeseen

- 1 Avaa mobiililaitteessasi **Asetukset** ja napauta **Yhdistetyt laitteet** → **Linkki Windowsiin**.
- 2 Muodosta yhteys noudattamalla näyttöön tulevia ohjeita.

 Lisätietoja on osoitteessa <https://aka.ms/setuptw>.

Laitteesi tietojen ja ilmoitusten käyttäminen tietokoneessa

Avaa **Puhelinlinkki**-sovellus tietokoneessa ja valitse haluamasi luokka.



Käytettävissä olevat toiminnot ja valikot voivat vaihdella laitteen ohjelmistoversion, sovellusversion tai mallin mukaan.

Googlen sovellukset

Google tarjoaa sovelluksia, jotka liittyvät viihteeseen, sosiaalisiin verkostoihin ja talouselämään. Joidenkin sovellusten käyttäminen edellyttää Google-tiliä.

Saat lisätietoja jokaisesta sovelluksesta jokaisen sovelluksen ohjevalikosta.

- **Chrome:** Etsi tietoja ja selaa Internet-sivuja.
- **Gmail:** Lähetä tai vastaanota sähköpostiviestejä Google Mail -palvelun kautta.
- **Maps:** Etsi sijaintisi kartalta, etsi paikkoja maailmankartalta ja tarkastele lähistöllä olevien paikkojen sijaintitietoja.
- **YT Music:** Nauti YouTube Musicin tarjoamasta musiikista ja videoista. Voit myös käyttää laitteeseesi tallennettuja musiikkikokoelmia ja toistaa niitä.
- **Google TV:** Voit ostaa tai vuokrata videoita, kuten elokuvia ja TV-ohjelmia, **Play Kauppa** -palvelusta.
- **Drive:** Tallenna sisältösi pilveen, käytä sitä mistä tahansa ja jaa sitä muiden kanssa.

- **YouTube:** Katsele tai luo videoita ja jaa niitä muiden kanssa.
- **Kuvat:** Hae, hallitse ja muokkaa kaikkia eri lähteistä peräisin olevia valokuvia ja videoita yhdessä paikassa.
- **Google:** Etsi kohteita Internetistä tai laitteestasi.
- **Meet:** Soita videopuheluja tai luo videokokouksia tai liity niihin.
- **Messages:** Lähetä ja vastaanota viestejä laitteessasi tai tietokoneessasi ja jaa erilaisia sisältöjä, kuten kuvia ja videoita.



Joidenkin sovellusten käyttömahdollisuus määräytyy operaattorin tai mallin mukaan.

Asetukset

Esittely

Voit mukauttaa laitteen asetuksia.

Napauta Sovellukset-näytössä **Asetukset**. Vaihtoehtoisesti voit avata ilmoituspaneelin ja napauttaa .

Voit etsiä asetuksia hakusanojen avulla napauttamalla . Voit etsiä asetuksia myös valitsemalla tunnisteiden **Ehdotukset**-kohdassa.

Samsung Account

Kirjaudu Samsung-tiliisi sen hallintaa varten.

Napauta Asetukset-näytössä **Samsung Account**.

Yhteydet

Asetukset

Voit muuttaa eri yhteystapojen, kuten Wi-Fi- ja Bluetooth-toimintojen, asetuksia.

Napauta Asetukset-näytössä **Yhteydet**.

- **Wi-Fi:** Ottamalla Wi-Fi-ominaisuuden käyttöön voit luoda yhteyden Wi-Fi-verkkoon ja käyttää Internetiä tai muita verkkolaitteita. Lisätietoja on kohdassa [Wi-Fi](#).
- **Bluetooth:** Bluetooth-yhteyden avulla voidaan vaihtaa tietoja tai mediatiedostoja muiden Bluetooth-laitteiden kanssa. Lisätietoja on kohdassa [Bluetooth](#).
- **NFC ja kontaktittomat maksut:** Lue lähikenttätunnisteita (Near Field Communication (NFC)), jotka sisältävät tietoja tuotteista. Tällä toiminnolla voit tarvittavien sovelluksien lataamisen jälkeen myös maksaa maksuja ja ostaa liikenne- tai tapahtumalippuja. Lisätietoja on kohdassa [NFC ja kontaktittomat maksut \(NFC-yhteensopivat mallit\)](#).

- **Lentotila:** Voit asettaa laitteen poistamaan käytöstä kaikki langattomat toimintonsa. Voit käyttää ainoastaan niitä toimintoja, jotka eivät käytä verkkopalveluita.
 - ❗ Noudata lentoyhtiön sääntöjä ja lentokoneen henkilökunnan ohjeita. Jos laitteen käyttäminen on sallittua, käytä sitä aina lentotilassa.
- **SIM-kortin hallinta:** Voit aktivoida SIM- tai USIM-korttisi ja mukauttaa SIM-kortin asetuksia. Lisätietoja on kohdassa [SIM-kortin hallinta](#).
- **Matkapuhelinverkot:** Määritä käyttämäsi matkapuhelinverkon asetukset.
- **Datan käyttö:** Voit seurata datakäytön määrää ja mukauttaa rajoitusten asetuksia. Voit asettaa laitteen poistamaan mobiilidatayhteyden käytöstä automaattisesti, kun käytetyn mobiilidatan määrä saavuttaa määritetyn rajan.

Ottamalla datasäästötoiminnon käyttöön voit estää joitakin taustalla toimivia sovelluksia lähettämästä tai vastaanottamasta tietoja. Lisätietoja on kohdassa [Datansäästö](#).

Voit myös asettaa sovellukset käyttämään vain Wi-Fi- tai mobiilidatayhteyttä tai molempia. Lisätietoja on kohdassa [Sovelluksille sallitut verkot](#).
- **Mobiilitukiasema ja yhteyden jako:** Voit käyttää puhelinta mobiilitukiasemana ja jakaa puhelimen mobiilidatayhteyden muiden laitteiden kanssa. Lisätietoja mobiilitukiasemasta on kohdassa [Mobiilitukiasema](#).
 - 📝 Tämän toiminnon käyttäminen saattaa aiheuttaa lisäkustannuksia.
- **Lisää yhteysasetuksia:** Voit hallita muita toimintoja mukauttamalla asetuksia. Lisätietoja on kohdassa [Lisää yhteysasetuksia](#).
 - 📝 Joidenkin ominaisuuksien käyttömahdollisuus määräytyy mallin mukaan.

Wi-Fi

Ottamalla Wi-Fi-ominaisuuden käyttöön voit luoda yhteyden Wi-Fi-verkkoon ja käyttää Internetiä tai muita verkkolaitteita.

Yhteyden luominen Wi-Fi-verkkoon

- 1 Napauta Asetukset-näytössä **Yhteydet** → **Wi-Fi** ja ota kytkin käyttöön napauttamalla sitä.
- 2 Valitse verkko Wi-Fi-verkkojen luettelosta.
Verkot, joissa on lukituskuvake, vaativat salasanan.



- Kun laite on muodostanut yhteyden Wi-Fi-verkkoon kerran, laite muodostaa uudelleen yhteyden kyseiseen verkkoon aina, kun se on käytettävissä, pyytämättä salasanaa. Voit estää laitetta muodostamasta verkkoyhteyttä automaattisesti napauttamalla  verkon vieressä ja poistamalla **Automaattinen yhdistäminen** -kytkimen käytöstä napauttamalla sitä.
- Jos et voi muodostaa yhteyttä Wi-Fi-verkkoon, käynnistä laitteen Wi-Fi-toiminto tai langaton reititin uudelleen.

Wi-Fi-verkon laatutietojen tarkasteleminen

Tarkastele Wi-Fi-verkon laatutietoja, kuten nopeutta ja vakautta.

Napauta Asetukset-näytössä **Yhteydet** → **Wi-Fi** ja ota kytkin käyttöön napauttamalla sitä. Verkon laatutiedot näkyvät Wi-Fi-verkkojen alapuolella. Jos niitä ei näy, napauta  → **Intelligent Wi-Fi** ja ota **Näytä verkon laatutiedot** -kytkin käyttöön napauttamalla sitä.



Laatutiedot eivät ehkä näy kaikissa Wi-Fi-verkoissa.

Wi-Fi-verkon salasanojen jakaminen

Jos pyydät suojattuun Wi-Fi-verkkoon yhdistettyä henkilöä jakamaan sen salasanan, voit muodostaa yhteyden verkkoon antamatta salasanaa. Tämä ominaisuus on käytettävissä niiden laitteiden välillä, jotka ovat toistensa yhteystiedoissa, ja toisen laitteen näytön on oltava käynnissä.

- 1 Napauta Asetukset-näytössä **Yhteydet** → **Wi-Fi** ja ota kytkin käyttöön napauttamalla sitä.
- 2 Valitse verkko Wi-Fi-verkkojen luettelosta.
- 3 Napauta **Pyydä salasana**.
- 4 Hyväksy jakamispyyntö toisessa laitteessa.
Wi-Fi-salasana syötetään laitteeseesi, ja laitteesi yhdistetään verkkoon.

Wi-Fi Direct

Wi-Fi Direct yhdistää laitteet toisiinsa suoraan Wi-Fi-verkon kautta ilman tukiasemaa.

- 1 Napauta Asetukset-näytössä **Yhteydet** → **Wi-Fi** ja ota kytkin käyttöön napauttamalla sitä.
- 2 Napauta  → **Wi-Fi Direct**.
Löydettyjen laitteiden luettelo tulee näyttöön.
Jos luettelossa ei ole sitä laitetta, johon haluat yhdistää, ota Wi-Fi Direct -toiminto käyttöön laitteessa.
- 3 Valitse laite, johon yhteys muodostetaan.
Laitteet yhdistetään, kun toinen laite hyväksyy Wi-Fi Direct -yhteyspyynnön.
Kun haluat katkaista laitteen yhteyden, valitse kyseinen laite luettelosta.



Bluetooth

Bluetooth-yhteyden avulla voidaan vaihtaa tietoja tai mediatiedostoja muiden Bluetooth-laitteiden kanssa.

Varotoimia Bluetooth-toiminnon käyttöön

- Samsung ei vastaa Bluetooth-yhteydellä lähetettyjen tai vastaanotettujen tietojen mahdollisesta menettämisestä, sieppaamisesta tai väärinkäytöstä.
- Pidä aina huoli siitä, että jaat ja vastaanotat tietoa vain sellaisista laitteista, joihin luotat ja jotka on suojattu asianmukaisesti. Laitteiden välillä olevat esteet saattavat lyhentää toimintaetäisyyttä.
- Kaikki laitteet eivät ole välttämättä yhteensopivia laitteesi kanssa, kuten laitteet, jotka eivät ole Bluetooth SIG:n testaamia tai hyväksymiä.
- Bluetooth-ominaisuutta ei saa käyttää laittomiin tarkoituksiin (esimerkiksi tiedostojen piraattikopiointiin tai tietoliikenteen luvattomaan kuunteluun kaupallisissa tarkoituksissa). Samsung ei vastaa Bluetooth-ominaisuuden laittoman käytön seurauksista.

Pariliitoksen muodostaminen muiden Bluetooth-laitteiden kanssa

- 1 Napauta Asetukset-näytössä **Yhteydet** → **Bluetooth** ja ota kytkin käyttöön napauttamalla sitä. Löydettyjen laitteiden luettelo tulee näyttöön.
 - 2 Valitse laite, jonka kanssa muodostetaan pariliitos.
Jos luettelossa ei ole sitä laitetta, jonka kanssa haluat muodostaa pariliitoksen, siirrä kyseinen laite Bluetooth-laiteparin muodostustilaan. Katso lisätietoja toisen laitteen käyttöoppaista.
-  Puhelimesi näkyy muille laitteille niin kauan kuin Bluetooth-asetusnäyttö on auki.
- 3 Vahvista hyväksymällä Bluetooth-yhteyspyyntö puhelimesiasi.
Laitteet yhdistetään, kun toinen laite hyväksyy Bluetooth-yhteyspyynnön.
Voit poistaa laitteiden pariliitoksen napauttamalla  sen laitteen nimen vieressä, jonka haluat poistaa, ja napauttamalla **Erota**.

Tietojen lähettäminen ja vastaanottaminen

Monet sovellukset tukevat tiedonsiirtoa Bluetooth-yhteyden kautta. Voit jakaa tietoja, kuten yhteystietoja ja mediatiedostoja, muiden Bluetooth-laitteiden kanssa. Seuraavassa on esimerkki kuvan lähettämisestä toiseen laitteeseen.

- 1 Avaa **Galleria**-sovellus ja valitse kuva.
- 2 Napauta  → **Bluetooth** ja valitse laite, johon kuva siirretään.
Jos luettelossa ei ole sitä laitetta, jonka kanssa haluat muodostaa pariliitoksen, ota näkyvyysasetus käyttöön laitteessa.
- 3 Hyväksy Bluetooth-yhteyspyyntö toisessa laitteessa.

NFC ja kontaktittomat maksut (NFC-yhteensopivat mallit)

Voit puhelimesi avulla lukea lähikenttätunnisteita (Near Field Communication, NFC), jotka sisältävät tietoja tuotteista. Tällä toiminnolla voit tarvittavien sovelluksien lataamisen jälkeen myös maksaa maksuja ja ostaa liikenne- tai tapahtumalippuja.

 Akussa on sisäinen NFC-antenni. Käsittele akkua huolellisesti, jotta NFC-antenni ei vahingoitu.

Tietojen lukeminen NFC-tunnisteista

NFC-toiminnon avulla voit lukea tuotetiedot NFC-tunnisteista.

- 1 Napauta Asetukset-näytössä **Yhteydet** ja ota sitten **NFC ja kontaktittomat maksut** -kytkin käyttöön napauttamalla sitä.
- 2 Aseta laitteen takaosan NFC-antennin alue NFC-tunnisteen lähelle. Tunnisteen tiedot tulevat näyttöön.

 Varmista, että laitteen näyttö on päällä ja lukitsematon. Muutoin laite ei lue NFC-tunnisteita eikä vastaanota tietoja.

Maksaminen NFC-toiminnon avulla

Ennen kuin voit maksaa NFC-toiminnon avulla, sinun on rekisteröidyttävä mobiilimaksupalveluun. Ota yhteys palveluntarjoajaan rekisteröitymistä tai lisätietojen saamista varten.

- 1 Napauta Asetukset-näytössä **Yhteydet** ja ota sitten **NFC ja kontaktittomat maksut** -kytkin käyttöön napauttamalla sitä.
- 2 Kosketa laitteen takaosan NFC-antennin alueella NFC-kortinlukijaa.

Voit määrittää oletusmaksusovelluksen avaamalla Asetukset-näytön ja napauttamalla **Yhteydet** → **NFC ja kontaktittomat maksut** → **Kontaktittomat maksut** → **Maksu** ja valitsemalla sitten sovelluksen.

- 
- Maksupalvelujen luettelossa ei ehkä ole kaikkia käytettävissä olevia maksusovelluksia.
 - Jos päivität maksusovelluksen tai asennat uuden, aiemmin käyttämäsi maksupalvelut eivät ehkä toimi oikein. Jos näin on, napauta Asetukset-näytössä **Yhteydet** → **NFC ja kontaktittomat maksut** → **Kontaktittomat maksut** → **Maksu** tai **Muut** ja valitse sitten toinen sovellus päivitetyn tai juuri asennetun sovelluksen sijaan. Voit myös poistaa valitun sovelluksen valinnan.

Datansäästö

Voit vähentää datan käyttöä estämällä joitakin taustalla toimivia sovelluksia lähettämästä tai vastaanottamasta tietoja.

Napauta Asetukset-näytössä **Yhteydet** → **Datan käyttö** → **Datansäästö** ja ota kytkin käyttöön napauttamalla sitä.

Kun datansäästötoiminto on käytössä, -kuvake näkyy tilapalkissa.



 Voit valita sovellukset, jotka voivat käyttää dataa rajoituksetta, napauttamalla **Sovell., joille data aina sallittu** ja valitsemalla sovellukset.

Sovelluksille sallitut verkot

Aseta sovellukset käyttämään vain Wi-Fi- tai mobiilidatayhteyttä tai molempia.

Voit esimerkiksi asettaa laitteen käyttämään vain mobiilidataa niille sovelluksille, jotka haluat pitää suojattuina, tai suoratoistosovelluksille, joiden yhteys voi katketa. Vaikka et poistaisi Wi-Fi-toimintoa käytöstä, sovellukset avautuvat mobiilidatan avulla.

Napauta Asetukset-näytössä **Yhteydet** → **Datan käyttö** → **Sovelluksille sallitut verkot**. Napauta haluamaasi sovellusta sovellusluettelossa ja valitse verkkovaihtoehto.

 Tämän toiminnon käyttäminen saattaa aiheuttaa lisäkustannuksia.

Mobiilitukiasema

Voit käyttää puhelintasi mobiilitukiasemana ja jakaa puhelimesi mobiilidatayhteyden muiden laitteiden kanssa.

- 1 Napauta Asetukset-näytössä **Yhteydet** → **Mobiilitukiasema ja yhteyden jako** → **Mobiilitukiasema**.
- 2 Ota kytkin käyttöön napauttamalla sitä.
Voit muuttaa esimerkiksi verkon nimeä ja salasanaa.
-kuvake näkyy tilarivillä.

3 Etsi ja valitse puhelimesi Wi-Fi-verkkojen luettelosta toisen laitteen näytössä. Voit myös napauttaa **QR-koodi** mobiilitukiaseman näytössä ja skannata QR-koodin toisella laitteella.



- Jos mobiilitukiasemaa ei löydy, määritä puhelimesiasi **Taajuuskaista**-asetukseksi **2,4 GHz**, napauta **Lisäasetukset** ja poista sitten **Piilotettu verkko** -kytkin käytöstä napauttamalla sitä.
- Jos otat **Automaattinen tukiasema** -toiminnon käyttöön, voit jakaa puhelimesi mobiilidatayhteyden muiden Samsung-tilillesi kirjautuneiden laitteiden kanssa.

Lisää yhteysasetuksia

Voit hallita muita yhteystoimintoja mukauttamalla asetuksia.

Napauta Asetukset-näytössä **Yhteydet** → **Lisää yhteysasetuksia**.

- **Läheisten laitteiden haku:** Aseta puhelimesi hakemaan lähellä olevat laitteet yhteyden muodostamista varten.
- **Tulostus:** Määritä laitteeseen asennettujen tulostinlaajennusten asetukset. Voit etsiä käytettävissä olevat tulostimet tai lisätä tulostimen manuaalisesti ja tulostaa tiedostoja. Lisätietoja on kohdassa [Tulostus](#).
- **VPN:** Määritä virtuaalisia yksityisiä verkkoja (VPN-verkkoja) laitteeseesi oppilaitoksen tai työpaikan yksityiseen verkkoon yhdistämistä varten.
- **Yksityinen DNS:** Aseta laite käyttämään suojaukseltaan tavallista parempaa yksityistä DNS-palvelinta.
- **Ethernet:** Kun liität Ethernet-sovittimen, voit käyttää kiinteää verkkoa ja määrittää verkkoasetukset.
- **Pidä järjestelmän kokoonpano ajan tasalla:** Salli automaattiset määritysmuutokset ja varmista, että verkkoyhteyksinäisyydet toimivat odotetulla tavalla.

Tulostus

Määritä laitteeseen asennettujen tulostinlaajennusten asetukset. Voit yhdistää laitteen tulostimeen Wi-Fi- tai Wi-Fi Direct -toiminnon avulla ja tulostaa kuvia tai asiakirjoja.



Jotkin tulostimet eivät ehkä ole yhteensopivia laitteen kanssa.

Tulostinlaajennusten lisääminen

Tulostinlaajennusten avulla voit lisätä tulostimet, joihin haluat yhdistää laitteen.

1 Napauta Asetukset-näytössä **Yhteydet** → **Lisää yhteysasetuksia** → **Tulostus** → **Lataa laajennus**.

- 2 Valitse tulostinlaajennus ja asenna se.
- 3 Valitse asennettu tulostinlaajennus.
Laitte etsii automaattisesti tulostimet, jotka on yhdistetty samaan Wi-Fi-verkkoon kuin laitteesi.
- 4 Valitse lisättävä tulostin.



Voit lisätä tulostimia manuaalisesti napauttamalla  → **Lisää tulostin**.

Sisällön tulostaminen

Avaa kuvien, asiakirjojen tai muun sisällön käytön aikana vaihtoehtojen luettelo, napauta **Tulosta** → ▼ → **Kaikki tulostimet...** ja valitse tulostin.



Tulostustavat voivat vaihdella sisällön tyyppin mukaan.

Yhdistetyt laitteet

Voit muuttaa laitteen yhteysasetuksia.

Napauta Asetukset-näytössä **Yhdistetyt laitteet**.

- **Quick Share:** Muuta Quick Share -asetuksia. Lisätietoja on kohdassa [Quick Share](#).
- **Music Share:** Muuta Music Share -asetuksia. Lisätietoja on kohdassa [Music Share](#).
- **Vaihda Budsit automaattisesti:** Aseta Galaxy Buds -nappikuulokkeet siirtymään toisesta laitteesta puhelimeesi, kun esimerkiksi soitat puhelun tai vastaan puheluun tai toistat mediaa. Voit käyttää tätä toimintoa vain, kun olet kirjautunut samaan Samsung-tiliin toisessa laitteessa ja käytät Galaxy Buds -nappikuulokkeitasi.
- **Soita ja viesti muilla laitteilla:** Yhdistä tablet-laitteesi ja puhelimesi, jos haluat käyttää puhelu- ja viestitoimintoja tablet-laitteessa puhelinnumerosi avulla. Sinun on rekisteröidyttävä ja kirjauduttava samaan Samsung-tiliin tablet-laitteessa ja puhelimesi. Jotkin puhelu- ja viestiominaisuudet eivät ehkä ole käytettävissä.
- **Jatka sovellusten käyttöä muissa laitteissa:** Käytä puhelimesi sovelluksia muissa laitteissa, jotka ovat kirjautuneet sisään Samsung-tiliisi.
- **Linkki Windowsiin:** Voit käyttää mobiililaitteessa olevia tietoja, kuten sovelluksia tai kuvia, Windows-tietokoneessa. Lisätietoja on kohdassa [Linkki Windowsiin](#).

- **Monihallinta:** Käytä hiirtä ja näppäimistöä, jotka on yhdistetty tätä toimintoa tukevaan Samsung-tietokoneeseen puhelimesi.
- **Smart View:** Voit katsella puhelimesi näytettävää sisältöä myös suuressa kuvaruudussa yhdistämällä laitteen Screen Mirroring -toiminnolla varustettuun televisioon tai näyttöön. Lisätietoja on kohdassa [Smart View](#).
- **Galaxy Wearable:** Kun yhdistät puhelimesi päälle puettavaan laitteeseen, voit mukauttaa päälle puettavan laitteen asetuksia ja sovelluksia. Lisätietoja on kohdassa [Galaxy Wearable](#).
- **SmartThings:** Voit ohjata ja hallita älylaitteita ja IoT-tuotteita (Internet of Things, esineiden Internet). Lisätietoja on kohdassa [SmartThings](#).
- **Android Auto:** Yhdistä laite ajoneuvoon ja hallitse joitakin laitteen ominaisuuksia ajoneuvon näytössä.

Tilat ja rutiinit

Esittely

Voit valita toimintatilan nykyisen toimintasi tai sijaintisi perusteella tai lisätä toistuvat käyttötavat rutiineiksi ja käyttää siten laitettasi tavallista kätevämmiin.

Napauta Asetukset-näytössä **Tilat ja rutiinit**.

Toimintatilojen käyttäminen

Toimintatilojen lisääminen

- 1 Napauta Asetukset-näytössä **Tilat ja rutiinit** → **Tilat**.
- 2 Valitse haluamasi toimintatila tai napauta **Lisää tila** ja lisää omia toimintatilojasi.

Toimintatilojen käynnistäminen



Toimintatilat käynnistyvät automaattisesti, kun niiden ehdot havaitaan. Voit käynnistää ne myös manuaalisesti napauttamalla painiketta milloin tahansa.

Jos haluat käynnistää toimintatilan manuaalisesti, valitse haluamasi toimintatila ja napauta **Ota käyttöön**.

Kun haluat poistaa käynnistetyn toimintatilan käytöstä, napauta toimintatilaa ja napauta **Poista käytöstä**.

Rutiinien käyttäminen

Rutiinien lisääminen

- 1 Napauta Asetukset-näytössä **Tilat ja rutiinit** → **Rutiinit**.
- 2 Napauta  ja valitse haluamasi rutiini, tai napauta  ja lisää oma rutiinisi.
Jos haluat asettaa rutiinin käynnistysehdon manuaaliseksi, napauta **Käynnistä manuaalisesti**. Tämä vaihtoehto on näkyvässä vain, kun mitään käynnistysehtoja ei ole asetettu. Kun ponnahdusikkuna näkyy näytössä, napauta **Lisää**. Voit lisätä rutiinin alkunäyttöön pienoisohjelman ja käyttää sitä suoraan.

Rutiinien käynnistäminen

Automaattiset rutiinit käynnistyvät automaattisesti, kun niiden ehdot havaitaan. Rutiinit, joiden käynnistysehdoksi on asetettu **Käynnistä manuaalisesti**, voidaan käynnistää manuaalisesti napauttamalla painiketta milloin tahansa.

Jos haluat käynnistää rutiinin manuaalisesti, napauta  käynnistettävän rutiinin vieressä. Voit myös napauttaa rutiinin pienoisohjelman alkunäytössä.

Kun haluat pysäyttää käynnistetyn rutiinin, napauta rutiinia kohdassa **Käynnissä** ja napauta **Lopeta**.

Äänet ja värinä

Asetukset

Voit muuttaa laitteen ääniasetuksia.

Napauta Asetukset-näytössä **Äänet ja värinä**.

- **Ääni/Värinä/Mykistä**: Aseta laite käyttämään äänitilaa, värinätilaa tai äänetöntä tilaa.
- **Värinä soidessa**: Aseta laite värisemään ja soittamaan soittoääni puhelun saapuessa.
- **Tilapäinen mykistys**: Aseta laite käyttämään äänetöntä tilaa tietty aika.
- **Soittoääni**: Vaihda puhelun soittoääni.
- **Ilmoitusääni**: Muuta ilmoitusääntä.

- **Järjestelmän ääni:** Vaihda ääni, jota käytetään tietyissä toiminnoissa, kuten laitteen lataamisessa.
- **Äänenvoimakkuus:** Säädä laitteen äänenvoimakkuutta.
- **Puhelun värinä:** Muuta puhelun värinäasetuksia.
- **Ilmoitusvärinä:** Muuta ilmoituksen värinäasetuksia.
- **Järjestelmän värinä:** Aseta laite värisemään toiminnoissa, kuten kosketusnäytön ohjaamisessa.
- **Värinän voimakkuus:** Säädä värinähälytyksen voimakkuutta.
- **Äänenlaatu ja tehosteet:** Aseta laitteen äänenlaatu ja tehosteet. Lisätietoja on kohdassa [Äänenlaatu ja tehosteet](#).
- **Erillinen sovelluksen ääni:** Aseta laite toistamaan mediaääni tietystä sovelluksesta erikseen toisessa äänilaitteessa. Lisätietoja on kohdassa [Erillinen sovelluksen ääni](#).



Joidenkin ominaisuuksien käyttömahdollisuus määräytyy mallin mukaan.

Äänenlaatu ja tehosteet

Aseta laitteen äänenlaatu ja tehosteet.

Napauta Asetukset-näytössä **Äänet ja värinä** → **Äänenlaatu ja tehosteet**.

- **Dolby Atmos:** Voit valita optimoidun tilaäänitilan erityyppisille äänille, kuten elokuville, musiikille ja puheelle. Dolby Atmos -toiminnon avulla voit nauttia äänestä, joka kuuluu kaikkialta ympäriltäsi.
- **Dolby Atmos pelaamista varten:** Koe pelejä pelatessasi Dolby Atmos -ääni, joka on optimoitu pelejä varten.
- **Taajuuskorjain:** Valitse haluamasi musiikkityyli ja kuuntele optimoitua ääntä.
- **Adapt sound:** Aseta itsellesi paras ääni.



Mallin mukaan voi olla, että joidenkin toimintojen käyttäminen edellyttää kuulokkeiden yhdistämistä.

Erillinen sovelluksen ääni

Aseta laite toistamaan ääntä tietystä sovelluksesta yhdistetyn Bluetooth-kaiuttimen tai -kuulokemikrofonin kautta.

Voit esimerkiksi kuunnella Navigointi-sovelluksen ääntä laitteen kaiuttimesta samalla, kun kuuntelet Musiikki-sovelluksen ääntä ajoneuvon Bluetooth-kaiuttimesta.

- 1 Napauta Asetukset-näytössä **Äänet ja värinä** → **Erillinen sovelluksen ääni** ja ota kytkin käyttöön napauttamalla sitä.
- 2 Valitse sovellus, jonka mediaäänet toistetaan erikseen, ja napauta sitten takaisin-painiketta.
- 3 Valitse laite, jonka kautta valitun sovelluksen mediaääni toistetaan.

Ilmoitukset

Muuta ilmoitusasetuksia.

Napauta Asetukset-näytössä **Ilmoitukset**.

- **Sovellusilmoitukset:** Valitse sovellukset, joista haluat saada ilmoituksia.
- **Lajittele ilmoitukset:** Valitse ilmoitusten lajittelutapa.
- **Lukitusnäytön ilmoitukset:** Määritä, miten ilmoitukset näkyvät lukitussa näytössä.
- **Ilmoitusponnahdusikkunan tyyli:** Valitse ilmoituksen ponnahdusilmoituksen tyyli ja muuta asetuksia.
- **Älä häiritse:** Aseta laite mykistämään kaikki äänet sallittuja poikkeuksia lukuun ottamatta.
- **Lisäasetukset:** Määritä ilmoitusten lisäasetukset.

Näyttö

Asetukset

Voit muuttaa näytön ja alkunäytön asetuksia.

Napauta Asetukset-näytössä **Näyttö**.

- **Vaalea / Tumma:** Ota tumma tila käyttöön tai poista se käytöstä.
- **Tumman tilan asetukset:** Voit ehkäistä silmien väsymistä käyttämällä tummaa teemaa, kun käytät laitetta yöllä tai pimeässä. Voit määrittää aikataulun tumman tilan käyttöä varten.



Tumma teema ei välttämättä ole käytettävissä kaikissa sovelluksissa.

- **Kirkkaus:** Säädä näytön kirkkautta.
- **Mukautuva kirkkaus:** Aseta laite seuraamaan kirkkaussäätöjä ja käyttämään niitä automaattisesti samantapaisissa valaistusolosuhteissa.
- **Silmien mukavuussuoja:** Voit ehkäistä silmien väsymistä vähentämällä näytön sinisen valon määrää. Voit määrittää aikataulun tämän toiminnon käyttöä varten.
- **Fonttikoko ja -tyyli:** Voit muuttaa fontin kokoa ja tyyliä.
- **Näytön zoomaus:** Voit suurentaa tai pienentää näytön kohteita.
- **Koko näytön sovellukset:** Valitse sovellukset, joita käytetään koko näytön kokoisella kuvasuhteella.
- **Kamera-aukko:** Aseta laite piilottamaan etukamera näytöstä.
- **Näytön aikakatkaaisu:** Määritä, kuinka kauan laite odottaa ennen näytön taustavalon sammuttamista.
- **Helppo tila:** Siirry helppoon tilaan, jossa alkunäytön asettelu on tavallista yksinkertaisempi ja kuvakkeet suuremmat.
- **Reunapaneelit:** Muuta reunapaneelin asetuksia.
- **Siirtymispalkki:** Muuta siirtymispalkin asetuksia. Lisätietoja on kohdassa [Siirtymispalkki \(valintapainikkeet\)](#).
- **Vahingossa tapahtuvien kosketusten vastainen suojaus:** Aseta laite estämään näytön käynnistyminen, kun laite on pimeässä paikassa, kuten taskussa tai laukussa.
- **Kosketusherkkyyys:** Lisää näytön kosketusherkkyyttä näytönsuojakalvojen kanssa käyttämistä varten.
- **Näytönsäästäjä:** Aseta laite käynnistämään näytönsäästäjä, kun laite latautuu.



Joidenkin ominaisuuksien käyttömahdollisuus määräytyy mallin mukaan.

Akku

Voit tarkistaa akun jäljellä olevan varauksen ja laitteen käyttöajan. Jos laitteen akun varaustaso on vähissä, voit säästää virtaa ottamalla virransäästötoiminnot käyttöön.

Napauta Asetukset-näytössä **Akku**.

- **Virransäästö:** Voit pidentää akun käyttöaikaa ottamalla virransäästötilan käyttöön.
- **Taustakäytön rajoitukset:** Rajoita akkuvirran käyttöä sovelluksissa, joita et käytä usein.
- **Suojaa akku:** Voit pidentää akun käyttöikää rajoittamalla enimmäislatauksen 85 prosenttiin.
- **Latausasetukset:** Määritä latausasetukset.
- **Näytä akun varauspros.:** Näytä akun jäljellä oleva varausprosentti tilapalkissa.
- **Akun tiedot:** Tarkista akun tiedot, kuten akun kapasiteetti.



- Jäljellä oleva käyttöaika näyttää ajan, joka on jäljellä, ennen kuin akkuvirta loppuu. Jäljellä oleva käyttöaika voi vaihdella laitteen asetusten ja käyttöolojen mukaan.
- Et ehkä saa ilmoituksia joistakin sovelluksista, joissa virransäästötila on käytössä.

Taustakuva ja tyyli

Muuta alunäytön ja lukitun näytön taustakuva-asetuksia.

Napauta Asetukset-näytössä **Taustakuva ja tyyli**.

Teemat

Voit käyttää laitteessa eri teemoja ja siten muuttaa alunäytön, lukitun näytön ja kuvakkeiden visuaalisia elementtejä.

Napauta Asetukset-näytössä **Teemat**.

Alkunäyttö

Määritä alkunäytön asetukset, kuten näytön asettelu.

Napauta Asetukset-näytössä **Alkunäyttö**.

Lukitusnäyttö

Asetukset

Muuta lukitusnäytön asetuksia.

Napauta Asetukset-näytössä **Lukitusnäyttö**.

- **Näytön lukituksen tyyppi:** Muuta näytön lukitustapaa.
 - **Extend Unlock:** Aseta laite avaamaan lukituksensa, kun luotettu sijainti tai laite on havaittu. Lisätietoja on kohdassa [Extend Unlock](#).
 - **Suojatun lukituksen asetukset:** Muuta valitun näytönlukitustavan asetuksia.
 - **Lukitusnäyttö:** Muuta lukitusnäytössä näkyvien kohteiden ja lukitusnäytön taustakuvan asetuksia.
 - **Pienoisohjelmat:** Muuta näkyvien kohteiden asetuksia, kun kelloa napautetaan lukitusnäytössä.
 - **Muokkaa painamalla jonkin aikaa:** Aseta laite näyttämään muokkausasetukset, kun lukitusnäyttöä kosketetaan jonkin aikaa.
 - **Verkkovierailukello:** Aseta kello näyttämään sekä paikallinen aikavyöhyke että kotiaikavyöhyke lukitussa näytössä verkkovierailun aikana.
 - **Tietoja lukitusnäytöstä:** Tarkastele lukitusnäytön versiotietoja ja oikeudellisia tietoja.
-  • Joidenkin ominaisuuksien käyttömahdollisuus määräytyy operaattorin tai mallin mukaan.
- Valittavissa olevat vaihtoehdot voivat vaihdella valitun näytönlukitustavan mukaan.

Extend Unlock

Voit asettaa laitteen avaamaan lukituksensa ja pysymään lukitsemattomana, kun luotettu sijainti tai laite on havaittu.

Jos olet esimerkiksi asettanut kotisi luotetuksi sijainniksi ja saavut kotiin, laitteesi tunnistaa sijainnin ja avaa lukituksensa automaattisesti.

Napauta Asetukset-näytössä **Lukitusnäyttö** → **Extend Unlock** ja suorita määrittäminen loppuun noudattamalla näytön ohjeita.



- Tämä toiminto on käytettävissä, kun näytönlukitusmenetelmä on määritetty.
- Jos et käytä laitetta neljään tuntiin tai kun käynnistät laitteen, sinun on avattava näytön lukitus määrittämäsi kuvion, PIN-koodin tai salasanan avulla.

Tietoturva ja tietosuoja

Asetukset

Voit tarkistaa laitteen suojaus- ja tietosuojatilan ja muuttaa asetuksia.

Napauta Asetukset-näytössä **Tietoturva ja tietosuoja**.

- **Lukitusnäyttö:** Muuta lukitusnäytön asetuksia.
- **Tilin suojaus:** Muuta tiliesi asetuksia.
- **Kadonneen laitteen suojaus:** Ota Etsi matkapuhelimeni -toiminto käyttöön tai poista se käytöstä. Siirry osoitteeseen smarthingsfind.samsung.com, jos haluat seurata ja hallita kadonnutta tai varastettua puhelintasi. Voit myös tarkistaa tähän puhelimeen yhdistettyjen päälle puettavien laitteiden sijainnin.
- **Sovellusten suojaus:** Tarkista sovellukset ja suojaa laitettasi haittaohjelmilta.
- **Päivitykset:** Tarkista laitteen ohjelmiston versio ja tarkista päivitykset.
- **Biometriset tiedot:** Muuta biometristen tietojen asetuksia. Lisätietoja on kohdassa [Kasvojentunnistus](#).
- **Automaattinen esto:** Pidä laitteesi suojattuna torjumalla uhkia ja muita epäilyttäviä toimintoja.
- **Lisää suojausasetuksia:** Määritä suojauksen lisäasetukset. Lisätietoja on kohdissa [Suojattu kansio](#) ja [Suojattu Wi-Fi](#).
- **Viimeisen 24 tunnin aikana käytetyt käyttöoikeudet:** Tarkista sovelluksen tai toiminnon käyttöoikeuksien käyttöhistoria.

- **Käyttöoikeuksien hallinta:** Salli sovelluksille laitteesi toimintojen tai tietojen käyttö tai estä se.
- **Muut tietosuoja-asetukset:** Hallitse ominaisuuksien, kuten mikrofonin ja leikepöydän, käyttöä.
- **Lisää tietosuoja-asetuksia:** Määritä tietosuojan lisäasetukset.



Joidenkin ominaisuuksien käyttömahdollisuus määräytyy operaattorin tai mallin mukaan.

Kasvojentunnistus

Voit asettaa laitteen avaamaan näytön lukituksen kasvojentunnistuksen avulla.



- Jos käytät kasvojasi näytönlukitusmenetelmänä, et voi käyttää kasvojasi näytön avaamiseen ensimmäisellä kerralla laitteen käynnistämisen jälkeen. Jotta voit käyttää laitetta, sinun on avattava näytön lukitus kasvojen rekisteröinnin yhteydessä määrittämäsi kuvion, PIN-koodin tai salasanan avulla. Vältä unohtamasta kuviota, PIN-koodia tai salasanaa.
- Jos muutat näytönlukitusmenetelmäksi vaihtoehdon **Pyyhkäisy** tai **Ei mitään**, jotka eivät ole turvallisia, kaikki biometriset tietosi poistetaan.



Kasvojentunnistuksen varotoimia

Ennen näytön lukituksen avaamista kasvojentunnistuksen avulla pidä seuraavat varotoimet mielessä.

- Joku tai jokin kuvaasi muistuttava voi avata laitteen lukituksen.
- Kasvojentunnistus ei ole yhtä varma suojaus kuin kuvio, PIN-koodi tai salasana.

Vihjeitä hyvään kasvojentunnistukseen

Muista seuraavat asiat kasvojentunnistusta käyttäessäsi:

- Harkitse huolellisesti rekisteröintiolosuhteet, kuten se, käytätkö silmälaseja, hattua, maskia, partaa tai voimakasta ehostusta.
- Varmista, että olet hyvin valaistulla alueella ja että kameran objektiivi on puhdas rekisteröinnin aikana.
- Varmista, ettei kuvastasi tule epäterävää, jotta tunnistustulokset ovat hyviä.

Kasvojen rekisteröiminen

Kasvojentunnistus toimii parhaiten, kun rekisteröit kasvosi sisätilassa ja poissa suorasta auringonvalosta.

- 1 Napauta Asetukset-näytössä **Tietoturva ja tietosuoja** → **Biometriset tiedot** → **Kasvojentunnistus**.
 - 2 Lue näytön ohjeet ja napauta **Jatka**.
 - 3 Määritä näytönlukitustapa.
 - 4 Aseta kasvosi näytössä olevan kehyksen sisälle.
Kamera skannaa kasvosi.
-  Jos näytön lukituksen avaaminen kasvojesi avulla ei toimi oikein, poista rekisteröidyt kasvot ja rekisteröi kasvosi uudelleen napauttamalla **Poista kasvotiedot**.
 - Jos haluat parantaa kasvojentunnistusta, napauta **Lisää vaihtoehtoinen ilme tunnistuksen parantamiseksi** ja lisää vaihtoehtoinen ulkoasu.

Näytön lukituksen avaaminen kasvojen avulla

Voit avata näytön lukituksen kasvojesi avulla kuvion, PIN-koodin tai salasanan käyttämisen sijaan.

- 1 Napauta Asetukset-näytössä **Tietoturva ja tietosuoja** → **Biometriset tiedot** → **Kasvojentunnistus**.
- 2 Avaa näytön lukitus esiasetettua näytönlukitustapaa käyttämällä.
- 3 Ota **Lukituksen poisto kasvoilla** -kytkin käyttöön napauttamalla sitä.
- 4 Katso lukittua näyttöä.
Kun kasvosi on tunnistettu, voit avata näytön lukituksen käyttämättä muuta näytönlukitustapaa.
Jos kasvojasi ei tunnisteta, käytä esimääritettyä näytönlukitustapaa.

Rekisteröityjen kasvotietojen poistaminen

Voit poistaa rekisteröimäsi kasvotiedot.



- 1 Napauta Asetukset-näytössä **Tietoturva ja tietosuoja** → **Biometriset tiedot** → **Kasvojentunnistus**.
- 2 Avaa näytön lukitus esiasetettua näytönlukitustapaa käyttämällä.
- 3 Napauta **Poista kasvotiedot** → **Poista**.
Kun rekisteröidyt kasvot poistetaan, myös kaikki niihin liittyvät toiminnot poistetaan käytöstä.

Suojattu kansio



Suojattu kansio suojaa yksityistä sisältöäsi ja sovelluksiasi, kuten valokuvia ja yhteystietoja, niin, että muut eivät voi käyttää niitä. Voit pitää yksityisen sisältösi ja sovelluksesi suojattuina, vaikka laite olisi lukitsemattomana.

-  Suojattu kansio on erillinen, suojattu tallennusalue. Suojatussa kansiossa olevia tietoja ei voi siirtää muihin laitteisiin hyväksymättömien jakotapojen, kuten USB-yhteyden tai Wi-Fi Direct -toiminnon, avulla. Jos käyttöjärjestelmää yritetään mukauttaa tai ohjelmistoa muuttaa, suojattu kansio lukkiutuu automaattisesti, eikä sitä voi käyttää. Ennen kuin tallennat tietoja suojattuun kansioon, varmuuskopioi tiedot toiseen suojattuun sijaintiin.

Suojatun kansion määrittäminen

- 1 Avaa **Asetukset** ja napauta **Tietoturva ja tietosuojat** → **Lisää suojausasetuksia** → **Suojattu kansio**.
 - 2 Määritä asetukset noudattamalla näytön ohjeita.
Kun näyttöön tulee ponnahdusikkuna, jossa kysytään, haluatko palauttaa Suojatun kansion lukitustyyppin Samsung-tililläsi, napauta **Ota käyttö**. Jos olet unohtanut lukitustyyppin, voit palauttaa sen Samsung-tilisi avulla. Jos et ota tätä toimintoa käyttöön, et voi palauttaa lukitustyyppiä, jos unohdat sen.
Kun asetukset on määritetty, Suojattu kansio -näyttö tulee näkyviin ja Suojattu kansio -sovelluskuvake () lisätään Sovellukset-näyttöön.
-  • Kun **Suojattu kansio** -sovellus on lukittu, sinun on avattava sen lukitus esimääritetyn lukitustavan avulla.
 - Voit muuttaa suojatun kansion nimeä tai kuvaketta napauttamalla  → **Mukauta**.

Suojatun kansion automaattisen lukituksen ehdon määrittäminen

- 1 Avaa **Suojattu kansio** -sovellus ja napauta  → **Asetukset** → **Lukitse suojattu kansio autom.**
 - 2 Valitse lukitusasetus.
-  Voit lukita suojatun kansion manuaalisesti napauttamalla  → **Lukitse ja lopeta**.

Sisällön siirtäminen suojattuun kansioon

Voit siirtää sisältöä, kuten valokuvia ja videoita, suojattuun kansioon. Seuraavat toiminnot ovat esimerkki kuvan siirtämisestä oletustallennustilasta suojattuun kansioon.

- 1 Avaa **Suojattu kansio** -sovellus ja napauta  → **Lisää tiedostoja**.
- 2 Napauta **Kuvat**, valitse siirrettävät kuvat ja napauta sitten **Valmis**.
- 3 Napauta **Siirrä**.
Valitut kohteet poistetaan alkuperäisestä kansioista ja siirretään suojattuun kansioon. Voit kopioida kohteet napauttamalla **Kopioi**.



Sisällön siirtotapa voi vaihdella sisällön tyyppin mukaan.

Sisällön siirtäminen suojatusta kansioista

Voit siirtää sisältöä suojatusta kansioista vastaavaan sovellukseen oletustallennustilassa. Seuraavat toiminnot ovat esimerkki kuvan siirtämisestä suojatusta kansioista oletustallennustilaan.

- 1 Avaa **Suojattu kansio** -sovellus ja napauta **Galleria**.
- 2 Valitse kuva ja napauta  → **Poista kohteesta Suojattu kansio**.
Valitut kohteet siirretään **Galleria**-sovellukseen oletustallennustilassa.

Sovellusten lisääminen

Voit lisätä käytettävän sovelluksen suojattuun kansioon.

- 1 Avaa **Suojattu kansio** -sovellus ja napauta **+**.
- 2 Valitse vähintään yksi laitteeseen asennettu sovellus ja napauta **Lisää**.

Sovellusten poistaminen suojatusta kansioista

Kosketa poistettavaa sovellusta jonkin aikaa ja napauta sitten **Poista asennus**.

Tilien lisääminen



Voit lisätä Samsung- ja Google-tilisi tai muut tilisi, joiden kanssa suojatun kansion sovellukset synkronoidaan.

- 1 Avaa **Suojattu kansio** -sovellus ja napauta  → **Asetukset** → **Hallitse tilejä** → **Lisää tili**.
- 2 Valitse tilipalvelu.
- 3 Määritä tilin asetukset noudattamalla näytön ohjeita.

Suojatun kansion piilottaminen

Voit piilottaa suojatun kansion pikavalinnan Sovellukset-näytössä.

Avaa **Suojattu kansio** -sovellus, napauta  → **Asetukset** ja poista sitten **Lisää Suojattu kansio Sovellukset-näyttöön** -kytkin käytöstä napauttamalla sitä.

Voit myös avata ilmoituspaneelin, pyyhkäistä alaspäin ja poistaa sitten  (**Suojattu kansio**) -sovelluksen käytöstä napauttamalla sitä. Jos pika-asetuspaneelissa ei ole painiketta  (**Suojattu kansio**), napauta  → **Muokkaa** ja lisää painike vetämällä sitä.

Jos haluat tuoda Suojatun kansion uudelleen näkyviin, avaa **Asetukset**, napauta **Tietoturva ja tietosuojat** → **Lisää suojausasetuksia** → **Suojattu kansio**, ja ota sitten **Lisää Suojattu kansio Sovellukset-näyttöön** -kytkin käyttöön napauttamalla sitä.

Suojatun kansion asennuksen poistaminen

Voit poistaa suojatun kansion asennuksen ja siinä olevan sisällön ja sovellukset.

Avaa **Suojattu kansio** -sovellus ja napauta  → **Asetukset** → **Lisää asetuksia** → **Poista asennus**.

Voit varmuuskopioida sisällön ennen Suojatun kansion asennuksen poistamista valitsemalla **Poista mediatiedostot suojatusta kansiosta** ja napauttamalla **Poista asennus**. Voit käyttää varmuuskopioituja tietoja suojatusta kansiosta avaamalla **Omat tiedostot** -sovelluksen ja napauttamalla **Sisäinen tallennustila** → **Download** → **Secure Folder**.



Samsung Notes -sovellukseen tallennettuja muistiinpanoja ei varmuuskopioida.

Suojattu Wi-Fi

Suojattu Wi-Fi on palvelu, joka suojaa Wi-Fi-verkkoyhteytesi. Se salaa tiedot Wi-Fi-verkkojen avulla ja poistaa käytöstä seurantasovellukset ja -sivustot, jotta voit käyttää Wi-Fi-verkkoja turvallisesti. Jos esimerkiksi käytät suojaamatonta Wi-Fi-verkkoa julkisissa paikoissa, kuten kahviloissa tai lentoasemilla, Suojattu Wi-Fi otetaan käyttöön automaattisesti, jotta kukaan ei voi murtautua kirjautumistietoihisi eikä tarkkailla toimintaasi sovelluksissa ja sivustoissa.

Napauta Asetukset-näytössä **Tietoturva ja tietosuoj** → **Lisää suojausasetuksia** → **Suojattu Wi-Fi** ja suorita määrittely loppuun noudattamalla näytön ohjeita.

Kun Suojattu Wi-Fi on käytössä, -kuvake näkyy tilarivillä.



- Tämän toiminnon käyttäminen voi hidastaa Wi-Fi-verkon nopeutta.
- Tämän toiminnon käyttömahdollisuus määräytyy Wi-Fi-verkon, operaattorin tai mallin mukaan.

Suojattavien sovellusten valitseminen Suojattu Wi-Fi -toiminnon avulla

Valitse suojattavat sovellukset Suojattu Wi-Fi -toiminnon avulla, jotta voit suojata tiedot, kuten salasanasi tai sovellustoimintasi, turvallisesti muilta.

Napauta Asetukset-näytössä **Tietoturva ja tietosuoj** → **Lisää suojausasetuksia** → **Suojattu Wi-Fi** →  → **Asetukset** → **Suojatut sovellukset** ja napauta kytkintä niiden sovellusten vieressä, jotka haluat suojata Suojattu Wi-Fi -toiminnolla.



Jotkin sovellukset eivät ehkä tue tätä toimintoa.

Suojauspaketin ostaminen

Saat maksuttoman Wi-Fi-verkkojen suojauspaketin joka kuukausi. Voit myös ostaa maksullisia suojauspaketteja ja käyttää rajoittamatonta kaistanleveyden suojausta rajoitetun ajan.

- 1 Napauta Asetukset-näytössä **Tietoturva ja tietosuoj** → **Lisää suojausasetuksia** → **Suojattu Wi-Fi**.
- 2 Napauta **Suojaustilaus** → **Päivitä** ja valitse haluamasi paketti.



Tiettyjen suojauspakettien osalta voit siirtää suojauspaketin toiseen laitteeseen, joka on kirjautunut Samsung-tiliisi.

- 3 Vie osto loppuun noudattamalla näytön ohjeita.

Sijainti

Muuta sijaintitietojen käyttöoikeuksien asetuksia.

Napauta Asetukset-näytössä **Sijainti**.

- **Sovelluksen käyttöoikeudet:** Tarkastele luetteloa sovelluksista, joilla on oikeus käyttää laitteen sijaintia ja muokata käyttöoikeusasetuksia.
- **Sijaintipalvelut:** Aseta laite parantamaan sijaintitietojesi tarkkuutta Wi-Fi- tai Bluetooth-toiminnoilla, vaikka nämä toiminnot olisivat poissa käytöstä. Voit myös tarkistaa, mitä sijaintipalveluja laitteesi käyttää.
- **Viimeaikainen käyttö:** Tarkista nykyisiä sijaintitietojasi pyytävät sovellukset.

Turvallisuus ja hätätilanteet

Hallitse lääkinnällisiä tietojasi ja hätäyhteyshenkilöitäsi. Voit myös muuttaa hätätoimintojen asetuksia, kuten langattomia hätäilmoituksia.

Napauta Asetukset-näytössä **Turvallisuus ja hätätilanteet**.

- **Terveystiedot:** Anna lääkinnälliset tietosi.
- **Hätäyhteyshenkilöt:** Lisää hätäyhteyshenkilösi.
- **Hätäpuhelu:** Aseta laite soittamaan hätäpuhelu esimääritettyyn numeroon, kun sivupainiketta painetaan viisi kertaa.
- **Hätäjako:** Aseta laite lähettämään hätäyhteyshenkilöllesi tietoja, kuten sijaintisi tai laitteen akun varauksen alenemisesta kertovat ilmoitukset, tietyn ajanjakson ajan.
- **Tuntematon jäljitin -ilmoitukset:** Saat ilmoituksen, jos tuntemattoman jäljittimen on havaittu siirtyvän mukana.
- **Hätäpaikannus:** Ota hätäpaikannuspalvelu (ELS) käyttöön.
- **Hiljennä ilmoitukset ajon aikana:** Ota Älä häiritse -toiminto automaattisesti käyttöön ajamisen aikana.
- **Langattomat hätäilmoitukset:** Muuta langattomien hätäilmoitusten asetuksia.
- **Maanjäristysvaroitukset:** Ota maanjäristyshälytystoiminto käyttöön.



Joidenkin toimintojen käyttömahdollisuus määräytyy alueen ja mallin mukaan.

Tilit ja varmuuskopiointi

Asetukset

Voit synkronoida, varmuuskopioida tai palauttaa laitteen tiedot Samsung Cloud -palvelun avulla. Voit myös kirjautua tileille, kuten Samsung-tilillesi tai Google-tilillesi, ja siirtää tietoja muihin laitteisiin tai muista laitteista Smart Switch -sovelluksen avulla.

Napauta Asetukset-näytössä **Tilit ja varmuuskopiointi**.

- **Hallitse tilejä:** Voit lisätä Samsung- ja Google-tilisi tai muut tilisi, joiden kanssa tiedot synkronoidaan.
- **Samsung Cloud:** Synkronoi ja varmuuskopioi tiedot ja asetukset ja palauta edellisen laitteen tiedot ja asetukset, vaikka sinulla ei olisi niitä. Lisätietoja on kohdassa [Samsung Cloud](#).
- **Google Drive:** Voit pitää henkilökohtaiset tietosi, sovellustiedot ja asetukset suojattuina laitteessa. Voit varmuuskopioida luottamukselliset tiedot. Tietojen varmuuskopioiminen edellyttää kirjautumista Google-tiliin.
- **Smart Switch:** Avaa Smart Switch ja siirrä tiedot aiemmasta laitteestasi. Lisätietoja on kohdassa [Tietojen siirtäminen aiemmasta laitteesta \(Smart Switch\)](#).



Varmuuskopioi tietosi säännöllisesti turvalliseen sijaintiin, kuten Samsung Cloud -palveluun tai tietokoneeseen, jotta voit palauttaa tiedot, jos tietoja vahingoittuu tai katoaa tai tehdasetukset palautetaan vahingossa.

Samsung Cloud

Voit varmuuskopioida laitteesi tiedot Samsung Cloud -palveluun ja palauttaa ne myöhemmin.

Tietojen varmuuskopiointi

Voit varmuuskopioida laitteesi tiedot Samsung Cloud -palveluun.

- 1 Napauta Asetukset-näytössä **Tilit ja varmuuskopiointi** ja napauta **Varmuuskopioi tiedot** kohdassa **Samsung Cloud**.
- 2 Napauta kytkintä varmuuskopioitavien kohteiden vieressä ja napauta **Varmuuskopioi nyt**.

3 Napauta **Valmis**.



- Joitakin tietoja ei varmuuskopioida. Jos haluat tarkistaa, mitkä tiedot varmuuskopioidaan, napauta Asetukset-näytössä **Tilit ja varmuuskopiointi** ja napauta **Varmuuskopioi tiedot** kohdassa **Samsung Cloud**.
- Jos haluat tarkastella muiden Samsung Cloud -palvelussa olevien laitteiden varmuuskopiotietoja, napauta Asetukset-näytössä **Tilit ja varmuuskopiointi** → **Palauta tiedot** ja valitse sitten haluamasi laite.

Tietojen palauttaminen

Voit palauttaa varmuuskopiotietosi Samsung Cloud -palvelusta laitteeseesi.

- 1 Napauta Asetukset-näytössä **Tilit ja varmuuskopiointi**.
- 2 Napauta **Palauta tiedot** ja valitse haluamasi laite.
- 3 Valitse palautettavat kohteet ja napauta **Palauta**.

Google

Voit määrittää joidenkin Google-toimintojen asetukset.

Napauta Asetukset-näytössä **Google**.



Edistykselliset toiminnot

Asetukset

Voit ottaa käyttöön lisätoiminnot ja muuttaa asetuksia, jotka säätelevät niitä.

Napauta Asetukset-näytössä **Edistykselliset toiminnot**.



- **Kokeilu**: Käytä laitteen uusia ominaisuuksia.
- **Sivupainike**: Voit valita sovelluksen tai toiminnon, joka käynnistetään sivupainikkeella. Lisätietoja on kohdassa [Sivupainikkeen määrittäminen](#).
- **XCover-painike**: Voit valita sovelluksen tai toiminnon, joka käynnistetään XCover-painikkeella. Lisätietoja on kohdassa [XCover-painikkeen määrittäminen](#).
- **Moni-ikkuna**: Määritä, miten moni-ikkunatoiminto käynnistetään. Voit myös määrittää moni-ikkunatoiminnon asetukset. Lisätietoja on kohdassa [Moni-ikkuna](#).

- **Liikkeet ja eleet:** Ota liiketoiminto käyttöön ja määritä asetukset. Lisätietoja on kohdassa [Liikkeet ja eleet](#).
 - **Yksikäsinen tila:** Ota käyttöön yksikäsinen toimintatila, joka helpottaa laitteen käyttöä yhdellä kädellä.
 - **Fiksit ehdotukset:** Aseta laite analysoimaan valitun tekstin tai vastaanotetun viestin keskeiset tiedot, kuten tapahtumat ja osoitteet, ja ehdottamaan, että ne lisätään tapahtumina kalenteriin tai että niihin liittyviä sovelluksia käytetään. Voit saada ehdotuksia myös hyödyllisiksi toiminnoiksi tai syötettäviksi teksteiksi sovelluksen käyttöhistorian perusteella.
 -  Kerätyt tiedot tallennetaan ja niitä käytetään vain tässä laitteessa henkilökohtaisten tietojesi suojaamiseen.
 - **Näyttökuvat:** Muuta ruudunkaappauskuvien asetuksia.
 - **Näytä yhteyshenkilöt sisältöä jaettaessa:** Aseta laite näyttämään jakamisvaihtoehtojen paneelissa henkilöt, joihin olet ollut yhteydessä, jolloin voit jakaa sisältöä suoraan.
 - **Dual Messenger:** Asenna toinen sovellus ja käytä kahta eri tiliä samassa viestisovelluksessa. Lisätietoja on kohdassa [Dual Messenger](#).
-  Joidenkin ominaisuuksien käyttömahdollisuus määräytyy operaattorin tai mallin mukaan.

Liikkeet ja eleet

Ota liiketoiminto käyttöön ja määritä asetukset.

Napauta Asetukset-näytössä **Edistykselliset toiminnot** → **Liikkeet ja eleet**.

- **Aktivoi nostamalla:** Aseta laite käynnistämään näyttö, kun laite nostetaan ylös.
 - **Käynnistä näyttö kaksoisnapautt.:** Aseta laite käynnistämään näyttö, kun näytön mitä tahansa kohtaa kaksoisnapautetaan näytön ollessa sammuneena.
 - **Sammuta näyttö kaksoisnapautt.:** Aseta laite sammuttamaan näyttö, kun alkunäytön tyhjää kohtaa tai lukitusnäyttöä kaksoisnapautetaan.
 - **Hälytä, kun puhelin nostetaan:** Aseta laite hälyttämään, jos laitteessa on vastaamattomia puheluita tai uusia viestejä, kun siihen tartutaan.
 -  Tämä toiminto ei ehkä toimi, jos näyttö on päällä tai laite ei ole tasaisella alustalla.
 - **Mykistä kääntämällä ympäri:** Aseta laite mykistämään tietyt äänet, kun käytetään liikkeitä tai eleitä.
-  Liiallinen tärinä tai laitteeseen kohdistuva voimakas isku voi johtaa joidenkin tunnistimia käyttävien toimintojen tahattomiin palautteisiin.

Dual Messenger

Voit asentaa toisen sovelluksen ja käyttää kahta eri tiliä samassa viestisovelluksessa.

- 1 Napauta Asetukset-näytössä **Edistyneet toiminnot** → **Dual Messenger**.
Tuetut sovellukset tulevat näkyviin.
- 2 Napauta sovelluksen kytkintä toisen sovelluksen asentamista varten.
Toinen sovellus asennetaan. Toisen sovelluksen kuvakkeessa näkyy merkki .

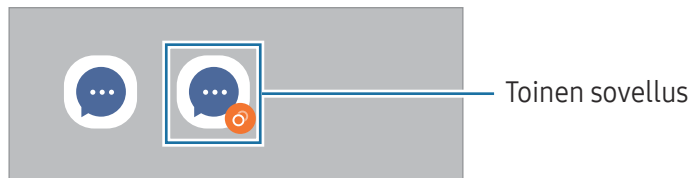

-  • Dual Messenger -ominaisuuden käyttämättömyys määräytyy sovelluksen mukaan.
- Toisen sovelluksen jotkin toiminnot voivat olla rajoitettuja.

Toisen sovelluksen asennuksen poistaminen

- 1 Napauta Asetukset-näytössä **Edistyneet toiminnot** → **Dual Messenger**.
- 2 Napauta sen sovelluksen kytkintä, jonka asennuksen haluat poistaa, ja napauta **Poista asennus**.
Kaikki toiseen sovellukseen liittyvät tiedot poistetaan.

-  Jos poistat ensimmäisen sovelluksen asennuksen, myös toinen sovellus poistetaan.

Digitaalinen hyvinvointi ja lapsilukko

Tarkastele laitteen käyttöhistoriaa ja käytä toimintoja, jotka estävät laitetta häiritsemästä sinua. Voit myös määrittää käytönvalvonnan asetukset lapsia varten ja hallita heidän digitaalilaitteikäyttöään.

Napauta Asetukset-näytössä **Digitaalinen hyvinvointi ja lapsilukko**.

- **Ruutuaikatavoite:** Aseta tavoitteet sille, kuinka paljon käytät laitetta päivittäin.
- **Sovellusajastimet:** Rajoita jokaisen sovelluksen päivittäistä käyttöaikaa asettamalla ajastin. Kun raja saavutetaan, sovellus poistetaan käytöstä, etkä voi enää käyttää sitä.
- **Ajon aikainen valvonta:** Ota valvonta käyttöön tarkkailemaan laitteen käyttöaikaa ajoneuvon ajamisen aikana.

- **Kävelyn valvonta:** Ota valvonta käyttöön tarkkailemaan laitteen käyttöaika kävelyn aikana.
- **Äänenvoimakkuuden valvonta:** Suojaa kuuloasi ottamalla äänenvoimakkuuden valvonta käyttöön.
- **Lapsilukko:** Hallitse lasten digitaalilaitteiden käyttöä.

Laitteen ylläpito

Esittely

Laitteen ylläpitotoiminto tarjoaa yleiskatsauksen laitteen akkuun, tallennustilaan, muistiin ja järjestelmän suojaukseen. Voit myös optimoida laitteen.

Laitteen optimointi

Napauta Asetukset-näytössä **Laitteen ylläpito** → **Optimoi nyt**.

Pikaoptimointitoiminto parantaa laitteen suorituskykyä suorittamalla seuraavat toimet:

- Taustalla käynnissä olevien sovellusten sulkeminen.
- Akkuvirran epätavallisen käytön hallinta.
- Kaatuneiden sovellusten ja haittaohjelmien etsiminen.

Akku

Voit tarkistaa akun jäljellä olevan varauksen ja laitteen käyttöajan. Jos laitteen akun varaustaso on vähissä, voit säästää virtaa ottamalla virransäästötoiminnot käyttöön.

Napauta Asetukset-näytössä **Laitteen ylläpito** → **Akku**. Lisätietoja on kohdassa [Akku](#).

Tallennustila

Tarkista käytetyn ja käytettävissä olevan tallennustilan tila.

Napauta Asetukset-näytössä **Laitteen ylläpito** → **Tallennustila**. Jos haluat poistaa tiedostoja tai poistaa tarpeettomien sovellusten asennuksen, valitse luokka. Kosketa sitten jonkin aikaa jotakin kohdetta tai valitse se ja napauta **Poista** tai **Poista asennus**.



- Todellinen käytettävissä olevan sisäisen tallennustilan määrä on pienempi kuin ilmoitettu määrä, koska käyttöjärjestelmä ja oletussovellukset käyttävät osan tallennustilasta. Käytettävissä oleva kapasiteetti voi muuttua, kun päivität laitteen.
- Voit tarkastella sisäisen tallennustilan jäljellä olevaa kapasiteettia Samsungin Internet-sivuston tieto-osassa oman laitteesi kohdalla.

Muisti

Napauta Asetukset-näytössä **Laitteen ylläpito** → **Muisti**.

Jos haluat nopeuttaa laitteen toimintaa pysäyttämällä taustalla suoritettavia sovelluksia, valitse sovelluksia sovellusten luettelosta ja napauta **Tyhjennä nyt**.

Sovellusten suojaus

Voit tarkistaa laitteen suojaustilan. Tämä toiminto etsii laitteesta haittaohjelmat.

Napauta Asetukset-näytössä **Laitteen ylläpito** → **Sovellusten suojaus** → **Tarkista puhelin**.

Suorituskyky

Napauta Asetukset-näytössä **Laitteen ylläpito**.

- **Automaattinen optimointi:** Suorita automaattinen optimointi sulkemalla taustasovellukset tai tyhjentämällä muisti, jotta laite pysyy parhaassa toimintakunnossa.

Napauta **Automaattinen uudelleenkäynnistys**, jos haluat asettaa laitteen käynnistymään automaattisesti uudelleen silloin, kun suorituskykyongelmia havaitaan, tai määrittämänäsi ajankohtana.

Muu ylläpito

Napauta Asetukset-näytössä **Laitteen ylläpito**.

- **Ohjelmistopäivitys:** Päivitä laitteesi laiteohjelmisto firmware over-the-air (FOTA) -palvelun kautta. Voit myös ajoittaa ohjelmistopäivitykset.
- **Vianmääritys:** Testaa laitteesi Samsung Membersin avulla.
- **Huoltotila:** Suojaa yksityisyytesi ottamalla ylläpilotila käyttöön, kun joku muu käyttää laitettasi esimerkiksi lähettäessäsi sen korjattavaksi.

Sovellukset

Voit hallita laitteen sovelluksia ja muuttaa niiden asetuksia. Voit tarkastella sovellusten käyttötietoja, muuttaa niiden ilmoitus- tai käyttöoikeusasetuksia tai poistaa käytöstä tarpeettomat sovellukset tai poistaa niiden asennuksen.

Napauta Asetukset-näytössä **Sovellukset**.

Yleinen hallinta

Voit mukauttaa laitteen järjestelmäasetukset tai palauttaa laitteen alkutilaan.

Napauta Asetukset-näytössä **Yleinen hallinta**.

- **Kieli:** Valitse laitteen kielet. Lisätietoja on kohdassa [Laitteen kielten lisääminen](#).
- **Sovelluksen kielet:** Valitse kieli, jota haluat käyttää eri sovelluksissa.
- **Tekstistä puheeksi -toisto:** Voit muuttaa teksti puheeksi -toimintojen asetuksia, kuten kieltä ja nopeutta, joita käytetään TalkBack-toiminnon ollessa käytössä.
- **Päivämäärä ja aika:** Käytä ja muuta asetuksia, jotka ohjaavat laitteen kellonajan ja päivämäärän näyttöä.



Jos akun varaus purkautuu kokonaan tai akku poistetaan laitteesta, kellonaika ja päivämäärä nollautuvat.

- **Samsung-näppäimistö: asetukset:** Muuta Samsung-näppäimistön asetuksia.
- **Näppäimistöluettelo ja oletus:** Valitse oletusarvoisesti käytettävä näppäimistö ja muuta näppäimistön asetuksia.
- **Fyysinen näppäimistö:** Muuta ulkoisen näppäimistön asetuksia.

- **Hiiri ja kosketusalusta:** Muuta ulkoisen hiiren tai kosketusalustan asetuksia.
- **Salasanat, todentamisavaimet ja automaattinen täyttö:** Vaihda haluamasi palvelu tai hallitse kaikkia salasanojen, todentamisavainten ja automaattisen täytön palveluita.
- **Nollaa:** Voit palauttaa laitteen asetukset alkutilaan tai palauttaa tehdasasetukset.
- **Ota meihin yhteyttä:** Kysy kysymyksiä tai tarkastele usein kysytyjä kysymyksiä.

Laitteen kielten lisääminen

Voit lisätä laitteessa käytettävissä olevia kieliä.

- 1 Napauta Asetukset-näytössä **Yleinen hallinta** → **Kieli** → **Lisää kieli**.
Voit tarkastella kaikkia lisättävissä olevia kieliä napauttamalla  → **Kaikki kielet**.
- 2 Valitse lisättävä kieli.
- 3 Aseta valittu kieli oletuskieleksi napauttamalla **Aseta oletukseksi**. Jos haluat säilyttää nykyisen kieliasetuksen, napauta **Pidä nykyinen**.
Valittu kieli lisätään kieliluetteloon. Jos vaihdoit oletuskielen, valittu kieli tulee luettelon ensimmäiseksi.

Jos haluat vaihtaa oletuskielen kieliluettelosta, valitse haluamasi kieli ja napauta **Käytä**. Jos jokin sovellus ei tue oletuskieltä, käytetään seuraavaa tuettua kieltä.

Helppokäyttöisyys

Voit määrittää useita asetuksia, jotka lisäävät laitteen helppokäyttöisyyttä.

Napauta Asetukset-näytössä **Helppokäyttöisyys**.

- **Sinulle suositellut:** Tarkista käyttämäsi helppokäyttötoiminnot ja muut suositellut ominaisuudet.
- **Näköön liittyvät parannukset:** Mukauta asetuksia, jotka tekevät laitteen käytöstä helpompaa näkörajoitteisille.
- **TalkBack:** Ota käyttöön TalkBack, joka tuottaa äänipalautteet. Ohjeita tämän toiminnon käyttöön saat napauttamalla kohtaa **Asetukset** → **Ohje ja tuki**.
- **Kuuloon liittyvät parannukset:** Mukauta asetuksia, jotka tekevät laitteen käytöstä helpompaa kuulorajoitteisille.

- **Vuorovaikutus ja näppäryys:** Mukauta asetuksia, jotka tekevät laitteen käytöstä helpompaa liikuntarajoitteisille.
- **Lisäasetukset:** Määritä suoran käytön ja ilmoitustoimintojen asetukset.
- **Asennetut sovellukset:** Tarkastele laitteeseen asennettuja helppokäyttöisyyspalveluja.
- **Tietoja Helppokäyttöisyydestä:** Tarkastele helppokäyttöisyystietoja.
- **Ota meihin yhteyttä:** Kysy kysymyksiä tai tarkastele usein kysyttyjä kysymyksiä.

Ohjelmistopäivitys

Voit päivittää laitteesi laiteohjelmiston firmware over-the-air (FOTA) -palvelun avulla. Voit myös ajoittaa ohjelmistopäivitykset.

Napauta Asetukset-näytössä **Ohjelmistopäivitys**.

- **Lataa ja asenna:** Tarkista ja asenna päivitykset manuaalisesti.
- **Lataa automaattisesti Wi-Fillä:** Aseta laite lataamaan päivitykset automaattisesti, kun yhteys Wi-Fi-verkkoon on olemassa.
- **Edellinen päivitys:** Tarkastele viimeisimmän ohjelmistopäivityksen tietoja.



Jos laitteesi suojausta ja uusien tietoturvahkien ehkäisemistä varten julkaistaan kriittisen tärkeitä ohjelmistopäivityksiä, ne asennetaan automaattisesti ilman suostumustasi.

Suojauspäivitysten tiedot

Suojauspäivitysten avulla parannetaan laitteen suojausta ja suojataan henkilökohtaisia tietojasi. Tietoja laitemalliisi tarkoitetuista suojauspäivityksistä saat osoitteesta security.samsungmobile.com.



Tämä sivusto tukee vain joitakin kieliä.

Etätuki

Jos sinulla on kysyttävää tai teknisiä ongelmia laitteesi kanssa, saat apua etätukipalvelun kautta.

Napauta Asetukset-näytössä **Etätuki**.

Tietoja puhelimesta

Saat näkyviin laitteen tiedot.

Napauta Asetukset-näytössä **Tietoja puhelimesta**.

Jos haluat muuttaa laitteen nimeä, napauta **Muokkaa**.

- **Tilatiedot:** Tarkastele laitetietoja, kuten SIM-kortin tilaa, Wi-Fi-verkon MAC-osoitetta ja sarjanumeroa.
- **Lakisäätöiset tiedot:** Tarkastele laitteeseen liittyviä oikeudellisia tietoja, kuten turvallisuustietoja ja avoimen lähdekoodin käyttöoikeussopimusta.
- **Ohjelmiston tiedot:** Tarkastele laitteen ohjelmistotietoja, kuten sen käyttöjärjestelmä- ja laiteohjelmistoversiota.
- **Akun tiedot:** Tarkastele laitteen akun tilaa ja tietoja.

Käyttöön liittyviä huomautuksia

Tämän laitteen käyttöä koskevia varotoimia

Lue tämä opas huolellisesti, kun käytät laitetta, jotta osaat käyttää sitä turvallisesti ja oikein.

- Kuvaukset perustuvat laitteen oletusasetuksiin.
- Alueen, palveluntarjoajan, mallin ominaisuuksien tai laitteen ohjelmiston mukaan voi olla, että osa sisällöstä poikkeaa omasta laitteestasi.
- Laite saattaa vaatia yhteyttä Wi-Fi- tai matkapuhelinverkkoon joitakin sovelluksia tai toimintoja käytettäessä.
- Paljon suoritintehoa ja muistia vaativa sisältö (laadukas sisältö) vaikuttaa laitteen yleiseen suorituskykyyn. Laitteen tekniset ominaisuudet ja sen käyttöympäristö voivat aiheuttaa sen, etteivät sisältöön liittyvät sovellukset toimi oikein.
- Samsung ei ole vastuussa muiden kuin Samsungin toimittamien sovellusten aiheuttamista suorituskykyongelmista.
- Samsung ei ole vastuussa toiminta- eikä yhteensopivuusongelmista, jotka johtuvat muokatuista rekisteriasetuksista tai muunnetusta käyttöjärjestelmäohjelmistosta. Käyttöjärjestelmän mukauttamisyritys voi johtaa laitteen tai sovellusten virheelliseen toimintaan.
- Laitteen mukana toimitetut ohjelmistot, äänilähteet, taustakuvat, muut kuvat ja muu media on lisensoitu rajoitettuun käyttöön. Näiden materiaalien käyttö kaupallisiin ja muihin tarkoituksiin on tekijänoikeuslakien vastaista. Vastuu median lainvastaisesta käytöstä on kokonaan käyttäjillä.
- Liittymän datasopimuksen mukaan viesteistä, tiedostojen lähettämisestä ja vastaanottamisesta, automaattisesta synkronoinnista, paikannuspalvelujen käytöstä tai muista datapalveluista saatetaan veloittaa lisämaksu. Suurten tietomäärien siirtämisessä on suositeltavaa käyttää Wi-Fi-toimintoa.
- Laitteen mukana toimitettuja sovelluksia voidaan päivittää ilman ennakoilmoitusta, eivätkä ne sen jälkeen välttämättä enää ole tuettuja.
- Laitteen käyttöjärjestelmän muuttaminen tai epävirallisista lähteistä peräisin olevien sovellusten asentaminen voi aiheuttaa laitteeseen toimintahäiriöitä ja tietojen vahingoittumisen tai katoamisen. Nämä toimet ovat Samsungin käyttöoikeussopimuksen vastaisia ja mitätöivät takuun.

- Kosketusnäyttö erottuu selvästi myös kirkkaassa auringonvalossa, sillä kontrasti säätyy automaattisesti ympäristön mukaan. Tuotteen luonteen takia liikkumattomien kuvien näyttäminen pitkiä aikoja kerrallaan voi aiheuttaa jälkikuvia (kuvan "palamisen" näyttöön) tai haamukuvia.
 - Liikkumattomien kuvien pitkäaikainen pitäminen osassa kosketusnäyttöä tai koko kosketusnäytössä ei ole suositeltavaa, ja kosketusnäyttö kannattaa sammuttaa, kun laitetta ei käytetä.
 - Voit asettaa kosketusnäytön sammumaan automaattisesti, kun et käytä sitä. Avaa **Asetukset**, napauta **Näyttö** → **Näytön aikakatkaistu** ja valitse sitten aika, jonka haluat laitteen odottavan ennen kuin kosketusnäyttö sammuu.
 - Jos haluat asettaa kosketusnäytön säätämään näytön kirkkautta automaattisesti ympäristön mukaan, avaa **Asetukset**, napauta **Näyttö** ja ota toiminto käyttöön napauttamalla **Mukautuva kirkkaus** -kytkintä.
- Joillekin laitteille on tiettyjen alueiden tai mallien tapauksessa hankittava Federal Communications Commissionin (FCC) hyväksyntä.

Jos laite on FCC:n hyväksymä, voit tarkistaa laitteen FCC-tunnuksen. Kun haluat tarkistaa FCC-tunnuksen, avaa **Asetukset** ja napauta **Tietoja puhelimesta** → **Tilatiedot**. Jos laitteellasi ei ole FCC-tunnusta, se tarkoittaa, että laitetta ei ole hyväksytty myytäväksi Yhdysvalloissa tai sen alueilla ja että se voidaan tuoda Yhdysvaltoihin vain omistajan henkilökohtaiseen käyttöön.
- Laitteen tukemat kaistanleveydet voivat vaihdella alueen tai operaattorin mukaan.
- 5G-verkon saatavuus voi vaihdella maan, operaattorin ja käyttöympäristön mukaan.

- Laitteessasi on magneetteja. Pidä se poissa luottokorttien, implantoitujen lääkinällisten laitteiden ja muiden sellaisten laitteiden läheisyydestä, joihin magneetit voivat vaikuttaa. Pidä laitteesi yli 15 cm:n päässä lääkinällisistä laitteista. Lopeta laitteesi käyttö, jos epäilet, että lääkinällisessä laitteessasi on häiriöitä, ja ota yhteyttä lääkäriin tai lääkinällisen laitteen valmistajaan.

Ohjekuvakkeet



Vaara: Tilanteet, jotka voivat aiheuttaa vammoja sinulle tai muille



Varoitus: Tilanteet, joissa tämä laite tai muut laitteet voivat vahingoittaa



Huomautus: Huomautuksia, käyttövinkkejä tai lisätietoja

Huomautuksia pakkauksen sisällöstä ja lisävarusteista

Pakkauksen sisältö on lueteltu pikaoppaassa.

- Laitteen mukana toimitettavat tarvikkeet ja erikseen hankittavat lisävarusteet voivat vaihdella alueen ja operaattorin mukaan.
- Mukana toimitettavat varusteet on suunniteltu vain tähän laitteeseen, eivätkä ne välttämättä ole yhteensopivia muiden laitteiden kanssa.
- Ulkoasua ja teknisiä ominaisuuksia voidaan muuttaa ilman erillistä ilmoitusta.
- Voit ostaa lisävarusteita Samsung-jälleenmyyjältä. Varmista ennen ostamista, että ne ovat yhteensopivia laitteen kanssa.
- Käytä vain Samsungin hyväksymiä varusteita. Hyväksymättömien lisävarusteiden käyttäminen voi aiheuttaa suorituskykyongelmia ja vikoja, joita takuu ei kata.
- Kaikkien varusteiden saatavuus on kokonaan niitä valmistavien vastaavien yhtiöiden vastuulla. Lisätietoja saatavilla olevista varusteista on Samsungin sivustossa.
- Laitteen mukana toimitettu USB-kaapeli tukee enintään 3 A:n latausta. Laturi ei sisälly toimitukseen.

Veden- ja pölynpitävyyden ylläpitäminen

Laitteesi on veden- ja pölynkestävä ja on seuraavien kansainvälisten standardien mukainen.

- IP68-vedenkestävyyssuokitussertifiointi: Laite on testattu standardin IEC 60529 mukaisesti upottamalla se 15–35 °C:een lämpöiseen 86–106 kPa:n paineiseen 1,5 metrin syvyiseen makeaan veteen 30 minuutiksi liikuttamatta sitä.

Sinun on noudatettava ohjeita, jotta laite pysyy veden- ja pölynkestävänä.

- Älä altista laitetta uima-altaan vedelle tai merivedelle.
- Jos laite altistuu likaiselle vedelle tai muille nesteille, kuten saippuavedelle, öljylle, hajuvedelle, aurinkovoiteelle tai käsienpesuaineelle, tai kemiallisille tuotteille, kuten kosmetiikalle tai alkoholia sisältäville nesteille, puhdista laite virtaamattomalla makealla vedellä, pyyhi se pehmeällä ja puhtaalla liinalla ja kuivaa se sitten huolellisesti ennen käyttöä vedenkestävyyden säilyttämiseksi.
- Älä altista laitetta voimakkaasti virtaavalle vedelle. Veden paineen äkillinen nousu voi ylittää takuun kattaman vedenkestävyyden.
- Tietynlaisissa paikoissa, kuten saunassa tai löylyhuoneessa, vedenkestävyys voi vahingoittua lämpötilan äkillisten muutosten takia.
- Jos laitteeseen kohdistuu ulkoinen isku tai se vahingoittuu, sen vedenkestävyys voi heiketä.
- Älä avaa laitteen kansia, kun laite on vedessä tai hyvin kosteassa paikassa, kuten uima-altaassa tai kylpyhuoneessa.
- Älä avaa takakantta märin käsin tai laitteen ollessa märkä.
- Takakanteen kiinnitetty kumitiiviste on laitteen tärkeä osa. Avaa ja sulje takakansi huolellisesti, jotta kumitiiviste ei vahingoitu. Varmista myös, ettei kumitiivisteessä ole hiekkaa, pölyä tai muita roskia, jotta laite ei vahingoitu.
- Takakansi voi löystyä, jos laite putoaa tai siihen kohdistuu isku. Varmista, että kaikki kannet ovat oikein paikoillaan ja tiukasti kiinni.

Jos laite altistuu vedelle tai epäpuhtauksille, noudata ohjeita:

- Pyyhi laite pehmeällä ja puhtaalla liinalla ja kuivaa se sitten huolellisesti.
- Jos mikrofoni tai kaiutin ei ole täysin kuiva, ääni voi olla epäselvä puhelun aikana.
- Kosketusnäyttö ja muut ominaisuudet eivät ehkä toimi oikein, jos laitetta käytetään vedessä.
- Älä kytke laturia tai mitään lisävarusteita, ennen kuin laite on täysin kuiva. Laite voi vaurioitua, jos lisävaruste tai laturi kytketään, kun monitoimiliitäntä ei ole vielä kuiva.

Samsung Galaxy -laitteesi veden- ja pölynkestävyys ei ole pysyvää, ja se voi heikentyä ajan mittaan normaalin kulumisen vuoksi.

Laitteen ylikuumentumistilanteet ja ratkaisut

Jos laite kuumenee akkua ladattaessa

Laitte ja laturi voivat kuumentua latauksen aikana. Laitte voi tuntua kuumalta kosketettaessa langattoman latauksen tai pikalatauksen aikana. Tämä on laitteen normaalia toimintaa, eikä se vaikuta laitteen käyttöikään eikä suorituskykyyn. Jos akku kuumenee liikaa, lataaminen voi hidastua ja laturi voi lopettaa lataamisen.

Toimi seuraavasti, jos laite kuumenee:

- Irrota laturi laitteesta ja sulje kaikki käynnissä olevat sovellukset. Odota, että laite on täysin jäähtynyt ja aloita sitten laitteen lataaminen uudelleen.
- Jos laitteen alaosa ylikuumentuu, se voi johtua siitä, että yhdistetty USB-kaapeli on vaurioitunut. Vaihda vaurioitunut USB-kaapeli uuteen Samsungin hyväksymään kaapeliin.
- Langatonta laturia käyttäessäsi älä aseta laitteen ja langattoman laturin väliin mitään ylimääräistä materiaalia, kuten metalliesineitä, magneetteja tai magneettisia kortteja.



Langaton lataus tai pikalataustoiminto on käytettävissä vain tuetuissa malleissa.

Jos laite kuumenee käytön aikana

Kun käytät toimintoja tai sovelluksia, jotka vaativat paljon virtaa, tai käytät niitä pitkään, laite voi väliaikaisesti kuumentua akkuvirran runsaan kulutuksen takia. Sulje kaikki käynnissä olevat sovellukset, äläkä käytä laitetta hetkeen.

Lue seuraavat esimerkit tilanteista, joissa laite voi ylikuumentua.

- Alkuasennuksen aikana oston jälkeen tai tietojen palauttamisen aikana
- Ladattaessa suuria tiedostoja

- Käytettäessä sovelluksia, jotka vaativat paljon virtaa, tai käytettäessä sovelluksia pitkään
 - Pelattaessa laadukkaita pelejä pitkään
 - Tallennettaessa videoita pitkään
 - Suoratoistettaessa videoita näytön enimmäiskirkkaudella
 - Laitteen ollessa yhdistettynä televisioon
- Moniajon aikana (tai suoritettaessa useita sovelluksia taustalla)
 - Käytettäessä moni-ikkunatoimintoa
 - Päivitettäessä tai asennettaessa sovelluksia videoiden tallennuksen aikana
 - Ladattaessa suuria tiedostoja videopuhelun aikana
 - Tallennettaessa videoita navigointisovelluksen käytön aikana
- Siirrettäessä runsaasti dataa synkronoitaessa tietoja pilveen, sähköpostiin tai muihin tileihin
- Käytettäessä navigointisovellusta autossa laitteen ollessa suorassa auringonvalossa
- Käytettäessä mobiilitukiasematoimintoa ja yhteydenjakotoimintoa
- Käytettäessä laitetta alueilla, joilla signaali on heikko tai puuttuu
- Ladattaessa akkua vaurioituneen USB-kaapelin kautta
- Laitteen monitoimiliitäntän ollessa vaurioitunut tai altistunut vieraille aineille, kuten nesteille, pölylle, metallijauheille tai lyijykynän grafiitille
- Verkkovierailun aikana

Toimi seuraavasti, jos laite kuumenee:

- Pidä laitteen ohjelmisto päivitettyä uusimpaan versioon.
- Käynnissä olevien sovellusten väliset ristiriidat voivat aiheuttaa laitteen kuumenemisen. Käynnistä laite uudelleen.
- Poista Wi-Fi-, GPS- ja Bluetooth-toiminnot käytöstä, kun et tarvitse niitä.
- Sulje sovellukset, jotka lisäävät akkuvirran kulutusta tai joita suoritetaan taustalla, jos et käytä niitä.
- Poista tarpeettomat tiedostot tai käyttämättömät sovellukset.
- Vähennä näytön kirkkautta.
- Jos laite ylikuumenee tai tuntuu kuumalta pitkään, älä käytä sitä hetkeen. Jos laitteen ylikuumeneminen jatkuu, ota yhteys Samsung-huoltokeskukseen tai valtuutettuun huoltokeskukseen.

Varotoimia laitteen ylikuumenemisen varalta

Jos laitteen ylikuumeneminen aiheuttaa epämiellyttävää tunnetta, lopeta laitteen käyttäminen.

Kun laite kuumenee, toiminnot ja suorituskyky voivat olla rajoitettuja tai laite voi sammua jäähdyttämisen takia. Tämä ominaisuus on käytettävissä vain tuetuissa malleissa.

- Jos laite ylikuumenee, sen lämpötilaa lasketaan rajoittamalla näytön kirkkautta, näytön virkistystaajuutta ja laitteen suorituskykyä. Vaikka akun latauksen merkkivalo tulisi näkyviin, lataaminen voi olla hidasta. Kun lataus pysähtyy laitteen lämpötilan nousun takia, akun merkkivalo vilkkuu.
- Jos laite saavuttaa tietyn lämpötilan, näyttöön tulee varoitusviesti laitteen vioittumisen, ihoärsytyksen ja -vamman sekä akun vuotamisen estämisestä. Käynnissä olevat sovellukset suljetaan, ja kaikki puhelutoiminnot ja muut toiminnot hätäpuheluja lukuun ottamatta ovat rajoitettuja, kunnes laite on jäähtynyt.
- Jos laitteen lämpötila nousee edelleen, näyttöön tulee toinen viesti ja laite sammuu. Älä käytä laitetta, ennen kuin laitteen lämpötila on suositeltavalla käyttölämpötila-alueella. Jos toinen ilmoitus tulee näyttöön hätäpuhelun aikana, pakotettua sammutusta ei suoriteta ennen puhelun päättymistä.



Suosittelava käyttölämpötila-alue

Laitteen suositeltava käyttölämpötila on 0 °C–35 °C. Laitteen käyttäminen suositeltavan lämpötila-alueen ulkopuolella voi vahingoittaa laitetta tai lyhentää akun käyttöikää.

Käyttöympäristöä koskevia varotoimia

Laite voi kuumeta ympäristön takia seuraavissa olosuhteissa. Toimi varovasti, jotta akun käyttöikä ei lyhene, laite ei vahingoitu eikä synny tulipaloa.

- Älä säilytä laitetta hyvin matalassa tai korkeassa lämpötilassa.
- Älä altista laitetta suoralle auringonvalolle pitkiksi ajoiksi.
- Älä käytä tai säilytä laitetta pitkiä aikoja hyvin kuumassa ympäristössä, kuten kesällä autossa.
- Älä aseta laitetta alueille, jotka voivat ylikuumeta, kuten sähköhuovan päälle.
- Älä säilytä laitetta lämmittimien, mikroaaltouunien, kuumien ruoanlaittovälineiden tai paineastioiden lähellä tai sisällä.
- Älä käytä kaapelia, jonka eriste on kuorittu pois tai vahingoittunut, äläkä käytä mitään laturia tai akkua, joka on vahingoittunut tai toimii virheellisesti.

Liite

Vianmääritys

Kokeile seuraavia ratkaisuehdotuksia, ennen kuin otat yhteyden Samsung-huoltokeskukseen tai valtuutettuun huoltokeskukseen. Jotkin tilanteet eivät ehkä koske sinun laitettasi.

Samsung Membersin avulla voit myös ratkaista laitteen käytössä mahdollisesti ilmeneviä ongelmia.

Kun käynnistät laitteen tai kun käytät laitetta, se pyytää sinua antamaan seuraavat koodit:

- Salasana: Kun laitteen lukitustoiminto on käytössä, sinun on annettava laitteelle määritetty salasana.
- PIN-koodi: Kun käytät laitetta ensimmäisen kerran tai kun PIN-koodin kysely on käytössä, sinun on annettava SIM- tai USIM-kortin mukana toimitettu PIN-koodi. Voit poistaa tämän toiminnon käytöstä Lukitse SIM-kortti -valikon avulla.
- PUK-koodi: SIM- tai USIM-kortti on lukittu, mikä yleensä johtuu siitä, että PIN-koodi on annettu väärin useita kertoja. Anna operaattoriltasi saamasi PUK-koodi.
- PIN2-koodi: Kun tulet valikkoon, jossa kysytään PIN2-koodia, syötä SIM- tai USIM-kortin mukana toimitettu PIN2-koodi. Saat lisätietoja operaattoriltasi.

Laite antaa verkkoon tai palveluun liittyviä virheilmoituksia

- Jos olet alueella, jolla on heikko signaali tai huono vastaanoton laatu, signaali voi kadota. Siirry toiselle alueelle ja yritä uudelleen. Siirtymisen aikana näyttöön voi tulla toistuvasti virheilmoituksia.
- Jotkin toiminnot on tilattava erikseen. Saat lisätietoja operaattoriltasi.

Laite ei käynnisty

- Kun akku on täysin tyhjä, laite ei käynnisty. Lataa akku täyteen ennen laitteen käynnistämistä.
- Akku ei ehkä ole oikein paikallaan. Aseta akku uudelleen paikalleen.
- Pyyhi kullanväriset kosketuspinnat ja aseta akku uudelleen paikalleen.

Kosketusnäyttö reagoi hitaasti tai virheellisesti

- Jos kiinnität kosketusnäyttöön suojakalvon tai muun lisävarusteen, kosketusnäyttö ei ehkä toimi oikein.
- Jos käytät käsineitä, jos kätesi eivät ole puhtaat kosketusnäyttöä koskettaessasi tai jos napautat näyttöä terävällä esineellä tai sormenpäällä, kosketusnäyttö voi toimia virheellisesti.
- Kosketusnäyttö voi toimia virheellisesti kosteissa olosuhteissa ja kastuessaan.
- Käynnistä laite uudelleen, jolloin tilapäiset ohjelmisto-ongelmat poistuvat.
- Varmista, että laitteen ohjelmisto on päivitetty uusimpaan versioon.
- Jos kosketusnäyttö on naarmuuntunut tai vahingoittunut, mene Samsung-huoltokeskukseen tai valtuutettuun huoltokeskukseen.

Laite jumiutuu tai ilmenee vakava ongelma

Kokeile seuraavia ratkaisuja. Jos ongelma ei ratkea vielääkään, ota yhteys Samsung-huoltokeskukseen tai valtuutettuun huoltokeskukseen.

Laitteen käynnistäminen uudelleen

Jos laite jumiutuu tai lakkaa toimimasta, sovelluksia on ehkä suljettava tai laite on sammutettava ja käynnistettävä uudelleen.

Uudelleenkäynnistyksen pakottaminen

Jos laite on jumissa eikä vastaa, käynnistä se uudelleen pitämällä sivupainiketta ja äänenvoimakkuuden vähennyspainiketta painettuina samanaikaisesti yli seitsemän sekunnin ajan.

Laitteen palauttaminen

Jos nämä toimenpiteet eivät ratkaise ongelmaa, palauta laite tehdasasetuksiin.

Avaa **Asetukset** ja napauta **Yleinen hallinta** → **Nollaa** → **Alkuperäisten tietojen palautus** → **Palauta** → **Poista kaikki**. Muista varmuuskopioida kaikki laitteeseen tallennetut tärkeät tiedot ennen tehdasasetusten palauttamista.

Puheluja ei yhdistetä

- Varmista, että olet käyttänyt oikeaa matkapuhelinverkkoa.
- Varmista, ettet ole määrittänyt soitonestoa numerolle, jonka valitsit.
- Varmista, ettet ole määrittänyt soitonestoa saapuvan puhelun soittajan numerolle.

Muut eivät kuule puhettasi

- Varmista, että et peitä sisäistä mikrofonia.
- Varmista, että mikrofoni on lähellä suutasi.
- Jos käytät kuulokkeita, varmista, että ne on yhdistetty oikein.

Äänessä on kaikua puhelun aikana

Säädä äänenvoimakkuutta äänenvoimakkuuspainikkeella tai siirry toiselle alueelle.

Yhteys matkapuhelinverkkoon tai Internetiin katkeaa usein, tai äänenlaatu on huono

- Varmista, että et peitä laitteen sisäistä antennia.
- Jos olet alueella, jolla on heikko signaali tai huono vastaanoton laatu, signaali voi kadota. Yhteysongelmat voivat johtua operaattorin tukiaseman ongelmista. Siirry toiselle alueelle ja yritä uudelleen.
- Kun käytät laitetta liikkuessasi, langattoman verkon palvelut voivat olla poissa käytöstä operaattorin verkon ongelmien takia.

Akku ei lataudu asianmukaisesti (Samsungin hyväksymät laturit)

- Tarkista, että laturi on liitetty oikein.
- Jos akun kosketuspinnat ovat likaantuneet, akku ei ehkä lataudu oikein tai laite voi sammua. Pyyhi molemmat kullanväriset kosketuspinnat ja yritä ladata akku uudelleen.

Akku tyhjenee nopeammin kuin pian laitteen ostamisen jälkeen

- Jos laite tai sen akku on hyvin matalassa tai hyvin korkeassa lämpötilassa, akun käyttökelpoinen varaus voi pienentyä.
- Akkuvirran kulutus kasvaa, kun käytät tiettyjä toimintoja tai sovelluksia, kuten GPS-toimintoa, pelejä tai Internetiä.
- Akku on kuluva osa, ja sen varauksen kestoaika lyhenee ajan kuluessa.

Kameran avautuessa näyttöön tulee virheilmoituksia

Laitteessasi on oltava riittävästi vapaata tallennustilaa ja akkuvirtaa kameran sovelluksen käyttöä varten. Jos näyttöön tulee kameran avautuessa virheilmoituksia, toimi seuraavasti:

- Lataa akku.
- Vapauta tallennustilaa siirtämällä tiedostoja tietokoneeseen tai poistamalla tiedostoja laitteesta.
- Käynnistä laite uudelleen. Jos kameran sovelluksen käytössä on ongelmia näiden ohjeiden kokeilemisen jälkeenkin, ota yhteys Samsung-huoltokeskukseen tai valtuutettuun huoltokeskukseen.

Valokuvan laatu on huonompi kuin esikatselussa

- Valokuvien laatu voi vaihdella ympäristön ja käytettävän valokuvaustavan mukaan.
- Jos otat valokuvia hämärässä, yöllä tai sisätiloissa, valokuvissa voi näkyä kuvakohinaa tai ne voivat olla epäteräviä.

Multimediatiedostoja avattaessa näyttöön tulee virheilmoituksia

Jos näyttöön tulee virheilmoitus tai multimediatiedostojen toisto ei ala avatessasi niitä laitteella, kokeile seuraavia:

- Vapauta tallennustilaa siirtämällä tiedostoja tietokoneeseen tai poistamalla tiedostoja laitteesta.
- Varmista, ettei musiikkiedosto ole Digital Rights Management (DRM) -suojattu. Jos tiedosto on DRM-suojattu, varmista, että sinulla on sen toistoon tarvittava lisenssi tai avain.
- Varmista, että laite tukee tiedostomuotoja. Jos jokin tiedostomuoto, kuten DivX tai AC3, ei ole tuettu, asenna sitä tukeva sovellus. Voit tarkistaa laitteesi tukemat tiedostomuodot Samsungin sivustossa.
- Laite tukee laitteella kuvattuja valokuvia ja videoita. Muilla laitteilla kuvatut valokuvat ja videot eivät ehkä toimi oikein.
- Laite tukee multimediatiedostoja, jotka ovat operaattorin tai lisäpalvelujen tarjoajien valtuuttamia. Jotkin Internetistä saatavat sisällöt, kuten soittoäännet, videot tai taustakuvat, eivät ehkä toimi oikein.

Bluetooth ei toimi hyvin

Jos toista Bluetooth-laitetta ei löydy tai ilmenee yhteysongelmia tai toimintahäiriöitä, kokeile seuraavia toimia:

- Varmista, että laite, johon haluat muodostaa yhteyden, on valmis haettavaksi tai yhdistettäväksi.
- Varmista, että puhelin ja toinen Bluetooth-laite ovat Bluetooth-enimmäisetäisyyden sisällä (10 m).
- Avaa puhelimesiasi **Asetukset**, napauta **Yhteydet** ja ota sitten **Bluetooth**-kytkin uudelleen käyttöön napauttamalla sitä.
- Avaa puhelimesiasi **Asetukset** ja napauta **Yleinen hallinta** → **Nollaa** → **Nollaa Wi-Fi- ja Bluetooth-asetukset** → **Asetusten nollaus**, jolloin verkkoasetukset palautetaan. Rekisteröidyt tiedot voivat kadota, kun verkkoasetukset palautetaan.

Jos nämä vihjeet eivät ratkaise ongelmaa, ota yhteys Samsung-huoltokeskukseen tai valtuutettuun huoltokeskukseen.

Yhteyttä ei muodosteta, kun kytket laitteen tietokoneeseen

- Varmista, että käyttämäsi USB-kaapeli on yhteensopiva laitteesi kanssa.
- Varmista, että olet asentanut tietokoneeseen oikean ohjaimen ja päivittänyt sen.

Laite ei löydä nykyistä sijaintiasi

GPS-signaalit voivat olla estyneitä joissakin paikoissa, kuten sisätiloissa. Aseta tällöin laite käyttämään Wi-Fi- tai matkapuhelinverkkoa sijaintisi etsinnässä.

Laitteeseen tallennettuja tietoja on kadonnut

Varmuuskopioi aina kaikki laitteeseen tallennetut tärkeät tiedot. Muutoin et voi palauttaa tietoja, jos ne vahingoittuvat tai katoavat. Samsung ei ole vastuussa laitteeseen tallennettujen tietojen katoamisesta.

Laitteen kotelon ulkoreunalla on pieni rako

- Rako on valmistuksessa tarvittava ominaisuus, ja osat voivat liikkua tai väristä vähäisesti.
- Ajan myötä osien välinen kitka voi hieman suurentaa tätä rako.

Laitteen tallennustila ei riitä

Vapauta tallennustilaa poistamalla välimuisti ja muut tarpeettomat tiedot laitteen ylläpitotoiminnon avulla tai poistamalla manuaalisesti käyttämättömiä sovelluksia tai tiedostoja.

Koti-painiketta ei näy

Koti-painikkeen sisältävä siirtymispalkki voi kadota näkyvistä tiettyjen sovellusten ja toimintojen käytön aikana. Kun haluat käyttää siirtymispalkkia, vedä ylöspäin näytön alareunasta.

Jos tarvitset apua tai on kysyttävää, käy sivullamme www.samsung.fi.
Klikkaa "TUKI" => "Ongelmanratkaisu"
ja valitse tuoteryhmä ja tuote.
Vaihtoehtoisesti soita asiakastukeemme puhelinnumeroon: 030-6227 515

Tekijänoikeus

Copyright © 2023 Samsung Electronics Co., Ltd.

Tämä opas on kansainvälisten tekijänoikeuslakien suojaama.

Tämän oppaan osittainenkin jäljentäminen, jakeleminen, kääntäminen tai siirtäminen missä tahansa muodossa tai millä tahansa tavalla, sähköisesti tai mekaanisesti, mukaan lukien valokopiointi, äänittäminen tai säilyttäminen tietojen säilytys- ja hakujärjestelmissä, on kiellettyä.

Tavaramerkit

- SAMSUNG ja SAMSUNG-logo ovat Samsung Electronics Co., Ltd.:n rekisteröityjä tavaramerkkejä.
- Bluetooth® on Bluetooth SIG, Inc:n rekisteröity tavaramerkki kaikkialla maailmassa.
- Wi-Fi®, Wi-Fi Direct™, Wi-Fi CERTIFIED™ ja Wi-Fi-logo ovat Wi-Fi Alliancen rekisteröityjä tavaramerkkejä.
- Valmistettu Dolby Laboratoriesin myöntämällä lisenssillä. Dolby, Dolby Atmos ja kaksois-D-symboli ovat Dolby Laboratoriesin tavaramerkkejä.
- Kaikki muut tavaramerkit ja tekijänoikeudet ovat omistajiensa omaisuutta.