

Turvallisuus



Varmista, että käytössä oleva verkkovirta vastaa laitteen takana olevaan tarraan merkittyä verkkovirtaa. Jos virtapistoketta, vaihtovirtaliitäntää tai laitteen liitintä käytetään laitteen irti kytkemiseen, siihen pitää olla vapaa pääsy.

Tietyissä malleissa merkkivalo sijaitsee television sivulla. Vaikka merkkivalo ei näy etupuolelta, se ei merkitse sitä, että television virta on kytketty kokonaan pois päältä. Jos haluat kytkeä television virran kokonaan pois päältä, pistoke on irrotettava pistorasiasta.

Television osat ovat herkkiä kuumuudelle.

Ympäristön lämpötilan on oltava alle **35°C**. Älä peitä television takana ja sivuilla olevia tuuletusaukkoja. Jätä sen ympärille tarpeeksi tuuletustilaa. Älä sijoita laitetta lämmönlähteiden (esim. takka) tai voimakkaita magneetti- tai sähkökenttiä tuottavien laitteiden lähelle.

Tilan, johon laite asetetaan, ilman **kosteus** ei saa olla yli **75 %**. Television näytöllä (ja television sisällä olevissa osissa) saattaa esiintyä kondensaatiota, jos television siirretään kylmästä tilasta lämpimään tilaan. Anna kosteuden haihtua, ennen kuin kytket television päälle.

Television  tai kaukosäätimen  -tai **POWER**/ -painikkeella voidaan kytkeä televisio päälle tai asettaa se valmiustilaan. **Jos et aio katsoa televisiota pitkään aikaan**, kytke se pois päältä ja irrota television pistoke pistorasiasta.

Irota television pistoke pistorasiasta **ukonilman** aikana, jotta ylijänniteaallot tai sähkömagneettiset aallot eivät vahingoita televisiota. Pidä tästä **syystä sähkö- ja antennipistorasiat** helposti saatavilla, jotta niihin kytketyt pistokkeet voidaan tarvittaessa irrottaa.

Irrota TV-vastaanotin välittömästi sähkövirrasta, jos siitä tulee **palon hajua** tai **savua**. Älä koskaan avaa television koteloita itse, sillä se saattaa aiheuttaa **sähköiskun**.

VAROITUKSET

Tämä laite on tarkoitettu vain kotitalouskäyttöön, eikä sitä saa käyttää muussa tarkoituksessa, kuten kodin ulkopuolella tai liiketiloissa.

Jos tuotteen ulkoinen joustava kaapeli tai johto vaurioituu, sen saa vaihtaa vain valmistaja tai sen valtuuttama huoltoliike tai vastaava pätevä henkilö vaarojen välttämiseksi.

Jätä vähintään 10 cm vapaata tilaa television ympärille riittävän ilmanvaihdon varmistamiseksi. Ilmanvaihtoa ei saa estää peittämällä aukkoja esineillä kuten sanomalehdillä, pöytäliinoilla, verhoilla jne.

Laitetta ei saa altistaa veden valumiselle tai roiskeille, eikä vedellä täytettyjä esineitä, kuten maljakoita, saa sijoittaa laitteen päälle.

Paristoja (akkuja tai asennettuja paristoja) ei saa altistaa kovalle kuumuudelle, kuten auringonvalolle, tulelle tai vastaavalle.

Tulipalo- ja sähköiskuvaaran välttämiseksi älä jätä laitetta alttiiksi sateelle tai kosteudelle.

Älä koskaan aseta televisiota epävakaalle alustalle. Televisio voi pudota ja aiheuttaa vakavan henkilövahingon tai kuoleman. Monet vahingot, etenkin lapsiin kohdistuvat, voidaan välttää noudattamalla yksinkertaisia varotoimenpiteitä, kuten:

- Käyttämällä television valmistajan suosittelemia kaappeja tai telineitä.
- Käyttämällä huonekaluja, jotka tukevat television turvallisesti.
- Varmistamalla, että televisio ei ulotu tukevan huonekalun reunan yli.
- Olemalla asettamatta televisiota korkeiden huonekalujen (esimerkiksi kaappien tai kirjahyllyjen) päälle kiinnittämättä sekä huonekalua että televisiota sopivaan tukeen.
- Olemalla asettamatta televisiota kankaiden tai muiden materiaalien päälle, joita voi olla television ja tukihuonekalun välissä.
- Kertomalla lapsille, että on vaarallista kiivetä huonekalujen päälle ylettyäkseen televisioon tai sen säätimiin.

Mikäli television paikkaa vaihdetaan, on noudatettava samoja ohjeita kuin edellä.

Tällä symbolilla varustetun laitteen luokkaa on II eli kaksoiseristetty sähkölaite. Se on suunniteltu siten, että se ei vaadi maadoittamista maahan.



Tällä symbolilla varustetun laitteen luokkaa on I eli sähkölaite. Laite liitetään sähköverkon pistorasiaan suojajohdtimeilla.



Pidä aina kynttilät tai muut avoimet tulenlähteet kaukana tästä tuotteesta tulipalon välttämiseksi.

Estääksesi vaurioita tämän laitteen täytyy olla hyvin kiinnitetty lattiaan/seinään asennusohjeiden mukaisesti.

Radiotaajuuksille altistumisriskin pienentämiseksi laitteen käyttöetäisyyden pitää olla vähintään 100 cm.

TV-ruutu

Tämän laitteen televisioruutu on valmistettu lasista. Tämän vuoksi laite voi rikkoutua, jos se putoaa tai siihen osuu jokin muu esine.

Televisioruutu on teknologisesti pitkälle kehitetty tuote, joka mahdollistaa hyvin tarkan kuvan. Joskus

joitakin käyttämättömiä pikseleitä voi näkyä näytöllä sinisenä, vihreänä tai punaisena pisteinä. Tämä ei vaikuta laitteen toimintaan.

Huolto

Puhdista näyttö lasinpuhdistusaineilla ja muut ulkoiset osat pehmeällä liinalla ja miedolla pesuaineella.

Tärkeää: Voimakkaiden pesuaineiden sekä alkoholipohjaisten ja hankaavien tuotteiden käyttö saattaa vahingoittaa näyttöä.

Pyyhi takana ja sivuilla olevien tuuletusaukkojen pölyt säännöllisesti. Liuottimien, hankaavien tai alkoholipohjaisten tuotteiden käyttö voi vahingoittaa televisiota. Jos laitteen sisälle valuu nestettä tai joutuu esineitä, irrota pistoke välittömästi ja anna valtuutetun korjaajan tarkastaa laite. Älä koskaan avaa laitteen koteloita itse, sillä saatat itsesi vaaraan ja laite saattaa vahingoittua.

ESD-säädökset

Tämä laite täyttää ESD-suorituskykyehdot. Jos laite ei palaudu Ethernet-yhteystilassa staattisen purkauksen vuoksi, käyttäjän toimia tarvitaan.

Bluetooth-toimintoa koskeva ilmoitus

Bluetooth®-tekniikka (jos käytössä televisiossasi) käyttää 2,4 GHz:n taajuutta, joten Wi-Fi-tukiasemien, reitittimien tai mikroaaltouunien läheisyys saattaa häiritä Bluetooth-äänien suoratoistoa. Jos kohtaat häiriöitä äänen vastaanotossa, käynnistä Bluetooth-laite uudelleen, jotta löydät vähemmän häiriöitä aiheuttavan taajuuden. Jos ongelma jatkuu, siirry lähemmäksi televisiota tai lisää etäisyyttä television ja häiriölähteen välillä.

Bluetooth-ilmoitustunnus: D031897

Television ripustaminen seinälle

Varoitus: Tätä toimintoa varten tarvitaan kaksi henkilöä.

Noudata seuraavia turvallisuuteen liittyviä ohjeita asennuksen aikana:

- Tarkista, että seinä kestää television ja seinätelineen painon.
- Noudata seinätelineen mukana toimitettuja ohjeita. Tietyissä malleissa varmista, että olet ruuvannut mukana tulevat kuusikulmaiset VESA-seinäkiinnityksen ruuvit navat (ja ruuvit) seinäkiinnityksen muttereihin vastaanottimen takana ennen seinäkiinnitystä.
- Televisio on asennettava pystysuoralle seinälle.
- Käytä vain seinäkiinnitykseen soveltuvia ruuveja.
- Varmista, että television johdot on asetettu siten, että ne eivät aiheuta kompastumisvaaraa.

Ripustamiseen sovelletaan myös kaikkia muita television turvaohjeita.

Usean tuotteen käyttöohjekirja

Tässä ohjekirjassa kuvaillut ominaisuudet ovat yleisiä useimmissa malleissa. Joitain ominaisuuksia ei ehkä ole saatavilla televisiossasi ja/tai televisiossasi saattaa olla ominaisuuksia, joita ei ole kuvattu tässä ohjekirjassa. Ohjekirjan kuvat saattavat erota todellisesta laitteesta. Katso lisätiedot kyseessä olevasta laitteesta.

Tietoa käyttäjille vanhojen laitteiden ja paristojen hävittämisestä [Euroopan Unioni]



Tuotteet

Nämä symbolit osoittavat, että tällä symbolilla varustettuja sähköisiä ja elektronisia laitteita ja akkuja ei saa hävittää kotitalousjätteen mukana, kun ne ovat käyttöikänsä lopussa. Sen sijaan tuotteet on luovutettava asianmukaiseen sähkö- ja elektroniikkalaitteiden keräyspisteeseen ja paristot tulee käsitellä, hyödyntää ja kierrättää asianmukaisella tavalla, kansallisen lainsäädännön ja direktiivien 2012/19/EU, 2006/66/EC ja 2008/12/EC mukaisesti.



Pb
Akku

Huomaa:

Alla oleva Pb-akkusymboli osoittaa, että tämä akku sisältää lyijyä.

Hävittämällä laitteet oikein autat säilyttämään luonnonresursseja ja autat estämään mahdollisia negatiivisia vaikutuksia ympäristöön ja ihmisten terveyteen, joita voi aiheutua näiden laitteiden jätteen väärästä käsittelystä.

Lisätietoja keräyspisteistä ja näiden laitteiden kierrätyksestä saat ottamalla yhteyttä paikalliseen kierrätyskeskukseen tai liikkeeseen, josta ostit laitteen.

Tämänlaisen jätteen väärä käsittely voi olla rangaistavaa lainsäädännön mukaisesti.

[Työkäyttäjät]

Jos haluat hävittää tämän laitteen, ota yhteyttä myyjään ja tarkista ostosopimuksen ehdot.

[EU:n ulkopuoliset maat]

Nämä symbolit ovat voimassa vain EU:ssa. Jos haluat hävittää nämä laitteet, tee hävitys lainsäädännön tai muiden sääntöjen mukaisesti koskien vanhoja sähkölaitteita ja akkuja.

Hyvä asiakas,

TCL vakuuttaa täten, että tämä laite on direktiivin 2014/53/EU mukainen. EU-vaatimustenmukaisuusvakuutuksen täydellinen teksti on luettavissa verkko-osoitteessa: www.tcl.eu

Tämän käyttöohjekirjan kuvat ja piirroset ovat vain viitteellisiä ja todellisen tuotteen ulkoasu voi poiketa niistä. Tuotteen suunnittelua ja tietoja voidaan muuttaa ilman erillistä ilmoitusta.

Tärkeä tietää	1
Kappale 1 - Liitännät	
Virran ja antennin kytkentä	5
Blu-ray Disc -soittimen, HD-pelikonsolin, HD-videokameran, kuulokkeiden, CI-moduulin liitäntä ...	5
Yhdistäminen Internetiin	6

Kappale 2 - Alkutoimenpiteet

Kauko-ohjaimen toiminnot	7
Paristojen asentaminen	7
Exclusive-kaukosäädin	8
Paristojen asentaminen	8
Kytke TV päälle ja pois päältä	9
Alkuasetukset	9

Kappale 3 - Television perustoiminnot

Kanavien käyttö	10
Liitettyjen laitteiden katsominen	10
Äänenvoimakkuuden säätäminen	10
Android-TV:n kotisivulle pääsy	10
TV-asetusvalikon käyttäminen	10

Kappale 4 - Näin saat enemmän irti televisios-tasi

Kanavien asentaminen	11
Yhteisliitäntä	11
Yhteisliitäntämoduulin käyttö	11
Yhteisliitäntäpalveluiden käyttö	11
Tekstitysten käyttö	11
Tekstitysten kytkeminen päälle/pois päältä	11
Tekstityskielen käyttöönotto digitaalisilla TV-kanavilla	11
Tekstitystyylin valinta digitaalisilla TV-kanavilla	12
Teksti-TV:n käyttäminen	12
Dekoodaussivun kielen valinta	12
Digitaalisen Teksti-TV:n kieli	12
Verkon kautta herättäminen	12
T-Link	12
T-Linkin käyttöönotto ja ottaminen pois käytöstä	12
Automaattisen päälle kytkemisen käyttäminen	12
Automaattisen valmiustilan käyttäminen	12

HbbTV	12
HbbTV:n käyttö	13
HbbTV:n kääntäminen pois päältä	13
EPG:n (sähköinen ohjelmaopas) käyttäminen ...	13
Bluetooth-toiminto	13
Pikakäynnistys	13

Kappale 5 - Muuta tietoa

Lapsilukon salasana	14
Vianetsintä	14

Kappale 1 - Liitännät

Virran ja antennin kytkentä

Kytke televisio päälle virtajohdon liittämisen jälkeen painamalla painiketta  tai **POWER**/.

Huomaa:

- Pistorasian sijainti vaihtelee TV:n mallista riippuen.
- Irrota virtajohto ennen laitteiden liittämistä.

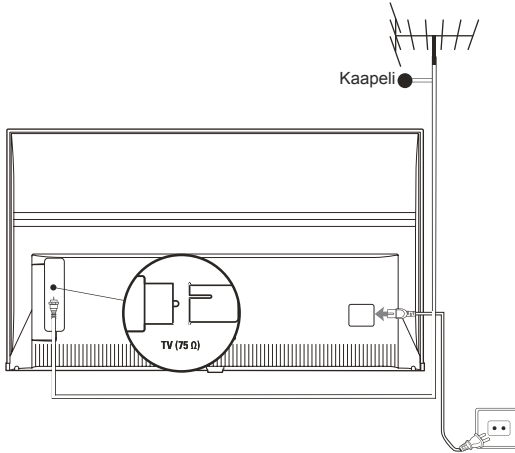

Blu-ray Disc -soittimen, HD-pelikonsolin, HD-videokameran, kuulokkeiden, CI-moduulin liittäminen

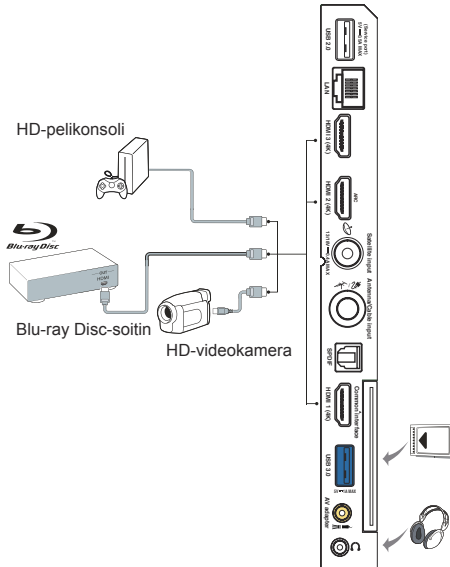

Yhdistäminen Internetiin

Huomaa: Seuraavissa ohjeissa kuvataan vain yleisimmät tavat yhdistää televisio langalliseen tai langattomaan verkkoon. Liitännätapa voi olla erilainen riippuen todellisista verkkomäärityksistä. Jos sinulla on kysyttävää kotiverkostasi, ota yhteyttä Internet-palvelun tarjoajaan.

Langallinen yhteys

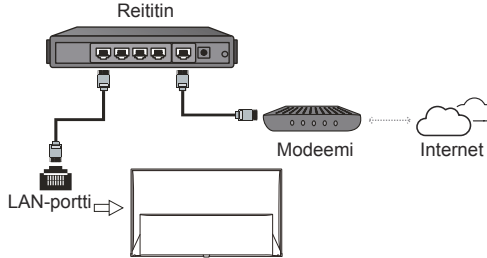

Langaton yhteys

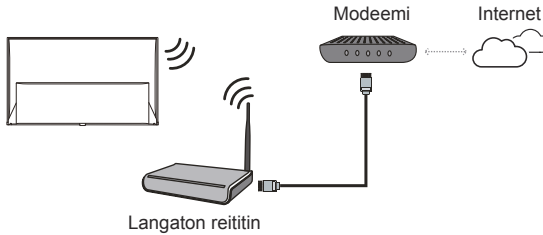

Huomaa:

- Televisiossasi ei ehkä ole kaikkia yläpuolella olevassa kaaviossa näkyviä liittimiä. USB- ja HDMI-porttien määrä voi vaihdella mallikohtaisesti.
- Painikkeiden ja liittimien sijainnit voivat vaihdella mallikohtaisesti.
- USB-liittimet on tarkoitettu tietojen siirtämiseksi USB-asemilta ja mahdollisten muiden USB-laitteiden kytkemiseksi. Ilman omaa virtalähdettä olevat ulkoiset HDD-asemat tulee yhdistää USB-liittimeen, joka on merkitty 1 A virtalähdöksi.
- Kaikki USB-laitteet tulee liittää suoraan televisioon ilman jatkojohtoja. Mikäli jatkojohto on tarpeen, suosittelemme enintään 50 cm pituutta. Pidemmässä jatkojohdoissa täytyy olla ferriittihelmet.
- ARC (Audio Return Channel) -toimintoa tuetaan vain ARC-tunnistetulla HDMI-portilla. ARC-toiminnon käyttäminen vaatii T-Link-toiminnon kytkemisen päälle siten kuin on kuvattu T-Link-osiossa.
- Suosittelemme käyttämään korkealaatuisia ja kunnolla suojattuja HDMI-kaapeleita mahdollisten häiriöiden välttämiseksi.
- Käytä kuulokkeita, joissa on 3,5 mm:n TRS-liitin. Liiallinen äänenpaine kuulokkeista voi heikentää kuuloa.

Kauko-ohjaimen toiminnot

Useimmat television toiminnoista toimivat näytölle ilmestyvien valikoiden kautta. Laitteen mukana tulevaa kaukosäädintä voi käyttää valikoiden selaamiseen ja kaikkien yleisten asetusten määrittämiseen.

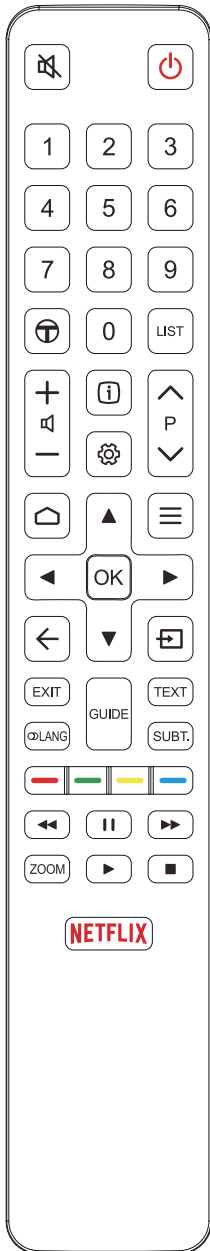

- Äänen kytkeminen pois päältä ja takaisin päälle.
- Valmiustila/Poistu valmiustilasta.
- Numeropainikkeet** Kanavanumeroiden tai arvojen antaminen.
- Pääsy T-suositeltuihin sovelluksiin.
- LIST** Kanavaluettelon avaaminen.
- Äänenvoimakkuuden säätö.
- Saatavilla olevien ohjelmatietojen näyttäminen.
- Asetukset -valikon avaaminen.
- P** Kanavien vaihtaminen.
- Android-TV:n kotisivulle pääseminen.
- Valinta -valikon avaaminen.
- Suuntapainikkeet.
- OK** Syötetyn tiedon tai valinnan vahvistaminen.
- Edelliseen valikkoon palaaminen tai sovelluksen sulkeminen.
- Tulolähteen valitseminen.
- EXIT** Asetukset -valikosta poistuminen.
- LANG** Valitun digitaalisen television-ohjelman äänen kielen valinta.
- GUIDE** Sähköisen ohjelmaoppaan kytkeminen päälle tai pois päältä (käytettävissä vain digitaalisilla kanavilla).
- TEXT** Tekstitelevision kytkeminen päälle tai pois päältä.
- SUBT.** Valitun digitaalisen television-ohjelman tekstityskielen valinta.
- Väripainikkeet** Tehtävien tai tekstitelevisiosivujen valinta; käytetään HbbTV-toiminnossa.
- Aloita pikakelaus taaksepäin.
- Toiston keskeytys.
- Aloita pikakelaus eteenpäin.
- ZOOM** Näyttötilan valinta.
Huomaa: Koko näyttötilan käyttö on suositeltavaa. Älä käytä näyttötilaa, jossa näytön molemmilla puolilla on mustat kaistaleet (kuten 4:3), pitkään, muutoin TV-näyttö voi vaurioitua pysyvästi.
- Toiston käynnistys.
- Pysäytä toisto.
- NETFLIX** Pääsy Netflixiin, jos se on käytettävissä.

Paristojen asentaminen

1. Avaa takakansi työntämällä, kuten kuvassa näytetään.
2. Aseta kaksi AAA-paristoa paristolokeroon merkittyjen napaisuusmerkkien mukaisesti.
3. Aseta takakansi takaisin, kuten kuvassa näytetään.

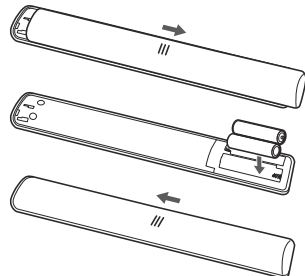

Huomaa: Kaukosäätimen tyyppi voidaan vaihtaa ilman erillistä ilmoitusta.

Exclusive-kaukosäädin



- Äänen kytkeminen pois päältä ja takaisin päälle.
- Valmiustila/Poistu valmiustilasta.
- Äänenvoimakkuuden säätö.
- Pääsy T-suositeltuihin sovelluksiin.
- Näyttää Asetukset-valikon.
- Kanavien vaihtaminen.
- Android-TV:n kotisivulle pääseminen.
- Näyttää Toimintovalikon.
- Suuntapainikkeet.
- Syötetyn tiedon tai valinnan vahvistaminen.
- Edelliseen valikkoon palaaminen tai sovelluksen sulkeminen.
- Tulolähteen valitseminen.
- Pääsy Netflixiin, jos se on käytettävissä.
- Virtuaalisen kaukosäädinnäppäimistön esilletulo, mikäli käytettävissä.
- Google Assistant -toiminnon kytkeminen päälle.
(Käytettävissä vain, jos verkkoyhteys on normaali.)

Huomaa:

- Tämä kaukosäädin on saatavilla vain tiettyihin malleihin. Kaukosäätimen tyyppi voidaan vaihtaa ilman erillistä ilmoitusta.
- Noudata näytön ohjeita ja muodosta laitepari kaukosäätimestä ja televisiosta, kun painat painiketta ensimmäistä kertaa.

Paristojen asentaminen

1. Pidä kiinni kaukosäätimen alaosasta, käytä muovista kolikon muotoista esinettä ja käännä kytkin "Auki" -asentoon, kuten kuvassa näytetään.
2. Vedä paristolokeron kansi ulos.
3. Aseta kaksi AAA-paristoa paristolokeroon merkittyjen napaisuusmerkkien mukaisesti.
4. Aseta paristolokeron kansi takaisin ja käytä muovista kolikon muotoista esinettä ja käännä kytkin "Kiinni" -asentoon.

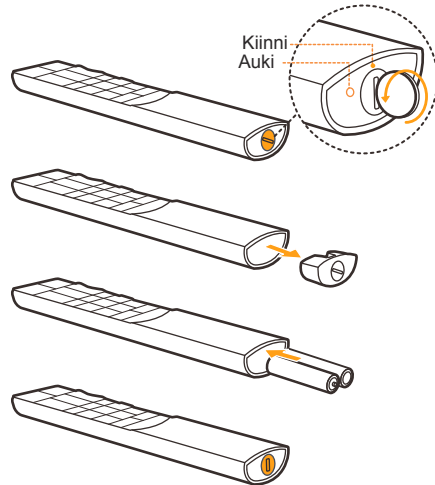

Tärkeää:

Paristoja ei saa altistaa liialliselle kuumuudelle, kuten auringonvalolle, tulelle tai vastaavalle. Poista paristot, jos kaukosäädintä ei käytetä pitkään aikaan. Laitteeseen jätetyt paristot saattavat aiheuttaa vaurioita heiketessään tai vuotaa syövyttävästi. Tämä johtaa takuun mitätöitymiseen.

Kierrätä paristot asianmukaisesti suojataksesi ympäristöä. Hävitä käytetyt paristot ohjeiden mukaisesti.

VAROITUS: Räjähdysvaara, jos paristot vaihdetaan väärän tyyppiisiin. Vaihda vain samanlaisiin tai vastaaviin laitteen valmistajan suosittelemiin paristoihin.

Jos kaukosäätimen paristot ovat kuluneet loppuun, voit käyttää televisiossa olevia painikkeita. Niillä on seuraavat toiminnot:

Mallit, joissa on seuraavat painikkeet:

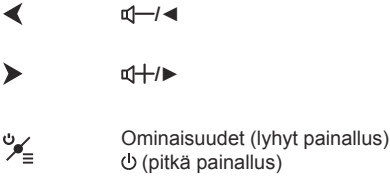

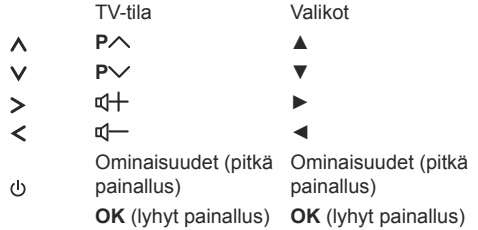

Mallit, joissa on seuraavat painikkeet:

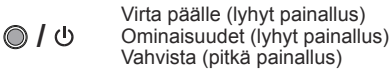

Mallit, joissa on seuraavat painikkeet:



Kytke TV päälle ja pois päältä

1. Kun virtajohto on liitetty, TV kääntyy heti päälle tai jää valmiustilaan. Jos televisio on valmiustilassa, paina **U** tai **POWER**/-painiketta tai kaukosäätimen -painiketta kytkeäksesi sen päälle.
2. Saat television valmiustilaan painamalla kaukosäätimen -painiketta. Televisiojärjestelmän virta jää päälle, mutta se kuluttaa vähän energiaa.
3. Irrota virtapistoke sammuttaaksesi television.

Alkuasetukset

Ensimmäisellä käyttökerralla näkyviin ilmestyy **Welcome** (Tervetuloa) näyttö, joka ohjaa alkuasetusten tekemisessä. Noudata näytön ohjeita tehdessäsi alkuasetuksia, kuten kielivalinta, verkkoon liittäminen, kanavahaku jne. Jokaisessa vaiheessa täytyy joko tehdä valinta tai ohittaa vaihe. Jos ohitit vaiheen, voit tehdä asetuksen myöhemmin asetusvalikosta.

Huomaa: Jos kanavahaku palauttaa vain analogisia kanavia, se voi johtua huonosta lähetyksestä ja siksi valmistajan takuu ei takaa tätä. Valmistajaa ei voida pitää vastuussa lähetyksen puuttumisesta tai huonosta lähetyksen laadusta joillakin alueilla.

Kanavien käyttö

Numeropainikkeita käyttäen: paina kaukosäätimen vastaavia numeropainikkeita valitaksesi kanavat.

PAINIKKEIDEN KÄYTTÄMINEN: selaa kanavia painamalla PAINIKKEITA kaukosäätimestä.



LIST-painikkeen käyttäminen: painamalla kaukosäätimen LIST-painiketta näet kanavaluettelon ja painamalla ▲/▼/◀/▶ ja OK valitset kanavia.

Litettyjen laitteiden katsominen

Painamalla kaukosäätimestä  näet lähdeluettelon. Painamalla ▲/▼ valitset TV:n tai muun tulolähteen ja painamalla OK vahvistat valinnan.

Äänvoimakkuuden säätäminen



Äänvoimakkuuden säätö: voit lisätä tai vähentää äänvoimakkuutta painamalla -painikkeita kaukosäätimestä.

Äänen mykistys: painamalla -painiketta voit tilapäisesti mykistää äänen. Painamalla samaa painiketta uudelleen tai -painiketta palautat äänen.

Android-TV:n kotisivulle pääsy

Mahdollistaa Internet-sovelluksista ja mukautetuista Internet-verkkosivuista nauttimisen sekä TV:n järjestelmäasetusten tekemisen. Voit ohjata toimintoja TV:n kaukosäätimellä.



VAROITUS:

- Määritä verkkoasetukset ennen kuin käytät äly-TV:n sovelluksia.
 - Hitaita vastauksia ja/tai keskeytyksiä voi ilmetä riippuen verkostasi.
 - Jos sinulla on ongelmia sovelluksen käytössä, ota yhteyttä sisällöntarjoajaan.
 - Sisällöntarjoajan olosuhteiden mukaisesti, sovelluksen päivityksiä tai sovellusta itsessään ei saata enää olla tarjolla.
 - Riippuen maasi säännöksistä, joillakin sovelluksilla voi olla rajoitettu palvelu tai niitä ei tueta.
 - Sovellusten sisältöön voidaan tehdä muutoksia ilman, että palveluntarjoaja ilmoittaa niistä etukäteen.
1. Painamalla kaukosäätimestä  näet Android-TV:n kotisivun.
 2. Painamalla ▲/▼/◀/▶ ja OK pääset haluamiisi sovelluksiin, toimintoihin tai asetuksiin.
 3. Painamalla  palaat kotisivulle.

Huomaa: Koska Internet-yhteyden muodostaminen vie aikaa, on suositeltavaa odottaa muutama minuutti käyttäaksesi Smart TV-ominaisuutta TV:n aktivoinnin jälkeen valmistilasta.

TV-asetusvalikon käyttäminen

Mahdollistaa TV-asetusten, kuten kuvan ja äänen, säätämisen.

1. Painamalla kaukosäätimen  näet asetuksetvalikon.
2. Painamalla ▲/▼ voit valita haluamasi kohteen, paina sitten OK/▶ ja pääset vastaavaan alivalikkoon.
3. Painamalla alivalikoissa ▲/▼ voit valita valikkokohtia, paina sitten OK/▶ siirryt valintaluetteloon, säätöliittymään tai vastaavaan alivalikkoon.
4. Painamalla  palaat edelliseen valikkoon.
5. Painamalla EXIT tai  suljet valikon.



Huomaa:

- Voit myös painaa  kaukosäätimestä, valita **Settings** (asetukset) (jos käytävissä) ja siirtyä **Asetukset-valikkoon** painamalla OK. Jotkin vaihtoehdot eivät saata olla saatavilla tietyille signaali-lähteille.
- Asetuksen **LED Motion Clear** (liikkeiden selkeä tarkkuus) ollessa päällä nopeasti liikkuvat kuvat tulevat selvemmiksi, mutta kuva on tummempi ja välkkyä enemmän kuin asetuksen **LED Motion Clear** (liikkeiden selkeä tarkkuus) ollessa pois päältä.

Kappale 4 - Näin saat enemmän irti televisiostasi

Kanavien asentaminen

Tämä osio sisältää ohjeet kanavien automaattiseen hakemiseen ja tallentamiseen. Näin voidaan tehdä kaikissa seuraavissa tapauksissa:

- olet ohittanut kanavien asennusvaiheet alkuasetuksissa;
 - sinulle ilmoitetaan, että TV-tilassa ei ole kanavia;
 - haluat päivittää kanavasi.
1. Paina TV-tilassa  kaukosäätimestä ja valitse **Channel > Channel scan** (Kanava > Kanavahaku). Pääset hakuun painamalla **OK/▶**.
 2. TV asentaa ja järjestää kanavat maan tai alueen mukaan. Painamalla **▲/▼** valitset **Country/Region** (maan/alueen) ja painamalla **OK/▶** vahvistat valinnan. Anna oletussalasana 1234 tai oma salasanasi, jos olet vaihtanut salasanan valikossa **System > Lock** (Järjestelmä > Lukitse). Painamalla **▲/▼** valitset oman maasi tai alueesi ja painamalla **OK/▶** vahvistat valinnan.
 3. Paina **▲/▼** valitaksesi **Automatic search** (Automaattinen haku) ja vahvista valinta painamalla **OK/▶**.
 4. Paina **▲/▼** valitaksesi **Tuner mode** (Viritintila), painamalla **◀/▶** voit valita **Cable** (Kaapeli), **Antenna** (Antenni) tai **Satellite** (Satelliitti). (Huomaa: **Satellite** (Satelliitti) on käytettävissä vain tietyissä malleissa.)
 5. Painamalla **▲/▼** voit valita muita määritettäviä vaihtoehtoja.
 6. Kun määrittäykset on tehty, paina **▼** ja valitse **Search** (Haku), aloita kanavien hakeminen painamalla **OK**.
 7. Kanavahaku voi kestää muutaman minuutin. Automaattisen hakuprosessin jälkeen kanavat tallentuvat esiasetettuun järjestykseen. Jos haluat piilottaa tai siirtää kanavia, paina kaukosäätimestä , valitse **Channel > Channel organizer** (Kanava > Kanavan järjestäjä), pääset valintaan painamalla **OK/▶**.

Yhteisliitântä

Salatut digitaaliset TV-kanavat voidaan dekodata yhteisliitântämoduulilla ja digitaalisen television palveluntarjoajan toimittamalla kortilla.

Yhteisliitântämoduuli voi mahdollistaa useita digitaalisia palveluja operaattorista ja palveluvalinnoistasi (esim. maksullinen TV) riippuen. Kysy lisätietoja palveluista ja ehdoista digitaalisen television palveluntarjoajalta.

Yhteisliitântämoduulin käyttö

VAROITUS: Kytke TV pois päältä ennen yhteisliitântämoduulin asettamista. Noudata alla olevia ohjeita huolellisesti. Yhteisliitântämoduulin

virheellinen asetus voi aiheuttaa vaurioita sekä moduuliin että televisioon.

1. Noudata yhteisliitântämoduuliin merkittyjä ohjeita ja aseta moduuli varoen television yhteisliitântäaukkoon.
2. Paina moduuli mahdollisimman syvälle.
3. Kytke televisio päälle ja odota, että yhteisliitântätoiminto aktivoituu. Prosessi voi kestää useita minuutteja.
Huomaa: Älä poista yhteisliitântämoduulia aukosta. Jos moduuli poistetaan, digitaaliset palvelut poistuvat käytöstä.

Yhteisliitântäpalveluiden käyttö



Kun olet asettanut ja aktivoinut yhteisliitântämoduulin, paina kaukosäätimestä , valitse **Channel > Common interface** (Kanava > Yhteisliitântä), pääset valintaan painamalla **OK/▶**.

Kyseen valinta on käytettävissä vain silloin, kun yhteisliitântämoduuli on asetettu paikoilleen ja aktivoitu oikein. Digitaalisen television palveluntarjoaja toimittaa näyttösovellukset ja sisällön.

Tekstitysten käyttö

Tekstitys voidaan aktivoida jokaiselle televisiokanavalle. Tekstitys lähetetään tekstitelevision tai digitaalisten DVB-T/DVB-C-lähetysten kautta. Digitaalisissa lähetyksissä on lisävalintana tekstityskielen valintamahdollisuus.

Tekstitysten kytkeminen päälle/pois päältä

1. Paina kaukosäätimestä , valitse **Channel > Subtitle** (Kanava > Tekstitys), pääset valintaan painamalla **OK/▶**.
2. Valitse **Subtitle** (Tekstitys), vahvista valinta painamalla **OK/▶**, paina **▲/▼** valitaksesi **On** (Päällä) tai **Off** (Pois päältä) ja vahvista valinta painamalla **OK**.
3. Painamalla **EXIT** tai  suljet valikon.

Tekstityskielen käyttöönotto digitaalisilla TV-kanavilla

1. Paina kaukosäätimestä , valitse **Channel > Subtitle > Digital subtitle language 1st** (Kanava > Tekstitys > Digit. tekstityksen kieli 1), pääset valintaan painamalla **OK/▶**.
2. Painamalla **▲/▼** valitset tekstityskielen ensisijaiseksi kieleksi, vahvista valinta painamalla **OK**.
3. Painamalla **▲/▼** valitset **Digital subtitle language 2nd** (Digit. tekstityksen kieli 2.), pääset valintaan painamalla **OK/▶**.
4. Painamalla **▲/▼** valitset toissijaisen tekstityskielen, vahvista valinta painamalla **OK**.
5. Painamalla **EXIT** tai  suljet valikon.



Pikavalinta: Paina kaukosäätimen painiketta **SUBT.** saatavilla olevan tekstityskielen valitsemiseksi suoraan valitulle digitaaliselle TV-ohjelmalle.

Tekstitystyypin valinta digitaalisilla TV-kanavilla

1. Paina kaukosäätimestä , valitse **Channel > Subtitle > Subtitle type** (Kanava > Tekstitys > Tekstitystyppi), pääset valintaan painamalla **OK/▶**.
2. Painamalla **▲/▼** valitset tekstitystyypin, vahvista valinta painamalla **OK**. Valitsemalla **Hearing impaired** (Huonokuul. tekst.) näet huonokuuloisten tekstityksen valitsemallasi kielellä.
3. Painamalla **EXIT** tai  suljet valikon.

Teksti-TV:n käyttäminen

Dekoodaussivun kielen valinta

1. Paina kaukosäätimestä , valitse **Channel > Teletext > Decoding page language** (Kanava > Teksti-TV > Dekoodaa sivun kieltä), pääset valintaan painamalla **OK/▶**.
2. Painamalla **▲/▼** valitset oikean tyypisen kielen, jolla teksti-TV näkyy, vahvista valinta painamalla **OK**.
3. Painamalla **EXIT** tai  suljet valikon.

Digitaalisen Teksti-TV:n kieli

Digitaalisilla TV-kanavilla, lähettävästä yhtiöstä riippuen, sinulla voi olla mahdollisuus käyttää teksti-TV:n sivuja useilla eri kielellä. Tämä toiminto mahdollistaa ensisijaisen kielen valitsemisen niin, että teksti-TV:n alkusivut näkyvät valitulla kielellä.

1. Paina kaukosäätimestä , valitse **Channel > Teletext > Digital teletext language** (Kanava > Teksti-TV > Dig. teksti-TV:n kieli), pääset valintaan painamalla **OK/▶**.
2. Painamalla **▲/▼** valitset kielen, vahvista valinta painamalla **OK**.
3. Painamalla **EXIT** tai  suljet valikon.

Verkon kautta herättäminen



Tällä toiminnolla voit kytkeä television päälle valmiustilasta verkon kautta. Tämän toiminnon käyttämiseksi varmista, että:

1. TV on yhdistetty toimivaan kotiverkkoon;
2. Haluttu ohjain, kuten älypuhelin, on yhdistetty TV:n kanssa samaan verkkoon;
3. Ohjaimen on asennettu sovellus, joka tukee verkon kautta herättämistoimintoa;
4. **Network standby** (Verkotettu valmiustila) on asetettu **On** (Päällä) **Network** (Verkko) -valikosta. Kun TV on verkotetussa valmiustilassa, voit käyttää sovellusta ja herättää TV:n etätoimintona.

T-Link

Käytä tätä toimintoa etsiäksesi televisiosi HDMI-liitäntöihin liitettyjä CEC-laitteita ja ottaaksesi käyttöön yhden kosketuksen toiston ja yhden kosketuksen valmiustilan CEC-laitteiden välillä.

T-Linkin käyttöönotto ja ottaminen pois käytöstä

1. Paina kaukosäätimestä , valitse **System > T-Link** (Järjestelmä > T-Link), pääset valintaan painamalla **OK/▶**.
2. Painamalla **▲/▼** valitset **T-Link** (T-Link), pääset valintaan painamalla **OK/▶**.
3. Painamalla **▲/▼** valitset **On** (Päällä) tai **Off** (Pois päältä), painamalla **OK** vahvistat valinnan.
4. Painamalla **EXIT** tai  suljet valikon.

Automaattisen päälle kytkemisen käyttäminen

Mahdollistaa television automaattisen kytkemisen päälle, kun CEC-laite (esim. DVD) kytketään päälle laitteen kaukosäätimellä. Ota toiminto käyttöön valitsemalla **On** (Päällä).

Automaattisen valmiustilan käyttäminen

Mahdollistaa kaikkien CEC-laitteiden siirtymisen valmiustilaan automaattisesti, kun TV kytketään päältä TV:n kaukosäätimellä. Ota toiminto käyttöön valitsemalla **On** (Päällä).

Huomaa: CEC-toiminnot riippuvat kytketyistä laitteista ja on mahdollista, että jotkin laitteet eivät toimi keskenään oikein, kun ne ovat yhdistettyinä televisioon. Lisätietoa on katsottava ongelmalaitteiden valmistajan käyttöoppaasta.

HbbTV

HbbTV (Hybrid broadcast broadband TV) on joidenkin lähettävien yhtiöiden tarjoama palvelu, ja se on käytettävissä vain joillakin digitaalisilla televisioikanavilla. HbbTV tarjoaa interaktiivisen television laajakaista-Internetin kautta. Nämä interaktiiviset ominaisuudet on lisätty rikastuttamaan tavallisia digitaalisia ohjelmia, ja ne kattavat erilaisia palveluja, kuten digitaalisia teksti-TV:n, sähköisen ohjelmaoppaan, pelejä, äänestyksiä, ohjelmiin liittyviä tietoja, interaktiivista mainontaa, informaatiiolehtiä, television ohjelmapäivityksiä jne.

Käyttääksesi HbbTV-palvelua varmista, että televisio on liitetty Internetiin ja HbbTV on kytketty päälle.

Huomaa:

- HbbTV-palvelut ovat lähetyks- tai maakohtaisia ja ne eivät ehkä ole käytettävissä alueellasi.
- Et voi ladata tiedostoja televisioosi HbbTV-toiminnolla.

- Sovelluksen tarjoaja tai lähetykseen liittyvät ehdot voivat aiheuttaa HbbTV-sovelluksen käytettävyyden tilapäisen katkeamisen.
- HbbTV-sovellusten käyttämiseksi televisio tulee yhdistää Internetiin laajakaistayhteyden kautta. HbbTV-sovellukset eivät ehkä toimi oikein verkkoon liittyvien ongelmien takia.

HbbTV:n käyttö

1. Paina kaukosäätimestä , valitse **System > Advanced settings > HbbTV** (Järjestelmä > Lisäasetukset > HbbTV), pääset valintaan painamalla **OK/▶**.
2. Painamalla **▲/▼** valitset **On** (Päällä), vahvista valinta painamalla **OK**.
Huomautus: kun HbbTV on kytketty päälle, voit kytkeä sen päälle tai pois päältä valitsemalla HbbTV cookie.
3. Kun valitset digitaalisen televisiokanavan, joka tarjoaa HbbTV-palvelun, tämä ilmoitetaan sinulle television ruudulla (yleensä punainen painike, mutta painike voi olla myös muun värinen). Paina vastaavaa väripainiketta avataksesi interaktiiviset sivut.
4. Käytä **▲/▼/◀/▶** ja väripainikkeita navigoidaksesi HbbTV-sivuilla ja vahvista valintasi painamalla **OK**.

HbbTV:n kääntäminen pois päältä

Vältyäkseen mahdollisilta HbbTV-lähetystiestien aiheuttamilta häiriöiltä voit kääntää HbbTV-toiminnon pois päältä:

1. Paina kaukosäätimestä , valitse **System > Advanced settings > HbbTV** (Järjestelmä > Lisäasetukset > HbbTV), pääset valintaan painamalla **OK/▶**.
2. Painamalla **▲/▼** valitset **Off** (Pois päältä), vahvista valinta painamalla **OK**.

EPG:n (sähköinen ohjelmaopas) käyttäminen

EPG on näytössä oleva opas, jossa näkyy ajoitetut digitaaliset TV-ohjelmat. Voit selata, valita ja katsella ohjelmia.

1. Valitse kaukosäätimestä **GUIDE** (Opas), näkyviin ilmestyy **Program Guide** (Ohjelmaopas) -valikko, josta saat tietoa jokaisen kanavan nykyisestä tai tulevasta ohjelmasta. Voit selata eri ohjelmia käyttämällä kaukosäätimen **▲/▼/◀/▶** -painikkeita.
2. Tarkastele EPG-opasta käyttämällä näytön alareunassa olevia painikkeita.
 - **More** (Lisää): Tarkastele lisätietoja painamalla **OK**-painiketta.
 - **Program filter** (Ohjelmasuodatin): Näet digitaalisten TV-ohjelmien ohjelmasuodattimen painamalla .

- **Custom schedule** (Mukauta ajoitusta): Aseta ajoitus painamalla punaista painiketta.
 - **Select date** (Valitse päiväm.): Valitse päivämäärä painamalla vihreää painiketta.
 - **Schedule list** (Ajoituslista): Näet ajoituslistasi painamalla keltaista painiketta.
3. Poistut EPG-opaasta painamalla **GUIDE** tai **EXIT**.

Bluetooth-toiminto

(* ei saatavilla joillekin malleille)

Bluetooth® on lyhyen matkan langattoman tekniikan standardi tietojen siirtämiseen Bluetooth-laitteiden välillä. Voit yhdistää Bluetooth-äänilaitteet, hiiren tai näppäimistön television kautta.



1. Paina kaukosäätimen painiketta , siirrä osoitin painikkeilla **▲/▼/◀/▶** näytön oikean yläkulman kohtaan  ja siirry valikkoon painamalla **OK**-painiketta.
2. Siirry **Remote & accessories** (Kaukosäädin ja lisävarusteet) -alueelle, valitse **Add accessory** (Lisää lisävaruste), pääset valintaan painamalla **OK**. Televisio etsii lähellä olevat Bluetooth-laitteet automaattisesti. Valitse käytettävissä oleva laite, paina **OK** ja yhdistä laite noudattamalla näytön ohjeita.

Huomaa: Bluetooth-tekniikka (jos käytössä televisiossasi) käyttää 2,4 GHz:n taajuutta, joten Wi-Fi-tukiasemien, reitittimien tai mikroaaltouunien läheisyys saattaa häiritä Bluetooth-äänien suoratoistoa. Jos kohtaat häiriöitä äänen vastaanotossa, käynnistä Bluetooth-laitte uudelleen, jotta löydät vähemmän häiriöitä aiheuttavan taajuuden. Jos ongelma jatkuu, siirry lähemmäksi televisiota tai lisää etäisyyttä television ja häiriölähteen välillä.

Bluetooth-sana ja -logot ovat Bluetooth SIG Inc:n rekisteröityjä tavaramerkkejä ja TCL käyttää niitä lisenssillä. Muut tavaramerkit ja tuotenimet ovat vastaavien omistajiensa omaisuutta.

Pikakäynnistys

Se mahdollistaa TV:n käynnistämisen nopeammin valmiustilasta kuin toiminnon ollessa pois päältä, mutta se lisää myös valmiustilan virrankulutusta.

1. Paina kaukosäätimestä , valitse  > **Device > Power > Instant power on** (Laitte > Virta > Pikakäynnistys) ja paina **OK** vaihdellaksesi päälle ja pois päältä välillä.
2. Painamalla  palaat edelliseen valikkoon.

Kappale 5 - Muuta tietoa

Lapsilukon salasana

- Oletusarvo on 1234. Käyttäjä voi vaihtaa sen uuteen.
- Hallintasalasana on 0423. Jos unohdat koodisi, anna hallintasalasana ohittaaksesi kaikki olemassa olevat tunnukset.

Vianetsintä

Tarkasta seuraava lista ennen huollon pyytämistä.

Ei kuvaa tai ääntä.

- Varmista, että virtajohto on oikein kiinnitetty virtalähteeseen.
- Varmista, että lähdeyyppi on asetettu oikein.
- Varmista, että antenni on kunnolla liitetty.
- Varmista, että äänenvoimakkuutta ei ole asetettu minimiin tai ääntä ei ole mykistetty.
- Varmista, että kuulokkeet eivät ole kiinni.
- TV saattaa vastaanottaa signaalin muualta kuin TV-lähetysasemilta.

Kuva ei ole selkeä.

- Varmista, että antennin kaapeli on kunnolla liitetty.
- Ota huomioon toimiiko TV-signaalin vastaanotto kunnolla.
- Huono kuvan laatu voi johtua VHS-kamerasta, kameranauhurista tai muusta samanaikaisesti liitetystä ohesilaitteesta. Sammuta yksi ohesilaitteista.
- Haamu- tai kaksoiskuvia saattaa aiheutua antennin esteestä, joka johtuu korkeista rakennuksista tai mäistä. Suunnattavan antennin käyttäminen saattaa parantaa kuvan laatua.
- Vaakasuuntaiset pisteiviivat kuvissa saattavat johtua sähköhäiriöistä, esim. hiustenkuivaajasta, lähellä olevista neonvaloista jne. Sammuta tai poista nämä.

Kuva on liian tumma, liian kirkas tai sävyllinen.

- Tarkasta värin säätö.
- Tarkasta kirkkausasetus.
- Tarkasta terävyysoiminto.

Kaukosäädin ei toimi.

- Tarkasta kaukosäätimen paristot.
- Tarkista, ettei television etuosassa sijaitsevaan kaukosäätimen sensorin ikkunaan osu voimakas valo.
- Yritä puhdistaa television etuosassa sijaitseva kaukosäätimen sensori-ikkuna pehmeällä liinalla.

Jos mikään yllä olevista ehdotuksista ei ratkaise teknistä ongelmaasi, katso huoltotiedot takuukortista.

Käyttöolosuhteet

Lämpötila 5°C - 35°C (41°F - 95°F)
Kosteus 20 - 75% (kondensoitumaton)

Säilytysolosuhteet

Lämpötila -15°C - 45°C (5°F - 113°F)
Kosteus 10 - 90% (kondensoitumaton)

Radion tiedot

- Bluetooth®-lähettimen taajuualue: 2402–2480 MHz
 - Bluetooth®-lähettimen teho: 2 dBm (+/- 5 dB)
 - 2,4 G Wi-Fi-lähettimen taajuualue: 2412–2472 MHz
 - 2,4 G Wi-Fi-lähettimen teho: 16 dBm (+/- 4 dB)
 - 5 G Wi-Fi-lähettimen taajuualue:
 - Kaista 1: 5180–5240 MHz
 - Kaista 4: 5745–5825 MHz
 - 5 G Wi-Fi-lähettimen teho:
 - Kaista 1: 14 dBm (+/- 3 dB)
 - Kaista 4: 11 dBm (+/- 3 dB)
 - DVB-T/T2-/C-virittimen taajuualue: 45–858 MHz
 - DVB-S-/S2-virittimen taajuualue: 950–2150 MHz
- * Kaikissa EU:n jäsenmaissa 5180–5240 MHz:n käyttö on rajoitettu vain sisätiloihin.

	BE	BG	CZ	DK	DE	EE	IE
	EL	ES	FR	HR	IT	CY	LV
	LT	LU	HU	MT	NL	AT	PL
	PT	RO	SI	SK	FI	SE	UK

OSS-ilmoitus

Tämä tuote käyttää GPL:ää (versiot 2 ja 3) ja LGPL:ää (versio 2.1) ja MPL:ää (versio 1.1). Avointa lähdettä koskevat tiedustelut ja kysymykset tulee osoittaa lähimmälle TCL-toimipisteelle.

Tämä tuote käyttää joitakin ohjelmistoja, jotka ovat Independent JPEG Groupin jakamia.

Tämä tuote käyttää joitakin ohjelmistoja, jotka ovat libpng Projectin jakamia.

Tämä tuote käyttää joitakin ohjelmistoja, jotka ovat Freetype Projectin jakamia.

Tämä tuote käyttää joitakin ohjelmistoja, jotka ovat zlib Projectin jakamia.

Tämä tuote käyttää joitakin ohjelmistoja (libxml2, curl, expat, c-areas), jotka ovat MIT:n jakamia.

Tämä tuote käyttää CyberLink for C:tä, joka on avoimen lähteen projektin jakama.

Tämä tuote käyttää opensl, xerces, joka on Apache-lisenssin projektin jakama.

GPL -ohjelmisto: Linux Kernel, glib, libconv, gcc libgcc, gcc libstdc++, u-Boot loader, ffmpeg, util-linux-ng, e2fsprogs, wget, iptables

LGPL-ohjelmisto: DFB (DirectFB), gstreamer, gst-plugins-base, gst-plugins-good, gst-plugins-bad, gst-plugins-ugly, gst-ffmpeg, glibc, wpa_supplicant
 BSD-ohjelmisto: webp, mng, uriparser
 GNU-ohjelmisto: dosfstools

TCL:n [Käyttöehdot] - tämän televisiokokonaisuuden valmistaja

SmartTV-palveluiden monista ominaisuuksista sekä käytettävissä olevan sisällön rajoituksista johtuen tietyt ominaisuudet, sovellukset ja palvelut eivät ehkä ole saatavilla kaikilla laitteilla tai kaikilla alueilla. Jotkin SmartTV:n ominaisuudet voivat myös vaatia lisaohjelaitteita tai jäsenmaksuja, jotka myydään erikseen. Vieraille verkkosivullamme saadaksesi lisää tietoja erityisistä laitteen tiedoista ja sisällön saatavuudesta. Palvelut ja sisällön saatavuus SmartTV:n kautta saattavat muuttua ajoittain ilman erillistä ilmoitusta.

Kaikki sisältö ja palvelut, jotka ovat käytettävissä tämän laitteen kautta, kuuluvat kolmansille osapuolille, ja ne ovat suojattuja tekijänoikeuslailla, patentilla, tavaramerkillä ja/tai muilla immateriaalioikeuksilla. Sisältö ja palvelut ovat tarkoitettuja vain henkilökohtaiseen, epäkaupalliseen käyttöön. Sisältöä tai palveluita ei saa käyttää tavalla, jota sisällön omistaja tai palveluntarjoaja ei ole valtuuttanut. Rajoittamatta edellistä, ellei sisällön omistaja tai palveluntarjoaja ole nimenomaisesti antanut valtuutusta, et saa muokata, kopioida, julkaista uudelleen, siirtää, postittaa, lähettää, kääntää, myydä, luoda johdannaisia töitä, käyttää hyväksesi tai jakaa millään tavalla tai välineellä mitään sisältöä tai palveluita, joita esitetään tämän laitteen kautta.

SINÄ HYVÄKSYT NIMENOMAISESTI, ETTÄ KÄYTÄT LAITETTA OMALLA RISKILLÄSI JA ETTÄ KOKO RISKI LIITTYEN TYYDYTTÄVÄÄN LAATUUN, SUORITUSKYKYN JA TARKKUUTEEN ON SINULLA. LAITE JA KAIKKI KOLMANNEN OSAPUOLEN TUOTTAMA SISÄLTÖ JA PALVELUT TARJOTAAN SELLAISENAAN ILMAN MIINKÄÄNLAISTA TAKUUTA SUORAA TAI EPÄSUORAA. TCL NIMENOMAISESTI KIISTÄÄ KAIKKI TAKUUT JA EHDOT LIITTYEN LAITTEESEEN, SISÄLTÖÖN TAI PALVELUIHIN, JOKO NIMENOMAISEEN TAI HILJaiseen TAKUUSEEN, SISÄLTÄEN, MUTTEI RAJOITTUEN KAUPPAKELPOISUUTEEN, TYYDYTTÄVÄÄN LAATUUN, KÄYTTÖTARKOITUKSEEN SOVELTUVUUTEEN, TARKKUUTEEN, HILJaiseen KÄYTTÖÖN JA KOLMANNEN OSAPUOLEN OIKEUKSIEN LOUKKAAMATTOMUUTEEN. TCL EI TAKAA MINKÄÄN TÄMÄN LAITTEEN AVULLA TARJOTUN SISÄLLÖN TAI PALVELUN TARKKUUTTA, VOIMASSAOLOA,

OIKEA-AIKAISUUTTA, LAILLISUUTTA TAI TÄYDELLISYYTTÄ, EIKÄ TAKAA, ETTÄ LAITE, SISÄLTÖ TAI PALVELUT OVAT VAATIMUSTESI MUKAISIA, TAI ETTÄ LAITTEEN TOIMINTA TAI PALVELUT TOIMIVAT KESKEYTYKSETTÄ TAI VIRHEETTÖMÄSTI. MISSÄÄN OLOSUHTEISSA, MUKAAN LUKIEN LAIMINLYÖNTI, TCL EI OLE VASTUUSSA, OLIPA KYSEESSÄ SOPIMUS TAI RIKKOMUS, MISTÄÄN VÄLITTÖMÄSTÄ, VÄLILLISESTÄ, ERITYISESTÄ, SEURAUKSEEN PERUSTUVASTA TAI MUUSTA VAHINGOSTA, ASIANAJAJIEN MAKSUISTA, KULUISTA, TAI MISTÄÄN MUISTA VAHINGOISTA, JOTKA JOHTUVAT TAI LIITTYVÄT SISÄLTYVIIN TIETOIHIIN TAI LAITTEEN KÄYTÖN TULOKSENA, TAI MIKÄ TAHANSA SISÄLTÖ TAI PALVELUT, JOTA KÄYTÄT TAI JOTA KOLMAS OSAPUOLI KÄYTTÄÄ, MYÖS JOS SELLAISTEN VAHINKOJEN MAHDOLLISUUDESTA ON KERROTTU.

Kolmannen osapuolen palveluita voidaan muuttaa, pitää, poistaa, päättää tai keskeyttää, tai pääsy voidaan estää milloin tahansa ilman erillistä ilmoitusta, ja TCL ei tee tulkintoja tai takaa, että mikään sisältö tai palvelu pysyy saatavilla minkään ajanjakson ajan. Kolmannet osapuolet välittävät sisältöä ja palveluita verkkojen ja lähetystilojen avulla, jotka ovat TCL:n hallinnan ulottumattomissa. Rajoittamatta tämän vastuuvapauslausekkeen yleisluontoisuutta, TCL nimenomaisesti kiistää kaiken vastuun tai velvollisuuden koskien muutoksia, keskeytyksiä, käytöstä poistamista, poistamista tai minkään sisällön tai tämän laitteen avulla saatavilla olevan sisällön tai palvelun pidättämistä. TCL saattaa asettaa käyttö- tai pääsyräjoituksia tiettyihin palveluihin tai sisältöön, joka tapauksessa ja ilman erillistä ilmoitusta tai vastuuta. TCL ei ole vastuussa tai korvausvelvollinen asiakkaaseen liittyvistä sisällöistä tai palveluista. Kaikki sisältöön ja palveluihin liittyvät kysymykset tulee tehdä suoraan vastaavan sisällön ja palvelun tuottajalle.