

Doro 731X

Suomi

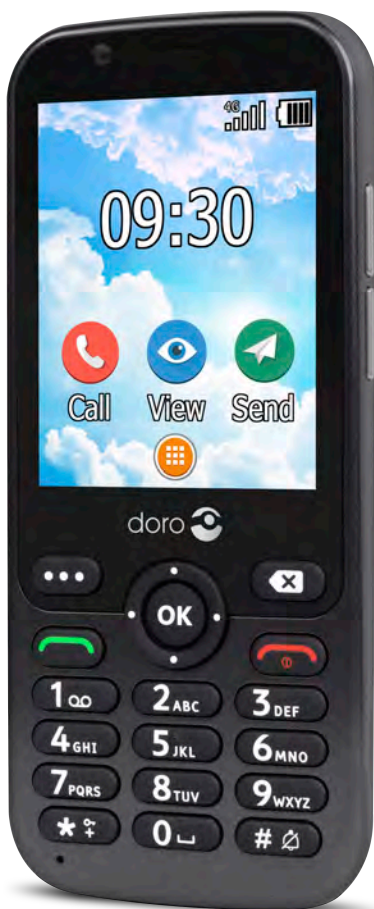

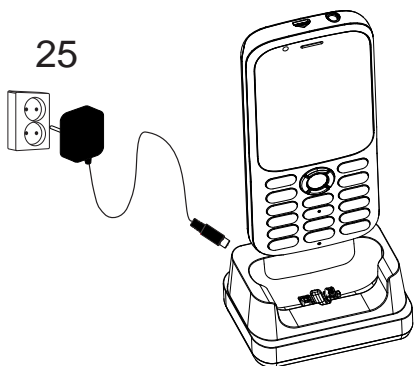

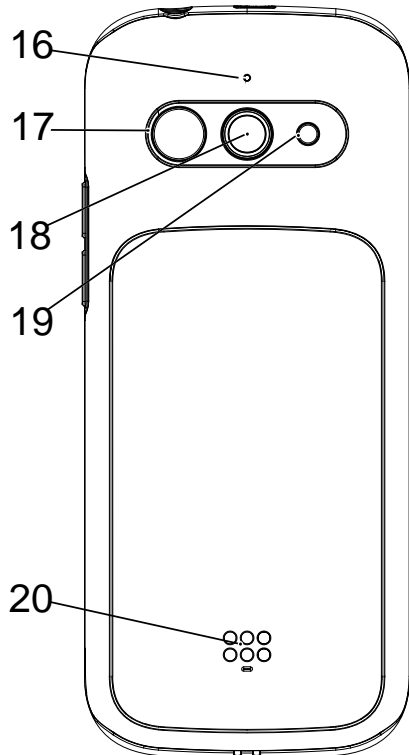
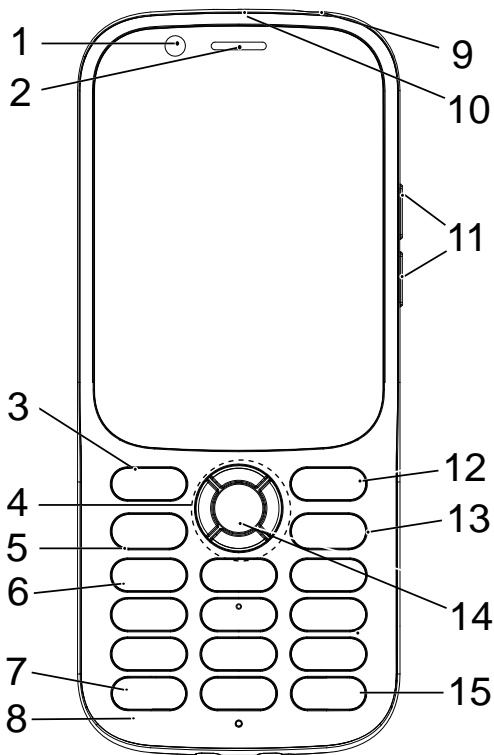



Huomaa! Kaikki kuvat eivät välttämättä esitä todellista laitetta.

Puhelimesi mukana toimitetut osat saattavat vaihdella alueellasi saatavilla olevien tai palveluntarjoajasi tarjoamien ohjelmistojen ja lisävarusteiden mukaan. Voit hankkia muita lisävarusteita paikalliselta Doro-jälleenmyyjältäsi. Toimitetut lisävarusteet tuottavat puhelimeesi parhaan suorituskyvyn.

1. Etukamera
2. Kaiutin
3. Valikkonäppäin
4. Nelisuuntainen navigointipainike
5. Soitonäppäin
6. Vastaaja
7. Kansainvälinen etuliite / symbolit
8. Mikrofoni
9. Kuulokemikrofoniliitäntä
10. Laturin liitäntä
11. Äänenvoimakkuusnäppäimet
12. Tyhjennä-näppäin
13. Puhelun lopetus / Palaa / **Vir-
ta päälle/pois**
14. OK-näppäin
15. Syöttötapa / Äänetön tila
16. Toinen mikrofoni
17. Turvapainike
18. Pääkamera
19. Kameran salama ja taskulamppu
20. Kaiutin

Sisältö

Onnittelut hankintasi johdosta!	1
Aloittaminen.....	1
Uuden puhelimen ottaminen laatikosta.....	1
SIM-kortin, muistikortin ja akun asettaminen.....	2
Puhelimen lataaminen	4
Energiansäästö	5
Puhelimen kytkeminen päälle ja sen sammuttaminen	5
Puhelimeen tutustuminen	5
Lisätoiminnot.....	5
Aloituskysely.....	6
Ilmoituspaneeli ja tilarivi.....	6
Tämän asiakirjan kuvaukset.....	7
Puhelimen perustoiminnot	7
Puhelimen käyttäminen	9
Sisällön jakaminen.....	11
Tekstin syöttäminen 	12
Voidaan käyttää kuulolaitteiden kanssa	13
Puhelimen kytkeminen tietokoneeseen	14
Puhelut	15
Soittaminen	15
Soittaminen puhelinmuistiosta	15
Puheluun vastaaminen.....	15
Puhelutiedot.....	16
Puheluvalinnat	16
Hätäpuhelut	16
Puheluhistoria	16
Puheluasetukset.....	17
Yhteystiedot	21
Yhteystiedon lisääminen	21
Puhelinmuistion yhteystietojen hallinta	21
ICE (In Case of Emergency) 	22
Puhelinmuistion asetukset.....	23
Turvapainike	24
Turvapainiketoiminnon tilan asettaminen	24
Turva-asetukset (perustila)	24
Aktivointi	25
Numeroluettelo.....	25

Tekstiviestien aktivoiminen.....	26
Sijainti-SMS.....	26
Äänimerkin tyyppi.....	26
Response by Doro	27
Vastaajalle 	27
Seniorille 	29
Messaging.....	30
Tekstiviestin/multimediaviestin luominen ja lähettäminen.....	30
Viestien lukeminen ja käsittelyminen.....	31
Viestiasetukset	31
WhatsApp.....	34
Facebook	35
Kamera	35
Herätys	36
Media	37
Galleria	37
Musiikki	38
FM-radio.....	39
Nauhuri.....	40
Videot	40
Sähköposti	41
Sähköpostiviestin luominen ja lähettäminen	41
Sähköpostiasetukset	42
Ajanhallinta	44
Laskin.....	44
Kalenteri	44
Tiedostonhallinta.....	45
Muistiinpanot	45
Verkkoselain	46
Taskulamppu	46
Asetukset.....	46
Turva-asetukset.....	46
Verkko ja internet	46
Näyttö.....	59
Ääni.....	61
Tallennustila	62
Suojaus ja sijainti.....	62

Aloituskysely.....	64
Opetusohjelmat.....	65
SIM Toolkit	65
Järjestelmä	65
Lisätoiminnot.....	68
Näytön tilasymbolit.....	68
Tärkeimmät näytön symbolit.....	68
Turvaohjeet	69
Verkkopalvelut ja kustannukset.....	69
Käyttöympäristö.....	69
Lääketieteelliset laitteet.....	69
Räjähdyshaaralliset alueet	70
Li-ioniakku	70
Kuulon suojaaminen.....	70
Hätäpuhelut	71
GPS-tietoihin/sijaintiin perustuvat toiminnot	71
Ajoneuvot.....	71
Henkilökohtaisten tietojen suojaaminen.....	72
Haittaohjelmat ja virukset.....	72
Huolto ja kunnossapito	72
Takuu	73
Laitteen käyttöjärjestelmän ohjelmistotakuu.....	74
Ominaisuudet.....	74
Tekijänoikeudet ja muita huomautuksia	75
Kuulolaiteyhteensopivuus.....	76
Ominaisabsorptionopeus (Specific Absorption Rate, SAR)	77
Tuotteen oikea hävittäminen	77
Tämän tuotteen akkujen oikea hävittäminen	77
Vaatimustenmukaisuusvakuutus	78
Ekologisen suunnittelun vakuutus, ulkoisen virtalähteen energiätehokkuus.....	78

Onnittelut hankintasi johdosta!

Tällä tyylikkäällä puhelimella voit puhumisen ja tekstiviestien lisäksi käyttää WhatsAppia WLAN-yhteyden ja nopean 4G-LTE-verkon kautta. Suuri näyttö ja toisistaan selkeästi erillään olevat suurikontrastiset näppäimet tekevät helpoksi kaiken, myös upeiden valokuvien ja videoiden ottamisen kameral-la. Muita ominaisuuksia ovat HD-äänellä tehostettu ääni, helppo navigointi, taskulamppu ja turvapainike sekä mielenrauhaa tuovat turvaominaisuudet, kuten Response by Doro™ ja GPS-paikannus. Lisätietoja lisävarusteista ja muista Doro-tuotteista löydät osoitteesta www.doro.com tai ottamalla yhteyttä asiakaspalveluumme.

Aloittaminen

Puhelimen saatuasi siihen on tehtävä määrittäviä, ennen kuin aloitat sen käytön.

Vihje: Muista poistaa näytönsuoja.

Uuden puhelimen ottaminen laatikosta

Ensimmäinen vaihe on ottaa puhelin laatikosta ja arvioida toimitukseen sisältyvät tuotteet ja laitteet. Muista lukea käyttöohje tutustuaksesi laitteeseen ja sen perustoimintoihin.

- Laitteen mukana toimitetut tuotteet ja mahdolliset lisävarusteet voivat vaihdella alueen tai palveluntarjoajan mukaan.
- Toimitetut tuotteet on suunniteltu ainoastaan tälle laitteelle, eivätkä ne välttämättä ole yhteensopivia muiden laitteiden kanssa.
- Ulkoasut ja tekniset tiedot voivat muuttua ilman erillistä ilmoitusta.
- Voit ostaa muita lisävarusteita paikalliselta Doro-jälleenmyyjältäsi.
- Varmista ennen lisävarusteiden ostamista niiden yhteensopivuus laitteen kanssa.
- Käytä ainoastaan tämän puhelimen kanssa käytettäviksi tarkoitettuja akkuja, latauslaitteita ja varusteita. Muiden lisävarusteiden käyttäminen voi olla vaarallista, ja ne voivat mitätöidä puhelimen tyyppihyväksynnän ja takuun.
- Kaikkien lisävarusteiden saatavuus voi vaihdella niitä valmistavien yritysten mukaan. Lisätietoja saatavilla olevista lisävarusteista on Doron sivustolla.

SIM-kortin, muistikortin ja akun asettaminen

SIM-kortin ja muistikortin pidikkeet ovat akkulokeron sisällä.

Vihje: Älä naarmuta korttien kosketuspintoja, kun asetat niitä pidikkeisiin.

Akkulokeron kannen irrottaminen

TÄRKEÄÄ

Sammuta puhelin ja irrota laturi, ennen kuin irrotat akkulokeron kannen.

Varo, ettet vahingoita kynsiäsi, kun irrotat akkulokeron kannen. Älä taivuta tai väännä akkulokeron kantta liikaa, sillä se saattaa vahingoittua.

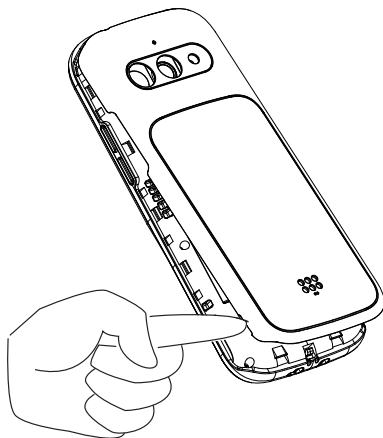

SIM- ja muistikorttien asettaminen paikalleen

Aseta micro-SIM (3FF) -kortti liu'uttamalla se varovasti SIM-korttipaikkaan. Varmista, että SIM-kortin koskettimet ovat alaspäin ja viisto kulma on kuvan osoittamalla tavalla. Voit asettaa puhelimeen toisen SIM-kortin, niin että voit käyttää kahta puhelinnumeroa tai palveluntarjoajaa yhdellä laitteella. Tiedonsiirtonopeudet voivat olla joissakin tapauksessa hitaampia, jos laitteessa on kaksi SIM-korttia yhden sijaan.

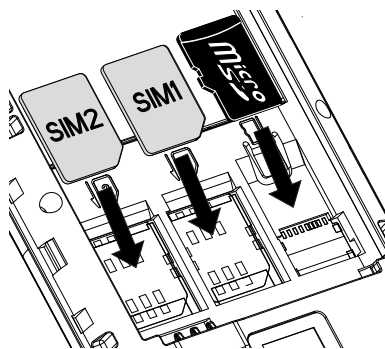

Älä naarmuta tai taivuta SIM-kortin kosketuspintoja. Jos sinun on irrotettava/vaihdeettava SIM-kortti, mutta se tuntuu hankalalta, kiinnitä teippiä SIM-kortin näkyvällä puolella olevaan osaan vetääksesi kortin paikaltaan. Valinnaisesti voit asentaa puhelimeen muistikortin. Tämä lisää puhelimesi tallennustilaa, jotta voit tallentaa siihen enemmän tiedostoja, kuvia, videoita jne. Varmista, että muistikortin koskettimet ovat alaspäin yllä olevan kuvan osoittamalla tavalla. Yhteensopiva korttityyppi: **microSD, microSDHC, microSDXC**. Jos kortit eivät sovi yhteen laitteen kanssa, kortti ja laite voivat vaurioitua ja kortille tallennetut tiedot vioittua. Katso lisätiedot kohdasta *Tallennustila*, s.62.

TÄRKEÄÄ

Tähän laitteeseen sopii **micro-SIM -kortti** tai **3FF**.

Yhteensopimattomien SIM-korttien käyttö voi vaurioittaa korttia tai laitetta ja vioittaa kortille tallennettuja tietoja.

Käytä ainoastaan tähän laitteeseen sopivia muistikortteja.

Yhteensopiva korttityyppi: **microSD, microSDHC, microSDXC**.

Jos kortit eivät sovi yhteen laitteen kanssa, kortti ja laite voivat vaurioitua ja kortille tallennetut tiedot vioittua.

Akun asettaminen paikalleen

Aseta akku paikalleen liu'uttamalla se akkulokeroon.
Asenna takakansi paikalleen.

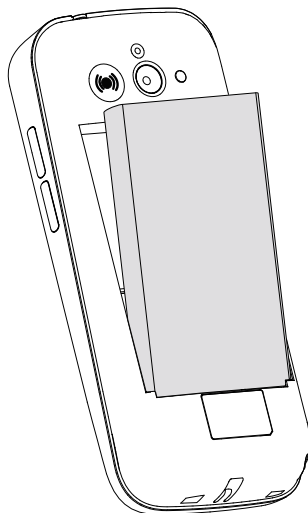





Puhelimen lataaminen

Vaikka puhelimesi saattaa olla niin paljon virtaa, että voit käynnistää sen heti otettuasi sen pakkauksesta, suosittelemme akun lataamista täyteen ennen laitteen käyttämistä.



VARO

Käytä ainoastaan tämän puhelimen kanssa käytettäviksi tarkoitettuja akkuja, latauslaitteita ja varusteita. Muiden lisävarusteiden käyttäminen voi olla vaarallista, ja ne voivat mitätöidä puhelimen tyyppihyväksynnän ja takuun.

Kun akku on lähes tyhjä,  näkyy näytössä ja kuuluu varoitusääni. Kun laturi kytketään puhelimeen,  näkyy näytössä ja  näkyy, kun se irrotaan. Latauksen ilmaisin liikkuu latauksen aikana. Akun latautuminen täyteen kestää noin kolme tuntia. Jos puhelin sammutetaan, kun laturi on liitettyä puhelimeen, näytössä näkyy vain akun latauksen merkkivalo.  tulee näkyviin näyttöön, kun lataus on päättynyt.



Lataaminen pistorasiasta

1. Työnnä kaapelin pienempi pää puhelimen latausliitintään .
2. Kytke virtasovitin pistorasiaan.

Energiansäästö





Kun akku on ladattu täyteen, irrota laturi laitteesta ja seinäpistorasiasta. Virran säästämiseksi näyttö sammuu hetken kuluttua. Voit herättää näytön painamalla mitä tahansa näppäintä. Akun täysi varauskyky saavutetaan vasta, kun akkua on ladattu 3–4 kertaa. Akut kuluvat käytössä. On normaalia, että puheaika ja valmiusaika lyhenevät säännöllisessä käytössä. Pitkäkestoisien käytön aikana laite voi tuntua lämpimältä. Useimmiten tämä on normaalia. Lue kohdasta *Virransäästö*, s.59, kuinka voit entisestään säästää akkua ja energiaa.

Puhelimen kytkeminen päälle ja sen sammuttaminen

1. Puhelin kytketään päälle ja sammutetaan painamalla pitkään  -näppäintä. Painamalla **OK Katkaise virta**.
2. Jos SIM-kortti on oikea, mutta se on suojattu PIN-koodilla (Personal Identification Number), näyttöön tulee **Anna SIM-kortin PIN-koodi**. Syötä PIN-koodi ja paina . Poista merkkejä -näppäimellä.

Yrityksiä näyttää jäljellä olevien PIN-yritysten määrän. Kun yrityksiä ei ole enää jäljellä, SIM-kortti on avattava PUK-koodilla (Personal Unblocking Key).

Kortin avaaminen PUK-koodilla

1. Syötä PUK-koodi ja paina . Poista merkkejä -näppäimellä.
2. Syötä uusi PIN-koodi ja paina .
3. Syötä uusi PIN-koodi uudelleen ja vahvista valitsemalla .

Huomaa! Jos SIM-kortin mukana ei toimitettu PIN- ja PUK-koodeja, ota yhteys palveluntarjoajaan. Jos syötät virheellisen PUK-koodin yli kymmenen kertaa, SIM-kortti lukittuu pysyvästi.

Puhelimeen tutustuminen

Lisätoiminnot

Alla olevat symbolit ohjaavat käyttöohjeen tukijaksojen läpi.



Näkö



Käsittely







Kuuluvuus



Turvallisuus

Aloituskysely

Kun kytket puhelimeen virran ensimmäisen kerran, Aloituskysely-toiminto käynnistyy tiettyjen perusasetusten määrittämistä varten.

1. Valitse haluamasi kieli (oletuskieli valitaan SIM-kortin alkuperän mukaan) ja paina .
2. Saat näkyviin ohjeet puhelimen valikoissa liikkumiseen. Käy ohjeet läpi painamalla **Seuraava** . Ohita ohjeet painamalla **Ohita**. Siirry edelliseen vaiheeseen painamalla .
3. Valitse:
 - **Vakioasetukset**, kun haluat käyttää puhelimen vakioasetuksia.
 - **Manuaalinen määrittäminen**, kun haluat muokata asetuksia. Voit säätää yhtä tai useampaa asetusta valitsemalla ja painamalla . Kun olet valmis, valitse **Valmis**.
4. Saat näkyviin lyhyet ohjeet puhelimen valikoissa liikkumiseen. Käy ohjeet läpi painamalla **Seuraava** .

Vihje: Käynnistä ohjattu aloitustoiminto milloin tahansa. Kun puhelin on valmiustilassa, paina  →  **Asetukset** → **Aloituskysely**.

Ilmoituspaneeli ja tilarivi

Päänäytön vasemmasta yläkulmasta näet mahdolliset ilmoitukset. Numero osoittaa ilmoitusten määrän.

- Voit katsella ilmoituksia painamalla Asetukset-/Ilmoitukset-näppäintä .
- Poista kaikki ilmoitukset painamalla **Poista kaikki**.

Huomaa! Itse kohdetta ei poisteta, ainoastaan ilmoitus.

TÄRKEÄÄ

Kun uusi järjestelmäohjelmisto on saatavilla, ilmoitusviesti lähetetään. Aloita lataaminen valitsemalla se. Latausaika voi vaihdella Internet-yhteydestä riippuen. Suosittelemme, että päivität aina laitteeseesi uusimman ohjelmistoversion, jotta laite toimii parhaalla mahdollisella tavalla ja sisältää uusimmat parannukset. Päivityksen aikana puhelimesi on väliaikaisesti poissa käytöstä eikä sillä voi soittaa edes hätäpuheluita. Kaikki yhteystiedot, kuvat, asetukset jne. pysyvät tallennettuina puhelimesi, mutta suosittelemme varmuuskopioimaan puhelimen sisällön säännöllisesti. Älä keskeytä päivitystä. Katso lisätiedot kohdasta *Järjestelmä*, s.65. Laitteohjelmiston päivittäminen langattoman palvelun kautta edellyttää toimivaa tietoliikenneyhteyttä. Katso ohjeet tietoliikenneyhteyden aktivoimiseen kohdasta *Mobiiliverkko*, s.48 tai *Wi-Fi*, s.47.

Päänäytön oikeassa yläkulmassa näkyvät tilasymbolit, kuten verkkosignaalin voimakkuus, akun varaustaso, Bluetooth-tila jne.

Tämän asiakirjan kuvaukset

Tämän asiakirjan kuvaukset perustuvat puhelimen asetuksiin ostohetkellä. Ohjeet alkavat tavallisesti aloitusnäytöltä. Pääset aloitusnäytölle painamalla . Joitakin kuvauksia on yksinkertaistettu.

Nuoli () ilmaisee vaiheittaisten ohjeiden seuraavan toiminnon.

Puhelimen perustoiminnot

Puhelu

- Valitse numero tai vastaa saapuvaan puheluun.
- Avaa puheluloki.

Puhelun lopetus / Virta päälle ja pois

- Lopettaa puhelun tai palaa aloitusnäytölle.
- Kytke puhelin päälle tai sammuta se painamalla pitkään.

Takaisin

Palaa edelliseen näyttöön.

Turva

Soita turvapuhelu painamalla.



Poista :

Paina poistaaksesi edellisen merkin.

Asetukset ●●●:

Asetukset-näppäimellä on useita toimintoja. Valmiustilassa se näyttää ilmoitukset. Eri valikoissa ja eri toimintojen kohdalla se näyttää kyseisen toiminnon käytettävissä olevat asetukset. Tätä näppäintä painamalla saat aina näkyviin lisää asetuksia.

Navigointinäppäimet 

- (A) Nelisuuntaisella navigointipainikkeella voidaan siirtyä ylös, alas, vasemmalle ja oikealle.
- (B) Käytä -näppäintä  **Valikko**-kohdan avaamiseen ja toimintojen vahvistamiseen.



**Valmiustila**

Kun puhelin on käyttövalmis etkä ole näppäilty näyttöön mitään, puhelin on valmiustilassa.

- Voit palata valmiustilaan painamalla .
- Siirry mahdollisiin ilmoituksiin painamalla Asetukset-näppäintä ●●●.

Vihje: Voit aina palata valmiustilaan painamalla .

Äänvoimakkuusnäppäimet + / -

- Äänvoimakkuutta voidaan säätää puhelun aikana äänvoimakkuuspainikkeilla.
- Voit asettaa laitteen äänettömälle valmiustilasta: pidä  / -näppäimiä painettuna, kunnes näyttöön ilmestyy .

Katso lisätietoja myös kohdasta *Äänvoimakkuus* , s.61.

Huomaa! Jos käytät kuulolaitetta tai kuulet puhelinta huonosti äänekkäissä ympäristöissä, voit muokata puhelimen ääniasetuksia, katso *Audio-asetus* , s.61.

Ominaisuuksien ja toimintojen käyttöönotto ja käytöstä poistaminen



käyttöön otetut toiminnot.



käytöstä poistetut toiminnot.

Kuulokemikrofoni

Kun kuulokemikrofoni on kytketty, puhelimen sisäinen mikrofoni kytketään automaattisesti pois käytöstä. Jos kuulokemikrofonissa on vastauspainike, voit vastata saapuviin puheluihin ja lopettaa puheluita sen avulla.



VARO

Kuulokemikrofonin liian suuri äänenvoimakkuus voi aiheuttaa kuulovaurioita. Säädä kuulokkeiden äänenvoimakkuus huolellisesti.

Puhelimen käyttäminen

Tässä on ”EVA” – ”Enkel, Vänlig och för Alla” (ruotsiksi)



(Helppo, ystävällinen ja kaikille tarkoitettu)

Doron tavoitteena on tehdä asioista vieläkin yksinkertaisempia intuitiivisen toimintopohjaisen EVA-käyttöliittymämme avulla. EVAn avulla älypuhelimien käyttäminen on entistäkin helpompaa. EVA on kuin kumppani, joka ymmärtää aina tarpeesi. Käyttäjien ei koskaan tarvitse etsiä asioita, joita he eivät löydä. EVA antaa heille muutaman selkeän vaihtoehdon, ja tekee siten mitä käyttäjä haluaa heidän vastauksensa perusteella. Se on myös kätevä kumppani, kun puhelin käynnistetään ensimmäisen kerran, ohjaten käyttäjää jokaisessa vaiheessa. Ja koska EVA on Doron suunnittelema, se takaa, että teknologia on kaikkien saatavilla ja sen käyttäminen on hauskaa ja vaivatonta.

Doron ainutlaatuinen puhelinvalikko on toimintoperusteinen, minkä ansiosta puhelimen selaaminen on erittäin yksinkertaista. Sen avulla voit käyttää puhelinta vain kysymällä itseltäsi, ”*mitä haluat tehdä*”.





Voit esimerkiksi lähettää viestin yhteyshenkilölle, joka on tallennettu yhteystietoihin.

1. Napauta **Lähetä**-painiketta. Sinulle esitetään kysymys, **Mitä lähetetään?**, ja vastaat valitsemalla **Viesti**.

2. Sinulta kysytään: **Kenelle?**, ja voit vastata valitsemalla **Yhteyshenkilö**.
3. Valitse tai hae yhteystieto.
4. Kirjoita viesti.
5. Saat näkyviin lisää vaihtoehtoja painamalla ●●●.
6. Kun olet valmis, valitse ja paina .







Soita

Soittaminen

-  Valitse **Numero**, jos haluat syöttää puhelinnumeron, ks. *Puhelut*, s.15.
-  Valitse **Yhteyshenkilö**, jos haluat valita numeron yhteystiedoista. Lisätietoja on kohdassa *Yhteystiedot*, s.21.
-  Valitse **WhatsApp-yhteyshenkilö**, jos haluat soittaa WhatsApp-yhteyshenkilölle. Lisätietoja on kohdassa *WhatsApp*, s.34.
-  Valitse **Viimeaikainen yhteystieto**, jos haluat soittaa puheluhistoriassa olevalle yhteystiedolle, ks. *Puheluhistoria*, s.16
-  Valitse **Oma vastaaja**, jos haluat soittaa vastaajaan, ks. *Aseta Vastaaja*, s.21.

Katso

Voit tarkastella sisältöä siirtymällä usein käytettyihin sovelluksiin.

-  Valitse **Omat viestit**, jos haluat lukea viestejä.
-  Valitse **Omat yhteyshenkilöt**, jos haluat tarkastella ja muokata ICE-korttiasi (yhteyshenkilö hätätapauksissa), ks. *Yhteystiedot*, s.21.
-  Valitse **Omat WhatsApp-viestit**, jos haluat lukea WhatsApp-viestejä. Lisätietoja on kohdassa *WhatsApp*, s.34.
-  Valitse **Oma galleria**, jos haluat katsella tallennettuja kuvia ja videoita, ks. *Galleria*, s.37.
-  Valitse **Puheluhistoria**, jos haluat tarkastella puheluhistoriaa, ks. *Puheluhistoria*, s.16.
-  Valitse **Omat hälytykset**, jos haluat nähdä asetetut herätykset tai lisätä uusia, ks. *Herätys*, s.36.



Oma järjestäjä



Valitse **Laskin**, jos haluat suorittaa laskutoimituksia, ks. *Laskin*, s.44.



Valitse **Kalenteri**, jos haluat avata kalenterin ja nähdä kalenterimerkinnät, ks. *Kalenteri*, s.44.



Valitse **Tiedostonhallinta**, jos haluat katsella tallennettuja videoita, ks. *Tiedostonhallinta*, s.45.



Valitse **Muistiinpanot**, jos haluat tarkastella muistiinpanojasi, ks. *Muistiinpanot*, s.45.



Valitse **Sähköpostiviestini**, jos haluat lukea sähköpostiviestejä tai luoda tai lisätä sähköpostitilin, ks. *Sähköposti*, s.41



Lähetä

Viestien, sähköpostiviestien, kuvien jne. jakaminen ja lähettäminen puhelimella



Valitse **Viesti**, jos haluat lähettää teksti- tai kuvaviestin, ks. *Tekstiviestin/multimediaviestin luominen ja lähettäminen*, s.30.



Valitse **WhatsApp-viesti**, jos haluat lähettää WhatsApp-viestin. Lisätietoja on kohdassa *WhatsApp*, s.34.



Valitse **Sähköposti**, jos haluat lähettää sähköpostin, ks. *Sähköpostiviestin luominen ja lähettäminen*, s.41.



Valitse **Kuva**, jos haluat lähettää kuvan tai videon. Tallennettujen kuvien ja videoiden katselu, ks. kohta *Galleria*, s.37



Valitse **Äänitetty ääni**, jos haluat tehdä äänitallenteen ja lähettää sen, katso *Nauhuri*, s.40.

Huomaa! Puhelimen toimintoperusteinen valikko voidaan kytkeä pois päältä. Katso kohta *Navigointioppaat*, s.59.

Siirry kaikkiin sovelluksiin painamalla  **Valikko**.

Sisällön jakaminen

Voit jakaa sisältöä usein eri tavoin.

Useissa puhelinvalikon kohdissa saat näkyviin lisävaihtoehtoja valitsemalla ●●● tai ☰.

Jaa valittu kohde painamalla **Jaa**:

- Valitse **Viestit**, jos haluat lähettää viestillä. Katso *Tekstiviestin/multimediamiaviestin luominen ja lähettäminen*, s.30.
- Valitse **Bluetooth**, jos haluat lähettää Bluetooth-laitteelle, ks. *Bluetooth®*, s.56.
- Valitse **Sähköposti**, jos haluat lähettää tiedoston sähköpostitse, ks. *Sähköpostiviestin luominen ja lähettäminen*, s.41.
- Valitse **WhatsApp**, jos haluat lähettää WhatsApp-sovelluksen kautta, ks. *WhatsApp*, s.34.

Paina **Vain kerran**, jos haluat käyttää tätä sovellusta tällä kertaa tai **Aina**, jos haluat käyttää tätä sovellusta aina tiedostoja jakaessasi.

Huomaa! Jos **Aina** valitaan, katso kohdasta *Nollaa sovellusasetukset*, s.67, kuinka valinta nollataan ja toinen sovellus voidaan valita.



Tekstin syöttäminen

Syötä tekstiä manuaalisesti

Valitse merkki

- Paina numeronäppäintä uudelleen, kunnes näkyviin tulee haluttu merkki. Odota pari sekuntia, ennen kuin syötät seuraavan merkin. Pyyhi merkkejä painamalla .

Erikoismerkit

1. Painamalla  saat esiin erikoismerkkiluettelon.
2. Valitse haluamasi merkki **nelisuuntaisella navigointipainikkeella** ja syötä se painamalla .

Osoittimen siirtäminen tekstissä

- Siirrä osoitinta tekstissä **nelisuuntaisella navigointipainikkeella**.

Isot ja pienet kirjaimet, numerot ja ennakoiva tekstinsyöttö

- Valitse kirjainkokojen, numeroiden ja ennakoivan tekstinsyötön välillä painamalla -näppäintä. Ennakoiva tekstinsyöttö on aktivoitava ennen käyttöä, ks. *Ennakoiva teks.*, s.65.

Kirjoituskielen vaihtaminen

- Pitämällä **#**-näppäintä painettuna voit muuttaa syöttökieltä.

Tekstin syöttäminen ennakoivan tekstinsyötön avulla

Joissakin kielissä voit valita ennakoivan tekstinsyötötavan, joka ehdottaa sanoja sanakirjan avulla.

- Paina kutakin näppäintä **kerran**, vaikka näyttöön tuleva merkki ei olisi haluamasi. Sanakirja ehdottaa sanoja painamiesi näppäinten perusteella.

Esimerkki

1. Voit kirjoittaa sanan "Panu" painamalla **7**, **2**, **6**, **8**. Kirjoita sana loppuun asti, ennen kuin tarkastelet ehdotuksia.
2. Voit katsella ehdotettuja sanoja siirtämällä osoitinta **nelisuuntaisella navigointipainikkeella**.
3. Paina **OK** ja jatka seuraavaan sanaan.
Vaihtoehtoisesti voit painaa **0** ja jatkaa seuraavaan sanaan.
4. Jos mikään ehdotetuista sanoista ei ole oikein, käytä manuaalista syöttötilaa.

Huomaa! Katso lisätiedot kohdasta *Ennakoiva teks.*, s.65.

Syöttötapa

- Voit muuttaa syöttötilaa painamalla **#**-painiketta. Näytön vasemman yläkulman kuvake ilmaisee syöttötilan.

abc KT9	Ennakoiva tekstinsyöttö
abc	pienet kirjaimet
Abc	Iso alkukirjain
ABC	ISOT KIRJAIMET
123	Numerot

Voidaan käyttää kuulolaitteiden kanssa

Puhelinta voidaan käyttää kuulolaitteiden kanssa. Kuulolaitteyhteensopi- vuus ei takaa, että kaikki kuulolaitteet toimivat jonkin tietyn puhelimen kanssa. Matkapuhelimeissa on radiolähettäviä, jotka voivat häiritä kuulolait- teen toimintaa. Tämä puhelin on testattu käytettäväksi kuulolaitteiden kanssa joidenkin siinä käytettyjen langattomien tekniikoiden osalta, mutta laitteessa saattaa olla uusia langattomia tekniikoita, joita ei ole vielä

testattu käytettäväksi kuulolaitteiden kanssa. Voit varmistaa, että tietty kuulolaite toimii hyvin tämän matkapuhelimen kanssa, testaamalla niitä yhdessä ennen ostamista.

Kuulolaiteyhteensopivuusstandardiin kuuluu kahdenlaisia luokituksia:

- **M:** Kun käytät kuulolaitetta tässä tilassa, varmista, että kuulolaite on asetettu M-tilaan tai akustinen yhdistäminen -tilaan, ja aseta puhelimen kuuloke kuulolaitteen sisäisen mikrofonin lähelle. Parhaiden tulosten saavuttamiseksi yritä käyttää puhelinta eri asennoissa kuulolaitteeseen nähden, esimerkiksi kuulokkeen asettaminen hieman korvan yläpuolelle saattaa tuottaa paremman tuloksen kuulolaitteiden kanssa, joiden mikrofoni on korvan takana.
- **T:** Kun käytät kuulolaitetta tässä tilassa, varmista, että kuulolaite on asetettu T-tilaan tai telecoil-tilaan (kaikissa kuulolaitteissa ei ole tätä tilaa). Parhaiden tulosten saavuttamiseksi yritä käyttää puhelinta eri asennoissa kuulolaitteeseen nähden – esimerkiksi kuulokkeen asettaminen hieman korvan ala- tai etupuolelle saattaa tuottaa paremman tuloksen.

Katso myös kohdasta *Audio-asetus*  , s.61 tietoja puhelimen ääniasetusten muokkausmahdollisuuksista.

Puhelimen kytkeminen tietokoneeseen

Kytke puhelin tietokoneeseen ja aloita kuvien, musiikin ja muiden tiedostojen siirtäminen. Tarvitset vain USB-johdon puhelimen ja tietokoneen väliin. Tietokoneesi tiedostoselaimella voit vetää ja pudottaa sisältöä puhelimen ja tietokoneen välillä.

Huomaa! Kaikkien tekijänoikeussuojattujen materiaalien siirtäminen ei välttämättä onnistu.

USB-tallennuksen ansiosta USB-johdolla kytketty tietokone voi käyttää puhelimen tiedostoja, mutta tämä ominaisuus voidaan ottaa pois käytöstä. Katso *USB-liitäntä*, s.58.

Kun USB-tallennus otetaan käyttöön, USB-johdolla kytketty tietokone tai laite voi käyttää puhelimen tiedostoja.

Sisällön siirtäminen puhelimen ja tietokoneen välillä

1. Kytke puhelimesi tietokoneeseen USB-johdolla.
2. Odota kunnes puhelin tai muistikortti ilmestyy ulkoisena levyasemana tiedostoselaimeseen.

3. Vedä ja pudota valittuja tiedostoja puhelimen ja tietokoneen välillä.

Huomaa! Voit siirtää tiedostoja USB-johdon avulla useimpien USB-massamuistirajapintaa tukevien laitteiden ja käyttöjärjestelmien välillä.



USB-johdon irrottaminen turvallisesti

1. Varmista, että turvallisesti irrotettava laitteisto on käytössä.
2. Irrota USB-johto.

Huomaa! Tietokoneohjeet voivat erota riippuen käyttöjärjestelmästä. Lisätietoja tietokoneen käyttöjärjestelmän ohjeista.

Puhelut

Soittaminen







1. Syötä puhelinnumero, myös suuntanumero. Poista painamalla  -näppäintä.
2. Aloita puhelu painamalla .

Huomaa! Jos sinulla on asennettuna enemmän kuin yksi SIM-kortti, sinulta kysytään, mitä SIM-korttia käytetään. Ota haluamasi SIM-kortti käyttöön lukemalla ohjeet kohdasta *Kaksois-SIM-asetukset*, s.55.

3. Lopeta puhelu painamalla .

Vihje: Käytä kansainvälisissä puheluissa aina +-merkkiä maakoodin edessä. Paina kahdesti  -näppäintä, jolloin saat kansainvälisen etuliitteen +.

Soittaminen puhelinmuistiosta

1. Paina  **Soita** → **Yhteyshenkilö**.
2. Voit siirtyä puhelinmuistiossa nuolinäppäimillä /, tai voit suorittaa pikahaun painamalla merkinnän ensimmäistä kirjainta vastaavaa näppäintä.
3. Soita valitulle henkilölle painamalla  -näppäintä. Valitse tarvittaessa numero.
Vaihtoehtoisesti soita painamalla  -näppäintä.
4. Peruuta puhelu painamalla .

Puheluun vastaaminen

1. Vastaa painamalla  -näppäintä.

Voit hylätä puhelun painamalla  (varattu-ääni).



2. Lopeta puhelu painamalla .

Puhelutiedot



Puhelun aikana näytöllä näkyy toisen osapuolen puhelinnumero ja puhelun kesto. Jos soittajan numero on salattu tai tuntematon, näytöllä näkyy **Yksityinen numero** tai **Tuntematon**.

Puheluvalinnat

Mykistäminen

Kytke mikrofoni pois käytöstä painamalla . Kytke mikrofoni takaisin käyttöön painamalla .

Kaiutin

Aktivoi kaiutintila painamalla . Puhu selkeästi mikrofoniin korkeintaan 1 m:n etäisyydeltä. Poista kaiutintila käytöstä painamalla .

Asetukset •••

Puhelun aikana valintanäppäimillä (•••) voidaan käyttää lisätoimintoja.

- **Lisää puhelu** soittaaksesi toiseen numeroon. Kun toinen osapuoli on yhdistetty, voit valita vaihtoehdot **Yhdistä** ja **Vaihda**.
- **Hallinnoi** on käytössä puhelinneuvottelun aikana.
- Valitsemalla **Pitoon/Poimi puhelu** voit asettaa nykyisen puhelun pitoon / poimia sen pidosta.

Huomaa! Katso puheluihin liittyvät asetukset kohdasta *Puheluasetukset*, s.17







Hätäpuhelut

Aina kun puhelin on päällä, hätäpuhelu voidaan soittaa syöttämällä paikallinen hätänumero ja painamalla .

Jotkin verkot hyväksyvät hätäpuhelut ilman kelvollista SIM-korttia. Lisätietoja saat palveluntarjoajaltasi.

Puheluhistoria

Vastatut, vastaamattomat ja soitetut puhelut tallennetaan yhdistettyihin puhelutietoihin.

1. Paina .
Voit myös painaa  **Katso** → **Puheluhistoria**.
2. Puhelut näkyvät seuraavasti puhelutyyppistä riippuen:
 -  Saapuva puhelu
 -  Lähtevä puhelu
 -  Vastaamaton puhelu
3. Valitse haluamasi merkintä ja soita painamalla , tai
Valitse merkintä ja paina  ja edelleen:
 - **Luo uusi yhteystieto** tallentaaksesi numeron uudeksi yhteystiedoksi.
 - **Lisää yhteystietoihin** lisätäksesi olemassa olevaan yhteystietoon.
 - **Lähetä viesti** lähettääksesi tekstiviestin.
 - **Estä numero/Poista numeron esto** estääksesi numeron / purkaaksesi eston. Et saa puheluita tai viestejä estämästäsi numerosta. Katso *Puhelujen esto*, s.20.
 - **Puhelun tiedot** näyttääksesi valitun puhelun tiedot.
 - **Poista loki** poistaaksesi valitun merkinnän puhelulokista.
 Paina ●●●:
 - Valitse **Asetukset**, jos haluat näkyviin puheluasetukset. Katso kohta *Puheluasetukset*, s.17.
 - Valitse **Tyhjennä soittohistoria**, jos haluat poistaa kaikki merkinnät puhelutiedoista.

Puheluasetukset

Pääset useimpiin puheluasetuksiin kohdasta  **Valikko** → **Puhelin** → ●●● → **Asetukset**.

Näyttöasetukset

Määritä, missä järjestyksessä yhteystiedot järjestetään ja näytetään.

Lajitteluperuste

Määritä, missä järjestyksessä haluat järjestää yhteystiedot.

1. Paina  **Valikko** → **Puhelin** → ●●● → **Asetukset** → **Näyttöasetukset** → **Lajitteluperuste**:

2. Valitse **Etunimi** tai **Sukunimi**.

Nimen muoto

Määritä, kuinka yhteystiedot näytetään.

1. Paina  **Valikko** → **Puhelin** → ... → **Asetukset** → **Näyttöasetukset** → **Nimen muoto**:
2. Valitse **Etunimi ensin** tai **Sukunimi ensin**.

Puhelut

Huomaa! Sinun on valittava käytettävä SIM-kortti.

Sallitut numerot (FDN)

Voit rajoittaa soittamista tiettyihin SIM-kortille tallennettuihin numeroihin. Sallitut numerot on suojattu PIN2-koodilla.

Huomaa! Kiinteän valinnan käyttöönottoon vaaditaan PIN2-koodi. Saat PIN2-koodin ottamalla yhteyttä palveluntarjoajaasi.

1. Paina  **Valikko** → **Puhelin** → ... → **Asetukset** → **Puhelut** → valitse SIM-kortti → **Sallitut numerot**:
 - **Ota sallitut numerot käyttöön** → ota ominaisuus käyttöön syöttämällä PIN2.
 - Valitse **Vaihda PIN2-koodi**, jos haluat vaihtaa PIN2-koodin.
 - Valitse **Sallittujen numeroiden luettelo** → ... , jos haluat lisätä ja syöttää ensimmäisen sallitun numeron.
Voit lisätä numeroita tai muokata tai poistaa olemassa olevia numeroita.



Huomaa! Voit tallentaa myös puhelinnumeroiden osia. Jos esimerkiksi tallennat numeron 01234, sallitaan puhelut kaikkiin numeroihin, jotka alkavat 01234. Hätänumero voidaan soittaa syöttämällä paikallinen hätänumero ja painamalla  myös silloin, kun kiinteä valinta on aktivoituna. Kun kiinteä valinta on aktivoituna, et voi tarkastella ja hallita SIM-kortille tallennettuja puhelinnumeroita. Et voi myöskään lähettää tekstiviestejä.

Soitonsiirto

Voit siirtää puheluita vastaajapalveluun tai toiseen puhelinnumeroon. Määritä siirrettävät puhelut. Valitse ehto, syötä numero ja paina sitten **Ota käyttöön**. Voit valita myös **Poista käytöstä** tai **Päivitä**.

1. Paina  Valikko → Puhelin → ... → Asetukset → Puhelut → valitse SIM-kortti → Soitonsiirto:
 - **Siirrä aina** siirtääksesi kaikki äänipuhelut.
 - **Kun olen varattu** siirtääksesi saapuvat puhelut, jos linja on varattu.
 - **Kun en vastaa** siirtääksesi saapuvat puhelut, jos puheluihin ei vastata.
 - **Kun en ole tavoitettavissa** siirtääksesi saapuvat puhelut, jos puhelin on sammutettu tai verkon kantoalueen ulkopuolella.

Puhelujen esto

Puhelimen käytön turvallisuutta voidaan lisätä rajoittamalla tiettyntyyppisiä puheluita. Valitse ehto ja valitse  tai .

Huomaa! Soitoneston käyttö vaatii salasanan. Saat sen ottamalla yhteyttä palveluntarjoajaasi.

1. Paina  Valikko → Puhelin → ... → Asetukset → Puhelut → valitse SIM-kortti → Puhelujen esto.
2. Merkitse puhelutyyppi, jota haluat rajoittaa:
 - **Kaikki lähtevät puhelut**, jolloin käyttäjä voi vastata saapuviin puheluihin muttei soittaa.
 - **Kansainväliset lähtevät puhelut** estää soittamisen ulkomaisiin numeroihin.
 - **Kansainväliset lähtevät puhelut paitsi koti-PLMN** estää soittamisen muihin ulkomaisiin numeroihin paitsi SIM-kortin kotimaahan.
 - **Kaikki saapuvat puhelut**, jolloin käyttäjä voi soittaa mutta ei vastaanottaa saapuvia puheluita.
 - **Saapuvat puhelut verkkovierailun aikana** estää saapuvat puhelut verkkovierailujen (muissa verkoissa toimimisen) aikana.
3. Peruuta kaikki soitonestot painamalla **Peru kaikki** (salasana tarvitaan). Vahvista painamalla **OK**.
4. Vaihda soitoneston salasana painamalla **Muuta estosalasana**.

Huomaa! Palveluntarjoajasi ei välttämättä salli salasanan vaihtoa.

Lisäasetukset

Soittajan tunnus

Näytä tai piilota puhelinnumerosi vastaajan puhelimesta, kun soitat.

Paina  **Valikko** → **Puhelin** → ... → **Asetukset** → **Puhelut** → valitse SIM-kortti → **Lisäasetukset** → **Soittajan tunnus**:



- **Verkon oletus**, jos haluat käyttää verkon oletusasetusta.
- **Piilota numero**, jos et halua numerosi näkyvän koskaan.
- **Näytä numero**, jos haluat numerosi näkyvän aina.

Koputus

Voit käsitellä samanaikaisesti useampia puheluita asettamalla senhetkisen puhelun pitoon ja vastaamalla saapuvaan puheluun. Kun toiminto on käytössä, kuulokkeesta kuuluu hälytysääni, jos puhelun aikana saapuu toinen puhelu.

- Vastaa toiseen puheluun painamalla puhelun aikana . Puhelin asettaa ensimmäisen puhelun automaattisesti pitoon. Puheluiden hallinnasta on lisää kohdassa *Puheluvallinnat*, s.16.

Koputuksen aktivointi

1. Paina  **Valikko** → **Puhelin** → ... → **Asetukset** → **Puhelut** → valitse SIM-kortti → **Lisäasetukset**.
2. Ota koputus käyttöön asettamalla **Koputus**-kytkin asentoon .

Vihje: Poista koputus käytöstä asettamalla kytkin asentoon .

Puhelujen esto

Voit asettaa puhelinnumeroita mustalle listalle niin, että listalla oleva numero estetään, jos siitä yritetään soittaa tai lähettää tekstiviestiä.

Toiminnon aktivointi ja numeroiden lisääminen mustalle listalle

1. Paina  **Valikko** → **Puhelin** → ... → **Asetukset** → **Puhelujen esto**.
2. Lisää numero estettyjen numeroiden luetteloon painamalla **Lisää numero**.
3. Vahvista painamalla **Estä**.
Poista painamalla **Kumoa esto**.

Vihje: Poista olemassa oleva merkintä valitsemalla se ja painamalla **Kumoa esto**.

Voit lisätä numeroita suoraan puhelutiedoista painamalla **••• → Estä numero**. Katso *Puheluhistoria*, s.16

Aseta Vastaaja

Jos käytössä on vastaajapalvelu, soittajat voivat jättää vastaajaviestin, kun et vastaa puheluun. **Vastaaja** on verkkopalvelu, ja sen käyttö saattaa edellyttää palvelun tilaamista. Lisätietoja vastaajasta ja sen numerosta saat palveluntarjoajaltasi.

1. Paina  **Valikko** → **Puhelin** → **•••** → **Asetukset** → **Vastaaja** → valitse SIM-kortti (soveltuvien osien) → **Lisäasetukset** → **Asetukset** → **Puhelinvastaajan numero**.
2. Syötä numero ja vahvista painamalla **OK**.

Vastaajaan soittaminen



- Paina pitkään pikanäppäintä **1**.

Yhteystiedot

Yhteystiedon lisääminen

1. Paina  **Valikko** → **Yhteystiedot** → **Luo uusi yhteystieto** ja valitse, mihin yhteystieto tallennetaan.
2. Syötä yhteystiedon **Etunimi**, **Sukunimi**, **Puhelin** ja puhelinnumeron tyyppi, **Sähköposti** ja sähköpostin tyyppi.
3. Saat lisää vaihtoehtoja painamalla **•••**.
4. Paina **Tallenna**.

Puhelinmuistion yhteystietojen hallinta

1. Paina  **Valikko** → **Yhteystiedot**.
2. Valitse yhteystieto ja paina  ja paina sitten **•••**:
 - **Lisää suosikkeihin** lisätäksesi merkinnän yhdeksi suosikkisyhteystiedoistasi.
 - **Soita** soittaaksesi yhteyshenkilölle.

- **Muokkaa** muokataksesi yhteystietoa. Kun olet valmis, paina **Tallenna**.
- **Viesti** viestin lähettämiseksi. Katso *Tekstiviestin/multimediamiestin luominen ja lähettäminen*, s.30.
- **Poista** poistaaksesi valitun yhteystiedon. Vahvasta painamalla **Poista**-näppäintä uudelleen.
- **Jaa** lähettääksesi valitun puhelinmuistioyhteystiedon käyntikorttina valitun toimitustavan kautta.
- **Aseta soittoääni** lähettääksesi valitun puhelinmuistioyhteystiedon käyntikorttina valitun toimitustavan kautta.

ICE (In Case of Emergency)

Ensihoitajat saavat hätätilanteessa käyttöönsä puhelimen ICE-tiedoista henkilöä koskevat lisätiedot ja sairaustiedot. Hätätilanteessa ICE-tietojen saaminen mahdollisimman nopeasti on tärkeää, sillä se voi parantaa selviämismahdollisuuksia. Kaikki kentät ovat valinnaisia, mutta mitä enemmän tietoa on, sitä parempi.

1. Paina  **Valikko** → **Yhteystiedot** → **ICE**.
2. Lisää tietoja kuhunkin kohtaan tai muokkaa niitä painamalla **...** → **Muokkaa**.
 - **Nimi:** syötä nimesi.
 - **Syntymäaika:** syötä syntymäaikasi.
 - **Pituus:** syötä pituutesi.
 - **Paino:** syötä painosi.
 - **Osoite:** syötä kotiosoitteesi.
 - **Kieli:** syötä äidinkielesi.
 - **Vakuutus:** syötä vakuutuksenantaja ja vakuutusnumero.
 - **Nimi 1:** lisää yhteystieto puhelinmuistiosta.
 - **Nimi 2:** lisää yhteystieto puhelinmuistiosta.
 - **Lääkäri** lisää yhteystieto puhelinmuistiosta.
 - **Terveystila:** syötä tiedot mahdollisista sairauksista tai sairauden hoitoon käytetyistä laitteista (esim. diabeetikko, sydämentahdistin).
 - **Allergiat:** syötä tiedossasi olevat allergiat (esim. penisilliini, mehiläisen pistot).
 - **Veriryhmä:** syötä veriryhmäsi.

- **Rokotus:** syötä saamasi olennaiset rokotteet.
- **Lääkitys:** syötä mahdollisesti käyttämäsi lääkkeet.
- **Muita tietoja:** syötä muut tiedot (esim. elintestamentti, hoitotahto).

3. Kun olet valmis, paina ●●●➔ **Tallenna.**

Puhelinmuistion asetukset

1. Paina  **Valikko** ➔ **Yhteystiedot.**

2. Paina ●●●-näppäintä:

- Valitse **Omat tiedot**, jos haluat syöttää omat yhteystietosi, kuten **Etunimi**, **Sukunimi**, **Puhelin** ja **Sähköposti**.
- Valitse **Uusien yhteystietojen oletustili**, jos haluat määrittää, mihin uudet yhteystiedot oletusarvoisesti tallennetaan.
- Valitse **Lajitteluperuste**, jos haluat määrittää, missä järjestyksessä yhteystiedot järjestetään ja näytetään. Valitse **Etunimi** tai **Sukunimi**.
- Valitse **Tuo**, jos haluat kopioida yhteystiedot puhelimesta/puhelimeen, SIM-kortilta/SIM-kortille tai jaetusta muistista / jaettuun muistiin.
- Valitse **Vie**, jos haluat viedä yhteystiedot puhelimesta jaettuun muistiin.
- Valitse **Estetyt numerot**, jos haluat asettaa puhelinnumeroita mustalle listalle niin, että listalla oleva numero estetään, jos siitä yritetään soittaa tai lähettää tekstiviestiä.
 - Lisää numero estettyjen numeroiden luetteloon painamalla **Lisää numero**.
 - Vahvista painamalla **Estä**. Poista painamalla **Kumoa esto**.
- Valitse **Aseta yhteystieto pikavalintaan**, jos haluat asettaa pikavalintanumerot numeronäppäimiin **0** ja **2–9**. Valitse haluamasi pikavalintanumero ja lisää/korvaa/poista yhteystiedot. Käytä pikavalintaa painamalla vastaavaa näppäintä pitkään.

Turvapainike

Turvapainiketta voidaan käyttää kahdessa eri tilassa, normaalissa turvatiilassa tai Response by Doro -palvelun kautta. Response by Doro Asetuksilla sukulaiset/avustajat (**vastaaja**) voivat vastaanottaa avustushälytyksen sekä tarkistaa Doro-puhelimen tilan ja avustaa nopeasti eräiden puhelimen perusasetusten määrittämisessä älypuhelinsovelluksen avulla **Response by Doro**. Katso *Response by Doro*, s.27.

Joillakin markkina-alueilla voit myös lisätä henkilökohtaista turvallisuutta lisäämällä palvelun Response Premium by Doro. Katso . Ensin hälytys ottaa yhteyttä omaiseen, ja ellei omainen vastaa, puhelu ohjautuu automaattisesti johonkin hälytyskeskuksistamme, jossa henkilöstö päivystää ympäri vuorokauden. Palvelu on saatavilla valikoituihin Doro-puhelimiin. Sukulaiset voivat kuitenkin käyttää mitä tahansa iOS- tai Android-älypuhelinla.

Turvapainikkeen (perustila) avulla voit soittaa määritettyihin numeroihin, jos tarvitset apua. Varmista, että turvatoiminto on aktivoitu ja määritetty ennen käyttöä, syötä numeroluetteloon vastaanottajat ja muokkaa tekstiviesti.

Turvapainiketoiminnon tilan asettaminen

1. Paina  **Valikko** → **Asetukset** → **Turva** → **Tila**:
 - Valitse **Turva**, jos haluat käyttää turvapainiketta perustilassa. Ota ominaisuus käyttöön noudattamalla ohjeita kohdassa *Turva-asetukset (perustila)*, s.24.
 - Valitse **Response**, jos haluat käyttää turvapainiketta palvelun Response by Doro-tilassa. Ota ominaisuus käyttöön noudattamalla ohjeita kohdassa *Response by Doro*, s.27.

Turva-asetukset (perustila)

Turvapuhelun soittaminen



VARO

Kun turvapuhelu on aktivoitu, puhelin asetetaan handsfree- eli kaiutintilaan. Älä pidä laitetta korvasi lähellä, kun handsfree-tila on käytössä, sillä äänenvoimakkuus saattaa olla erittäin voimakas.

1. Kun tarvitset apua, paina turvapainiketta 3 sekunnin ajan tai paina sitä kahdesti 1 sekunnin sisällä.

Turvapuhelu kytkeytyy 5 sekunnin viiveen jälkeen. Viiveen aikana voit estää mahdollisen väärän hälytyksen painamalla .

2. Turvatekstiviesti lähetetään kaikille vastaanottajille.
3. Paikannustekstiviesti lähetetään kaikille vastaanottajille.
4. Luettelon ensimmäiselle vastaanottajalle soitetaan. Jos puheluun ei vastata 25 sekunnin kuluessa, puhelin soittaa seuraavaan numeroon. Soittaminen toistetaan 3 kertaa tai kunnes puheluun vastataan, tai kunnes painetaan -näppäintä.

Huomaa! Jotkin yksityiset turvallisuusyritykset hyväksyvät automaattiset puhelut asiakkailtaan. Ota aina yhteys turvallisuusyritykseen ennen sen numeron ohjelmoimista.

Aktivointi

Aktivoi turvatoiminto turvapainikkeen avulla.



1. Paina  **Valikko** → **Asetukset** → **Turva** → **Aktivointi**:
 - **Päällä normaalisti** ja pidä painiketta painettuna noin 3 sekunnin ajan tai paina sitä kahdesti 1 sekunnin aikana.
 - **Päällä (3)** ja paina painiketta 3 kertaa 1 sekunnin aikana.
 - **Poissa** jos haluat poistaa turvapainikkeen käytöstä.

Numeroluettelo

Lisää luetteloon numerot, joihin soitetaan, kun turvapainiketta painetaan.

TÄRKEÄÄ



Ilmoita aina numeroluettelon vastaanottajille, että he ovat apuyhteystiedoissasi.

1. Paina  **Valikko** → **Asetukset** → **Turva** → **Numeroluettelo**.
2. Lisää nimiä/numeroita manuaalisesti valitsemalla **Tyhjä** →  → **Käyttöopas**.
Vaihtoehtoisesti voit lisätä yhteystiedon puhelinmuistiosta painamalla **Puhelinmuistio**.
3. Vahvista painamalla .

Vihje: Voit muokata olemassa olevaa merkintää tai poistaa sen valitsemalla merkinnän ja tekemällä muutokset tai painamalla **Poista**.

Tekstiviestien aktivoiminen



Numeroluettelon yhteyshenkilöille voidaan lähettää tekstiviesti, kun turvapainiketta painetaan.

1. Paina  **Valikko** → **Asetukset** → **Turva** → **Tekstiviesti**.
2. Aktivoi turvaviestin lähettäminen asettamalla **Tekstiviesti**-liukukytkin asentoon .

Huomaa! Turvaviestin vastaanottajaa auttaa, jos sisällytät hälytykseen viestiin, että kyseessä on turvahälytys ja että sinä olet lähettänyt sen. Ilmoita aina numeroluettelon vastaanottajille, että he ovat apuyhteystiedoissasi.

Esimerkki: "Tämä on John Smithin lähettämä hätäviesti."



Turvaviestin kirjoittaminen

1. Paina  **Valikko** → **Asetukset** → **Turva** → **Tekstiviesti** → **Viesti**.
2. Paina  → **Muokkaa** ja kirjoita viesti.
3. Tallenna viesti painamalla  → **Tallenna**.

Huomaa! Puhelimessa ei ole ennalta määriteltyä viestiä, joten on parempi kirjoittaa oma henkilökohtainen viesti. Yritä sisällyttää viestiin, että kyseessä on turvahälytys ja että sinä olet lähettänyt sen.

Sijainti-SMS

Tämä toiminto lähettää käyttäjän sijainnin sisältävän tekstiviestin numeroluettelossa oleville vastaanottajille turvapuhelun yhteydessä. Viesti sisältää päiväyksen, kellonajan ja Doro731X -puhelimien käyttäjän paikannustiedot. Jos sijaintia ei löydy, viesti sisältää viimeisimmän tunnetun sijainnin. Paikannusviesti lähetetään muokattavan turvaviestin jälkeen mutta ennen turvapuheluketjun aloittamista.

1. Paina  **Valikko** → **Asetukset** → **Turva** → **Sijainti-SMS**:
2. Aktivoi paikannusviestin lähettäminen asettamalla liukukytkin asentoon .

Äänimerkin tyyppi

Valitse turvatoiminnon merkkisignaalityyppi.

1. Paina  **Valikko** → **Asetukset** → **Turva** → **Äänimerkin tyyppi**:

- **Korkea**, jos haluat käyttää kovia merkkiääniä (oletus).
- **Matala**, jos haluat käyttää yhtä matalaa merkkiääntä.
- **Äänetön**, jos et halua käyttää merkkiääntä, kuten tavallinen puhelu.

Response by Doro

TÄRKEÄÄ

Palvelun käyttäminen edellyttää Internet-yhteyttä. Kysy palveluntarjoajaltasi datatilauksen tarkat kustannukset ennen sen aktivointia.

Ennen kuin turvapainiketta voidaan käyttää, Doro 731X -laitteen käyttäjä (seniori) tarvitsee vähintään yhden sukulaisen/avustajan (vastaaja), joka on luonut tilin ja luonut yhteyden sinuun.

Doro-puhelimen käyttäjällä sekä **vastaajilla** (perheellä ja ystävillä) on oltava tili palvelun **Response by Doro** käyttöä varten. **Response by Doro** -tilin luomiseen tarvitaan kelvollinen matkapuhelinnumero

 **Response by Doro** -asetuksilla sukulaiset/avustajat (**vastaajat**) voivat vastaanottaa avustushälytyksen sekä tarkistaa Doro-puhelimen tilan ja avustaa nopeasti eräiden puhelimen perusasetusten, kuten äänen ja näytön asetusten kanssa, kanssa älypuhelinsovelluksen **Response** kautta.

Avustajia voi olla useita, mutta ensimmäinen henkilö, joka määrittää tilin ja kutsuu **seniorin**, on kyseisen **seniorin pääkäyttäjä**.

Vastaajaryhmä voi olla vain yksi **vastaaja** tai monta vastaajaa, jotka voivat auttaa **senioria**.

Vastaajalle

Lataa ja asenna sovellus Response by Doro

Sinun on ladattava ja asennettava sovellus Response by Doro ennen tilin luomista.

iPhone-puhelimiin



Android-puhelimiin





<https://apps.apple.com/app/response-by-doro/id1437509312>



<https://play.google.com/store/apps/details?id=com.doro.apps.mydoro.relative>

Luo tili sovelluksessa Response by Doro

Ensimmäinen vastaaja, joka määrittää tilin ja kutsuu seniorikäyttäjän, on vastaajaryhmän pääkäyttäjä.

1. Käynnistä sovellus ja anna tarvittavat käyttöoikeudet.

Huomaa! Sinun on myös tarvittaessa annettava Response by Doro käyttöoikeus puhelimellesi, kun asetuksena on ”Ei saa häiritä”. Palaa valitsemalla Palaa.

2. Sovelluksen muutaman lyhyen kuvauksen jälkeen sinun on hyväksyttävä palveluehdot. Valitse ruutu ja paina **Seuraava**.
3. Syötä matkapuhelinnumerosi ja paina **Seuraava**.
4. Syötä **Etunimi** ja **Sukunimi**, ja paina **Seuraava**.
5. Saat pian tekstiviestin, jossa on vahvistuskoodi. Jos et saa viestiä, varmista, että olet syöttänyt oikean numeron. Lähetä viesti uudelleen painamalla **Lähetä tekstiviesti uudelleen**.
6. Tilisi on nyt vahvistettu. Suorita nyt asetusten määrittäminen kutsumalla seniori, jota haluat avustaa. Katso *Lisää seniori*, s.29.

Huomaa! Vastaaja voi myös vierailta verkkosivulla auttaakseen Doro-puhelimen käyttäjää etänä tietokoneelta www.mydoro.com.

Avustajalle tarkoitettu My Doro Manager -sovellus, joka on saatavilla Play Store- tai App Store -palvelun kautta, on tarkoitettu vanhempiin puhelinmalleihin, **EIKÄ** se ole yhteensopiva Doro 731X -puhelimien kanssa.

Lisää seniori

Suorita nyt asetusten määrittäminen kutsumalla **seniori**, jota haluat avustaa. Seniori saa kutsutekstiviestin, jossa kuvataan Response by Doro -palvelu ja sen asetusten tekeminen ja miten hyväksytään kutsusi. Ilmoita aina **seniorille**, että alat käyttää palvelua, sillä se vaatii toimenpiteitä myös **seniorilta**.

1. Paina **Kutsu**, tai jos haluat lisätä toisen avustettavan **seniorin**, paina **Lisää seniori**.
2. Etsi haluamasi yhteysthenkilö, vaihda nimi tarvittaessa ja paina sitten **Lähetä**.
3. Seniori saa kutsutekstiviestin, jossa kuvataan Response by Doro -palvelu ja annetaan ohjeet kutsun hyväksymiseen. Paina **Valmis**.

Seniorille

Hyväksy kutsu Doro 731X

1. Saat kutsun tekstiviestinä.
2. Käynnistä sovellus **Response** ja hyväksy palveluehdot. Valitse ruutu ja paina **Seuraava**.
3. Syötä matkapuhelinnumerosi ja paina **Seuraava**.
4. Saat pian tekstiviestin, jossa on vahvistuskoodi. Jos et saa viestiä, varmista, että olet syöttänyt oikean numeron. Lähetä viesti uudelleen painamalla **Lähetä tekstiviesti uudelleen**.
5. Tilisi on nyt vahvistettu. Viimeistele nyt asetukset hyväksymällä kutsu.
6. Paina **Avaa** kutsumasi henkilön nimen vieressä ja valitse sitten **Hyväksy**.

Seniori ja **vastaaja** ovat nyt yhteydessä, ja **seniori** voi tehdä hälytyksen Doro-puhelimen takana olevalla avunpyyntöpainikkeella palvelun testaamiseksi.



Vastaaja voi nyt myös tarkistaa Doro-puhelimen tilan **Response** -sovelluksella ja avustaa nopeasti käyttämän puhelimen perusasetuksia, kuten ääni- ja näyttöasetuksia.

Sekä **seniori** että **vastaaja** voi nyt myös kutsua lisää henkilöitä toimimaan **vastaajina**.

Messaging

Tekstiviestin/multimediaviestin luominen ja lähettäminen

Tekstiviesti on lyhyt tekstiä sisältävä viesti, joka voidaan lähettää toisiin matkapuhelimiin. Multimediaviestit (MMS) voi sisältää teksti- ja medialiitteitä, kuten kuvia, äänitallenteita ja videoita. Viestiasetukset saat palveluntarjoajaltasi, ja ne voidaan lähettää sinulle automaattisesti tekstiviestinä.

1. Paina  **Valikko** → **Viestit** → **Uusi keskustelu**.
2. Paina  ja valitse vastaanottaja yhteystiedoista. Vaihtoehtoisesti voit lisätä vastaanottajan manuaalisesti syöttämällä numeron.

Huomaa! Jos lisäät useamman vastaanottajan, sinua laskutetaan kustakin vastaanottajasta.

3. Mene viestikenttään ja kirjoita viestisi, ks. *Tekstin syöttäminen* , s.12.
4. Saat lisää vaihtoehtoja painamalla ●●●:
 - **Lähetä** lähettääksesi viestin.
 - **Liitä** valitaksesi liitteen:
 - **Kuvat** lisätäksesi valokuvan kirjastostasi.
 - **Ota kuva** käyttäaksesi kameraa kuvan ottamiseen.





Huomaa! Jos lisäät enemmän kuin yhden kuvan, puhelin pakkaa seuraavia kuvia yhä enemmän (pienentää tarkkuutta). Tämän avulla voit lähettää useita kuvia yhdessä viestissä. Lähetä kussakin viestissä vain yksi kuva, jos haluat säilyttää parhaan kuvanlaadun.

- **Videot** lisätäksesi videoita kirjastostasi.
- **Tallenna videota** käyttäaksesi kameraa videon ottamiseen.
- **Ääni** lisätäksesi äänitiedostoja kirjastostasi.
- **Tallenna ääntä** nauhoittaaksesi ääntä.
- **Diaesitys** tehdäksesi diaesityksen.
- **Yhteystieto** lisätäksesi yhteystiedon puhelinmuistiostasi.
- **Aihe** lisätäksesi aiheen.
- **Poista keskustelu** poistaaksesi valitun keskustelun kaikki viestit.

5. Kun olet valmis, lähetä viesti painamalla .



Viestien lukeminen ja käsitteleminen

Viestit ryhmitellään viestiketjuiksi yhteystiedon mukaan. Ketjussa voi olla sekä teksti- että multimediaviestejä.

1. Paina  **Valikko** → **Viestit**.
2. Valitse viestiketju ja paina . Painamalla ●●● saat samat valinnat kuin yllä on kuvattu.
3. Valitse yksittäinen viesti ja paina ●●●, jotta saat näkyviin lisävalintoja:
 - **Tietoja** nähdäksesi viestin tiedot.
 - **Kopioi** kopioidaksesi viestin.
 - **Lähetä edelleen** lähettääksesi viestin edelleen. Muokkaa viestiä tarpeen mukaan ja anna vastaanottaja. Lähetä painamalla .
 - **Poista** poistaaksesi kyseisen yksittäisen viestin.
 - **Tallenna liite** liitteen tallentamiseksi. Valitse oikeasta yläkulmasta  ja paina  nähdäksesi vaihtoehdot.
 - **Lisää x yhteystietoihin** tallentaaksesi numeron uuteen tai olemassa olevaan yhteystietoon.

Viestiasetukset

Haku

1. Paina  **Valikko** → **Viestit** → ●●● → **Haku**.
2. Kirjoita hakulause ja paina . Hakulause voi olla yhteyshenkilö tai viestin teksti.

Asetukset

Tekstiviesti (SMS)

Pyydä toimitusraporttia

Voit valita, haluatko asettaa puhelimeesi kuittauksen, joka kertoo tekstiviestin tavoittaneen vastaanottajan.

Huomaa! Kysy palveluntarjoajaltasi tilauksen tarkat kustannukset ennen sen aktivointia.

1. Paina  **Valikko** → **Viestit** → ●●● → **Asetukset** → **Tekstiviesti (SMS)**.

2. Ota käyttöön valitsemalla **Pyydä toimitusraporttia** ja .

Hallinnoi SIM-kortilla olevia viestejä

1. Paina  **Valikko** → **Viestit** → ... → **Asetukset** → **Tekstiviesti (SMS)** → **Hallinnoi SIM-kortilla olevia viestejä** → valitse SIM-kortti (soveltuvin osin):
2. Tarkastele SIM-kortille tallennettuja viestejä tai poista niitä.

SMS-palvelukeskus

Tekstiviestit edellyttävät viestikeskuksen numeroa, jonka puhelin määrittää tavallisesti automaattisesti. Numeron saa verkko-operaattorilta.

1. Paina  **Valikko** → **Viestit** → ... → **Asetukset** → **Tekstiviesti (SMS)** → valitse SIM-kortti (soveltuvin osin) → **SMS-palvelukeskus**.
2. Lisää palvelukeskuksen puhelinnumero.
3. Vahvista painamalla **OK**.

SMS-tallennustilan sijainti

Tekstiviestit edellyttävät viestikeskuksen numeroa, jonka puhelin määrittää tavallisesti automaattisesti. Numeron saa verkko-operaattorilta.

1. Paina  **Valikko** → **Viestit** → ... → **Asetukset** → **Tekstiviesti (SMS)** → valitse SIM-kortti (soveltuvin osin) → **SMS-tallennustilan sijainti**.
2. Valitse viestien tallennuspaikaksi **Puhelin** tai **SIM-kortti**.

Syöttötila



Valitsemalla syöttötavan voit kirjoittaa tekstiviestejä erityisiä kielikohtaisia merkkejä käyttäen (Unicode) tai yksinkertaisemmilla merkeillä. **Unicode** tai **Automaattinen** sallii erikoismerkit. Erikoismerkit vievät enemmän tilaa ja yhden viestin koko on voitu lyhentää 70 merkkiin. **GSM aakkoset** muuttaa mahdolliset erikoismerkit perusaakkosiksi, esim. Î:stä tulee I. Kukin viesti voi sisältää 160 merkkiä.

1. Paina  **Valikko** → **Viestit** → ... → **Asetukset** → **Tekstiviesti (SMS)** → **Syöttötila**.
2. Valitse syöttötapa:
 - **GSM aakkoset**, jos haluat muuttaa mahdolliset erikoismerkit perusaakkosiksi.
 - **Unicode**, jos haluat sallia erikoismerkit, jolloin kunkin viestin pituus rajataan 70 merkkiin.

- **Automaattinen** (oletus), jos haluat sallia erikoismerkit tarpeen mukaan.

Estä toiminto

Muistutus hälyttää, jos et ole lukenut viestiä 10 minuutin kuluessa sen saapumisesta.

1. Paina  **Valikko** → **Viestit** → ... → **Asetukset** → **Tekstiviesti (SMS)** → **Estä toiminto**:
2. Ota muistutus käyttöön vetämällä kytkin asentoon .

Multimediaviesti (MMS)

Valitse toiminnot / poista valinnat haluamallasi tavalla.

1. Paina  **Valikko** → **Viestit** → ... → **Asetukset** → **Multimedia-
viesti (MMS)**:
 - Valitse **Ryhmäviestit**, jos haluat sallia multimediaviestien (MMS) lähettämisen useammalle vastaanottajalle.

Huomaa! Jos lisää useamman vastaanottajan, sinua laskutetaan kustakin vastaanottajasta.

 - Valitse **Pyydä toimitusraporttia**, jos haluat ilmoituksen, kun multimediaviestisi on toimitettu vastaanottajalle.
 - Valitse **Pyydä lukukuittaus**, jos haluat ilmoituksen, kun vastaanottaja on lukenut multimediaviestisi.
 - Valitse **Lähetä lukuraportti**, jos haluat automaattisesti lähettää lukukuittauksen lähettäjälle.
 - Valitse **Automaattilataus**, jos haluat hakea kuvat automaattisesti, mutta ainoastaan kotiverkossa.
 - Valitse **Automaattilataus roaming-tilassa**, jos haluat hakea kuvat automaattisesti myös verkkovierailutilassa.

TÄRKEÄÄ

Multimediaviestien vastaanottaminen ja lähettäminen verkkovierailun aikana voi olla kallista. Tiedustele verkkovierailujen hintoja palveluntarjoajaltasi ennen verkkovierailun käyttöä.

Yleiset

Solulähetys



Voit tilata palveluntarjoajaltasi erilaisia viestejä esimerkiksi säästä tai liikenneolosuhteista tietyllä alueella. Ota yhteys palveluntarjoajaan, jolta saat tietoa kanavista, jos niitä on tarjolla, ja kanava-asetuksista. Solulähetysviestijä ei voi vastaanottaa verkkovierailujen aikana.

1. Paina  **Valikko** → **Viestit** → ... → **Asetukset** → **Yleiset** → **Solulähetys** → valitse SIM-kortti (soveltuvien osien).
2. Aktivoi toiminto valitsemalla **Solulähetys**.
3. Saat lisää vaihtoehtoja painamalla **SIM-kortin solulähetysasetukset**:
 - Valitse **Kieli**, jos haluat valita, millä kielellä viestit näytetään.
 - Valitse **Lisää kanava**, jos haluat lisätä uuden kanavan, jolla vastaanotat viestejä. Määritä nimi ja kanavan numero ja aktivoi kanava valitsemalla **Ota kanava käyttöön**.
 - Valitse **Kanavaluettelo**, jos haluat tarkastella tämänhetkistä kanavaluetteloa.

Huomaa! Kaikki operaattorit eivät ole aktivoineet solulähetysviestitoimintoa verkossaan.

Wappush-viestit

WAP Push -palvelu on pohjimmiltaan erityisesti koodattu viesti, jossa on linkki WAP-osoitteeseen. Vastaanottaessaan WAP Push -viestin WAP-yhteensopiva laite antaa käyttäjälle automaattisesti mahdollisuuden käyttää WAP-sisältöä. Kun asetus on käytössä, se avaa selaimen automaattisesti WAP-sisällön näyttämistä varten, ilman käyttäjän toimenpiteitä.

1. Paina  **Valikko** → **Viestit** → ... → **Wappush-viestit**:
2. Ota WAP Push -viestien vastaanotto käyttöön asettamalla kytkin asentoon .

Huomaa! Kaikki operaattorit eivät ole aktivoineet WAP Push -viestitoimintoa verkossaan.

WhatsApp

WhatsApp on alustasta riippumaton viestinvälitys- ja VoIP (Voice over IP) -palvelu. Sovellus mahdollistaa tekstiviestien lähettämisen ja

vastaanottamisen, ääni- ja videopuhelut sekä kuvien, muun median, asiakirjojen ja käyttäjän sijaintitietojen lähettämisen ja vastaanottamisen. Palvelun käyttö edellyttää matkapuhelinnumeron antamista. Lisätietoja on osoitteessa www.whatsapp.com.

Facebook









Facebook mahdollistaa sosiaalisten verkostojen seuraamisen. Lisätietoja on osoitteessa www.facebook.com.

Huomaa! On helpointa perustaa Facebook-tili ensin tietokoneella ja kirjautua tilille sitten puhelimella.



Kamera

Voit ottaa valokuvia, tallentaa videoita ja katsella valokuvia ja videoita kameravalikon  avulla.

Varmista terävät kuvat ja videot pyyhkimällä linssi puhtaaksi kuivalla liinalla.

1. Paina  **Valikko** →  **Kamera**.
2. Voit vaihtaa valokuvatilan  ja videotilan  välillä painamalla  . Zoomaa pienemmäksi tai suuremmaksi näppäimillä  .

Huomaa! Zoomaus voi heikentää kuvan laatua.

3. Ota valokuva tai aloita/pysäytä videokuvaukset painamalla .
4. Saat lisää vaihtoehtoja painamalla .

Huomaa! Osa toiminnoista on käytettävissä ainoastaan valokuva- tai videotilassa.

Siirry albumiin

- Galleriaan on tallennettu kaikki ottamasi valokuvat ja videot. Katso lisätietoja kohdasta *Galleria*, s.37.

Vaihda kameraa

- Vaihda etu- ja takakameran välillä.

Salama

- Valitse **AUTO**, jos haluat käyttää automaattisesti salamaa ympäröivän valon mukaan.

- Valitse **Ei käytössä**, jos haluat pakottaa salaman päälle ympäröivästä valosta riippumatta.
- Valitse **PÄÄLLÄ**, jos haluat pakottaa salaman pois päältä ympäröivästä valosta riippumatta.

Huomaa! Valitsemasi salama-asetus jää voimaan, kunnes muutat asetusta.

Mikrofoni

- Kytke mikrofoni päälle/pois, kun tallennat videota.

Kuvan koko/Videon laatu

- Määritä valokuvan/videon laatusäätö. Korkeampi taso tarkoittaa parempaa laatua.

Huomaa! Korkeampi laatu kuluttaa enemmän laitteen muistia.

Tallennustila

- Valitse **Puhelin**, jos haluat tallentaa kuvia tai videoita puhelimen muistiin.
- Valitse **Muistikortti**, jos haluat tallentaa kuvia tai videoita muistikortille.

Huomaa! Valinta on käytettävissä ainoastaan silloin, kun laitteeseen on liitetty yhteensopiva ulkoinen muisti. Katso *SIM-kortin, muistikortin ja akun asettaminen, s.2.*

5. Valokuva/video tallennetaan automaattisesti, ellei päättä poistaa sitä.

Herätys





Voit tallentaa korkeintaan 5 eri hälytystä.

Huomaa! Hälytys ei toimi, jos puhelimen virta ei ole päällä.

1. Paina  **Valikko** ➔ **Herätys**.
2. Aseta uusi hälytys painamalla **Lisää uusi**.
3. Valitse ja aseta eri vaihtoehdot:
 - Aseta hälytyksen aika.
 - Määritä, minä päivinä hälytys on aktiivinen, valitsemalla **Toisto**.
 - Aseta nimi hälytykselle valitsemalla **Tunniste**.

Torkku tai sammutus







- Äänimerkki kuuluu, kun hälytys laukeaa. Kytke hälytys pois päältä painamalla **Pysäytä** tai kytke hälytys toistumaan 10 minuutin kuluttua painamalla **Torkku**.



Vihje: Valitse hälytys ja muokkaa sitä painamalla . Ota hälytys käyttöön valitsemalla  tai poista se käytöstä valitsemalla . Poista hälytys valitsemalla se ja painamalla  → **Poista**.

Media

Galleria



Katsele ja hallinnoi tallentamiasi kuvia ja videoita.

1. Paina  **Valikko** → **Media** → **Galleria**.
2. Saat kansion/albumin valinnat näkyviin painamalla .
 - Valitse **Vaihda kameraan**, jos haluat avata kameran ja ottaa lisää kuvia/videoita.
 - Valitse **Valitse albumi**, jos haluat valita yhden tai useamman kansion/albumin. Saat lisää vaihtoehtoja näkyviin painamalla :
 - Valitse **Jaa**, jos haluat jakaa kansion/albumin. Katso lisätietoja kohdasta *Sisällön jakaminen*, s.11.
 - Valitse **Poista**, jos haluat poistaa valitut kansiot/albumit. Vahvista painamalla **OK**.
3. Valitse kansio ja paina .
4. Saat näkyviin lisää kuvia/videoita koskevia vaihtoehtoja painamalla .
 - Valitse **Vaihda kameraan**, jos haluat avata kameran ja ottaa lisää kuvia/videoita.
 - Valitse **Diaesitys**, jos haluat näyttää kuvat/videot diaesityksessä.
 - Valitse **Valitse kohde**, jos haluat valita yhden tai useamman kohteen. Saat lisää vaihtoehtoja näkyviin painamalla :
 - Valitse **Jaa**, jos haluat jakaa kansion/albumin. Katso lisätietoja kohdasta *Sisällön jakaminen*, s.11.
 - Valitse **Poista**, jos haluat poistaa valitut kohteet. Vahvista painamalla **OK**.

- Valitse **Kierrä vastapäivään**, jos haluat kääntää valittuja kohteita vasemmalle.
 - Valitse **Kierrä myötäpäivään**, jos haluat kääntää valittuja kohteita oikealle.
 - Valitse **Ryhmittely**-, jos haluat ryhmitellä kuvia. Valitse joko **Sijainti** tai **Aika**.
5. Valitse kuva/video ja paina .
6. Saat näkyviin lisää kuvia/videoita koskevia vaihtoehtoja painamalla .
- Valitse **Jaa**, jos haluat jakaa kuvan/videoon. Katso lisätietoja kohdasta *Sisällön jakaminen*, s.11.
 - Valitse **Nimeä uudelleen**, jos haluat nimetä uudelleen. Muokkaa nimeä ja paina **Valmis**.
 - Valitse **Poista**, jos haluat poistaa valitut kohteet. Vahvasta painamalla **OK**.
 - Valitse **Kierrä vastapäivään**, jos haluat kääntää valittuja kohteita vasemmalle.
 - Valitse **Kierrä myötäpäivään**, jos haluat kääntää valittuja kohteita oikealle.
 - Valitse **Aseta kuva**, jos haluat kuvan olevan **Taustakuvaksi**-, **Yhteyshenkilön valokuva**- tai **WhatsApp-profiilikuva**.
 - Valitse **Tiedot**, jos haluat nähdä tarkat tiedot tiedostosta, esim. päiväyksen, koon ja tyypin.

Musiikki

Toista eri äänitiedostoja, kuten musiikkia tai muita äänitallenteita valitsemalla **Musiikki**.

1. Paina  **Valikko** → **Media** → **Musiikki**.
2. Valitse äänitiedosto ja toista se painamalla  tai tuo näkyviin lisää toimintoja painamalla .
 - Valitse **Nyt toistetaan**, jos haluat avata ja näyttää parhaillaan soivan äänitiedoston.
 - Valitse **Toista kaikki**, jos haluat toistaa kaikki äänitiedostot.
 - Valitse **Satunnaistoisto**, jos haluat toistaa satunnaisessa järjestyksessä kaikki äänitiedostot.

FM-radio





 **FM-radio** toimii taajuusalueella 87,5–108,0 MHz. Tarvitset radion kuunteluun yhteensopivat kuulokkeet, jotka toimivat samalla antennina.

Radion kytkeminen päälle/pois



1. Kytke kuuloke kuulokeliitäntään .
2. Paina  **Valikko** → **Media** → **FM-radio** → . Radio on päällä. Viritimen taajuus näkyy näytöllä. Sammuta se painamalla .

Vihje: Voit palata valmiustilaan painamalla . Radio jää soimaan. Kuulokkeen irrottaminen sammuttaa radion.



Asemien manuaalinen haku

- Hae asemaa näppäimillä  tai .
- Viritä manuaalisesti näppäimillä  tai .



Radiokanavat

1. Paina  **Valikko** → **Media** → **FM-radio** →  → **Radiokanavat**.
2. Puhelin hakee automaattisesti käytettävissä olevat radioasemat.
3. Hae käytettävissä olevat radioasemat uudelleen painamalla  → **Päivitä**.
4. Valitse asema, jota haluat kuunnella.

Kaiutin







1. Paina  **Valikko** → **Media** → **FM-radio** →  → **Kaiutin**.
2. Säädä äänenvoimakkuutta äänenvoimakkuusnäppäimillä.
3. Kytke kaiutin pois päältä painamalla  → **Kuulokemikrofoni**.

Suosikit

1. Paina  **Valikko** → **Media** → **FM-radio**.
2. Valitse asema ja paina  → **Lisää suosikiksi**.
3. Tarkastele suosikkejasi painamalla  → **Suosikit**.

Nauhuri

Ääninauhurin avulla voit tallentaa muistiinpanoja ja viestejä.





1. Paina  **Valikko** → **Media** → **Nauhuri**.
2. Käynnistä tallenne painamalla  ja keskeytä se painamalla . Kun olet valmis, valitse .
3. Tallenna tallenne painamalla **Tallenna**. Hylkää tallenne painamalla **Hylkää**.
4. Tuo näkyviin luettelo tallenteista painamalla  ja toista tallenne painamalla .

Ääninauhurin asetukset

1. Tuo vaihtoehdot näkyviin painamalla :
 - Aseta tallennuslaatu valitsemalla **Äänenlaatu**. Valitse **Korkea**, **Keski** tai **Alhainen**. **Korkea** takaa parhaan laadun, mutta kuluttaa enemmän muistitilaa.
 - Valitse sopivin tallennustila valitsemalla **Tallennustila**.

Videot

Katsele ja hallinnoi tallentamiasi kuvia ja videoita.

1. Paina  **Valikko** → **Media** → **Videot**.
2. Valitse video ja toista se painamalla .
3. Saat näkyviin videoita koskevia vaihtoehtoja painamalla . Valitse video ja tuo vaihtoehdot näkyviin painamalla :
 - Valitse **Jaa**, jos haluat jakaa kuvan/videon. Katso lisätietoja kohdasta *Sisällön jakaminen*, s.11.
 - Valitse **Poista**, jos haluat poistaa valitut kohteet. Vahvasta painamalla **OK**.
 - Valitse **Tiedot**, jos haluat nähdä tarkat tiedot tiedostosta, esim. päiväyksen, koon ja tyypin.





Sähköposti

Sähköpostiviestin luominen ja lähettäminen

TÄRKEÄÄ

Tiedonsiirtopalvelujen käyttö voi tulla kalliiksi. Suosittelemme hintatietojen tarkistamista palveluntarjoajaltasi.

Voit lähettää ja vastaanottaa sähköpostiviestejä käyttämällä sähköpostitiliäsi. Puhelimesi tukee useita erityyppisiä sähköpostitilejä ja mahdollistaa useiden sähköpostitilien määrittämisen samanaikaisesti. Katso kohdasta *Sähköpostitilin lisääminen ja määrittäminen*, s.43, kuinka sähköpostiasetukset määritetään.

1. Paina  **Valikko** → **Sähköposti**.
2. Paina  ja sitten .
3. Jos sinulla on useampi kuin yksi sähköpostitili, voit valita, miltä tililtä viesti lähetetään **Lähettäjä**-kentästä.
4. Valitse **Vastaanott.** ja kirjoita sähköpostiosoite. Sinulle ehdotetaan vastaanottajia puhelinmuistiostasi ja sähköposteistasi. Voit lisätä useita vastaanottajia. Paina  ja edelleen , jotta voit lisätä **Kopio** (tiedoksi) -vastaanottajan tai **Piilokopio** (piiloviesti) -vastaanottajan.
5. Valitse **Aihe** ja kirjoita viestin otsikko.
6. Valitse viestikenttä ja kirjoita viestisi.
7. Painamalla ●●● voit valita seuraavista vaihtoehdoista:
 - **Liitä tiedosto** valitaksesi liitetiedoston eri tiedostotyypeistä.
 - Lähetä painamalla **Lähetä**.

Huomaa! Et voi lähettää viestiä ilman vastaanottajaa.



 - **Tallenna luonnos** tallentaaksesi viestin myöhempää viimeistelyä varten.

Huomaa! Voit katsella sähköpostiviestiluonnosta painamalla ●●●.

 - **Hylkää** peruuttaaksesi keskeneräisen viestin laatimisen.
 - **Asetukset** siirtyäksesi sähköpostiasetuksiin. Katso *Sähköpostiasetukset*, s.42.

- **Lisää pikavastaus** käyttääksesi yhtä ennalta määritetyistä viestiteksteistä.

Sähköpostien hallitseminen

1. Paina  **Valikko** ➔ **Sähköposti**.
2. Valitse sähköposti ja paina .
3. Painamalla ●●● saat seuraavat vaihtoehdot:
 - **Poista** poistaaksesi viestin.
 - **Merkitse luetuksi/Merkitse lukemattomaksi** muuttaaksesi viestin luettu-tilaa.
 - **Siirrä kansioon** siirtääksesi viestin toiseen kansioon.
 - **Lähetä edelleen** lähettääksesi viestin edelleen.
 - **Vastaa** vastataksesi osoitekentän vastaanottajalle.
 - **Vastaa kaikille** vastataksesi kaikille osoitekentän vastaanottajille. Tämä ottaa mukaan myös cc-kentän vastaanottajat.
 - Voit myös muuttaa tilaa merkitsemällä tähden viestin oikeassa yläkulmassa tai poistaa merkinnän. Merkitse tärkeät viestit tähdellä niiden löytämisen helpottamiseksi.

Saat lisävaihtoehtoja pitämällä -näppäintä painettuna viestin kohdalla.

Hallitse Postilaatikko- ja muita sähköpostikansioita.

1. Paina  **Valikko** ➔ **Sähköposti**.
2. Paina ●●●, kun haluat tarkastella muita viestikansioita, kuten Lähetetyt, Luonnokset jne.
Voit myös vaihtaa tilien välillä, jos käytössä on useampia kuin yksi tili.

Sähköpostiasetukset

Puhelimesi tukee useita erityyppisiä sähköpostitilejä ja mahdollistaa useiden sähköpostitilien määrittämisen samanaikaisesti. Varmista ennen sähköpostitilin määrittämistä, että sinulla on käyttäjätunnus, salasana, palvelimen nimi jne., jotta voit määrittää tilin onnistuneesti. Voit käyttää tiliasi POP3-, IMAP- tai Exchange ActiveSync -protokollan avulla.

- Paina  **Valikko** ➔ **Sähköposti**:

Kun avaat sähköpostisovelluksen ensimmäistä kertaa, sinua pyydetään määrittämään sähköpostitili. Anna **Sähköpostiosoite**, paina **Seuraava** ja jatka alla olevasta kohdasta 3.

Sähköpostitilin lisääminen ja määrittäminen

1. Paina  **Valikko** → **Sähköposti** → ... → **Asetukset**.
2. Paina **Lisää tili**, anna **Sähköpostiosoite** ja paina **Seuraava**.
3. Anna **Salasana** ja paina **Seuraava**, jolloin näytölle ilmestyvät seuraavat asetukset:
 - **Synkronoinnin tiheys:** asettaaksesi, kuinka usein puhelimen tulee tarkistaa uudet sähköpostit. Mitä useammin tarkistus suoritetaan, sitä enemmän dataa siirretään ja sitä nopeammin akku kuluu. Toisaalta myös uudet viestit näkyvät nopeammin. Jos määrität asetukseksi **Ei koskaan**, uudet viestit tarkistetaan vain, kun avaat sähköpostisovelluksen.
 - **Ilmoita saapuvasta sähköpostista:** valitse, jotta saat ilmoituksen uudesta sähköpostista.
 - **Synkronoi tämän tilin sähköpostit:** valitse, jotta tämän tilin sähköposti synkronoidaan.
 - **Lataa liitteet automaattisesti WiFi-:** valitse, jotta liitteet ladataan automaattisesti.

Kun olet valmis, paina **Seuraava**.

4. Sähköpostitilisi on nyt määritetty. Viimeistele tili:
 - Valitse **Anna tilille nimi (valinnainen)** syöttääksesi, miten tili näytetään puhelimesiasi.
 - Valitse **Oma nimi (näytetään lähteissä viesteissä)** määrittääksesi, kuinka nimesi näkyy sähköpostiesi vastaanottajille.

Kun olet valmis, valitse **Seuraava**.

Lisäasetukset

Käytä asetuksia, jos sähköpostitilille kirjautuminen ei onnistu tai haluat käyttää lisäasetuksia. Pyydä sähköpostipalveluntarjoajalta oikeat asetukset.



1. Paina  **Valikko** → **Sähköposti** → ... → **Asetukset**
2. Valitse **Yleiset asetukset**, jos haluat käyttää yleisiä asetuksia.
3. Valitse haluamasi tili ja sitten kyseisen tilin lisäasetukset.
4. Lisää uusia sähköpostitilejä valitsemalla **Lisää tili**.

Huomaa! Tietyt sähköpostitilit edellyttävä turva-asetusten muutoksia, ennen kuin voit käyttää tiliä uudella Doro-puhelimellasi. Jos saat viestin, jossa sanotaan ”todennus epäonnistui”. Jotta sisäänkirjautuminen onnistuu ongelmitta, sinun on ehkä kirjauduttava tilillesi ensin tietokoneella ja ”sallia vähemmän turvalliset sovellukset”. Asetus vaihtelee sähköpostintarjoajan mukaan.

Ajanhallinta

Laskin



 **Laskin**-toiminnolla voi suorittaa peruslaskutoimituksia.

1. Paina  **Valikko** →  **Ajanhallinta** → **Laskin**.
2. Syötä ensimmäinen luku.
3. Valitse laskutoimitus (+, -, x, ÷) navigointinäppäimellä.
4. Syötä seuraava luku.
5. Toista vaiheet 2–4 tarvittaessa.

Kalenteri

Huomaa! Kalenterimuistutukset eivät toimi, jos puhelimen virta ei ole päällä.



Tapahtuman lisääminen

1. Paina  **Valikko** →  **Ajanhallinta** → **Kalenteri**.
2. Valitse päivämäärä ja paina , jolloin valittavana on seuraavat vaihtoehdot:
 - Valitse **Näytä**, jos haluat tarkastella päivän tapahtumia.
 - Valitse **Uusi tapahtuma** ja syötä vaaditut tiedot:
 - Kohtaan **Tapahtuman nimi** voit antaa tapahtuman nimen ja muut tiedot.
 - Aseta päivämäärä.
 - Aseta aika.

Kun olet valmis, paina **•••** → **Valmis**.
- Valitse **Näytä kaikki**, jos haluat tarkastella päivän tapahtumia.

Huomaa! Valitse tapahtuma ja tee muutoksia olemassa olevaan tapahtumaan painamalla ●●●➔ **Muokkaa**.





Kalenteriasetukset

Paina  **Valikko** ➔  **Ajanhallinta** ➔ **Kalenteri** ➔ ●●●➔ **Asetukset**
➔ **Yleiset asetukset**:

- Valitse **Näytä viikon numero**, jos haluat nähdä viikkonumerot.
- Valitse **Viikko alkaa päivänä**, jos haluat määrittellä päivän, josta viikko alkaa.
- Valitse **Muistutuksen oletusaika**, jos haluat määrittää, kuinka paljon ennen tapahtumaa haluat tästä muistutuksen.

Tiedostonhallinta

Tiedostojen sisällön ja ominaisuuksien hallinta. Voit avata, poistaa, siirtää, kopioida ja nimetä uudelleen tiedostoja.

1. Paina  **Valikko** ➔  **Ajanhallinta** ➔ **Tiedostonhallinta**.
2. Valitse **Sisäinen jaettu tallennustila** tai **SD-kortti** ja paina .
3. Valitse kansio, esimerkiksi **DCIM** ja avaa se painamalla .
4. Valitse tiedosto ja avaa se painamalla .
5. Saat käytettävissä olevat valinnat näkyviin painamalla ●●●.

Muistiinpanot

1. Paina  **Valikko** ➔  **Ajanhallinta** ➔ **Muistiinpanot**.
2. Tee uusi muistiinpano painamalla ●●●➔ **Lisää**.
3. Kirjoita muistiinpano näppäimistön avulla, ks. kohta *Tekstin syöttäminen* , s.12.
4. Tallenna painamalla ●●●➔ **Tallenna**.

Vihje: Saat näyttöön lisävalintoja valitsemalla olemassa olevan muistiinpanon ja painamalla ●●●.

Verkkoselain

TÄRKEÄÄ

Palvelun käyttäminen edellyttää Internet-yhteyttä. Tiedonsiirtopalvelujen käyttö voi tulla kalliiksi. Suosittelemme hintatietojen tarkistamista palveluntarjoajaltasi.

Verkkoselaimen käyttäminen

1. Paina  **Valikko** → **Selain**.
2. Siirry osoitekenttään ja kirjoita verkko-osoite.
Vaihtoehtoisesti saat näkyviin lisävalintoja painamalla ●●●.

Taskulamppu

1. Kytke toiminto päälle painamalla valmiusnäytöltä  **Valikko** → **Taskulamppu**.
2. Kytke toiminto pois päältä / päälle painamalla **Ei käytössä/Päällä**.

Asetukset

Turva-asetukset



Katso *Turvapainike*, s.24.

Verkko ja internet

Lentokonetila

Lentokonetila-tilassa et voi soittaa tai vastaanottaa puheluita, käyttää verkkoa, ladata sähköposteja tai tehdä mitään, mikä edellyttää Internet-yhteyttä. Tällä halutaan estää herkkien laitteiden häiriöt. Voit silti kuunnella musiikkia ja katsoa videoita ja muuta sisältöä, kunhan kaikki tämä sisältö on tallennettu muistikortillesi tai sisäiseen muistiin.



Kun otat puhelimen mukaasi ulkomaille, voit pitää sen lentotilassa. Jos teet niin, sinulle ei voi koitua lisäkuluja verkkovierailuista mutta voit silti ottaa langattoman Wi-Fi-yhteyden käyttöön. Ota virran säästämiseksi **Lentokonetila** käyttöön alueilla, joilla verkkoyhteyttä ei ole, koska puhelin etsii jatkuvasti käytettävissä olevia verkkoja, mikä kuluttaa virtaa. Voit saada ilmoituksia hälytyksinä, jos hälytyksiä on käytössä.

1. Paina  **Valikko** → **Asetukset** → **Verkko ja internet** → **Lentokonetila**.
2. Ota tila käyttöön asettamalla **Lentokonetila**-kytkin asentoon . Poista tila käytöstä asettamalla kytkin asentoon .

Wi-Fi



Käytä mobiiliverkon sijaan langatonta **Wi-Fi**-verkkoa yhdistääksesi puhelimesi Internetiin. Sinulla on jo mahdollisesti Wi-Fi kotonasi, ja se on useimmiten käytössä työpaikoilla. Hyödynnä ilmaisia verkkoja myös kahviloissa, hotelleissa, junissa ja kirjastoissa. Kun Internet-yhteys muodostetaan Wi-Fi-verkon kautta, tästä ei koidu ylimääräisiä tietoliikennekustannuksia, ellei käyttämäsi langaton verkko ole maksullinen. Sinun tarvitsee vain mennä Wi-Fi-asetuksiin ja määrittää tukiasema, jonka avulla puhelimesi kytkeytyy langattomaan verkkoon, ja syöttää tarvittaessa salasana.

Wi-Fi-yhteyden aktivoiminen

1. Paina  **Valikko** → **Asetukset** → **Verkko ja internet** → **Wi-Fi**.
2. Ota tila käyttöön asettamalla kytkin asentoon . Poista tila käytöstä asettamalla kytkin asentoon .

Yhdistäminen käytettävissä oleviin verkkoihin

1. Paina  **Valikko** → **Asetukset** → **Verkko ja internet** → **Wi-Fi**.
2. Jos Wi-Fi-toiminto on käytössä, näkyviin tulee hetken kuluttua luettelo käytettävissä olevista Wi-Fi-verkoista.

Huomaa! Jos mitään ei näy, vaikka tiedät, että käytettävissä pitäisi olla verkkoja, aseta kytkin pois päältä  ja sitten takaisin päälle .

3. Valitse haluamasi verkko, paina  ja anna **Salasana**.

Huomaa! Valitse **Näytä salasana** nähdäksesi kirjoittamasi merkit.

4. Paina **Lisäasetukset**, jos tarvitset lisäasetuksia.
5. Muodosta yhteys painamalla **Yhdistä**.

Wi-Fi-verkko, johon yhteys on muodostettu, näkyy luettelossa ensimmäisenä. Valitse se ja tuo yhteyden tiedot näkyviin painamalla . Paina **Unohda**,



jos et halua olla kyseisessä verkossa. Yhteys katkaistaan eikä sitä muodosteta jatkossa automaattisesti.

Verkkoon yhdistäminen manuaalisesti

Voit valita myös vaihtoehdon **Lisää verkko**, jos haluat määrittää verkon manuaalisesti. Näin tehdään yleensä, jos langaton verkko tai SSID on piilotettu.

1. Paina  **Valikko** → **Asetukset** → **Verkko ja internet** → **Wi-Fi**.
2. Muodosta yhteys piilotetun SSID:n (Service Set Identifier) verkkoon painamalla **Lisää verkko**.
3. Anna vaaditut tiedot, jotta yhteys voidaan muodostaa. Paina **Tallenna**.

Wi-Fi-asetukset

1. Paina  **Valikko** → **Asetukset** → **Verkko ja internet** → **Wi-Fi** → **Wi-Fi-asetukset**:
 - Valitse **Asenna varmenteet**, jos haluat asentaa ja hallinnoida tietoturvasertifikaatteja.
 - **WPS-painike**: Paina ensin reitittimesi suojatun Wi-Fi-määrityksen painiketta. Siinä voi lukea WPS tai siinä on symboli .
 - **WPS-PIN**: Syötä reitittimen/tukiaseman PIN-koodi. Määritys voi kestää kaksi minuuttia.

Tallennetut verkot

Tarkastele tallentamiasi verkkoja. Valitse ja paina . Paina **Unohda**, jos et halua olla kyseisessä verkossa. Yhteys katkaistaan eikä sitä muodosteta jatkossa automaattisesti.



Mobiiliverkko

Näet aktiivisen verkko-operaattorin. Katso lisätietoja verkko-operaattorin vaihtamisesta kohdasta *Verkko-operaattorit*, s.51.

Verkkoyhteys roaming-tilassa

Puhelimesi valitsee automaattisesti (palveluntarjoajan) kotiverkon, jos se on kantaman sisällä. Jos ei, voit käyttää toista verkkoa, jos verkko-operaattorillasi on sopimus, joka mahdollistaa näin toimimisen. Tätä kutsutaan verkkovierailuksi (roaming). Lisätietoja saat palveluntarjoajaltasi.

1. Paina  **Valikko** → **Asetukset** → **Verkko ja internet** → **Mobiiliverkko** → valitse SIM-kortti (soveltuvin osin).

2. Ota tila käyttöön asettamalla **Verkkoyhteys roaming-tilassa**-kytkin asentoon  tai poista tila käytöstä asettamalla kytkin asentoon .

TÄRKEÄÄ

Tiedonsiirtopalvelujen käyttö verkkovierailun aikana voi tulla kalliiksi. Tiedustele verkkovierailujen hintoja palveluntarjoajaltasi ennen verkkovierailun käyttöä.

Ensisijainen verkko

Puhelimesi vaihtaa automaattisesti sijaintipaikassasi käytettävissä olevien mobiiliverkkojen välillä. Voit myös manuaalisesti asettaa puhelimesi käyttämään tiettyä mobiiliverkkotyyppiä. Tilarivillä näkyy erilaisia tilakuvakkeita sen mukaan, minkä tyyppiseen verkkoon puhelimesi on liitetty.



1. Paina  **Valikko** → **Asetukset** → **Verkko ja internet** → **Mobiili-verkko** → valitse SIM-kortti (soveltuvin osin) → **Ensisijainen verkko**:
- **4G (suositus)**: vaihtaaksesi automaattisesti 2G-, 3G- ja 4G-verkon välillä parhaan yhteyden takaamiseksi.
 - **3G**: vaihtaaksesi automaattisesti 2G- ja 3G-verkon välillä parhaan yhteyden takaamiseksi.
 - **2G**: käyttäaksesi pelkkää 2G-palvelua.

TÄRKEÄÄ

Jos määrität puhelimesi käyttämään **2G-** tai **3G-**verkkoa ja kyseinen verkko ei ole käytettävissä, et pysty soittamaan edes hätäpuheluja tai käyttämään muita verkkoyhteyttä vaativia toimintoja.

Enhanced 4G LTE -tila



Määritä, ovatko äänipuhelut LTE-verkon kautta käytössä vai pois käytöstä. Tämä valikko on näkyvässä vain, jos palveluntarjoajasi tukee ominaisuutta.

1. Paina  **Valikko** → **Asetukset** → **Verkko ja internet** → **Mobiili-verkko** → valitse SIM-kortti (soveltuvin osin).
2. Ota tila käyttöön asettamalla **Enhanced 4G LTE -tila**-kytkin asentoon  tai poista tila käytöstä asettamalla kytkin asentoon .

Huomaa! Verkko-operaattorisi on tuettava tätä toimintoa.

Wi-Fi-puhelut

Parantaa puhelujen laatua Wi-Fi-verkon välityksellä.



1. Paina  **Valikko** → **Asetukset** → **Verkko ja internet** → **Mobiili-verkko** → valitse SIM-kortti (soveltuvin osin) → **Wi-Fi-puhelut**.
2. Ota tila käyttöön asettamalla kytkin asentoon  tai poista tila käytöstä asettamalla kytkin asentoon .

Huomaa! Verkko-operaattorisi on tuettava tätä toimintoa.

Tukiasemien nimet

Tukiaseman nimi (APN) on mobiiliverkon ja toisen tietokoneverkon, tavallisesti julkisen Internetin välisen yhdyskäytävän nimi. APN-asetuksia käytetään palveluissa, jotka kommunikoivat toisten tietokoneverkkojen avulla. Suurimpien palveluntarjoajien APN-asetukset on määritetty valmiiksi. Eri palveluille, kuten viesteille, tiedonsiirrolle ja AGPS:lle on eri APN-asetukset.

Noudata alla olevia ohjeita, jos palveluntarjoajasi ei ole luettelossa tai jos jotakin asetusta on tarpeen muuttaa. Pyydä palveluntarjoajalta oikeat asetukset.

1. Paina  **Valikko** → **Asetukset** → **Verkko ja internet** → **Mobiili-verkko** → valitse SIM-kortti (soveltuvin osin) → **Tukiasemien nimet**.
2. Muuta olemassa olevaa APN-profiilia valitsemalla profiili ja painamalla .

Jos palveluntarjoajasi profiili ei ole luettelossa, syötä palveluntarjoajasi asetukset painamalla  → **Uusi APN**:

- **Nimi** antaaksesi APN:lle nimen.
- **APN** syöttääksesi APN-osoitteen.
- **Välityspalvelin** syöttääksesi HTTP-välityspalvelinosoitteen.
- **Portti** syöttääksesi HTTP-välityspalvelinportin.
- **Käyttäjätunnus** syöttääksesi käyttäjänimen.
- **Salasana** syöttääksesi salasanan.
- **Palvelin** syöttääksesi salasanan.
- **MMSC** syöttääksesi MMSC:n.
- **Multimediaviestien välityspalvelin** syöttääksesi MMS-välityspalvelinosoitteen.

- **Multimediaviestien portti** syöttääksesi MMS-välityspalvelinportin.
 - **MCC** syöttääksesi operaattorin MCC-koodin.
 - **MNC** syöttääksesi operaattorin MNC-koodin.
 - **Todennustyyppi** valitaksesi käytettävän todennustavan.
 - **APN-tyyppi** syöttääksesi APN-tyypin.
 - **APN-protokolla** valitaksesi käytettävän protokollatyyppin.
 - **APN roaming -protokolla** valitaksesi verkkovierailutilassa käytettävän protokollatyyppin.
 - **Ota APN käyttöön / poista se käytöstä.** valitaksesi verkkovierailutilassa käytettävän protokollatyyppin.
 - **Bearer** määrittääksesi kantajapalvelun tyyppin.
 - **MVNO-tyyppi** määrittääksesi MVNO-tyypin.
 - **MVNO-arvo** määrittääksesi MVNO-arvon.
3. Tallenna painamalla **••• → Tallenna** tai palaa valitsemalla **Hylkää**.
4. Valitse uuden/muokatun profiilin painike **⊙** ja ota se käyttöön painamalla **⊙**.

Voit myös poistaa profiilin valitsemalla sen ja painamalla **••• → Poista APN**.

Verkko-operaattorit

Puhelimesi valitsee automaattisesti sen verkko-operaattorin, jonka asiakas olet. Kun olet verkkovierailutilassa tai puhelimesi ei löydä signaalia, voit yrittää valita verkon manuaalisesti.

1. Paina **☰** **Valikko → Asetukset → Verkko ja internet → Mobiiliverkko → Verkko-operaattorit**.
2. Odota, että näyttöön ilmestyy operaattorien luettelo ja valitse haluamasi operaattori tai **Valitse automaattisesti**.





TÄRKEÄÄ

Jos valitset verkon manuaalisesti, puhelimesi kadottaa verkkoyhteyden silloin, kun valittuun verkkoon ei saada yhteyttä. Muista tehdä asetus **Valitse automaattisesti**.

Datan käyttö

Data Saver

Voit vähentää datan käyttöä estämällä tiettyjen sovellusten datan lähettämisen tai vastaanoton taustalla. Parhaillaan käyttämäsi sovellus pääsee käyttämään dataa, mutta voi tehdä niin harvemmin. Tämä voi tarkoittaa esimerkiksi sitä, etteivät kuvat näy ennen kuin valitset ne.

1. Paina  **Valikko** → **Asetukset** → **Verkko ja internet** → **Datan käyttö** → **Data Saver**.
2. Ota tila käyttöön asettamalla kytkin asentoon  tai poista tila käytöstä asettamalla kytkin asentoon .
3. Paina **Rajoittamaton data** ja aseta kytkin asentoon  niiden sovellusten kohdalla, joiden datankäyttöä ei saa rajoittaa.

Huomaa! Jos **Data Saver** on käytössä, tilarivillä näkyy .

Mobiilitiedonsiirto



Käytä mobiilitiedonsiirtoa Internet-palveluiden ja sähköpostien käyttämiseen.

Huomaa! Jos käytettävissä on Wi-Fi-verkko, se on aina ensimmäinen vaihtoehto tiedonsiirtoon.

TÄRKEÄÄ



Mobiilitiedonsiirtopalvelujen käyttö voi tulla kalliiksi. Suosittelemme hintatietojen tarkistamista palveluntarjoajaltasi.

Ota mobiilitiedonsiirto käyttöön/pois käytöstä ohjelmistopäivityksiä, Internet-selainta, Facebookia, säätä, sähköpostia ja vastaavia palveluita varten. Vältä tiedonsiirtokulut valitsemalla .

1. Paina  **Valikko** → **Asetukset** → **Verkko ja internet** → **Datan käyttö** → valitse SIM-kortti (soveltuvin osin) → **Mobiilitiedonsiirto**.
2. Ota tila käyttöön asettamalla kytkin asentoon  tai poista tila käytöstä asettamalla kytkin asentoon .



Mobiilidatan käyttö

Mobiilidatan käyttö -laskuri kerää käyttötietoja kaikista mobiilidataa käytävistä sovelluksista, kuten verkkoselaimesta, multimediaviesteistä ja sähköpostista. Voit seurata laitteeltasi ja laitteellesi mobiiliverkossa siirretyn datan määrää laskurin edellisestä nollauksesta alkaen.

1. Paina  **Valikko** → **Asetukset** → **Verkko ja internet** → **Datan käyttö** → valitse SIM-kortti (soveltuvin osin) → **Mobiilidatan käyttö**.
2. Tarkastele mobiilidatan kokonaiskäyttöä sekä sovelluksittain valitulla aikavälillä, joka näkyy sivun ylälaudassa.
3. Aseta datankäytön ilmoitusrajat ja aikavälit painamalla .

Laskutusjakso

Aseta datankäytön ilmoitusrajat ja aikavälit.

1. Paina  **Valikko** → **Asetukset** → **Verkko ja internet** → **Datan käyttö** → valitse SIM-kortti (soveltuvin osin) → **Laskutusjakso**.
2. Aseta **Aseta datankäyttövaroitus**-kytkin asentoon , jos haluat varoituksen, kun mobiilidatan käyttörajana toimiva **Datavaroitus** saavutetaan.
3. Aseta **Aseta tiedonsiirto-rajat**-kytkin asentoon , jos haluat poistaa mobiilidatan käytöstä, kun **Datankäyttöraja** saavutetaan.
4. Nollaa mobiilidatan käyttölaskuri painamalla **Tyhjennä tiedonsiirron käyttö** ja vahvista painamalla **OK**.

Wi-Fi-datan käyttö

Tutustu Wi-Fi-dataliikenteen datalaskureihin.

Paina  **Valikko** → **Asetukset** → **Verkko ja internet** → **Datan käyttö** → **Wi-Fi-datan käyttö**.

Hotspot ja yhteyden jako



TÄRKEÄÄ

Mobiilitiedonsiirtopalvelujen käyttö voi tulla kalliiksi. Suosittelemme hintatietojen tarkistamista palveluntarjoajaltasi.

Salli muiden laitteiden jakaa puhelimesi Internet-yhteys USB-, Bluetooth-tai Wi-Fi-yhteyden kautta. Internet-jako toimii ainoastaan, jos puhelimesi on kytketty Internetiin mobiilitietoverkon kautta ja se poistaa käytöstä mahdollisen puhelimen Wi-Fi-yhteyden.

Internetin jakaminen USB:n kautta



Jaa puhelimesi Internet-yhteys yhdistämällä USB-kaapelilla. Tietokone on ensin yhdistettävä puhelimeen.

1. Paina  **Valikko** → **Asetukset** → **Verkko ja internet** → **Hotspot ja yhteyden jako**.
2. Ota Internet-yhteyden jakaminen USB-kaapelin kautta käyttöön asettamalla **Internetin jakaminen USB:n kautta** -kytkin asentoon .

Huomaa! Ensimmäisellä kerralla yhteyden muodostaminen voi viedä hieman aikaa.

Jaettu Bluetooth-yhteys

Jaa puhelimesi Internet-yhteys Bluetooth-yhteyden kautta. Sinun on ensin luotava Bluetooth-yhteys. Katso *Bluetooth*[®], s.56.

1. Paina  **Valikko** → **Asetukset** → **Verkko ja internet** → **Hotspot ja yhteyden jako**.
2. Ota Internet-yhteyden jakaminen Bluetooth-yhteyden kautta käyttöön asettamalla **Jaettu Bluetooth-yhteys**-kytkin asentoon .



Huomaa! Sinun on ensin luotava Bluetooth-yhteys. Katso *Bluetooth*[®], s.56.

WLAN-tukiasema

Jaa puhelimesi Internet-yhteys Wi-Fi-verkon kautta. Jos haluat muuttaa jostain asetusta, tee se ennen ominaisuuden kytkemistä päälle.

TÄRKEÄÄ

Pidä tietoturva aina käytössä, kun Wi-Fi-jako on käytössä estääksesi Internet-yhteytesi luvattoman käytön. Kytke Wi-Fi-jako pois päältä, kun Internet-yhteyden jakamista ei enää tarvita. Kun tämä ominaisuus on käytössä, se kuluttaa puhelimen akkua merkittävästi.

1. Paina  **Valikko** → **Asetukset** → **Verkko ja internet** → **Hotspot ja yhteyden jako** → **WLAN-tukiasema**.
2. Ota Internet-yhteyden jakaminen Wi-Fi-yhteyden kautta käyttöön asettamalla kytkin asentoon .
3. Paina **Pidä WLAN-tukiasema käytössä** määrittääksesi, sammuuko **WLAN-tukiasema** automaattisesti, kun sitä ei ole käytetty valmiustilassa tietyn ajan kuluessa:

- Valitse **Aina**, jos haluat, että **WLAN-tukiasema** on käytössä, kunnes suljet sen manuaalisesti.
 - Valitse **Poista käytöstä, kun käyttämättä 5 min ajan**, jos haluat sulkea yhteyden automaattisesti, kun sitä ei ole käytetty valmiustilassa viiteen minuuttiin.
 - Valitse **Poista käytöstä, kun käyttämättä 5 min ajan**, jos haluat sulkea yhteyden automaattisesti, kun sitä ei ole käytetty valmiustilassa kymmeneen minuuttiin.
4. Paina **Luo Wi-Fi-hotspot** tehdäksesi **WLAN-tukiasema**-määritykset:
- Valitse **Verkon nimi**, kun haluat määrittää verkon nimen, joka näkyy muille laitteille. Tätä kutsutaan nimellä SSID.
 - Valitse **Suojaus**, kun haluat määrittää tietoturvatyyppin (käytä aina tyyppiä WPA2 PSK, jos yhteyttä käyttävä laite tukee sitä).
 - **Salasana**: salasanaalla estetään luvaton pääsy mobiiliverkkoosi. Tämä vaihtoehto on käytettävissä vain, kun tietoturvatyyppinä on WPA2(AES).

Huomaa! Valitse **Näytä salasana** nähdäksesi kirjoittamasi merkit.



- Vahvista mahdolliset muutokset painamalla **Tallenna**.
5. Yhdistä puhelimesi WPS:n kautta painamalla **Yhd. WPS**:
- **Paina painiketta**: Valitse ensin tämä tila ja yritä luoda yhteys muihin WPS:ää käyttäviin laitteisiin.
 - **PIN asiakkaasta**: Anna saamasi PIN-koodi toiseen WPS:ää käyttävään laitteeseen. Määritys voi kestää kaksi minuuttia.

Alusta WPS-yhteys painamalla **Yhdistä**.

6. Alta näet yhdistetyt ja estetyt laitteet.

Kaksois-SIM-asetukset

Jos sinulla on asennettuna enemmän kuin yksi SIM-kortti, sinulta kysytään, mitä SIM-korttia käytetään. Tässä voit määrittää haluamasi SIM-kortin erityyppiselle mobiililiikenteelle.

1. Paina  **Valikko** → **Asetukset** → **Verkko ja internet** → **Kaksois-SIM-asetukset**.
2. Aseta kytkin asentoon  kunkin sellaisen SIM-korttipaikan kohdalla, jonka haluat ottaa käyttöön.
3. Valitse haluamasi SIM-kortti erityyppiselle mobiililiikenteelle.
 - **Mobiilidata**

- Puhelut
- Viestitys

Nollaa Wi-Fin, mobiiliverkon ja Bluetoothin asetukset

Tässä voit nollata kaikki verkkoasetukset, mukaan lukien Wi-Fi-, mobiilidata- ja Bluetooth-asetukset.

1. Paina  **Valikko** → **Asetukset** → **Verkko ja internet** → **Nollaa Wi-Fin, mobiiliverkon ja Bluetoothin asetukset**.
2. Valitse SIM-kortti (soveltuvin osin) ja paina **Nollaa asetukset**.
3. Vahvista nollaus painamalla **Nollaa asetukset**.

Yhdistetyt laitteet



Tässä näet yhdistetyt laitteet ja voit hallinnoida niitä.

Bluetooth®

TÄRKEÄÄ

Jos et käytä Bluetooth-yhteyttä, kytke se pois käytöstä säästääksesi virtaa. Älä yhdistä tuntemattomaan laitteeseen.

Bluetoothin aktivoiminen

1. Paina  **Valikko** → **Asetukset** → **Yhdistetyt laitteet** → **Bluetooth**.
2. Ota käyttöön asettamalla kytkin asentoon .

Bluetooth-asetukset

Näkyvyys muille laitteille

Puhelimesi näkyy muille Bluetooth-laitteille edellyttäen, että Bluetooth on käytössä, asetusvalikko on auki ja näyttö valaistu.

1. Paina  **Valikko** → **Asetukset** → **Yhdistetyt laitteet** → **Bluetooth**.
2. Pidä valikko auki ja näyttö valaistuna, jotta laitteesi näkyy muille laitteille.

Laitteen nimi

1. Paina  **Valikko** → **Asetukset** → **Yhdistetyt laitteet** → **Bluetooth** → **Laitteen nimi**.
2. **DFB-0320** näkyy näytössä.
3. Muokkaa uutta nimeä.
4. Tallenna painamalla **Nimeä uudelleen**, jolloin uuden nimen tulisi näkyä muille Bluetooth-laitteille.





Vastaanotetut tiedostot

Voit lähettää ja vastaanottaa tiedostoja Bluetooth-yhteyden kautta. Tässä voit tarkastella Bluetooth-yhteyden kautta vastaanotettuja tiedostoja. Bluetooth-yhteyden kautta vastaanotetut tiedostot näkyvät myös tiedostonhallinnan kautta, ks. *Tiedostonhallinta*, s.45. Voit lähettää tiedostoja Bluetooth-yhteyden kautta käyttämällä jakotoimintoa, ks. *Sisällön jakaminen*, s.11.

1. Paina  **Valikko** → **Asetukset** → **Yhdistetyt laitteet** → **Bluetooth** → **Vastaanotetut tiedostot**.
2. Bluetooth-yhteyden kautta vastaanotetut tiedostot näytetään.



Laiteparit

Voit tarkastella laitteita, joiden välille on jo muodostettu pariyhteys.

1. Paina  **Valikko** → **Asetukset** → **Yhdistetyt laitteet** → **Bluetooth** → **Laiteparit**.
2. Tarkastele luetteloa laitteista, joiden välillä on pariyhteys. Valitse laite ja luo/katkaise yhteys painamalla . Kun laite on kytketty, tilarivillä näkyy kuvake .
3. Valitse luettelossa olevalta laitteelta asetuskuvake  ja paina :
 - Valitse **Nimi**, jos haluat muokata pariyhteydessä olevan Bluetooth-laitteen nimeä.
 - Valitse käyttöönotettavan palvelun tyyppi.
4. Tallenna muutokset painamalla **OK**.
5. Poista laite pariyhteydessä olevien laitteiden luettelosta painamalla **Unohda**.

Muodosta laitepari uuden laitteen kanssa

Hae käytettävissä olevia Bluetooth-laitteita ja muodosta niiden välille pariyhteys.



1. Paina  **Valikko** → **Asetukset** → **Yhdistetyt laitteet** → **Bluetooth** → **Muodosta laitepari uuden laitteen kanssa**.
2. Varmista, että laite, johon haluat muodostaa yhteyden, on näkyvässä ja pariyhteystilassa.
3. Odota, että haku näyttää halutun laitteen, valitse se ja luo yhteys painamalla . Kun yhdistät toiseen Bluetooth-laitteeseen, saatat tarvita salasanan tai joutua vahvistamaan jaetun avaimen.

Bluetooth-osoite

Tässä näet puhelimesi Bluetooth-osoitteen.

USB-liitäntä

USB-tallennus otetaan käyttöön oletusarvoisesti ja se mahdollistaa USB-johdolla kytketyn tietokoneen tai laitteen pääsyn puhelimen tiedostoihin. Voit muuttaa asetuksia seuraavasti.



1. Paina  **Valikko** → **Asetukset** → **Yhdistetyt laitteet** → **USB**.
2. Määritä haluamasi asetus:
 - Valitse **Tämän laitteen lataaminen**, jos haluat sallia vain latauksen.
 - Valitse **Tiedostojen siirtäminen**, jos haluat sallia pääsyn puhelimen tiedostorakenteeseen. Applen Mac OS X ei sisällä MTP-tukea. Voit ladata Mac OS X:ään sopivan tiedostonsiirtosovelluksen napsauttamalla linkkiä [Android File Transfer](#).
 - Valitse **Kuvien siirtäminen (PTP)**, jos haluat puhelimen näkyvän tietokoneelle digitaalisena kamerana. Tässä tilassa puhelin käyttää digikamerasovelluksia, jotka tukevat PTP:tä mutta eivät MTP:tä. Applen Mac OS X tukee PTP:tä, joten voit käyttää PTP-tilaa valokuvien siirtämiseen Mac-tietokoneelle USB-yhteyden kautta ilman erillistä ohjelmistoa.
 - Valitse **MIDI-tila**, jos haluat yhdistää puhelimen MIDI-laitteena. (Musical Instrument Digital Interface on tekninen standardi, joka kuvaa tiedonsiirtoprotokollaa, digitaalista käyttöliittymää ja sähköliittimiä, jotka yhdistävät erilaisia elektronisia musiikki-instrumentteja, tietokoneita ja niihin liittyviä äänilaitteita musiikin toistamista, muokkausta ja tallennusta varten.)
3. Vahvista painamalla .

Akku

Näet puhelimesi akun tilan ja voit aktivoida virransäästötilan.

Valmiustilan älykäs virransäästö



Valmiustilan älykäs virransäästö auttaa pidentämään akun kestoa hidastamalla älykkäästi prosesseja minimiin valmiustilassa.

1. Paina  **Valikko** → **Asetukset** → **Akku**.
2. Ota toiminto käyttöön asettamalla **Valmiustilan älykäs virransäästö** -kytkin asentoon .

Huomaa! Oletusarvoisesti tämä toiminto on käytössä.

Virransäästö

Kun virransäästötila on aktivoituna, se auttaa pidentämään akun kestoja. Virransäästö pienentää laitteesi suorituskykyä ja rajoittaa värinä, paikannuspalveluita ja valtaosaa taustalla pyörivästä datasta. Synkronoinnista riippuvaiset sovellukset, kuten sähköposti, viestit ja muut sovellukset, eivät välttämättä päivity, ellei avaa niitä. Virransäästö kytkeytyy automaattisesti pois päältä, kun laite latautuu. Kun se on käytössä, tilarivi muuttuu oranssiksi.

1. Paina  **Valikko** → **Asetukset** → **Akku** → **Virransäästö**.
2. Ota toiminto käyttöön manuaalisesti asettamalla kytkin asentoon .

Kytke virransäästötila päälle automaattisesti

Aseta virransäästötila käynnistymään automaattisesti, kun akun varaustaso saavuttaa tietyn tason.

1. Paina  **Valikko** → **Asetukset** → **Akku** → **Virransäästö** → **Käynnistä automaattisesti**.
2. Määritä, millä akun varaustasolla virransäästötila aktivoituu.

Näyttö



Päävalikko

Valittavana on erilaisia päävalikon tyylejä.

1. Paina  **Valikko** → **Asetukset** → **Näyttö** → **Päävalikko**:
2. Valitse **Ruudukko** tai **Yhden kuvan**.

Navigointioppaat

Toimintoperusteinen valikko voidaan kytkeä päälle / pois päältä.

1. Paina  **Valikko** → **Asetukset** → **Näyttö**.
2. Poista toiminto käytöstä asettamalla **Navigointioppaat** -kytkin asentoon .

Kirkkaus

Voit säätää näytön kirkkautta.

1. Paina  **Valikko** → **Asetukset** → **Näyttö** → **Kirkkaus**.

2. Säädä kirkkaus miellyttävälle tasolle ja paina , kun olet valmis.



Huomaa! Mitä kirkkaampi näyttö on, sitä enemmän se kuluttaa akkua.

Taustakuva

1. Paina  **Valikko** → **Asetukset** → **Näyttö** → **Taustakuva**.
2. Aseta taustakuva:
 - **Taustakuvat** valitaksesi esimääritetyistä taustakuvista.
 - **Galleria** valitaksesi galleriasi kuvista.

Virransäästötila

Aseta viive, jonka jälkeen näytön taustavalo sammuu.

1. Paina  **Valikko** → **Asetukset** → **Näyttö** → **Virransäästötila**.
2. Valitse, kuinka kauan näyttö säilyy valaistuna.
3. Vahvista painamalla .



Kirjasinkoko

Voit säätää viestien ja valikon tekstikokoja.

1. Paina  **Valikko** → **Asetukset** → **Näyttö** → **Kirjasinkoko**.
2. Valitse **Normaali** tai **Suuri**.



Käänteiset värit

Käänteisvärit-asetus vaihtaa väriarvoja. Esim. mustasta tekstistä valkoisella näytöllä tulee valkoista tekstiä mustalla näytöllä.

1. Paina  **Valikko** → **Asetukset** → **Näyttö** → **Käänteiset värit**.
2. Ota tämä toiminto käyttöön asettamalla kytkin asentoon .

Estä toiminto





Valitse sovellus tai toiminto, jonka käytön haluat estää.

1. Paina  **Valikko** → **Asetukset** → **Näyttö** → **Estä toiminto**.
2. Valitse kaikki estettävät sovellukset/toiminnot ja ota esto käyttöön kytkimellä .

Ääni



Äänenvoimakkuus

Säädä laitteen erilaisten äänien äänenvoimakkuutta.

1. Paina  **Valikko** → **Asetukset** → **Ääni**:
2. Valitse äänityyppi ja säädä äänenvoimakkuutta painamalla  .
 - **Median äänenvoimakkuus.**
 - **Hälytyksen voimakkuus.**
 - **Soittoäänien voimakkuus.**
3. Kun olet valmis, valitse .

Audio-asetus



Jos käytät kuulolaitetta tai kuulet puhelinta huonosti äänekkäissä ympäristöissä, voit säätää puhelimen ääniasetuksia.

1. Paina  **Valikko** → **Asetukset** → **Ääni** → **Audio-asetus**:
 - **Normaali**: normaalikuuloisille normaaleissa olosuhteissa.
 - **Korkea**: keskivaikeat kuulovammat tai käyttö erittäin äänekkäissä ympäristöissä.
 - **HAC tila**: käytettäessä kuulolaitteen kanssa.
2. Vahvista painamalla .

Huomaa! Kokeile eri asetuksia, jotta löydät parhaiten itsellesi sopivan.

Näppäinääni

Valitse puhelimen näppäinäänet.

1. Paina  **Valikko** → **Asetukset** → **Ääni** → **Näppäinääni**.
2. Valitse jokin seuraavista:
 - **Äänetön**
 - **Naksahdus**
 - **Ääni**
3. Vahvista painamalla .



Puheluiden värinäählytys

Aseta värinäählytys saapuville puheluille.

1. Paina  Valikko → Asetukset → Ääni → Värinä myös puheluille.
2. Ota tämä toiminto käyttöön asettamalla kytkin asentoon .

Soittoäänet ja hälytykset

Valitse laitteesi soittoäänet ja hälytykset.

1. Paina  Valikko → Asetukset → Ääni.
2. Valitse asetettava ääni ja jokin käytettävissä olevista soittoäänistä. Puhelin toistaa soittoäänen.
 - **SIM1-kortin puhelimen soittoääni** asettaa soittoäänen SIM1-kortin saapuville puheluille.
 - **SIM2-kortin puhelimen soittoääni** asettaa soittoäänen SIM2-kortin saapuville puheluille.
 - **Ilmoituksen oletusääni** asettaa äänen uusille ilmoituksille.
 - **Herätyksen oletusääni** asettaa hälytysäänen.
3. Vahvista painamalla .

Tallennustila

Tarkastele, kuinka paljon tilaa kukin tiedostokategoria vie. Katso myös *Tiedostonhallinta*, s.45.

Suojaus ja sijainti

Salasana

Puhelimen koodin vaihtaminen



1. Paina  Valikko → Asetukset → Suojaus ja sijainti → Salasana → Puh. salasana.
2. Syötä nykyinen koodi ja paina **OK**.
3. Syötä uusi koodi ja paina **OK**.
4. Vahvista uusi koodi ja paina **OK**.

Huomaa! Oletusarvoinen puhelimen koodi on **1234**, ja sitä käytetään esimerkiksi puhelimen nollaamiseen.

Näytön lukitus



Puhelimen lukitus suojaa puhelinta luvottomalta käytöltä. Kun puhelin on lukittu, tarvitaan valittu lukituksen poistomenetelmä. Jos menetelmäksi

valitaan PIN, PIN-koodi on annettava myös puhelimen uudelleenkäynnistämisen jälkeen.

1. Paina  **Valikko** → **Asetukset** → **Suojaus ja sijainti** → **Näytön lukitus**.
2. Valitse haluamasi lukitustapa:
 - **Näppäinlukko:** lukitus avataan pitämällä painettuna -näppäintä. Tämä vaihtoehto suojaa puhelinta hyvin rajallisesti.
 - **PIN-koodi:** lukitus avataan antamalla PIN-koodi. PIN-koodi koostuu pelkistä numeroista. Syötä neljä numeroa ja vahvista PIN valitsemalla **Seuraava**. Vahvista painamalla **OK**. Tämän vaihtoehdon turvallisuus on keskitasoa.

Lukitse automaattisesti

Puhelin lukittuu automaattisesti tietyn ajan kuluttua.



1. Paina  **Valikko** → **Asetukset** → **Suojaus ja sijainti** → **Lukitse automaattisesti**.
2. Valitse, miten pitkän ajan kuluttua puhelin lukittuu automaattisesti.
3. Vahvista painamalla .

Sijainti

GPS-järjestelmää (Global Positioning System) ja lisätietoja, kuten WLAN- ja mobiiliverkkoja käytetään sijaintisi arvioimiseen. Sovellukset ja palvelut, kuten turvapuhelut ja sääennusteet voivat käyttää sijaintitietoja.



VARO

Jos kytket paikannuspalvelut pois päältä, palvelut kuten turvapaikannus eivät saa paikannustietoja.

1. Paina  **Valikko** → **Asetukset** → **Verkko ja internet** → **Sijainti**.
2. Ota paikannuspalvelut käyttöön vetämällä liukukytkin asentoon .

Tila



GPS kuluttaa akkua melkoisesti. Jos haluat pienentää akun kulutusta, voit asettaa **Tila**-asetuksen tilaan **Virransäästötila**.

1. Paina  **Valikko** → **Asetukset** → **Verkko ja internet** → **Sijainti**.
2. Ota paikannuspalvelut käyttöön vetämällä liukukytkin asentoon . Valitse tila:

- **Suuri tarkkuus:** paras paikannustarkkuus. Tämä käyttää kaikkia käytettävissä olevia palveluita, joita ovat GPS, WLAN, Bluetooth ja/tai mobiiliverkot kaikissa mahdollisissa yhdistelmissä. Tämä kuluttaa akkua melkoisesti.
- **Virransäästötila:** pienempi akun kulutus poistamalla GPS käytöstä. Tämä tila käyttää akkua vähemmän kuormittavia paikannuslähteitä (WLAN, Bluetooth ja/tai läheisyydessä oleva mobiililaitte) määrittääkseen, missä paikannuspalvelua käytetään. Tulos ei ole yhtä tarkka kuin GPS:ää käytettäessä.
- **Vain laite:** ainoastaan GPS:ään pohjautuva käyttötila. Tämä tila toimii paikoissa, joissa ei ole tarpeellista määrää WLAN-verkkoja, tukiasemia tai Bluetooth-lähettimeä sijainnin tarkkaan määrittämiseen.

SIM-kortin lukitus

1. Paina  **Valikko** → **Asetukset** → **Suojaus ja sijainti** → **SIM-kortin lukitus** → valitse SIM-kortti (soveltuvin osin).

- Aktivoi PIN-koodi vetämällä kytkin asentoon . Sinun tulee syöttää PIN-koodi aina, kun käynnistät puhelimen.
- Poista PIN-koodi käytöstä vetämällä kytkin asentoon .

TÄRKEÄÄ

Jos poistat PIN-koodin käytöstä ja SIM-kortti katoaa tai varastetaan, sitä ei ole suojattu ja palveluntarjoajan on estettävä sen käyttö.

2. Vaihda SIM-kortin PIN-koodi painamalla **Vaihda SIM-kortin PIN-koodi**.
3. Syötä vanha PIN-koodi ja paina **OK**.
4. Syötä uusi PIN-koodi ja napauta **OK**. Syötä uusi PIN-koodi uudelleen ja valitse **OK** vielä kerran. Kun olet valmis, näyttöön ilmestyy **SIM-kortin PIN-koodin vaihtaminen onnistui**.

Aloituskysely

Voit suorittaa ohjatun aloitustoiminnon milloin tahansa.

- Paina  **Valikko** → **Asetukset** → **Aloituskysely** ja valitse aihepiiri, jota haluat muokata.

Opetusohjelmat

Seuraavassa on hyödyllisiä ohjeita eri ominaisuuksien käyttöön.

Paina  Valikko → Asetukset → Opetusohjelmat.

SIM Toolkit

Palveluntarjoajasi voi tarjota erilaisia lisäpalveluita.

Paina  Valikko → Asetukset → SIM Toolkit → valitse SIM-kortti (soveltuvin osin) tarjottuja palveluita varten.



Järjestelmä

Kielet ja syöttötapa

SIM-kortti määrittää puhelimen valikoissa, viesteissä jne. käytettävän oletuskielen. Voit vaihtaa tämän miksi tahansa puhelimen tukemaksi kieleksi.

1. Paina  Valikko → Asetukset → Järjestelmä → Kielet ja syöttötapa → Kielet.
2. Valitse kieli.

Ennakoiva teks.





1. Paina  Valikko → Asetukset → Järjestelmä → Kielet ja syöttötapa → Ennakoiva teks..
2. Aseta Ennakoiva teks. päälle/pois kytkimellä .

Päivämäärä ja aika

Vihje: Puhelin on määritetty päivittämään kellonajan ja päivämäärän nykyisen aikavyöhykkeen mukaan automaattisesti. Voit kytkeä asetuksen pois päältä valitsemalla **Päivämäärä ja aika** → **Automaattinen päivä ja aika** → . Päivämäärän ja kellonajan automaattinen päivitys ei muuta hälytyksiin ja kalenteriin asetettuja aikoja. Ne käyttävät paikallista aikaa. Päivittäminen saattaa aiheuttaa joidenkin hälytysten vanhenemisen riippuen verkosta ja palveluista.

Aseta aika ja päivämäärä.

1. Paina  Valikko → Asetukset → Järjestelmä → Päivämäärä ja aika:

- **Automaattinen päivä ja aika**, aseta pois päältä , jos haluat asettaa päivämäärän ja kellonajan manuaalisesti.
- **Automaattinen aikavyöhyke**, aseta pois päältä , jos haluat asettaa aikavyöhykkeen manuaalisesti.
- **Aseta päivämäärä** syöttääksesi päivämäärän.
- **Aseta aika** syöttääksesi kellonajan.
- **Valitse aikavyöhyke** valitaksesi nykyisen aikavyöhykkeesi.
- **Käytä 24-tuntista kelloa**, aseta pois päältä , jos haluat 12 tunnin kellon, tai päälle , jos haluat 24 tunnin kellon.

Ohjelmistopäivitys

Kun uusi järjestelmäohjelmisto on saatavilla, näkyviin tulee asiaa koskeva ilmoitus. Painamalla **Ohjelmistopäivitys** → **Tarkista päivitykset** voit tarkistaa manuaalisesti, onko saatavilla ohjelmistopäivitystä ja suorittaa mahdollisen päivityksen. Aloita lataaminen valitsemalla se. Latausaika voi vaihdella Internet-yhteydestä riippuen. Suosittelemme, että päivität aina laitteeseesi uusimman ohjelmistoversion, jotta laite toimii parhaalla mahdollisella tavalla ja sisältää uusimmat parannukset. Laiteohjelmiston päivittäminen langattoman palvelun kautta edellyttää toimivaa tietoliikenneyhteyttä. Katso ohjeet tietoliikenneyhteyden aktivoimiseen kohdasta *Mobiiliverkko*, s.48 tai *Wi-Fi*, s.47.

1. Paina  **Valikko** → **Asetukset** → **Järjestelmä** → **Ohjelmistopäivitys**.
2. Paina **Tarkista päivitykset** tarkistaaksesi manuaalisesti, onko ohjelmistopäivitystä saatavilla.
3. Siirry ohjelmistopäivitysten asetuksiin painamalla **•••** → **Asetukset**:
 - **Tarkista automaattisesti päivityksen** määrittää, kuinka usein puhelin hakee uudet päivitykset automaattisesti.
 - **Uuendused via Wi-Fi ainult** sallii päivitysten lataamisen ainoastaan Wi-Fi-verkon kautta.
 - **Salli automaattinen lataukset** sallii päivitysten lataamisen automaattisesti.

Palautusvalinnat

DRM-nollaus

Digital Rights Management (Digitaalinen käyttöoikeuksien hallinta, DRM) on hallintajärjestelmä, jolla pystytään valvomaan, kuinka käyttäjät käyttävät maksullista sisältöä. DRM-suojattujen tiedostojen toistamiseen tarvitaan vastaava lisenssi. Tässä kohdassa voit poistaa kaikki laitteellasi olevat lisenssit.

1. Paina  **Valikko** → **Asetukset** → **Järjestelmä** → **Palautusvalinnat** → **DRM-nollaus**.
2. Poista kaikki laitteellasi olevat lisenssit painamalla **OK**.

Nollaa sovellusasetukset

1. Paina  **Valikko** → **Asetukset** → **Järjestelmä** → **Palautusvalinnat** → **Nollaa sovellusasetukset**.
2. Paina **Nollaa sovellukset**, jos haluat nollata kaikki asetukset seuraaville: käytöstä poistetut sovellukset, käytöstä poistetut sovellusilmoitukset, oletussovellukset eri toiminnoille, sovellusten taustadataa koskevat rajoitukset ja mahdolliset lupia koskevat rajoitukset. Et menetä mitään sovellusdataa.

Poista kaikki tiedot (palauta tehdasasetukset)

1. Paina  **Valikko** → **Asetukset** → **Järjestelmä** → **Palautusvalinnat** → **Poista kaikki tiedot (palauta tehdasasetukset)**.
2. Paina **Nollaa puhelimen asetukset**, jos haluat poistaa kaikki tiedot puhelimesi sisäisestä muistista, mukaan lukien: tilit, järjestelmä- ja sovellustiedot ja -asetukset, musiikki, valokuvat, videot ja muut käyttäjätiedot (tämä ei vaikuta SIM- eikä muistikorttiin).
3. Vahvista painamalla **Poista kaikki** ja jatka kaikkien henkilökohtaisten tietojen poistamista.

Huomaa! Tätä toimintoa ei voida kumota!

4. Syötä puhelimen koodi ja paina **OK**.

Vihje: Oletusarvoinen puhelimen koodi on **1234**.

Ajastettu virta päälle ja pois päältä

Tässä kohdassa voit määrittää, kuinka puhelimeen kytketään virta ja kuinka se katkaistaan virtapainiketta painamatta.

1. Paina  **Valikko** → **Asetukset** → **Järjestelmä** → **Palautusvalinnat** → **Ajastettu virta päälle ja pois päältä**.
2. Painamalla **Päälle** tai **Pois** voit valita seuraavista vaihtoehtoista:
 - **Aika** määrittää ajan, jolloin puhelimen virta kytketään **Päälle** tai **Pois**.
 - Valitse **Toista** ja määritä, minä päivinä asetus on voimassa.
3. Vahvista painamalla **Valmis**.













Tietoja puhelimesta

Katso puhelimesi tietoja.







1. Paina  **Valikko** → **Asetukset** → **Järjestelmä** → **Tietoja puhelimesta**:
 - **Tila**: näyttää puhelimesi eri kohteiden tilan.
 - **Malli**: näyttää mallinumeron.
 - **Ohjelmistoversion numero**: näyttää versionumeron.
 - **Mukautettu koontiversio**: näyttää mukautetun koontiversioon.



Lisätoiminnot

Näytön tilasymbolit

	Signaalin voimakkuus		Ei verkkoyhteyttä
	Hälytys aktiivinen		Datan säästötila aktivoitu.
	Vain värinä		Akun varaustaso
	Äänetön		Puhelun siirto käytössä
	Vastaajaviesti vastaanotettu		Bluetooth käytössä
1	Ilmoitus (vastaamaton puhelu, uusi viesti, jne.)		Bluetooth yhdistetty
	Kuuloke käytössä		Lentokonetila aktivoitu

Tärkeimmät näytön symbolit

	Laturi kytketty		Laturi irrotettu
	Virhe		Kysely
	Varoitus		Valmis (vahvistettu)

 Käsitellään, odota	 Akun varaus vähissä
 Turvapainikepuhelu	

Turvaohjeet

VARO

Puhelin ja varusteet voivat sisältää pieniä osia. Pidä kaikki laitteen osat poissa pienten lasten ulottuvilta.

Verkkovirtasovitin erottaa laitteen verkkovirrasta. Pistorasian on sijaittava lähellä laitetta, ja sen on oltava helposti käytettävissä.

Verkkopalvelut ja kustannukset

Laitteen käyttö on hyväksytty 4G LTE FDD 1 (2100), 3 (1800), 7 (2600), 8 (900 MHz), 20 (800) MHz, WCDMA 1 (2100), 8 (900), 2 (1900) MHz, GSM 900/1800/1900 MHz -verkoissa. Laitteen käyttö edellyttää tilausta palveluntarjoajalta.

Verkkopalvelujen käyttö voi aiheuttaa kustannuksia. Jotkin tuotteen ominaisuudet vaativat verkon tuen ja siksi ne on tilattava.

Käyttöympäristö

Noudata paikallisia lakeja ja säädöksiä ja sammuta laite paikoissa, joissa sen käyttö on kiellettyä tai joissa se voi aiheuttaa häiriöitä tai vaaratilanteita. Käytä puhelinta vain normaaliassa käyttöasennossa.

Puhelimessa on myös magneettisia osia. Se voi vetää metalliesineitä puoleensa. Älä pidä luottokortteja tai muita magneettisia tietovälineitä laitteen lähellä. Niille tallennetut tiedot voivat kadota.

Lääketeieteelliset laitteet

Radioaaltoja lähettävien laitteiden, kuten matkapuhelinten, käyttäminen voi häiritä puutteellisesti suojattuja lääketieteellisiä laitteita. Tarkista lääkäritä tai laitteen valmistajalta, onko laite suojattu ulkoisilta radioaalloilta. Jos mielessäsi on kysymyksiä, käänny heidän puoleensa. Jos hoitolaitoksen ohjeet kehottavat sulkemaan puhelimen siellä olosi ajaksi, noudata ohjetta. Sairaaloissa ja hoitolaitoksissa käytetään joskus ulkoisille radioaaltolähteille herkkiä laitteita.

Kehoon istutetut lääketieteelliset laitteet

Mahdollisten häiriöiden välttämiseksi implantoitavien lääkinnällisten laitteiden valmistajat suosittelevat vähintään 15 cm:n välimatkaa langattoman laitteen ja lääkinnällisen laitteen välille. Jos henkilöllä on kehoon istutettu lääkinnällinen laite, on otettava huomioon seuraavat seikat:

- Langaton laite on aina pidettävä vähintään 15 cm:n etäisyydellä lääkinnällisestä laitteesta.
- Puhelinta ei saa säilyttää rintataskussa.
- Langatonta laitetta on pidettävä korvalla, joka on lääkinnällisen laitteen sijaintipaikkaan nähden kehon vastakkaisella puolella.

Jos epäilet langattoman laitteen aiheuttavan häiriötä, sammuta puhelin välittömästi. Jos käytössäsi on kehoon istutettu lääkinnällinen laite ja sinulla on langattoman laitteen käyttöön liittyviä kysymyksiä, ota yhteys terveydenhuollon ammattilaiseen.

Räjähdyksvaaralliset alueet

Katkaise matkapuhelimen virta, jos olet räjähdysvaarallisella alueella. Noudata kaikkia ohjeita ja neuvoja. Räjähdyksvaara on olemassa esimerkiksi paikoissa, joissa auton moottori on sammutettava. Kipinät voivat tällaisella alueella aiheuttaa räjähdysten tai tulipalon, joka voi aiheuttaa henkilövahinkoja tai jopa kuoleman.

Sammuta puhelin polttoainemasemilla ja muissa paikoissa, joissa on polttoainepumppuja ja autojen korjaustiloja.

Noudata radiolaitteiden käyttörajoituksia polttoaineen säilytys- ja myyntipisteiden lähellä, kemiantehtaissa ja räjäytystyön ollessa meneillään.

Räjähdyksvaaralliset alueet on yleensä merkitty selkeästi, mutta ei aina. Ohjeet pätevät myös laivan kannen alapuolisissa osissa oleskeluun, kemikaalien kuljetukseen tai varastointiin, nestemäistä polttoainetta (kuten propaania tai butaania) käyttäviin ajoneuvoihin sekä alueisiin, joiden ilmassa on kemikaaleja tai hiukkasia, kuten pölyä tai metallipölyä.

Li-ioniakku

Tässä tuotteessa on Li-ioniakku. Akun virheellinen käsittely voi aiheuttaa tulipalon ja palovammojen vaaran.



VAROITUS

Väärin asennettu akku muodostaa räjähdysvaaran. Tulipalon ja palovammojen riskin välttämiseksi ulkoisia liittimiä ei saa purkaa, murskata, lävistää, saattaa oikosulkuun, altistaa yli 60 °C:n (140 °F:n) lämpötiloille tai heittää tuleen tai veteen. Kierrätä tai hävitä käytetyt akut paikallisten määräysten tai tuotteen mukana toimitetussa oppaassa annettujen ohjeiden mukaisesti.

Kuulon suojaaminen

Tämä laite on testattu, ja se täyttää sovellettavissa standardeissa EN 50332-1 ja/tai EN 50332-2 annetut äänenpainetasoa koskevat vaatimukset.

**VAROITUS**

Liiallinen altistuminen koville äänille voi aiheuttaa kuulovaurioita. Altistuminen koville äänille ajon aikana voi heikentää huomiointikykyä ja aiheuttaa onnettomuuden. Jos käytät kuulokkeita, säädä äänenvoimakkuus kohtuulliseksi. Jos taas käytät kaiutinta, älä pidä laitetta liian lähellä korvaa.

Hätäpuhelut

TÄRKEÄÄ

Matkapuhelimet käyttävät radioaaltoja, matkapuhelinverkkoa, maanpäällistä verkkoa ja käyttäjän ohjelmoimia toimintoja. Yhteyksien muodostumista ei voida siksi aina taata. Älä koskaan luota vain matkapuhelimeen, jos puhelun soittaminen on äärimmäisen tärkeää, esimerkiksi sairaustapauksessa.

GPS-tietoihin/sijaintiin perustuvat toiminnot

Jotkut tuotteet tarjoavat GPS-tietoihin/sijaintiin perustuvia toimintoja. Sijaintitietojen määrittäminen tarjotaan "sellaisenaan". Sijaintitietojen tarkkuudesta ei anneta takuita. Laitteen sijaintitietoihin perustuvien tietojen käyttö ei välttämättä ole keskeytyksetöntä tai virheetöntä, ja se voi lisäksi olla riippuvaista verkkopalveluiden saatavuudesta. Huomaa, että toiminnallisuus voi heiketä tai estyä kokonaan tietyissä ympäristöissä, kuten rakennusten sisätiloissa tai rakennusten läheisyydessä.

**VARO**

Älä käytä GPS-toimintoja tavalla, joka heikentää keskittymiskykyä liikenteessä.

Ajoneuvot

Radioaallot voivat vaikuttaa moottoriajoneuvojen elektronisiin osiin, kuten polttoaineenruiskutukseen, lukkiutumattomiin jarruihin, vakionopeudensäätimeen tai turvatyynyjärjestelmiin, jos ne on asennettu virheellisesti tai suojattu puutteellisesti. Saat lisätietoja ottamalla yhteyttä auton tai sen varusteen valmistajaan tai tämän edustajaan.

Älä säilytä äläkä kuljeta palovaarallisia nesteitä, kaasuja tai räjähtäviä aineita puhelimen tai sen varusteiden lähellä. Jos ajoneuvossa on turvatyyny, muista, että se täyttyy ilmalla hyvin voimakkaasti.

Älä asenna mitään esineitä, kuten kiinteästi asennettuja tai irrotettavia radiolaitteita, turvatyynyn yläpuolelle tai alueelle, jonka se täyttää. Jos matkapuhelinlaitteisto on asennettu virheellisesti ja turvatyyny täyttyy, voi aiheutua vakavia vammoja.

Matkapuhelinta ei saa käyttää lentomatkan aikana. Katkaise laitteesta virta ennen lentokoneeseen nousemista. Langattomien laitteiden käyttäminen lentokoneessa voi vaarantaa lentoturvallisuuden ja aiheuttaa tietoliikennehäiriöitä. Se voi myös olla laitonta.

Henkilökohtaisten tietojen suojaaminen

Henkilökohtaisten tietojen suojaaminen ja arkaluonteisten tietojen vuotamisen ja väärinkäytön ehkäisy

- Kun käytät laitetta, varmista, että varmuuskopioit tärkeät tiedot.
- Kun hävität laitteen, varmuuskopioi kaikki tiedot ja palauta sitten laitteen tehdasasetukset. Näin estät henkilökohtaisten tietojesi väärinkäytön.
- Kun lataat sovelluksia, lue huolellisesti näyttö, jossa annat sovellukselle käyttöoikeuksia. Noudata erityistä varovaisuutta sellaisten sovellusten kanssa, joilla on pääsy muihin eri toimintoihin tai merkittävään määrään henkilökohtaisia tietojasi.
- Tarkasta tilisi säännöllisesti valtuuttamattoman tai epäilyttävän käytön varalta. Jos havaitset merkkejä henkilökohtaisten tietojesi väärinkäytöstä, ota yhteys palveluntarjoajaan, joka voi poistaa tai muuttaa tilisi tietoja.
- Jos laitteesi katoaa tai se varastetaan, vaihda tiliesi salasanat henkilökohtaisten tietojesi suojaamiseksi.
- Vältä tuntemattomista lähteistä ladattavien sovellusten käyttöä ja lukitse laitteesi näyttö kuviolla, salasanalla tai PIN-koodilla.

Haittaohjelmat ja virukset

Suojaa laitteesi haittaohjelmilta ja viruksilta noudattamalla seuraavia käyttöä koskevia vinkkejä. Ohjeiden noudattamatta jättäminen voi johtaa vahinkoihin tai tietojen menetykseen, joita takuu ei kata.

- Älä lataa tuntemattomia sovelluksia.
- Älä käy verkkosivuilla, jotka eivät ole luotettavia.
- Poista epäilyttävät viestit tai tuntemattomien lähettäjien sähköpostiviestit.
- Aseta salasana ja vaihda se säännöllisesti.
- Poista langattomat ominaisuudet, kuten Bluetooth, käytöstä, kun niitä ei käytetä.
- Jos laite toimii tavallisuudesta poikkeavalla tavalla, tarkasta mahdolliset virukset ajamalla virusohjelma.
- Suorita virusohjelma laitteellasi ennen kuin käynnistät vasta ladattuja sovelluksia tai avaat sellaisia tiedostoja.
- Älä muokkaa rekisteriasetuksia tai laitteen käyttöjärjestelmää.

Huolto ja kunnossapito

Tämä puhelin on teknisesti kehittynyt laite. Sitä on käsiteltävä varovasti. Takuu ei ole voimassa, jos laitetta on käytetty asiattomasti.

- Suojaa puhelinta kosteudelta. Vesi- ja lumisade, kosteus ja kaikenlaiset nesteet syövyttävät elektroniikkapiirejä. Jos puhelin kastuu, katkaise siitä heti virta, irrota akku ja anna puhelimen kuivua kokonaan ennen akun asettamista takaisin paikoilleen.
- Älä käytä tai säilytä laitetta pölyisissä tai likaisissa paikoissa. Muutoin laitteen liikkuvat osat ja elektroniset komponentit voivat vaurioitua.

- Älä säilytä laitetta lämpimissä paikoissa. Korkeat lämpötilat voivat lyhentää elektronisten laitteiden elinikää, vahingoittaa akkuja tai saada tietyt muoviosat vääntymään tai sulamaan.
- Älä säilytä laitetta kylmissä paikoissa. Kun puhelin jälleen lämpenee normaaliin lämpötilaan, sen sisälle voi tiivistyä kosteutta, joka voi vaurioittaa elektroniikkapiirejä.
- Älä yritä avata laitetta muulla kuin tässä käyttöohjeessa kuvatulla tavalla.
- Älä pudota tai ravistele laitetta. Raju käsittely voi rikkoa piirilevyn ja hienomekaniikan.
- Älä puhdistaa laitetta käyttämällä voimakkaita kemikaaleja.
- Älä pura, avaa, murskaa, taivuta, väännä, lävistä tai silppua.
- Älä muokkaa tai tee muutoksia, äläkä yritä työntää akkuun vieraita esineitä tai upota sitä veteen tai muuhun nesteeseen tai altista vedelle, nesteelle, tulelle, räjähdykselle tai muulle vaaralle.
- Käytä akkua vain sille tarkoitettussa järjestelmässä.
- Lataa akkua vain laturilla, joka on hyväksytty tähän tarkoitukseen standardin IEEE 1725 mukaisesti. Muun kuin hyväksytyen akun tai laturin käyttö voi aiheuttaa tulipalo-, räjähdys-, vuoto- tai jonkin muun vaaran.
- Älä päästä akkua oikosulkuun äläkä anna metallisten johtavien osien päästä kosketuksiin akunapojen kanssa.
- Vaihda akku vain sellaiseen uuteen akkuun, joka on hyväksytty käytettäväksi järjestelmän kanssa standardin IEEE 1725 mukaisesti. Muiden kuin hyväksytyjen akkujen käyttö voi aiheuttaa tulipalo-, räjähdys-, vuoto- tai jonkin muun vaaran.
- Hävitä käytetyt akut viipymättä paikallisten säädösten mukaisesti.
- Jos lapset käyttävät akkuja, heitä on valvottava.
- Akun asiaton käyttö voi johtaa tulipaloon, räjähdykseen tai muuhun vaaratilanteeseen.

Jos laite käyttää USB-porttia latauslähteenä, laitteen käyttöohjeessa on oltava ilmoitus, että laitteen saa liittää vain CTIA-sertifioituun sovittimeen tai USB-IF-logolla varustettuun tuotteeseen tai tuotteeseen, joka on läpäissyt USB-IF-vaatimustenmukaisuusohjelman.

Nämä neuvot koskevat laitetta, akkua, verkkovirtasovitinta ja muita varusteita. Jos puhelin ei toimi oikein, ota yhteys laitteen ostopaikkaan. Takuuhuolto suoritetaan vain alkuperäistä kuittia tai laskukopiota vastaan.

Takuu

Tällä tuotteella on 24 kuukauden ja sen alkuperäisillä lisävarusteilla (kuten akulla, laturilla, lataustelineellä tai handsfree-sarjalla), joita kenties toimitetaan laitteen mukana, 12 kuukauden takuu ostopäivästä lukien. Siinä epätodennäköisessä tapauksessa, että laitteeseen tulee vika takuuajana, ota yhteys laitteen ostopaikkaan. Huolto- tai tukipalveluiden saamiseksi takuuajana vaaditaan ostokuitti.

Tämä takuu ei kata vikoja, jotka ovat aiheutuneet onnettomuudesta tai vastaavasta tapahetumasta, nesteen pääsystä laitteen sisään, huolimattomasta käytöstä, käyttöohjeiden vastaisesta käytöstä, huollon laiminlyönnistä tai muista vastaavista ostajan aiheuttamista tilanteista. Takuu ei kata myöskään ukkosen tai muiden sähköjännitteen vaihteluiden aiheuttamia vikoja. On suositeltavaa irrottaa laturi ukkosen ajaksi.

Huomaa, että tämä on vapaaehtoinen valmistajan takuu ja sisältää oikeuksia, jotka eivät sisälly loppukäyttäjien lakisääteisiin oikeuksiin, eikä takuu vaikuta näihin lakisääteisiin oikeuksiin.

Jos käytetään muita kuin alkuperäisiä DOROn akkuja, takuu raukeaa.

Laitteen käyttöjärjestelmän ohjelmistotakuu

Käyttämällä laitetta hyväksyt asentavasi minkä tahansa Doron toimittaman käyttöjärjestelmän ohjelmistopäivityksen mahdollisimman pian ilmoituksen jälkeen.

Päivittämällä laitteesi autat pitämään sen suojattuna.

Doro pitää päivitykset saatavilla takuuajan / lakisääteisen takuuajan ajan edellyttäen, että tämä on mahdollista kaupallisesta ja teknisestä näkökulmasta.

Laitteesi tarkistaa saatavilla olevat ohjelmistopäivitykset automaattisesti. Noudata näytölle tulevia ohjeita, kun saat ilmoituksen ohjelmistopäivityksestä.

Huomaa:

- Joissakin tapauksissa käyttöjärjestelmän säännölliset päivitykset voivat viivästyttää suunniteltuja tietoturvapäivityksiä.
- Doro tekee aina parhaansa toimittaakseen turvallisuuspäivitykset mahdollisimman pian soveltuviin malleihin. Turvallisuuspäivitysten toimitusaika voi vaihdella alueittain, ohjelmistoversioittain ja malleittain.



VARO

Jos et päivitä laitettasi ilmoituksen jälkeen, laitteen takuu voi mitätöityä. Katso ohjelmistotiedot ja suunniteltu päivitysaikataulu verkkosivuilta: doro.com/softwareupdates

Ominaisuudet

Verkkotaajuusalueet

(MHz):

2G GSM

900, 1800, 1900

3G UMTS

1 (2100), 2 (1900), 8 (900)

4G LTE FDD

1 (2100), 3 (1800), 7 (2600), 8 (900), 20 (800)

WLAN (MHz):

WLAN IEEE 802.11 b/g/n, (2412 - 2472)

Bluetooth (MHz):

4.2, (2402 - 2480)

GPS-vastaanotin:

Luokka 3

Käyttöjärjestelmä:

DorOS

SIM-kortin koko:

micro-SIM (3FF)

Mitat

MX/TX mm x X mm x X mm

Paino

X g (akku mukaan lukien)

Akku

3.7 V / 1600 mAh li-ioniakku

Käyttöympäristön

Väh.: 0° C (32° F)

lämpötila

Enint.: 40° C (104° F)

Latausympäristön lämpötila	Väh.: 0° C (32° F) Enint.: 40° C (104° F)
Säilytyslämpötila	Väh.: -20° C (-4° F) Enint.: 60° C (140° F)

Tekijänoikeudet ja muita huomautuksia

Bluetooth® on Bluetooth SIG, Inc:n rekisteröity tavaramerkki.

vCard on Internet Mail Consortiumin tavaramerkki.

eZiType™ on Zi Corporationin tavaramerkki.

Wi-Fi on Wi-Fi Alliancen tavaramerkki tai rekisteröity tavaramerkki.

microSD on SD Card Associationin tavaramerkki.

Java, J2ME ja kaikki muut Java-pohjaiset merkinnät ovat Sun Microsystems, Inc.:in tavaramerkkejä tai rekisteröityjä tavaramerkkejä Yhdysvalloissa ja muissa maissa.

Tämän asiakirjan sisältö toimitetaan "sellaisenaan". Tämän asiakirjan tarkkuudesta, luotettavuudesta tai sisällöstä ei anneta minkäänlaisia takuita, suoria tai epäsuoria, mukaan lukien mutta ei näihin rajoittuen, myytävyyden tai tiettyyn tarkoitukseen sopivuuden epäsuorat takuut muuten kuin sovellettavan lainsäädännön edellyttämässä määrin. Doro pidättää itselleen oikeuden tarkistaa tämä asiakirja tai poistaa se jakelusta milloin tahansa ilman ennakkovaroitusta.

Google, Google Maps™, Gmail, Google Calendar, Google Checkout, Hangouts, YouTube, YouTube-logo, Picasa ja Android ovat Google LLC:n tavaramerkkejä tai rekisteröityjä tavaramerkkejä.

Tämä tuote on lisensoitu MPEG-4 visual- ja AVC patent portfolio -lisensseillä henkilökohtaiseen ja ei-kaupalliseen käyttöön kuluttajille (i) videoiden koodaamiseen MPEG-4 visual standardin ("MPEG-4 video") tai AVC standardin ("AVC video") mukaisesti ja/tai (ii) kuluttajan henkilökohtaiseen tai ei-kaupalliseen käyttöön koodaaman tai MPEG LA:n lisenssillä MPEG-4- ja/tai AVC-videoita tarjoavalta videotarjoajalta hankitun MPEG-4- tai AVC-videon purkamiseen. Mitään lisenssiä ei myönnetä eikä saa käyttää mihinkään muuhun käyttöön. Lisätietoja mm. myynninedistämis-, sisäisestä ja kaupallisesta käytöstä sekä lisenssoinnista on saatavissa MPEG LA, L.L.C:ltä. Katso www.mpegla.com. MPEG Layer-3 -äänenkoodaustekniikka on Fraunhofer IIS ja Thomsonin lisensoima.

Muut tässä mainitut tuote- ja yritysnimet voivat olla niiden omistajien tavaramerkkejä.

Kaikki oikeudet, joita ei tässä nimenomaisesti myönnetä, pidätetään. Kaikki tavaramerkit ovat omistajiensa omaisuutta.

Doro tai mikään sen lisenssinhaltijoista ei ole vastuussa tietojen tai tulojen menetyksistä tai millään tavalla aiheutuvista erityisistä, satunnaisista, seuraamuksellisista tai epäsuorista vahingonkorvauksista muuten kuin sovellettavan lain enimmäismäärään asti.

Doro ei anna takuuta tai ota vastuuta laitteesi mukana toimitettujen kolmansien osapuolien sovellusten toiminnallisuudesta, sisällöstä tai loppukäyttäjän tuesta. Käyttämällä sovellusta hyväksyt, että sovellus on toimitettu sellaisenaan. Doro ei millään tavalla edusta, anna takuuta tai ota vastuuta laitteesi mukana toimitettujen kolmansien osapuolten sovellusten toiminnallisuudesta, sisällöstä tai loppukäyttäjän tuesta.

Sisällön tekijänoikeus

Tekijänoikeudella suojattujen materiaalien luvaton kopioiminen rikkoo Yhdysvaltojen ja muiden maiden tekijänoikeuslakeja. Tämä laite on tarkoitettu ainoastaan tekijänoikeuksilla suojaamattomien materiaalien, materiaalien, joihin käyttäjällä on tekijänoikeus, sekä materiaalien, joiden kopioimiseen käyttäjällä on lupa tai lainvoimainen hyväksyntä, kopioimiseen. Jos et ole varma oikeudestasi kopioida jotakin materiaalia, ota yhteyttä lainopilliseen neuvojaasi.

Avoimen lähdekoodin lisenssit

Sinulla on oikeus saada kopio sellaisen ohjelmiston lähdekoodista, joka on lisensoitu avoimen lähdekoodin lisenssillä (esimerkiksi GPL tai LGPL). Tämä antaa sinulle oikeuden kyseisen ohjelmiston lähdekoodiin sopivalla medialla sellaista hallinnollista maksua vastaan, joka kattaa Doro AB:n jakelu- ja tallennusvälinekustannukset. Lähetä tällaiset pyynnöt osoitteeseen Doro AB, Open Source Software Operations, Jorgen Kocksgatan 1B, SE 211 20 Malmö, Ruotsi. Pyyntö on pätevä, jos se lähetetään kolmen (3) vuoden kuluessa siitä, kun Doro AB on toimittanut tämän tuotteen, tai, GPL v3 -lisensoidun koodin tapauksessa, niin kauan kuin Doro AB tarjoaa varaosia tai asiakastukea tälle tuotemallille.

Kuulolaitteyhteensopivuus

Huomaa! Varmista kuulolaitteyhteensopivuus sammuttamalla Bluetooth-yhteys.

Puhelinta voidaan käyttää kuulolaitteiden kanssa. Kuulolaitteyhteensopivuus ei takaa, että kaikki kuulolaitteet toimivat jonkin tietyn puhelimen kanssa. Matkapuhelimissa on radiolähettimeä, jotka voivat häiritä kuulolaitteen toimintaa. Tämä puhelin on testattu käytettäväksi kuulolaitteiden kanssa joidenkin siinä käytettyjen langattomien tekniikoiden osalta, mutta laitteessa saattaa olla uusia langattomia tekniikoita, joita ei ole vielä testattu käytettäväksi kuulolaitteiden kanssa. Voit varmistaa, että tietty kuulolaite toimii hyvin tämän matkapuhelimen kanssa, testaamalla niitä yhdessä ennen ostamista.

Kuulolaitteyhteensopivuusstandardiin kuuluu kahdenlaisia luokituksia:

- **M:** Kun käytät kuulolaitetta tässä tilassa, varmista, että kuulolaite on asetettu M-tilaan tai akustinen yhdistäminen -tilaan, ja aseta puhelimen kuuloke kuulolaitteen sisäisen mikrofonin lähelle. Parhaiden tulosten saavuttamiseksi yritä käyttää puhelinta eri asennoissa kuulolaitteeseen nähden, esimerkiksi kuulokkeen asettaminen hieman korvan yläpuolelle saattaa tuottaa paremman tuloksen kuulolaitteiden kanssa, joiden mikrofoni on korvan takana.
- **T:** Kun käytät kuulolaitetta tässä tilassa, varmista, että kuulolaite on asetettu T-tilaan tai telecoil-tilaan (kaikissa kuulolaitteissa ei ole tätä tilaa). Parhaiden tulosten saavuttamiseksi yritä käyttää puhelinta eri asennoissa kuulolaitteeseen nähden – esimerkiksi kuulokkeen asettaminen hieman korvan ala- tai etupuolelle saattaa tuottaa paremman tuloksen.

Laitteesi täyttää MX/TX-tason luokituksen vaatimukset.

Ominaisabsorptionopeus (Specific Absorption Rate, SAR)

Tämä laite täyttää voimassa olevat kansainväliset radiosäteilyä koskevat määräykset. Mobiililaitteesi on radiolähetin ja -vastaanotin. Se on suunniteltu niin, ettei se ylitä radioaaltoa ja (radiotaajuisia sähkömagneettisia kenttiä) koskevia altistuksen raja-arvoja, jotka perustuvat riippumattoman tiedeorganisaatio ICNIRP:n (International Commission of Non-ionizing Radiation Protection) antamiin kansainvälisiin ohjeisiin.

Maailman terveysjärjestö (WHO) on todennut, että saatavilla oleva tutkimustieto ei anna viitteitä siitä, että mobiililaitteita käytettäessä olisi tarpeen noudattaa mitään erityisiä varotoimia. Jos olet kiinnostunut pienentämään altistustasi, suosituksena on vähentää laitteen käyttöä tai käyttää handsfree-lisävarusteita, joilla laite voidaan pitää kauempana päästä ja kehosta.

Lisätietoja laitteesi SAR-arvoista (ominaisabsorptionopeus) on laitteen mukana toimitetuissa asiakirjoissa.

Tuotteen oikea hävittäminen



(Sähkö- ja elektroniikkalaiteromu)
(Sovelletaan maissa, joissa on erilliset keräysjärjestelmät)

Tämä merkintä tuotteessa, sen lisävarusteissa tai käyttöohjeessa tarkoittaa, että tuotetta ja sen elektronisia lisävarusteita (esim. laturia, kuulokemikrofonia, USB-kaapelia) ei saa hävittää muun kotitalousjätteen mukana. Jätteiden valvomattomasta käsittelystä ympäristölle tai ihmisten terveydelle mahdollisesti aiheutuvien haittojen välttämiseksi nämä tuotteet on eroteltava muista jätetyypeistä ja kierrätettävä vastuullisesti aineellisten resurssien kestävän uudelleenikäytön edistämiseksi. Kotitalouskäyttäjien tulee ottaa yhteyttä joko jälleenmyyjään, jolta tuote on ostettu, tai paikallishallinnon virastoon ja pyytää tarkkoja ohjeita siihen, mihin tuotteet on vietävä ympäristölle turvallista kierrättämistä varten ja miten. Yrityskäyttäjien tulee ottaa yhteyttä tavarantoimittajaan ja tarkistaa ostosopimuksen ehdot. Tätä tuotetta ja sen elektronisia lisävarusteita ei saa sekoittaa muihin hävitettävään yritysätteisiin. Tämä tuote on RoHS-yhteensopiva.

Tämän tuotteen akkujen oikea hävittäminen



(Sovelletaan maissa, joissa on erilliset keräysjärjestelmät)

Akussa, käyttöohjeessa tai pakkauksessa oleva merkintä tarkoittaa, että tämän tuotteen akkua ei saa hävittää muun kotitalousjätteen mukana. Jos merkinnässä on kemiallinen symboli Hg, Cd tai Pb, se tarkoittaa, että akku sisältää elohopeaa, kadmiumia tai lyijyä yli EY-direktiivissä 2006/66 sallitun vertailumäärän. Jos akkuja ei hävitetä asianmukaisesti, nämä aineet voivat aiheuttaa vahinkoa ihmisten terveydelle tai ympäristölle.

Luonnonvarojen suojelemiseksi ja materiaalien uudelleenikäytön edistämiseksi akut on eroteltava muista jätetyypeistä ja kierrätettävä paikallisen maksuttoman akkukeräysjärjestelmän kautta.

Vaativustenmukaisuusvakuutus

Doro vakuuttaa täten, että radiolaitetyyppi DFC-0320 (Doro 731X) täyttää seuraavien direktiivien vaatimukset: 2014/53/EU ja 2011/65/EU mukaan lukien delegoitu direktiivi (EU) 2015/863, jossa on muokattu liitettä II. EU-vaativustenmukaisuusvakuutuksen täydellinen teksti on nähtävillä seuraavassa Internet-osoitteessa: www.doro.com/dofc.

Ekologisen suunnittelun vakuutus, ulkoisen virtalähteen energiatehokkuus

Doro vakuuttaa täten, että laitteen ulkoinen virtalähde täyttää komission asetuksen (EU) 2019/1782 vaatimukset koskien ulkoisten virtalähteiden ekologista suunnittelua direktiivin 2009/125/EY mukaisesti.

Ekologisen suunnittelun vaatimuksia koskevat täydelliset tiedot ovat saatavilla seuraavasta Internet-osoitteesta: www.doro.com/ecodesign

DFC-0320 (Doro 731X) (XXXX)

Finnish

Version 3.0

©2019 Doro AB. All rights reserved.
www.doro.com



REV 20115 – STR 20200725