

SAMSUNG

KÄYTTÖOPAS

SM-R900
SM-R905F
SM-R910
SM-R915F
SM-R920
SM-R925F

Sisältö

Aloittaminen

- 5 Tietoja Galaxy Watch5 Pro- / Galaxy Watch5 -laitteesta**
- 6 Laitteen osat ja toiminnot**
 - 6 Watch
 - 11 Langaton laturi
- 12 Akun lataaminen**
 - 12 Langaton lataus
 - 13 Akun lataaminen Langaton virranjako -toiminnolla
 - 14 Akun lataamista koskevia vihjeitä ja varotoimia
- 16 Watch-laitteen pukeminen ranteeseen**
 - 16 Hihnan kiinnittäminen
 - 17 Watch-laitteen asettaminen ranteeseen
 - 20 Hihnaa koskevia vihjeitä ja varotoimia
 - 21 Watch-laitteen pukeminen tarkkoja mittauksia varten
- 23 Watch-laitteen käynnistäminen ja sammuttaminen**
- 24 Watch-laitteen yhdistäminen älypuhelimeen**
 - 24 Galaxy Wearable -sovelluksen asentaminen
 - 24 Watch-laitteen yhdistäminen älypuhelimeen Bluetooth-yhteydellä
 - 26 Etäyhteys

- 26 Näytön hallinta**
 - 26 Reuna
 - 27 Kosketusnäyttö
 - 28 Näytön kokoonpano
 - 29 Näytön käynnistäminen ja sammuttaminen
 - 29 Näytön vaihtaminen
 - 30 Lukitusnäyttö
- 31 Watch**
 - 31 Kello-näyttö
 - 31 Kellotaulun vaihtaminen
 - 32 Always On Display -toiminnon ottaminen käyttöön
 - 32 Vain kello -tilan aktivoiminen
- 33 Ilmoitukset**
 - 33 Ilmoituspaneeli
 - 33 Saapuvien ilmoitusten näyttäminen
 - 34 Sovellusten valitseminen ilmoitusten vastaanottamista varten
- 34 Pikapaneeli**
- 37 Tekstin kirjoittaminen**
 - 37 Näppäimistöasettelu

Sovellukset ja ominaisuudet

- 39 Sovellusten asentaminen ja hallinta**
 - 39 Play Kauppa
 - 39 Sovellusten hallinta
- 40 Viestit**

- 42 Puhelin**
 - 42 Esittely
 - 42 Puhelujen soittaminen
 - 44 Toiminnot puhelujen aikana
 - 44 Puhelujen vastaanottaminen
- 45 Yhteystiedot**
- 46 Samsung Pay**
- 47 Samsung Health**
 - 47 Esittely
 - 47 Päivittäinen aktiviteetti
 - 48 Askeleet
 - 50 Harjoitus
 - 58 Ruoka
 - 59 Uni
 - 61 Kehon koostumus
 - 64 Naisten terveys
 - 66 Syke
 - 68 Stressi
 - 69 Veren happi
 - 71 Vesi
 - 72 Yhdessä
 - 72 Aset.
- 73 Samsung Health Monitor**
 - 73 Esittely
 - 73 Verenpaineen ja EKG:n mittaamista koskevat varotoimet
 - 76 Verenpaineen mittaamisen aloittaminen
 - 78 EKG:n mittaamisen aloittaminen
- 81 GPS**
- 81 Musiikki**
- 82 Mediaohjain**
 - 82 Esittely
 - 82 Musiikkisoittimen ohjaaminen
 - 82 Videosoittimen ohjaaminen
- 83 Reminder**
- 84 Kalenteri**
- 84 Bixby**
- 85 Sää**
- 86 Hälytys**
- 86 Maailmankello**
- 87 Ajastin**
- 87 Sekuntikello**
- 88 Galleria**
 - 88 Kuvien tuominen ja vieminen
 - 88 Kuvien katseleminen
 - 89 Kuvien poistaminen
- 89 Etsi puhelimeni**
- 90 Etsi kelloni**
- 91 Hätäviestin lähettäminen**
 - 91 Esittely
 - 91 Hätäyhteyshenkilöiden rekisteröinti
 - 91 Hätäviestin pyytäminen
 - 92 Hätäviestin pyytäminen kaatumisen ja loukkaantumisen jälkeen
 - 93 Hätäviestien lopettaminen
- 93 Ääninauhuri**
- 94 Laskin**
- 94 Kompassi**
- 95 Korvanappien ohjain**
- 95 Kameraohjain**
- 95 Samsung Global Goals**
- 96 Googlen sovellukset**

96 Asetukset

- 96 Esittely
- 96 Samsung account
- 96 Yhteydet
- 100 Ilmoitukset
- 100 Äänet ja värinä
- 101 Näyttö
- 101 Samsung Health
- 102 Edistykselliset toiminnot
- 102 Akku
- 103 Sovellukset
- 103 Yleiset
- 104 Helppokäyttöisyys
- 104 Turvallisuus
- 104 Tietosuoja
- 105 Sijainti
- 105 Turvallisuus ja hätätilanteet
- 105 Tilit ja varmuuskopiointi
- 106 Google
- 106 Ohjelmistopäivitys
- 106 Vihjeitä ja opetusohjelmia
- 106 Kellon tiedot

Galaxy Wearable -sovellus

- 107 Esittely
- 108 Kellotaulut
- 109 Sovellukset-näyttö
- 110 Laatat
- 110 Pikapaneeli
- 111 Kellon asetukset
 - 111 Esittely
 - 111 Samsung account
 - 111 Ilmoitukset
 - 111 Äänet ja värinä

- 112 Näyttö
- 112 Samsung Health
- 112 Edistykselliset toiminnot
- 112 Akku
- 112 Sovellukset
- 113 Hallitse sisältöä
- 114 Liittymätilaukset (SM-R905F, SM-R915F, SM-R925F)
- 114 Yleiset
- 114 Helppokäyttöisyys
- 114 Turvallisuus ja hätätilanteet
- 115 Tilit ja varmuuskopiointi
- 117 Kellon ohjelmiston päivitys
- 117 Kellon tiedot

117 Etsi kelloni

118 Vihjeitä ja käyttöopas

118 Kauppa

Käyttöön liittyviä huomautuksia

- 119 Tämän laitteen käyttöä koskevia varotoimia
- 121 Huomautuksia pakkauksen sisällöstä ja lisävarusteista
- 122 Laitteen veden- ja pölynpitävyyden ylläpitäminen
- 123 Ylikuumenemista koskevia varotoimia
- 123 Watch-laitteen puhdistaminen ja hoito
- 124 Ole varovainen, jos olet allerginen Watch-laitteessa oleville aineille

Liite

- 125 Vianmääritys
- 129 Akun irrottaminen

Aloittaminen

Tietoja Galaxy Watch5 Pro- / Galaxy Watch5-laitteesta

Galaxy Watch5 Pro- / Galaxy Watch5 -laite (tästä eteenpäin Watch-laite) on älykello, jonka avulla voit analysoida liikuntasuoritteitasi ja hallita terveystietojasi ja joka mahdollistaa puhelujen soittamisen sekä musiikin toistamisen. Voit selaila eri toimintoja helposti käyttämällä reunaa tai käynnistää toiminnon napauttamalla näyttöä ja myös vaihtaa kellotaulun haluamaksesi.

Voit käyttää Watch-laitetta, kun olet yhdistänyt sen älypuheliminesi.

Laitteen osat ja toiminnot

Watch

► Galaxy Watch5 Pro:

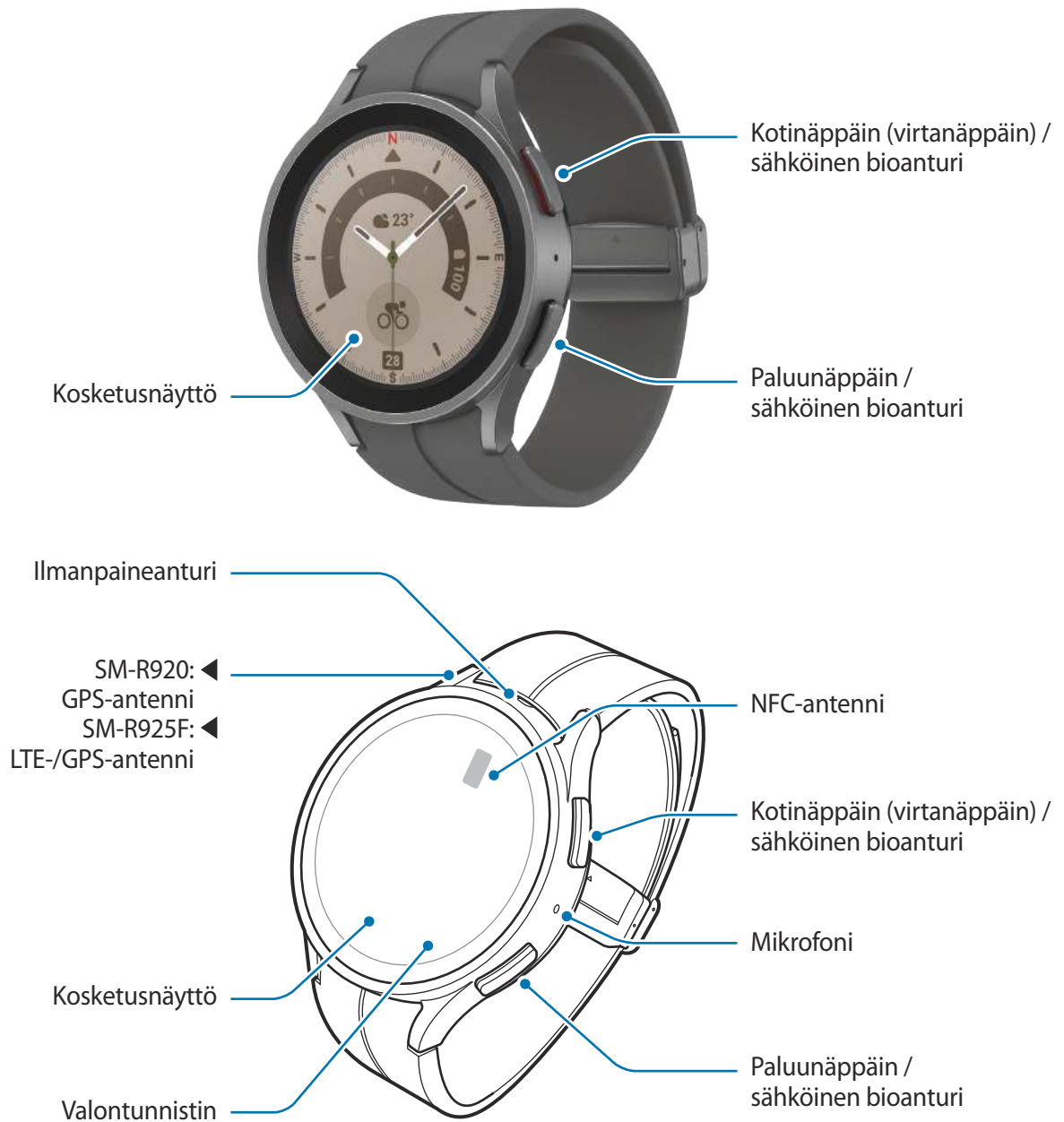

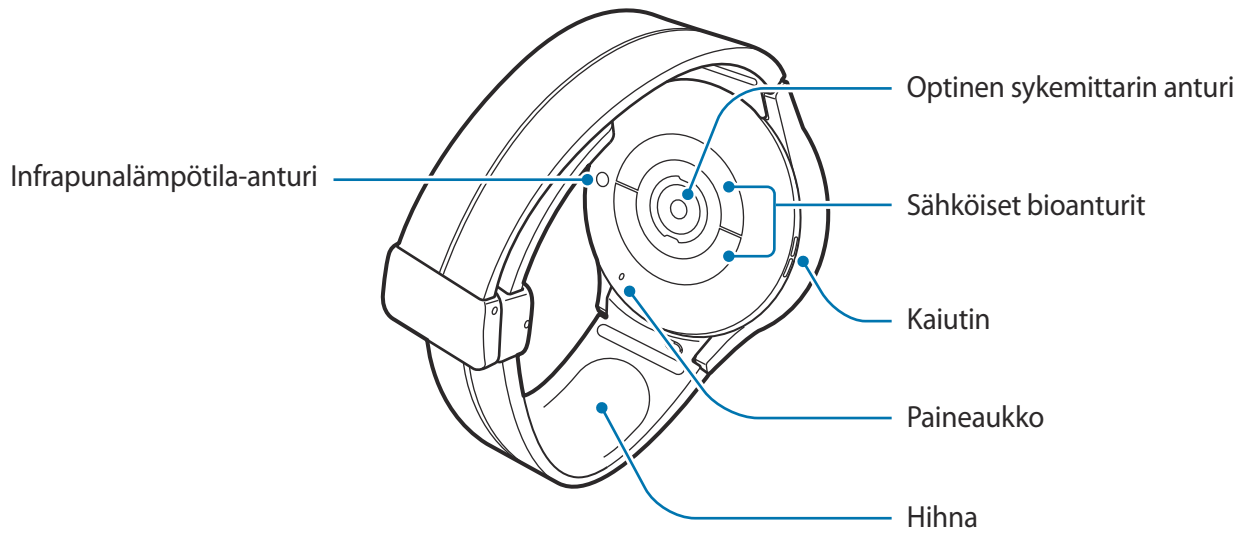
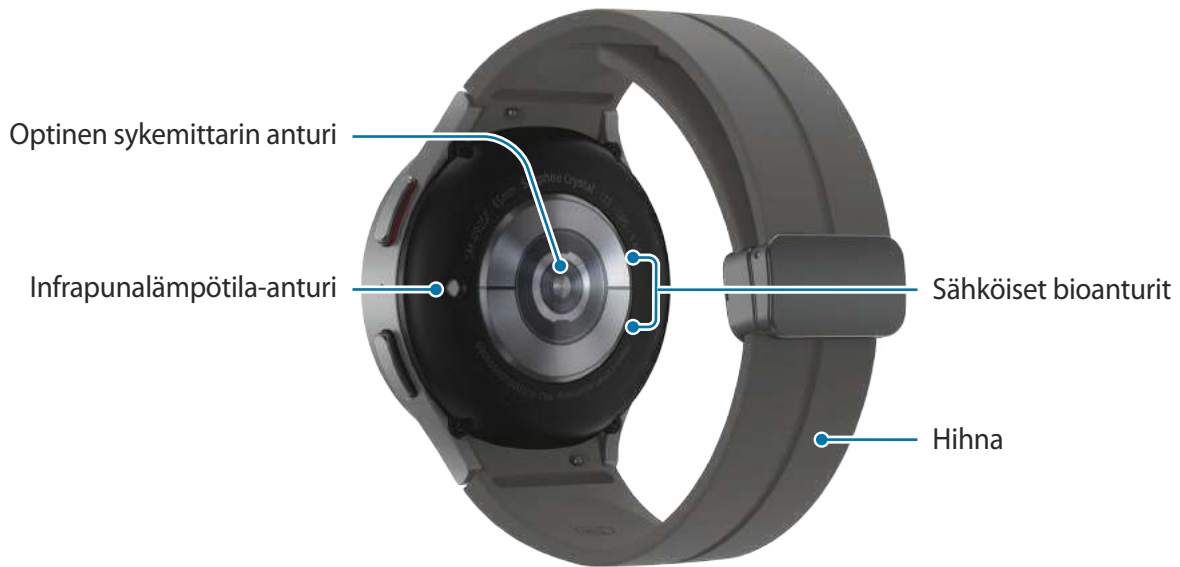

► Galaxy Watch5:

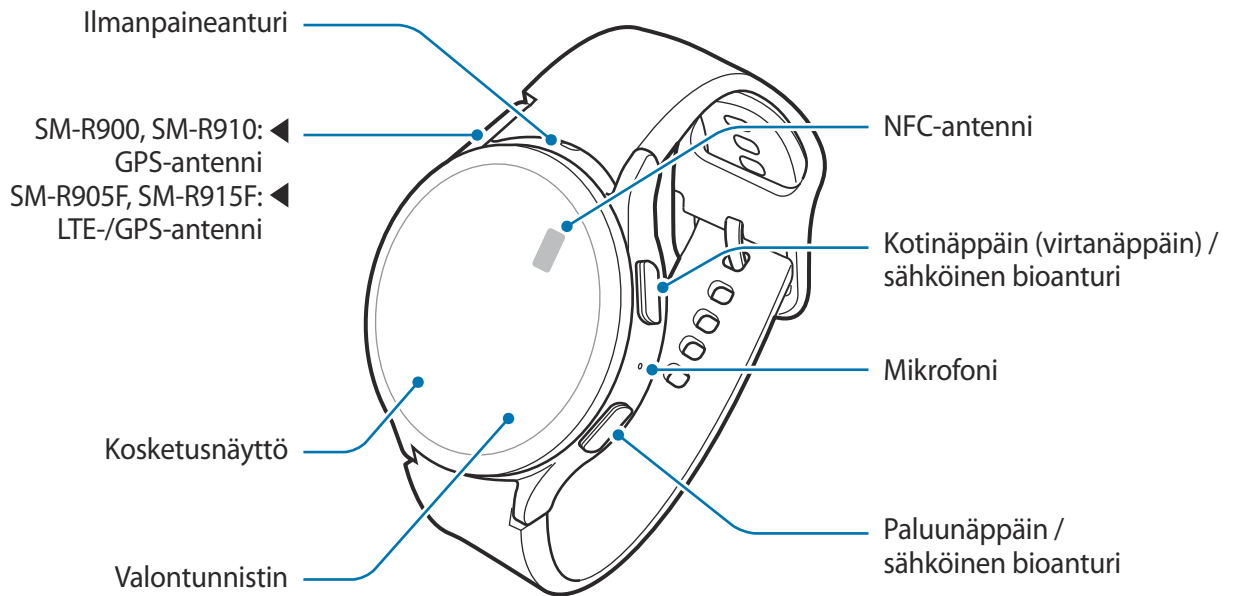
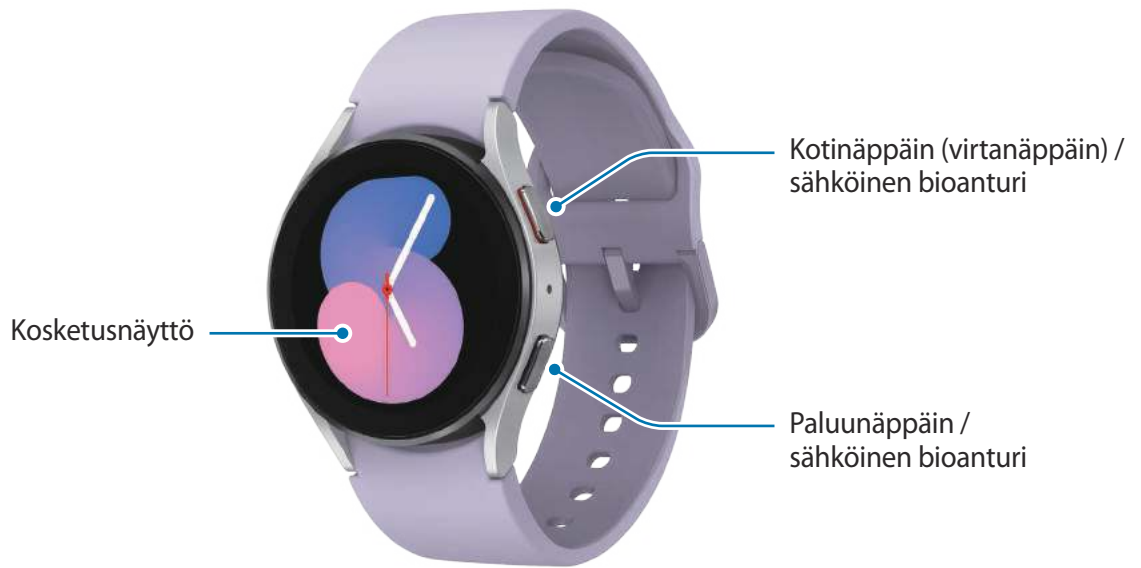

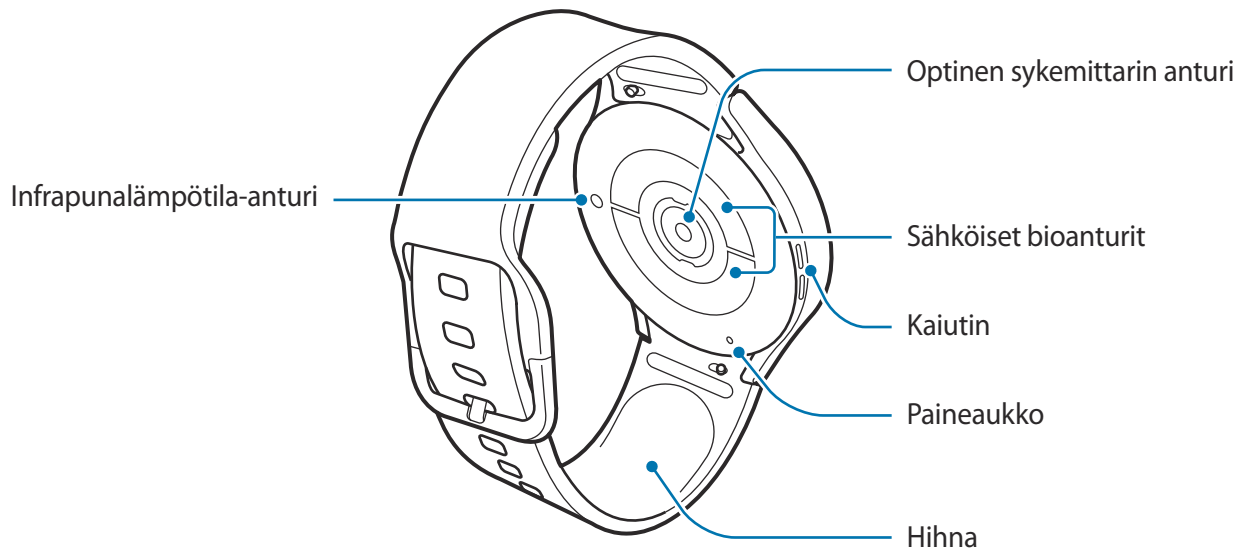
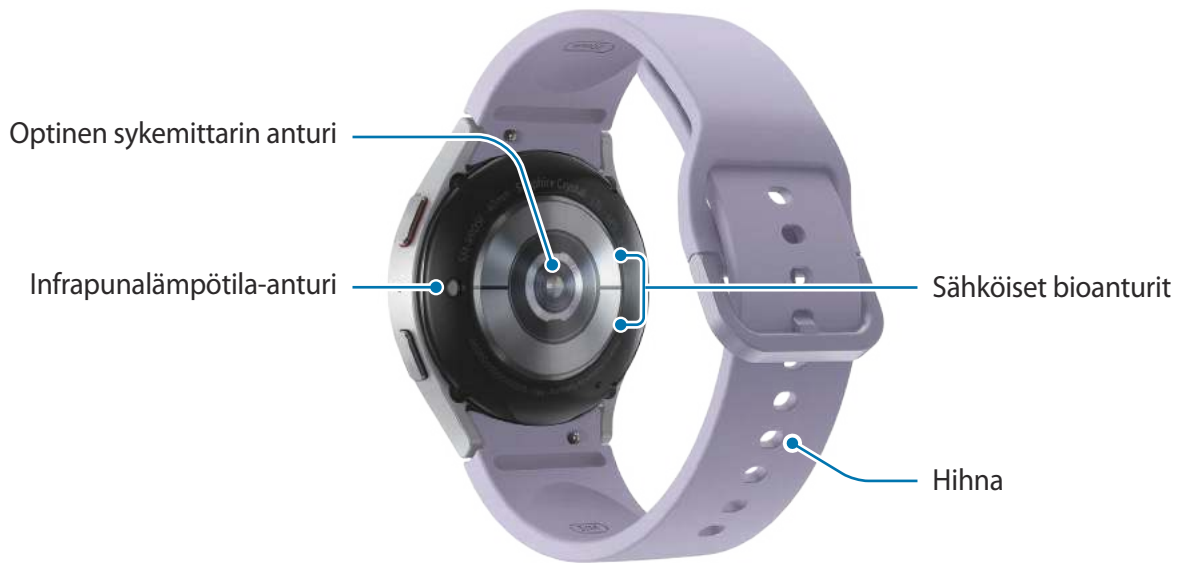



Laitteessa ja joissakin lisävarusteissa (myydään erikseen) on magneetteja. American Heart Association (USA) ja Medicines and Healthcare Products Regulatory Agency (Iso-Britannia) varoittavat, että magneetit voivat vaikuttaa implantoitujen sydämentahdistinten, rytmihäiriötahdistinten, insuliinipumppujen tai muiden elektronisten lääkinällisten laitteiden (kutsutaan yhteisesti "lääkinällisiksi laitteiksi") toimintaan vielä 15 cm:n (6 tuuman) etäisyydeltä. Jos käytät jotakin näistä lääkinällisistä laitteista, **ÄLÄ KÄYTÄ TÄTÄ LAITETTA JA JOITAKIN LISÄVARUSTEITA (MYYDÄÄN ERIKSEEN) NEUVOTTELEMATTA LÄÄKÄRIN KANSSA.**



- Älä säilytä laitetta ja joitakin lisävarusteita (myydään erikseen) magneettikenttien läheisyydessä. Magneettiset kortit, kuten luottokortit, puhelinkortit, kulkukortit ja tarkistuskortit, voivat vioittua magneettikentissä.
- Käyttäessäsi kaiuttimia esimerkiksi mediatiedostojen toiston aikana älä sijoita Watch-laitetta korviesi lähelle.
- Varmista, että hihna pysyy puhtaana. Epäpuhtaudet, kuten pöly ja väriaineet, voivat jättää hihnaan tahroja, joita ei ehkä voi poistaa kokonaan.
- Älä työnnä teräviä esineitä Watch-laitteen ulkoihin aukkoihin. Sisäiset osat ja vedenkestävyys voivat vahingoittua.
- Jos käytät Watch-laitetta sen lasirungon ollessa rikkoutunut, on olemassa vamman vaara. Käytä Watch-laitetta vasta, kun se on korjattu Samsung-huoltokeskuksessa tai valtuutetussa huoltokeskuksessa.
- Jos mikrofoniin tai kaiuttimeen pääsee pölyä tai vieraita aineita, Watch-laitteen ääni voi hiljeta tai tietyt ominaisuudet eivät ehkä toimi. Jos yrität poistaa pölyn tai vieraat aineet terävällä esineellä, Watch-laite voi vahingoittua ja sen ulkonäkö voi muuttua.



- Yhteysongelmia tai akkuvirran nopeaa kulumista voi ilmetä:
 - jos kiinnität metallisen tarran Watch-laitteen antennin alueelle
 - jos käytät metallihihnaa
 - jos peität laitteen antennialueen käsillä tai joillakin esineillä käyttäessäsi tiettyjä toimintoja, kuten puheluja tai mobiilidatayhteyttä
- Älä peitä valontunnistimen aluetta lisävarusteilla, kuten tarroilla tai suojuksella. Muutoin tunnistimeen voi tulla toimintahäiriö.
- Varmista, ettei Watch-laitteen mikrofoni ole peitettynä, kun puhut siihen.
- Paineaukko varmistaa, että Watch-laitteen sisäiset osat ja tunnistimet toimivat oikein, kun Watch-laitetta käytetään ympäristössä, jossa ilmanpaine vaihtelee.
- Tämän käyttöoppaan kuvissa näkyy Galaxy Watch5 Pro -laite.

Näppäimet

Näppäin	Toiminto
Kotinäppäin	<ul style="list-style-type: none"> • Jos Watch-laite on sammutettuna, käynnistä se painamalla jonkin aikaa. • Jos näyttö on sammutettuna, käynnistä näyttö painamalla tätä. • Painamalla jonkin aikaa voit aloittaa keskustelun Bixbyn kanssa. Lisätietoja on kohdassa Bixbyn käyttäminen. • Painamalla kahdesti tai painamalla jonkin aikaa voit käynnistää määrittämäsi sovelluksen tai toiminnon. (⚙️ (Asetukset) → Edistykselliset toiminnot → Mukauta näppäimet) • Avaa Kello-näyttö painamalla, kun jokin muu näyttö on näkyvissä.
Paluunäppäin	<ul style="list-style-type: none"> • Jos näyttö on sammutettuna, käynnistä näyttö painamalla tätä. • Painamalla voit käynnistää määrittämäsi toiminnon. (⚙️ (Asetukset) → Edistykselliset toiminnot → Mukauta näppäimet)
Kotinäppäin ja paluunäppäin	<ul style="list-style-type: none"> • Painamalla samanaikaisesti voit tehdä ruudunkaappauksen. • Painamalla samanaikaisesti jonkin aikaa voit sammuttaa Watch-laitteen.

Langaton laturi

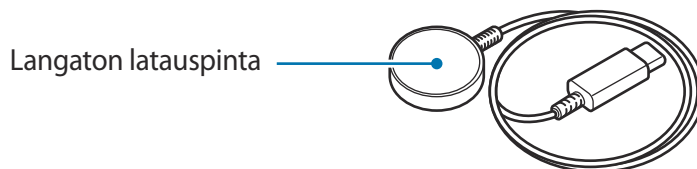

- ⚠️ Älä jätä langatonta laturia alttiiksi vedelle, sillä langattomassa laturissa ei ole samaa vedenpitävyyttä kuin Watch-laitteessa.

Akun lataaminen

Lataa akku, ennen kuin käytät sitä ensimmäisen kerran tai kun se on ollut pitkään käyttämättömänä.

Langaton lataus

- 1 Kytke langaton laturi USB-virtasovittimeen.
- 2 Aseta Watch-laite langattomaan laturiin kohdistamalla Watch-laitteen takaosan keskikohta langattoman laturin keskikohtaan. Lisävarusteen tai suojuksen tyyppi voi aiheuttaa sen, ettei langaton lataus toimi sulavasti. Vakaan langattoman latauksen varmistamiseksi suojus tai lisävaruste kannattaa irrottaa Watch-laitteesta.
 - Kiinnitettäessä D-solkinen urheiluhihna (vain mallit, joihin sisältyy tämä hihna):

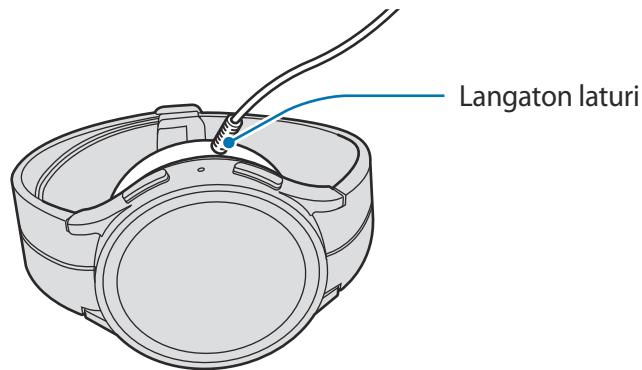

- Kiinnitettäessä muita hihnoja:

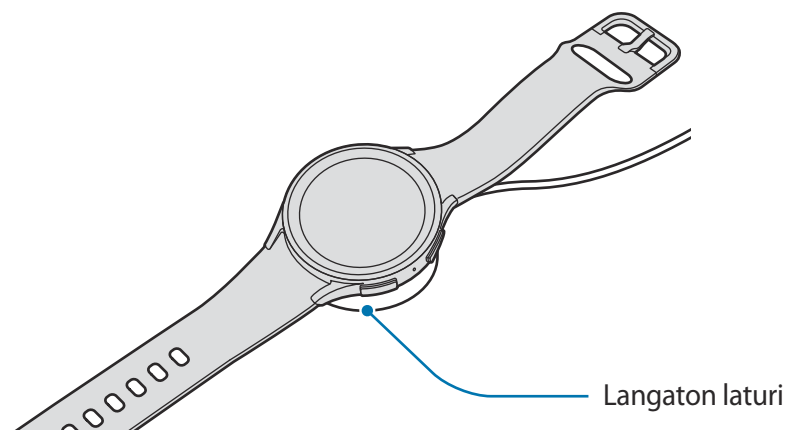

- 3 Kun Watch-laite on latautunut täyteen, irrota se langattomasta laturista.

Lataustilan tarkistaminen

Voit tarkistaa lataustilan näytössä langattoman latauksen aikana. Jos lataustila ei näy näytössä, napauta Sovellukset-näytössä  (Asetukset) → Näyttö ja aktivoi Näytä lataustiedot -kytkin napauttamalla sitä. Jos lataat Watch-laitetta sen ollessa sammutettuna, saat lataustilan näkyviin painamalla mitä tahansa näppäintä.

Akun lataaminen Langaton virranjako -toiminnolla

Voit ladata Watch-laitteen langattomana latausalustana toimivan laitteen akun avulla. Voit ladata Watch-laitetta silloinkin, kun langattomana latausalustana toimivaa laitetta ladataan. Käytettävä suojus voi aiheuttaa sen, että langaton virranjakotoiminto ei toimi oikein. On suositeltavaa irrottaa mahdollinen suojus langattomana latausalustana toimivasta laitteesta ja Watch-laitteestasi ennen tämän toiminnon käyttämistä.

- 1 Ota langattomana latausalustana toimivan laitteen langaton virranjakotoiminto käyttöön, ja aseta Watch-laitteen takaosan keskikohta langattomana latausalustana toimivan laitteen takaosan päälle.

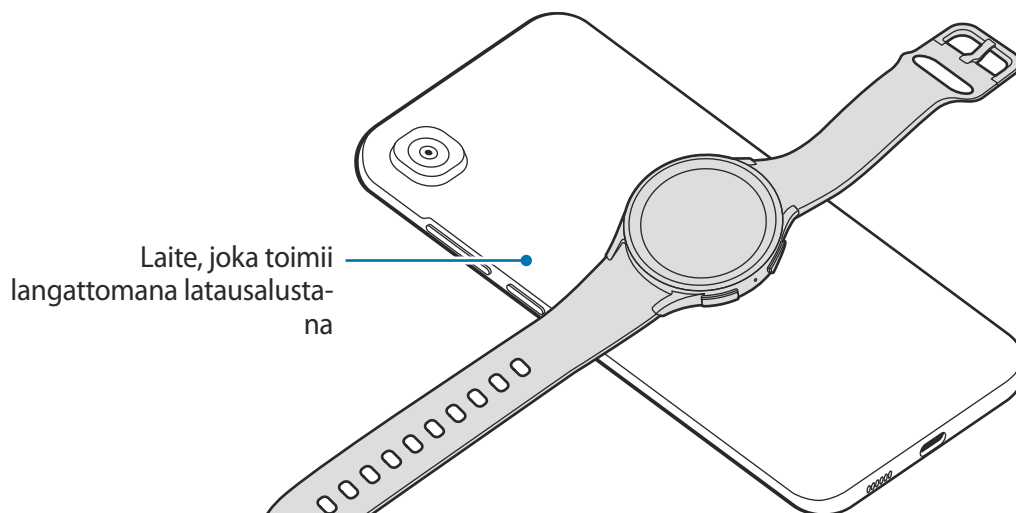



2 Kun akku on ladattu täyteen, irrota Watch-laite laitteesta, joka toimii langattomana latausalustana.

 Älä käytä nappikuulokkeita tai Bluetooth-kuulokemikrofonia virranjaon aikana. Se voi vaikuttaa lähellä oleviin laitteisiin.

-  • Kun D-solkinen urheiluhihna on kiinnitetty Watch-laitteeseen, et voi sen rakenteen takia ladata Watch-laitettasi langattomalla latausalustalla tai muulla langattomana latausalustana toimivalla laitteella.
- Langattoman latauksen kelan sijainti voi vaihdella laitemalleittain. Aseta toinen laite tai Watch-laite muodostamaan oikein yhteys toisiinsa.
- Jotkin ominaisuudet, jotka toimivat Watch-laitteen ollessa ranteeseen puettuna, eivät ole käytettävissä virranjaon aikana.
- Älä liikuta tai käytä langattomana latausalustana toimivaa laitetta tai Watch-laitetta lataamisen aikana, jotta lataaminen onnistuu oikein.
- Watch-laitteeseen ladattava virta voi olla pienempi kuin virta, joka sille jaetaan langattomana latausalustana toimivasta laitteesta.
- Jos lataat Watch-laitetta samaan aikaan kuin langattomana latausalustana toimivaa laitetta, laturin tyyppin mukaan voi olla, että lataaminen hidastuu tai Watch-laite ei lataudu oikein.
- Latausnopeus tai -tehokkuus voi vaihdella langattomana latausalustana toimivan laitteen tilan tai ympäristön mukaan.
- Jos langattomana latausalustana toimivan laitteen jäljellä oleva akkuvirta laskee tietyn tason alapuolelle, virranjako päättyy.

Akun lataamista koskevia vihjeitä ja varotoimia

 Käytä ainoastaan Samsungin hyväksymää ja nimenomaan Watch-laitteeseen suunniteltua laturia ja kaapelia. Yhteensopimaton laturi tai kaapeli voi johtaa vakaviin henkilövahinkoihin tai vahingoittaa laitetta.

-  • Laturin liittäminen väärin voi vahingoittaa laitetta vakavasti. Takuu ei kata epäasianmukaisen käytön aiheuttamia vaurioita.
- Käytä vain laitteen mukana toimitettua langatonta laturia. Watch-laitetta ei voi ladata oikein kolmannen osapuolen langattomalla laturilla.
- Jos lataat Watch-laitetta, kun langaton laturi on märkä, Watch-laite voi vahingoittua. Kuivaa langaton laturi huolellisesti ennen Watch-laitteen lataamista.



- Säästä energiaa irrottamalla laturi, kun sitä ei tarvita. Laturissa ei ole virtakytkintä, joten irrota laturi pistorasiasta sähkön säästämiseksi, kun laturia ei tarvita. Laturi on pidettävä lähellä pistorasiaa ja helposti saatavilla latauksen ajan.
- Watch-laitteessa on sisäinen langattoman latauksen kela. Voit ladata akun langattoman latausalustan avulla. Kun D-solkinen urheiluhihna on kiinnitetty Watch-laitteeseen, et voi sen rakenteen takia kuitenkaan ladata Watch-laitettasi langattomalla latausalustalla tai muulla langattomana latausalustana toimivalla laitteella. Langaton latausalusta myydään lisäksi erikseen. Lisätietoja saatavilla olevista langattomista latausalustoista on Samsungin sivustossa.
- Laturia käytettäessä on suositeltavaa käyttää hyväksyttyä laturia, joka takaa lataustehon.
- Jos Watch-laitteen ja langattoman laturin välissä on esteitä, Watch-laite ei ehkä lataudu oikein. Tarkista ennen lataamista, onko laitteissa hiekkä, nestettä tai pölyä.
- Jos akku on täysin tyhjä, Watch-laitetta ei voi käynnistää heti, kun langaton laturi liitetään siihen. Anna tyhjän akun latautua muutama minuutti ennen laitteen käynnistämistä.
- Jos käytät useita sovelluksia samanaikaisesti, verkkosovelluksia tai sovelluksia, jotka tarvitsevat yhteyden toiseen laitteeseen, akun varaus kuluu nopeasti. Lataa akku täyteen aina ennen tällaisten sovellusten käyttämistä, jotta vältät virran loppumisen datasiirron aikana.
- Kun langaton laturi kytketään toiseen virtalähteeseen, kuten tietokoneeseen tai monilatauskeskittimeen, Watch-laite ei ehkä lataudu oikein tai se saattaa latautua hitaasti tavallista pienemmän sähkövirran takia.
- Watch-laitetta voi käyttää latauksen aikana, mutta akun lataaminen voi olla hidasta.
- Jos Watch-laitteen virransyöttö on epävakaata, kun laitetta käytetään ja ladataan samanaikaisesti, kosketusnäyttö ei ehkä toimi. Jos näin käy, irrota Watch-laite langattomasta laturista.
- Watch-laite voi kuumentua latauksen aikana. Tämä on normaalia, eikä sen pitäisi vaikuttaa Watch-laitteen käyttöikään eikä suorituskykyyn. Ennen kuin puuet Watch-laitteen ranteeseen, anna sen jäähtyä jonkin aikaa, ennen kuin käytät sitä. Jos akku kuumenee tavallista voimakkaammin, laturi voi lopettaa lataamisen.
- Jos Watch-laite ei lataudu oikein, mene Samsung-huoltokeskukseen tai valtuutettuun huoltokeskukseen.
- Älä käytä taittunutta tai vahingoittunutta langatonta laturia. Jos langaton laturi on vahingoittunut, lopeta sen käyttäminen.

Watch-laitteen pukeminen ranteeseen

Hihnan kiinnittäminen

Kiinnitä hihna ennen Watch-laitteen käyttämistä. Voit irrottaa hihnan Watch-laitteesta ja vaihtaa sen uuteen. Irrota hihna päinvastaisessa järjestyksessä kuin yhdistit sen.

- ⚠️ Varo vahingoittamasta sormenkyttäsi, kun liu'utat jousitappia kiinnittäessäsi tai vaihtaessasi hihnaa.
- 👉 Toimitukseen sisältyvä hihna voi vaihdella alue- tai mallikohtaisesti.
- Toimitukseen sisältyvän hihnan koko voi vaihdella mallin mukaan. Käytä asianmukaista hihnaa, joka sopii laitteesi kokoon.

1 Aseta hihnan jousitappi toinen pää Watch-laitteen korvakkeeseen.

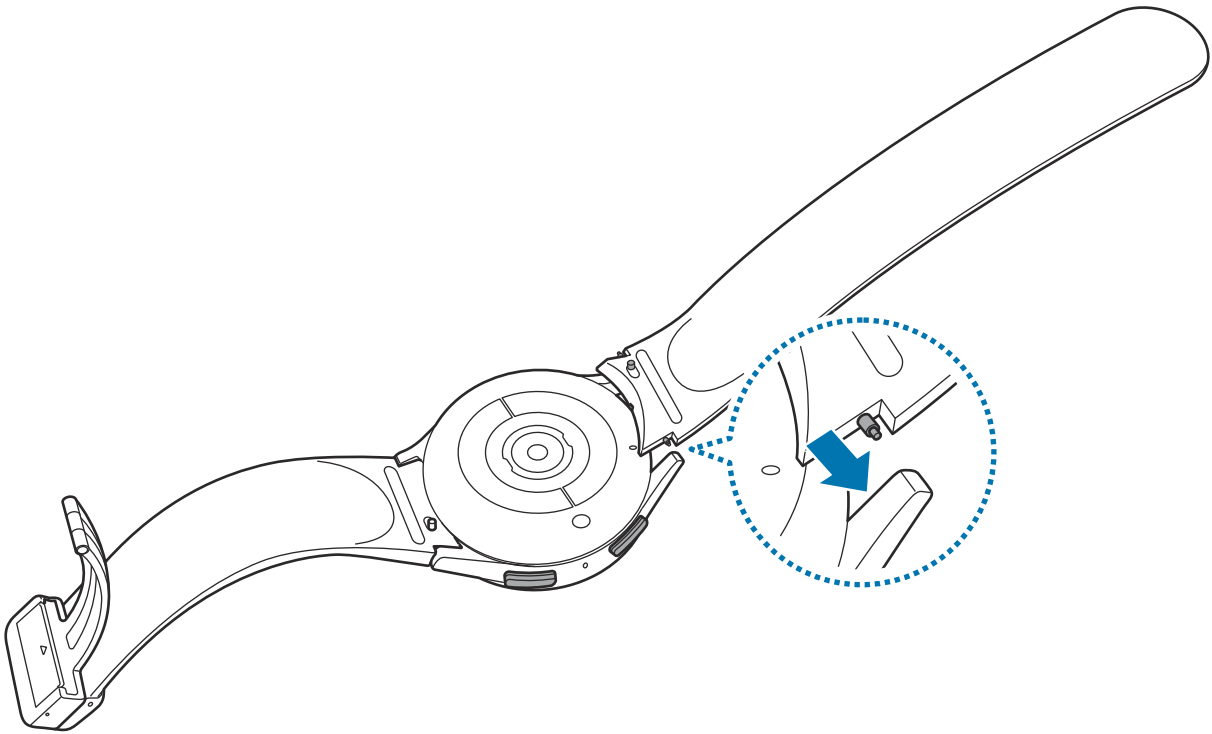

2 Liu'uta jousitappia sisäänpäin ja yhdistä hihna.

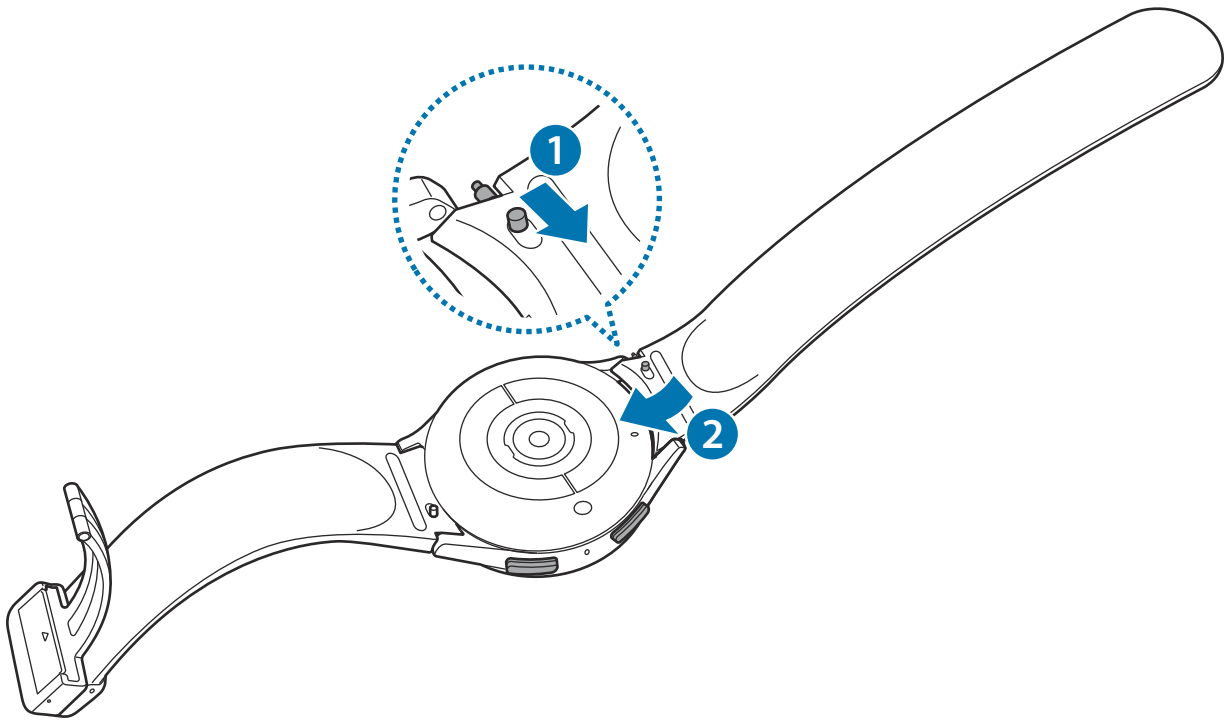

Watch-laitteen asettaminen ranteeseen



Älä taivuta hihnaa voimakkaasti. Muutoin Watch-laite voi vahingoittua.



- Voit mitata fyysisen kuntosi tarkasti pukemalla Watch-laitteen tiukasti käsivarren ympärille ranteen yläpuolelle. Lisätietoja on kohdassa [Watch-laitteen pukeminen tarkkoja mittauksia varten](#).
- Kun tietyt materiaalit koskettavat Watch-laitteen takaosaa, Watch-laite voi olettaa, että olet pukenut sen ranteeseesi.
- Jos Watch-laitteen taustaosan anturit eivät ole rannettasi vasten yli kymmeneen minuuttiin, Watch-laite voi olettaa, että et ole pukenut sitä ranteeseesi.

► Kiinnitettäessä D-solkinen urheiluhihna (vain mallit, joihin sisältyy tämä hihna):

1 Avaa solki.

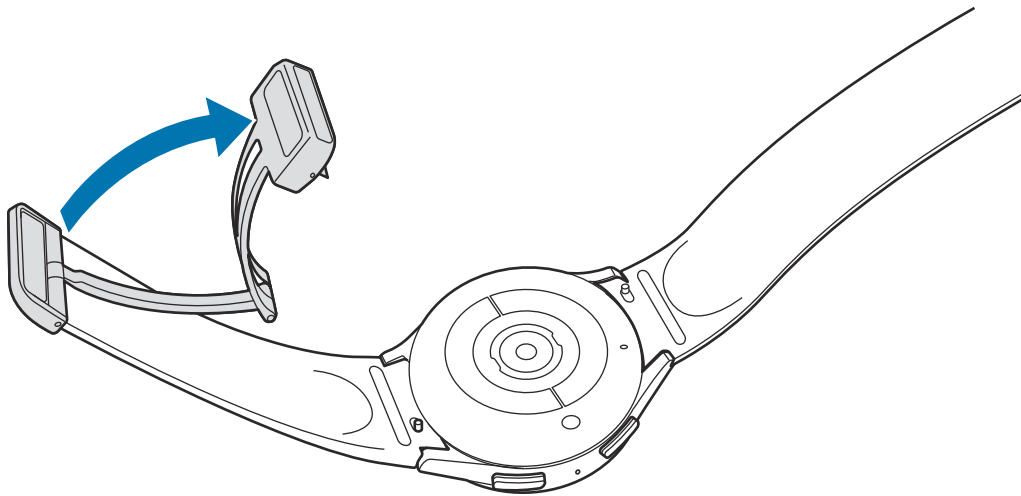

⚠ Älä käytä liikaa voimaa, kun avaat solkea. Ole varovainen käsitellessäsi sitä, koska solki voi vääntyä ja vaikuttaa hihnan käyttämiseen.

2 Avaa vipu, aseta hihna soljen aukkoon, säädä hihna ja sulje vipu.

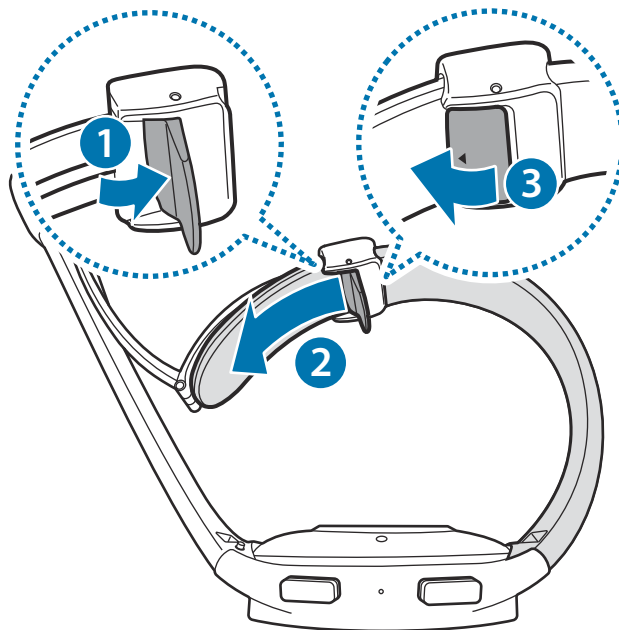

Avaa vipu hihnan kiinnittämisen jälkeen vetämällä hihnaa alaspäin.

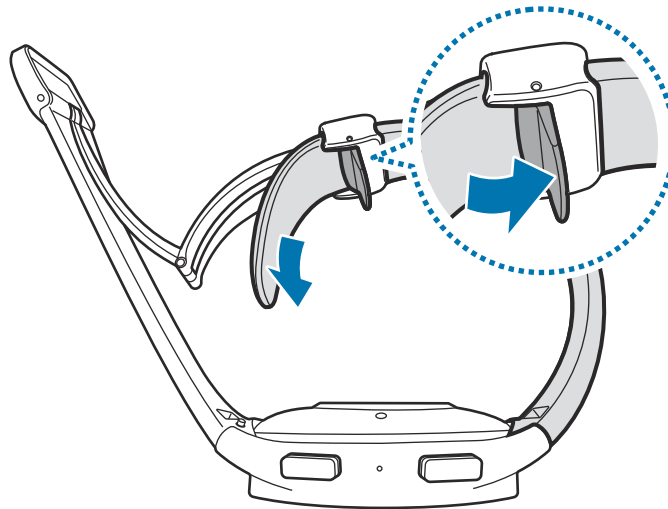

3 Aseta Watch-laitteesi ranteesi ympärille ja kiinnitä solki.

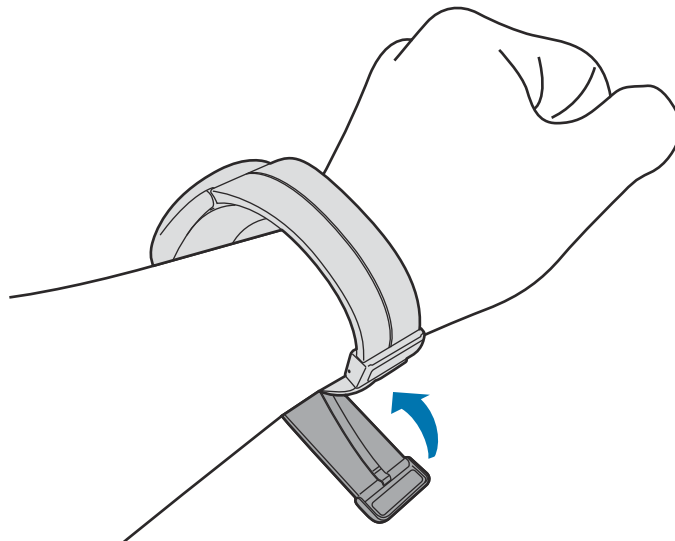

► **Kiinnitettäessä muita hihnoja:**

Avaa solki ja aseta Watch-laite ranteesi ympärille. Sovita hihna ranteeseesi, työnnä tappi säätöreikään ja kiinnitä se sitten sulkemalla solki. Jos hihna on liian tiukalla ranteessasi, käytä seuraavaa ulompana olevaa reikää.

Hihnaa koskevia vihjeitä ja varotoimia

- Jotta mittaus olisi tarkkaa, käytä Watch-laitetta siten, että se on sopivan tiukasti ranteessasi. Löysää mittauksen jälkeen hihnaa, jotta ihollesi pääsee ilmaa. On suositeltavaa käyttää Watch-laitetta niin, että se ei ole liian löysällä eikä tiukalla ja tuntuu mukavalta normaaliolosuhteissa.
- Kun pidät Watch-laitetta ranteeseesi puettuna pitkään tai rasittavan liikunnan aikana, kitka, paine, kosteus tai tietyt muut tekijät voivat aiheuttaa ihoärsytystä. Jos olet käyttänyt Watch-laitetta pitkään, poista se ranteestasi joksikin aikaa, jotta ihosi pysyy terveenä ja ranteesi saa levätä.
- Allergia, ympäristötekijät, muut tekijät tai ihon pitkäaikainen altistuminen saippualle tai hielle voivat aiheuttaa ihoärsytystä. Lopeta tällöin Watch-laitteen käyttäminen heti ja odota oireiden helpottamista kahdesta kolmeen päivää. Jos oireet jatkuvat tai pahenevat, hakeudu lääkärin vastaanotolle.
- Varmista, että ihosi on kuiva, ennen kuin puuet Watch-laitteen päällesi. Jos pidät Watch-laitetta päällesi puettuna kauan, se voi vaikuttaa ihoosi.
- Jos pidät Watch-laitetta päällesi puettuna vedessä, poista vieraat materiaalit iholtasi ja Watch-laitteesta ja kuivaa ne huolellisesti, jotta välttäisit ihoärsytyksen.
- Älä käytä vedessä Watch-laitteen lisäksi mitään lisävarusteita.

Watch-laitteen pukeminen tarkkoja mittauksia varten

Kun haluat tarkkoja mittauksia, pue Watch-laite tiukasti käsivartesi ympärille ranteen yläpuolelle ja jätä sormen leveyden verran välimatkaa ranteeseesi seuraavan kuvan mukaisesti.

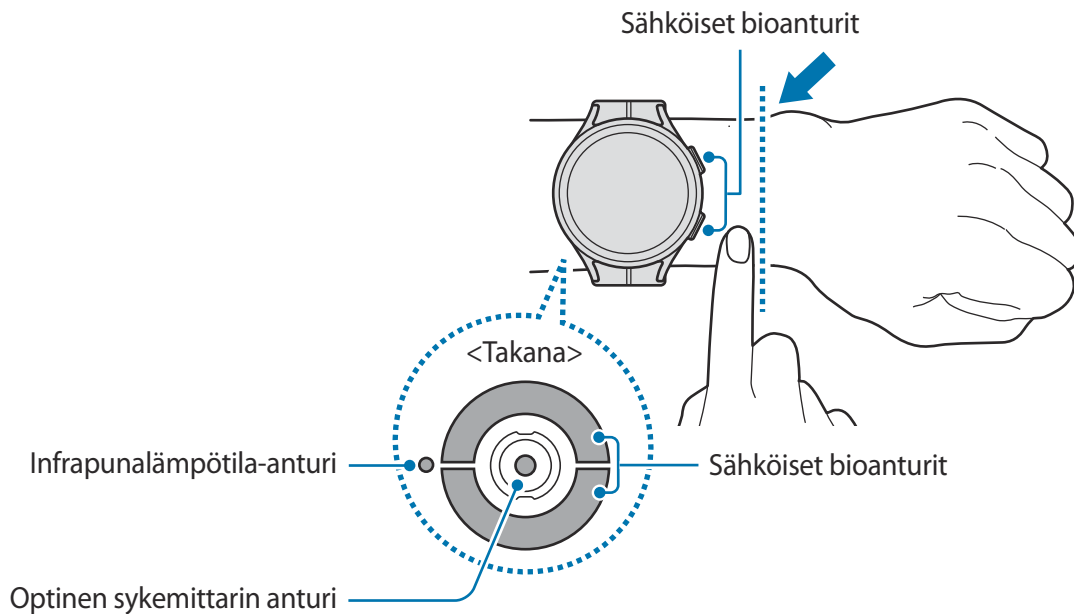

- ❗ • Jos kiinnität Watch-laitteen liian tiukalle, voi ilmetä ihoärsytystä, ja jos kiinnität sen liian löysälle, voi ilmetä kitkaa.
- Älä katso suoraan optisen sykemittarin anturin valoihin. Varmista, että lapset eivät katso suoraan valoihin. Muutoin näkösi voi vahingoittua.
- Jos Watch-laite alkaa tuntua kuumalta kosketettaessa, irrota se ja odota, että se on viilentynyt. Jos Watch-laitteen kuuma pinta koskettaa ihoasi pitkään, ihoon voi tulla lieviä palovammoja.
- Poista kaikki vesi Watch-laitteesta ja hihnasta ennen kehon koostumuksen ja EKG:n mittaamista.
- Jos infrapunalämpötila-anturissa on vettä, pölyä tai tahroja, mittaukset voivat olla epätarkkoja.
- Puhdista infrapunalämpötila-anturi pehmeällä liinalla tai pumpulipuikolla.



- Käytä sykemittaritoimintoa vain sykkeesi mittaamiseen. Mittausolosuhteet tai -ympäristö voivat aiheuttaa sen, että optisen sykemittarin anturin tarkkuus on tavallista huonompi.
- Ympäristön matala lämpötila voi vaikuttaa mittaustulokseen; pidä itsesi lämpimänä sykkeenmittauksen aikana talvella tai muutoin kylmällä säällä.
- Tupakointi tai alkoholin nauttiminen ennen mittaamista voi aiheuttaa sen, että syke poikkeaa normaalista sykkeestäsi.
- Älä liiku, puhu, haukottele tai hengitä syvään sykettä mitatessasi. Muutoin sykkeen mittaus voi olla epätarkkaa.
- Jos sykkeesi on hyvin nopea tai hidas, mittaustulokset voivat olla epätarkkoja.
- Lasten sykettä mitattaessa mittaustulos ei ehkä ole tarkka.
- Jos käyttäjällä on ohut ranne ja laite on löysällä, valo voi heijastua epätasaisesti ja aiheuttaa epätarkkoja mittaustuloksia. Pidä tällöin Watch-laitetta käsivartesi sisäpinnalla.
- Jos sykkeenmittaus ei toimi oikein, siirrä Watch-laitteen optisen sykemittarin anturia oikealle, vasemmalle, ylös tai alas ranteessasi tai käytä Watch-laitetta käsivartesi sisäpinnalla niin, että anturi koskettaa ihoasi.
- Jos optinen sykemittarin anturi ja sähköiset bioanturit ovat likaantuneet, pyyhi anturit puhtaiksi ja yritä uudelleen. Jos vieraat aineet estävät valon tasaisen heijastumisen, mittaustulos ei ehkä ole tarkka.
- Tatuoinnit, merkit ja karvat siinä ranteessa, jossa pidät Watch-laitetta, voivat vaikuttaa optisen sykemittarin anturiin. Ne voivat aiheuttaa sen, ettei Watch-laite tunnista olevansa ranteessasi, jolloin Watch-laitteen ominaisuudet eivät ehkä toimi oikein. Käytä siksi Watch-laitetta ranteessa, joka ei häiritse Watch-laitteen toimintoja.
- Mittausominaisuudet eivät ehkä toimi oikein tietyissä tilanteissa, kuten optisen sykemittarin anturin valon estyessä ihon kirkkauden, ihonalaisen verenkierron ja anturialueen lian takia.
- Tarkkojen mittaustulosten saamiseksi käytä Ridge-urheiluhihnaa. Ridge-urheiluhihna voidaan mallin mukaan myydä erikseen.

Watch-laitteen käynnistäminen ja sammuttaminen

-  Noudata kaikkia valtuutetun henkilöstön julkaisemia varoituksia ja ohjeita, kun olet paikassa, jossa langattomien laitteiden käyttöä on rajoitettu, kuten lentokoneessa tai sairaalassa.

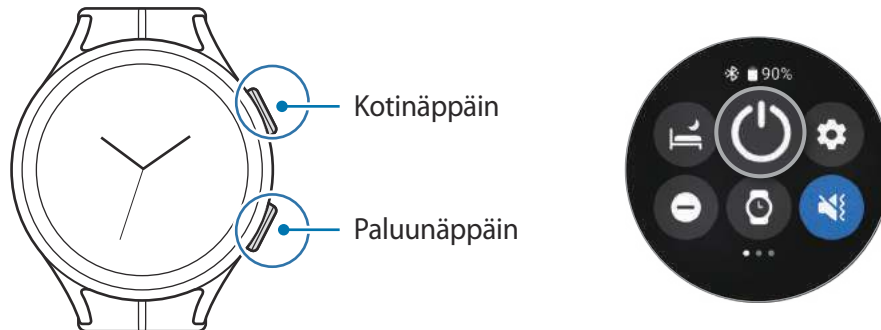



Watch-laitteen käynnistäminen

Käynnistä Watch-laite pitämällä kotinäppäintä painettuna muutama sekunti.

Kun käynnistät Watch-laitteen ensimmäisen kerran tai palautat sen tehdasasetukset, näyttöön tulevat ohjeet opastavat Galaxy Wearable -sovelluksen käynnistämässä älypuhelimessa. Lisätietoja on kohdassa [Watch-laitteen yhdistäminen älypuhelimeen](#).

Watch-laitteen sammuttaminen

- 1 Paina kotinäppäintä ja paluunäppäintä jonkin aikaa samanaikaisesti. Voit myös avata pikapaneelin vetämällä alaspäin näytön yläreunasta ja napauttamalla .
- 2 Napauta **Sammuta**.

-  Voit asettaa Watch-laitteen sammumaan, kun kotinäppäintä painetaan jonkin aikaa. Napauta Sovellukset-näytössä  (**Asetukset**) → **Edistykselliset toiminnot** → **Mukauta näppäimet**, napauta **Pidä painettuna** kohdassa **Kotinäppäin** ja valitse sitten **Sammutusvalikko**.

Uudelleenkäynnistyksen pakottaminen

Jos Watch-laite on jumissa eikä vastaa, käynnistä se uudelleen pitämällä kotinäppäintä ja paluunäppäintä painettuina samanaikaisesti yli seitsemän sekunnin ajan.

Watch-laitteen yhdistäminen älypuhelimeen

Galaxy Wearable -sovelluksen asentaminen

Kun haluat yhdistää Watch-laitteen älypuhelimeen, asenna Galaxy Wearable -sovellus älypuhelimeen. Älypuhelimien mukaan voit ladata Galaxy Wearable -sovelluksen seuraavista paikoista:

- Samsungin Android-älypuhelimet: **Galaxy Store**, **Play Kauppa**
- Muut Android-älypuhelimet: **Play Kauppa**



- Se on yhteensopiva Googlen mobiilipalveluja tukevien Android-älypuhelimien kanssa.
- Galaxy Wearable -sovellusta ei voi asentaa älypuhelimiin, jotka eivät tue synkronointia Watch-laitteen kanssa. Varmista, että älypuhelimesi on yhteensopiva Watch-laitteen kanssa.
- Watch-laitetta ei voi yhdistää tablet-laitteeseen.

Watch-laitteen yhdistäminen älypuhelimeen Bluetooth-yhteydellä

- 1 Käynnistä Watch-laite.
- 2 Valitse käytettävä kieli ja napauta .
- 3 Valitse maa tai alue ja napauta **Käynn. uud.**
Watch-laite sammuu ja käynnistyy uudelleen.
- 4 Pyyhkäise näytön alareunasta ylöspäin.
Galaxy Wearable -sovelluksen käynnistysohjeet tulevat näyttöön.
- 5 Käynnistä **Galaxy Wearable** -sovellus älypuhelimessasi.
Päivitä Galaxy Wearable -sovellus tarvittaessa uusimpaan versioon.
- 6 Napauta **Käynnistä**.
- 7 Valitse Watch-laitteesi näytössä.
Jos et löydä laitettasi, napauta **Minun ei ole täällä**.
- 8 Muodosta yhteys noudattamalla näyttöön tulevia ohjeita.
Kun yhteys on muodostettu, napauta **ALOITA** ja noudata näytön ohjeita, niin saat tietoja Watch-laitteen perustoiminnoista.



- Alkuasetusnäyttö voi olla erilainen eri alueilla.
- Alueen, mallin, älypuhelimien ja ohjelmistoversion mukaan voi olla, että yhdistämistapa poikkeaa tässä esitetystä.
- Watch-laite on tavallisia älypuhelimia pienempi, joten verkkoyhteyden laatu voi olla huonompi kuin tavallisissa mobiililaitteissa etenkin alueilla, joilla signaali on heikko tai vastaanotto-olosuhteet ovat huonot. Kun Bluetooth-yhteyttä ei ole käytettävissä, matkapuhelinverkko- tai Internet-yhteys voi olla huono tai se voi katketa.
- Kun yhdistät Watch-laitteesi älypuhelimeen ensimmäisen kerran tai sen tehdasasetusten palauttamisen jälkeen, Watch-laitteen akku voi kulua tavallista nopeammin yhteystietojen ja muiden tietojen synkronoinnin aikana.
- Tuetut älypuhelimet ja ominaisuudet voivat vaihdella alueen, palveluntarjoajan tai laitteen valmistajan mukaan.
- Jos et voi muodostaa Bluetooth-yhteyttä Watch-laitteen ja älypuhelimien välille, Kello-näytön yläreunassa näkyy -ilmoituskuvake.

Watch-laitteen yhdistäminen uuteen älypuhelimeen

Kun yhdistät Watch-laitteen uuteen älypuhelimeen, Watch-laite nollaa kaikki henkilökohtaiset tiedot. Kun näyttöön tulee kehote ennen Watch-laitteen yhdistämistä uuteen älypuhelimeen, varmuuskopioi tallennetut tiedot turvallisesti napauttamalla **Varmuuskopioi tiedot**.

- 1 Napauta Sovellukset-näytössä  (**Asetukset**) → **Yleiset** → **Yhdistä uuteen puhelimeen** → **Jatka**. Asetusten palautuksen jälkeen se siirtyy automaattisesti Bluetooth-laitteparin muodostustilaan.
- 2 Käynnistä **Galaxy Wearable** -sovellus uudessa älypuhelimessa, jolloin yhteys Watch-laitteeseen muodostetaan.



Jos älypuhelin, johon haluat muodostaa yhteyden, on jo yhdistetty toiseen laitteeseen, käynnistä **Galaxy Wearable** -sovellus älypuhelimessasi ja yhdistä uusi laite napauttamalla  → **Lisää uusi laite**.

Etäyhteys

Watch-laite ja älypuhelin yhdistetään Bluetooth-yhteydellä. Voit synkronoida älypuhelimesi Watch-laitteen kanssa, kun molemmat laitteet ovat etäyhteydessä toisiinsa, vaikka Bluetooth-yhteyttä ei olisi käytettävissä. Etäyhteys käyttää matkapuhelinverkkoa tai Wi-Fi-yhteyttä.

Jos tämä toiminto ei ole käytössä, käynnistä **Galaxy Wearable** -sovellus älypuhelimessasi, napauta **Kellon asetukset** → **Edistykselliset toiminnot** → **Etäyhteys** ja aktivoi sitten kytkin napauttamalla sitä.

Näytön hallinta

Reuna

Watch-laitteessasi on kosketusreuna kosketusnäytön reunoissa. Voit helposti ohjata Watch-laitteen eri toimintoja pyyhkäisemällä reunaa myötä- tai vastapäivään.

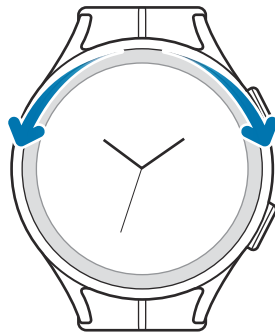

- **Näyttöjen selaaminen:** Tuo näkyviin muita näyttöjä pyyhkäisemällä reunaa.
- **Siirtyminen kohteesta toiseen:** Siirry kohteesta toiseen pyyhkäisemällä reunaa.
- **Syöttöarvon säätäminen:** Säädä äänenvoimakkuutta tai kirkkautta pyyhkäisemällä reunaa. Kun säädät kirkkautta, voit lisätä kirkkautta pyyhkäisemällä reunaa myötäpäivään.
- **Puhelimen tai hälytystoiminnon käyttäminen:** Vastaa saapuvaan puheluun tai hylkää hälytys pyyhkäisemällä reunaa myötäpäivään. Voit hylätä saapuvan puhelun tai aktivoida hälytyksen torkkutoiminnon pyyhkäisemällä reunaa vastapäivään.



Jos reuna ei toimi, vie Watch-laite Samsung-huoltokeskukseen tai valtuutettuun huoltokeskukseen purkamatta laitetta.

Kosketusnäyttö

Napauttaminen

Voit avata sovelluksen, valita valikkokohteen tai painaa näyttönäppäintä sormella napauttamalla.

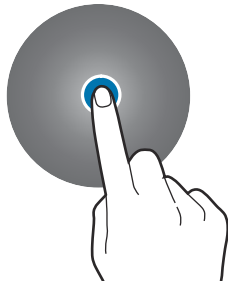

Koskettaminen jonkin aikaa

Koskettamalla näyttöä vähintään kaksi sekuntia voit siirtyä muokkaustilaan.



Vetäminen

Kosketa kohdetta jonkin aikaa ja vedä se kohdepaikkaan.

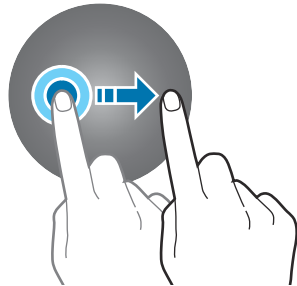

Kaksoisnapauttaminen

Lähennä tai loitonna kuvaa kaksoisnapauttamalla sitä nopeasti.



Levittäminen ja nipistäminen

Lähennä tai loitonna kuvaa levittämällä kahta sormea erilleen tai nipistämällä niitä yhteen kuvan kohdalla.



Pyyhkäiseminen

Saat muut paneelit näkyviin pyyhkäisemällä vasemmalle tai oikealle.

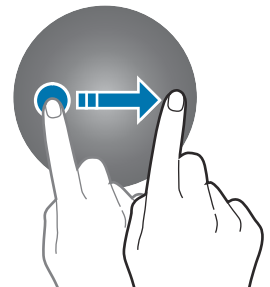

- Älä päästä kosketusnäyttöä kosketuksiin muiden sähkölaitteiden kanssa. Staattisen sähkön purkaukset voivat saada kosketusnäytön toimimaan virheellisesti.
- Älä napauta kosketusnäyttöä millään terävällä esineellä äläkä paina sitä voimakkaasti sormella, jotta näyttö ei vahingoitu.
- Liikkumattomien kuvien käyttämistä kosketusnäytön osissa pitkiä aikoja kerrallaan ei suositella. Muutoin kuvaan voi tulla jälkikuvia (kuvan "palamista" näyttöön) tai haamukuvia.





- Watch-laite ei ehkä tunnista kosketussyötteitä lähellä näytön reunoja, jotka ovat kosketussyöttöalueen ulkopuolella.
- Kosketusnäyttö ei ehkä ole käytettävissä, kun vesilukkotila on käytössä.

Näytön kokoonpano

Kello-näyttö on alkunäytön aloitustila, johon kuuluu useita sivuja.

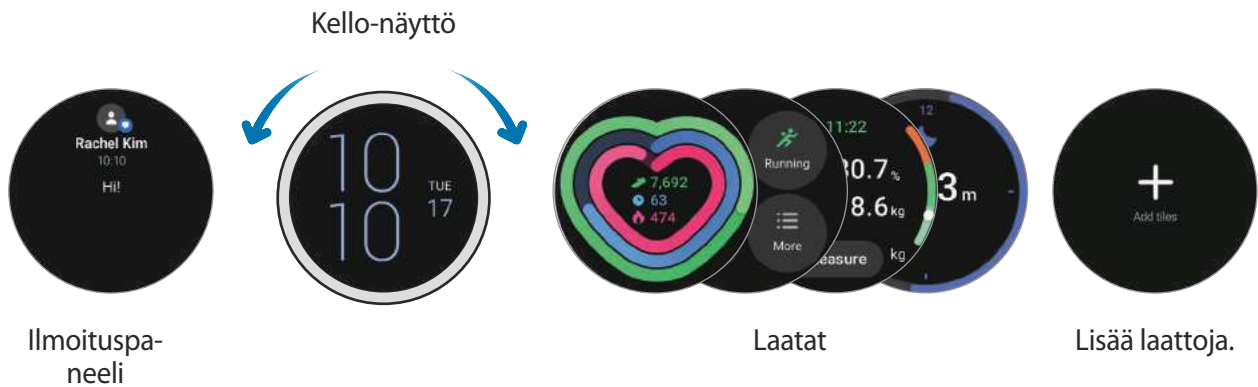
Voit tarkastella laattoja tai avata ilmoituspaneelin pyyhkäisemällä näyttöä vasemmalle tai oikealle tai käyttämällä reunaa.



 Käytettävissä olevat paneelit ja laatat sekä niiden järjestys voivat vaihdella ohjelmistoversion mukaan.

Laattojen käyttäminen

Kun haluat lisätä laatan, napauta **Lisää laattoja** ja valitse laatta.



Kun kosketat laattaa jonkin aikaa, laite siirtyy muokkaustilaan ja voit muuttaa laattojen järjestystä tai poistaa laattoja.

- **Laatan siirtäminen:** Kosketa siirrettävää laattaa jonkin aikaa ja vedä se haluamaasi paikkaan.
- **Laatan poistaminen:** Napauta  poistettavan laatan kohdalla.

Näytön käynnistäminen ja sammuttaminen

Näytön käynnistäminen

Voit käynnistää näytön seuraavilla tavoilla.

- **Käynnistä näyttö näppäimillä:** Paina kotinäppäintä tai paluunäppäintä.
- **Käynnistä näyttö nostamalla rannettasi:** Nosta sitä rannettasi, johon Watch-laite on puettu. Jos näyttö ei käynnisty sen jälkeen, kun rannetta on nostettu, napauta Sovellukset-näytössä  (**Asetukset**), napauta **Näyttö** ja aktivoi sitten **Herätä nostamalla rannetta** -kytkin **Näytön aktivointi** -kohdassa napauttamalla sitä.
- **Käynnistä näyttö napauttamalla näyttöä:** Napauta näyttöä. Jos näyttö ei käynnisty sen jälkeen, kun näyttöä on napautettu, napauta Sovellukset-näytössä  (**Asetukset**), napauta **Näyttö** ja aktivoi sitten **Herätä koskett. näyttöä** -kytkin **Näytön aktivointi** -kohdassa napauttamalla sitä.

Näytön sammuttaminen

Voit katkaista näytön virran peittämällä näytön kämmenellä. Näytön virta katkeaa automaattisesti myös, jos Watch-laitetta ei käytetä määritetyn ajan kuluessa.

Näytön vaihtaminen

Siirtyminen Kello-näytöstä Sovellukset-näyttöön ja päinvastoin

Avaa Sovellukset-näyttö pyyhkäisemällä Kello-näytössä ylöspäin.

Palaa Kello-näyttöön pyyhkäisemällä Sovellukset-näytössä yläreunasta alaspäin. Voit myös painaa kotinäppäintä tai paluunäppäintä.

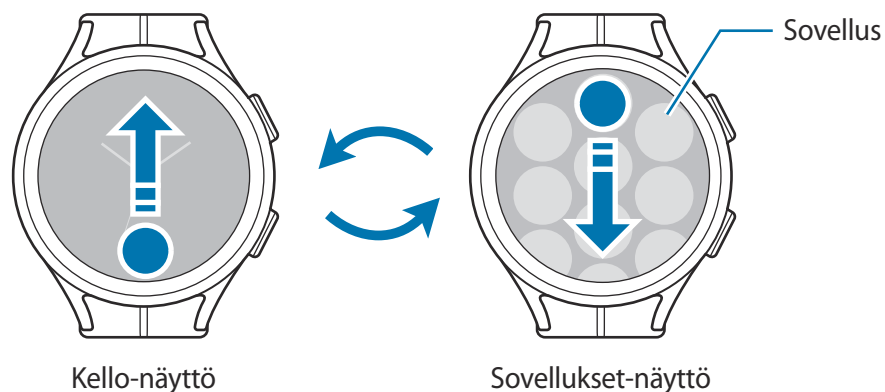

Sovellukset-näyttö

Sovellukset-näytössä näkyvät kaikkien niiden sovellusten kuvakkeet, jotka on asennettu Watch-laitteeseen.



Käytettävissä olevat sovellukset voivat vaihdella ohjelmistoversion mukaan.

Sovellusten avaaminen

Käynnistä sovellus napauttamalla sovelluksen kuvaketta Sovellukset-näytössä.

Voit käynnistää sovelluksen viimeksi käytettyjen sovellusten luettelosta napauttamalla Sovellukset-näytössä  (Viimeksi käytetyt sovellukset).

Sovellusten sulkeminen

- 1 Napauta Sovellukset-näytössä  (Viimeksi käytetyt sovellukset).
- 2 Siirry suljettavan sovelluksen kohdalle käyttämällä reunaa tai pyyhkäisemällä näytössä vasemmalle tai oikealle.
- 3 Sulje sovellus pyyhkäisemällä sen kohdalla ylöspäin.

Voit sulkea kaikki käynnissä olevat sovellukset napauttamalla **Sulje kaikki**.

Palaaminen edelliseen näyttöön

Voit palata edelliseen näyttöön pyyhkäisemällä näytössä oikealle tai painamalla paluunäppäintä.

Lukitusnäyttö

Näytön lukitustoiminnon avulla voit suojata tietosi, kuten Watch-laitteeseen tallennetut henkilökohtaiset tietosi. Kun tämä toiminto on otettu käyttöön, Watch-laite edellyttää lukituksen avaamista aina, kun laitetta käytetään. Jos avaat lukituksen kerran Watch-laitteen ollessa puettuna ranteeseesi, laite pysyy kuitenkin lukitsemattomana.

Näytön lukituksen määrittäminen

Napauta Sovellukset-näytössä  (Asetukset) → **Turvallisuus** → **Lukitustapa** ja valitse näytön lukitustapa.

- **Kuvio:** Avaa näytön lukitus piirtämällä vähintään neljä pistettä sisältävä kuvio.
- **PIN-koodi:** Avaa näytön lukitus antamalla numeroita sisältävä PIN-koodi.

Watch

Kello-näyttö

Voit tarkistaa nykyisen kellonajan tai tarkastella muita tietoja. Kun Kello-näyttö ei ole näkyvässä, voit palata Kello-näyttöön painamalla kotinäppäintä.

Kellotaulun vaihtaminen

- 1 Kosketa Kello-näyttöä jonkin aikaa ja napauta **Lisää kellotaulu**.
- 2 Käytä reunaa tai pyyhkäise näytössä vasemmalle tai oikealle ja valitse sitten kellotaulu. Jos napautat **Lisää kellotauluja**, voit ladata lisää kellotauluja Play Kauppa -sovelluksesta.
- 3 Napauta **Mukauta**, jos haluat mukauttaa kellotaulua. Siirry muokattavaan kohteeseen pyyhkäisemällä näytössä vasemmalle tai oikealle, ja valitse sitten haluamasi väri ja muut kohteet käyttämällä reunaa tai pyyhkäisemällä ylös- tai alaspäin näytössä. Määritä lisäasetukset napauttamalla jokaista haluamaasi asetusaluetta.

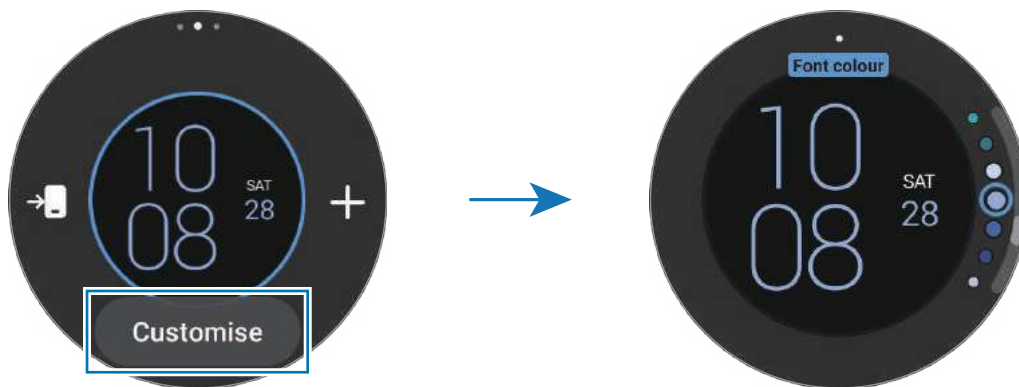

-  Voit vaihtaa kellotaulun ja mukauttaa sitä myös älypuhelimestasi. Käynnistä **Galaxy Wearable** -sovellus älypuhelimessasi ja napauta **Kellotaulut**.

Kellotaulun mukauttaminen kuvan avulla

Voit käyttää kuvaa kellotauluna, kun olet tuonut kuvan älypuhelimestasi. Lisätietoja kuvien tuomisesta älypuhelimesta on kohdassa [Kuvien tuominen älypuhelimesta](#).

- 1 Kosketa Kello-näyttöä jonkin aikaa ja napauta **Lisää kellotaulu**.
- 2 Napauta **Oma valokuva+**.

3 Napauta **Mukauta**.

4 Napauta näyttöä ja napauta **Lisää valokuva**.

5 Valitse kellotauluna käytettävä kuva ja napauta **OK** → **OK**.

Voit lähentää tai loitontaa kuvaa kaksoisnapauttamalla kuvaa nopeasti, levittämällä kahta sormea erilleen tai nipistämällä kuvassa. Kun kuva on lähennettynä, voit tuoda kuvasta haluamasi osan näkyviin pyyhkäisemällä näyttöä.





- Voit valita useita kuvia samanaikaisesti napauttamalla kuvaa jonkin aikaa, valitsemalla kuvia käyttämällä reunaa tai pyyhkäisemällä näytössä vasemmalle tai oikealle ja napauttamalla sitten .
- Voit lisätä uusia kuvia kuvien valitsemisen jälkeen napauttamalla **Lisää valokuva**.
- Enintään 20 kuvaa voi lisätä kellotauluksi. Lisäämäsi kuvat tulevat näkyviin, kun napautat näyttöä.

6 Pyyhkäise näyttöä, jos haluat vaihtaa taustaa tai muita kohteita ja palata edelliseen näyttöön.

Always On Display -toiminnon ottaminen käyttöön

Voit asettaa Kello-näytön ja joidenkin sovellusten näytön pysymään käynnissä aina Watch-laitteen käytön aikana. Akku voi kuitenkin kulua tavallista nopeammin tämän toiminnon käytön aikana.

Avaa pikapaneeli vetämällä alaspäin näytön yläreunasta ja napauttamalla . Voit myös napauttaa Sovellukset-näytössä  (**Asetukset**) → **Näyttö** ja aktivoida sitten **Always On Display** -kytkimen napauttamalla sitä.

Vain kello -tilan aktivoiminen

Vain kello -tilassa näkyvissä on vain aika, eikä mitään muita toimintoja voi käyttää.

Napauta Sovellukset-näytössä  (**Asetukset**) → **Akku** → **Vain kello** ja napauta **Ota käyttö**.

Kun haluat poistaa Vain kello -tilan käytöstä, pidä kotinäppäintä painettuna yli kolme sekuntia. Voit myös asettaa Watch-laitteen langattomaan laturiin.

Ilmoitukset

Ilmoituspaneeli

Voit nähdä ilmoituspaneelissa ilmoitukset tapahtumista, kuten uusista viesteistä tai vastaamattomista puhelusta. Pyyhkäise reunaan vastapäivään Kello-näytössä. Voit avata ilmoituspaneelin myös pyyhkäisemällä näytössä oikealle.

Jos uusia ilmoituksia on olemassa, Kello-näytössä näkyy oranssi ilmoitusilmaisinta. Jos ilmoitusilmaisinta ei tule näkyviin, napauta Sovellukset-näytössä  (Asetukset) → **Ilmoitukset** ja aktivoi **Ilmoitusilmaisinta**-kytkin napauttamalla sitä.



Saapuvien ilmoitusten näyttäminen

Kun saat ilmoituksen, ilmoituksen tiedot, kuten sen tyyppi ja sen vastaanottoaika, tulevat näyttöön. Jos saat vähintään kolme ilmoitusta, voit tuoda lisää ilmoituksia näkyviin käyttämällä reunaan tai pyyhkäisemällä näytössä vasemmalle tai oikealle.

Voit tuoda ilmoituksen tiedot näkyviin napauttamalla sitä.

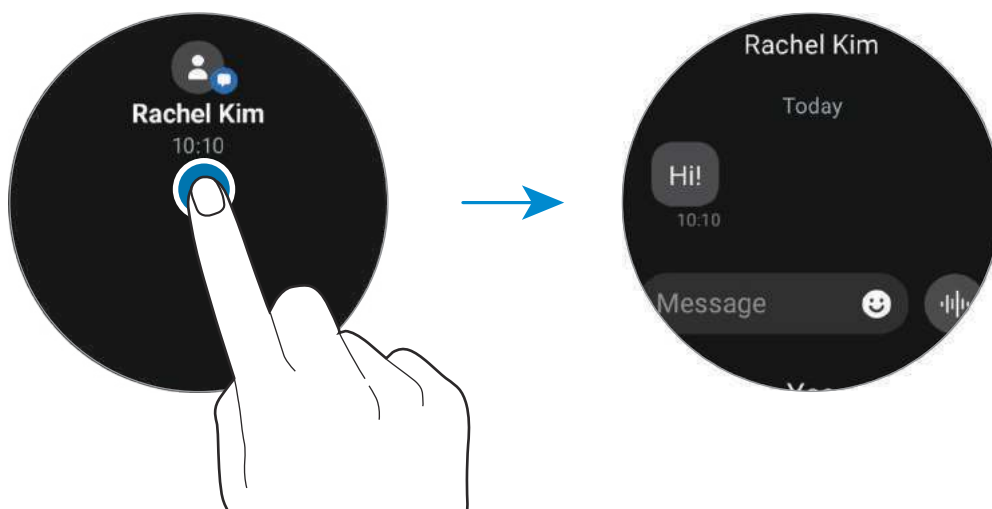

Ilmoitusten poistaminen

Pyyhkäise ylöspäin näytössä, kun ilmoitus on näkyvissä.

Sovellusten valitseminen ilmoitusten vastaanottamista varten

Valitse älypuhelimessa tai Watch-laitteessa sovellus, josta haluat vastaanottaa ilmoitukset Watch-laitteeseen.

- 1 Käynnistä **Galaxy Wearable** -sovellus älypuhelimessasi ja napauta **Kellon asetukset** → **Ilmoitukset**.
- 2 Napauta **Muut** → ▼ → **Kaikki** ja napauta sovellusluettelossa kytkintä niiden sovellusten vieressä, joista haluat vastaanottaa ilmoitukset.

Pikapaneeli

Tämän paneelin avulla näet Watch-laitteen nykyisen tilan ja voit määrittää asetukset.





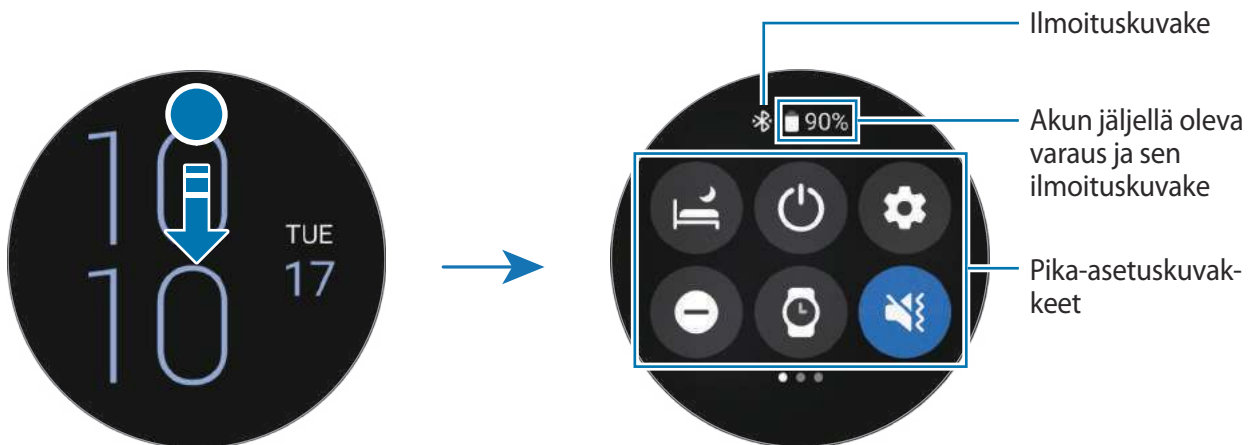

Voit avata pikapaneelin vetämällä alaspäin näytön yläreunasta. Voit sulkea pikapaneelin pyyhkäisemällä ylöspäin näytössä.

Siirry seuraavaan tai edelliseen pikapaneeliin käyttämällä reunaa tai pyyhkäisemällä näytössä vasemmalle tai oikealle.



Ilmoituskuvakkeiden tarkistaminen

Pikapaneelin yläreunassa näkyvät ilmoituskuvakkeet ilmaisevat Watch-laitteen nykyisen tilan. Taulukossa on lueteltu yleisimmät kuvakkeet.

Kuvake	Merkitys
	Bluetooth-yhteys muodostettu
	Signaalin voimakkuus
	LTE-verkkoyhteys
	Wi-Fi-yhteys muodostettu
	Watch-laite ja älypuhelin on etäyhdistetty
	Akun varaustaso























Ilmoituskuvakkeiden ulkoasu voi vaihdella alueen, palveluntarjoajan tai mallin mukaan.

Pika-asetuskuvakkeiden tarkistaminen

Pika-asetuskuvakkeet näkyvät pikapaneelissa. Voit muuttaa perusasetuksia tai käynnistää toiminnon kätevästi napauttamalla kuvaketta. Saat näkyviin lisäasetuksia koskettamalla pika-asetuskuvaketta jonkin aikaa.



Lisätietoja pika-asetuskuvakkeiden lisäämisestä ja poistamisesta pikapaneeliin on kohdassa [Pikapaneelin muokkaaminen](#).

Kuvake	Merkitys
	Nukkumaanmenotilan ottaminen käyttöön
	Virta-asetusten käyttäminen
	Käynnistä Asetukset -sovellus
	Älä häiritse -tilan ottaminen käyttöön
	Always On Display -toiminnon ottaminen käyttöön
	Ääni- tai värinätilan tai äänettömän tilan ottaminen käyttöön
	Salamatoiminnon ottaminen käyttöön
	Kirkkauden säätäminen

Kuvake	Merkitys
	Virransäästötilan ottaminen käyttöön
	Äänenvoimakkuusvalikon avaaminen
	Wi-Fi-verkkoon yhdistäminen
	Vesilukkotilan ottaminen käyttöön
	Lentotilan ottaminen käyttöön
	Bluetooth-kuulokemikrofonin yhdistäminen
	Käynnistä Etsi puhelimeni -sovellus
	Sijaintitietotoiminnon ottaminen käyttöön
	Teatteritilan ottaminen käyttöön
	Mobiiliverkon yhdistäminen (SM-R905F, SM-R915F, SM-R925F)
	NFC-toiminnon ottaminen käyttöön
	Kosketusherkkyysoiminnon ottaminen käyttöön
	Yhdistäminen Bluetoothiin (SM-R905F, SM-R915F, SM-R925F)

Pikapaneelin muokkaaminen

Siirry muokkaustilaan napauttamalla , jos haluat muuttaa pika-asetuskuvakkeiden järjestystä tai lisätä tai poistaa pika-asetuskuvakkeen.

- **Pika-asetuskuvakkeen siirtäminen:** Kosketa siirrettävää pika-asetuskuvaketta jonkin aikaa ja vedä se haluamaasi paikkaan.
- **Pika-asetuskuvakkeen lisääminen:** Napauta  lisättävän pika-asetuskuvakkeen kohdalla.
- **Pika-asetuskuvakkeen poistaminen:** Napauta  poistettavan pika-asetuskuvakkeen kohdalla.

Tekstin kirjoittaminen

Näppäimistöasettelu

Näppäimistö tulee näkyviin, kun syötät tekstiä.



- Tekstinsyöttönäytön ulkoasu voi vaihdella käynnistettävän sovelluksen mukaan.
- Tekstin syöttäminen ei ole tuettua joillakin kielillä. Vaihda syöttökieli joksikin tuetuksi kieleksi tekstin syöttämistä varten.

Syöttökielen vaihtaminen

Vedä -kuvaketta ylöspäin, napauta → **Syöttökielet** → **Kielten hallinta** ja valitse sitten käytettävät kielet. Jos valitset kaksi kieltä, voit vaihtaa syöttökieltä pyyhkäisemällä välilyöntinäppäimessä vasemmalle tai oikealle. Voit lisätä enintään kaksi kieltä.



Voit määrittää syöttökielet myös napauttamalla Sovellukset-näytössä (**Asetukset**) ja napauttamalla **Yleiset** → **Syöttö** → **Samsung-näppäimistö** → **Syöttökielet** → **Kielten hallinta**.

Näppäimistön tyypin vaihtaminen

Vedä -kuvaketta ylöspäin, napauta → **Syöttökielet**, valitse kieli ja valitse sitten haluamasi näppäimistötyyppi.



3 x 4 -näppäimistössä samassa näppäimessä on kolme tai neljä merkkiä. Voit kirjoittaa merkin napauttamalla vastaavaa näppäintä toistuvasti, kunnes haluamasi merkki on näkyvissä.

Muita näppäimistötoimintoja

Vedä -kuvaketta ylöspäin, jos haluat käyttää näppäimistön lisätoimintoja.

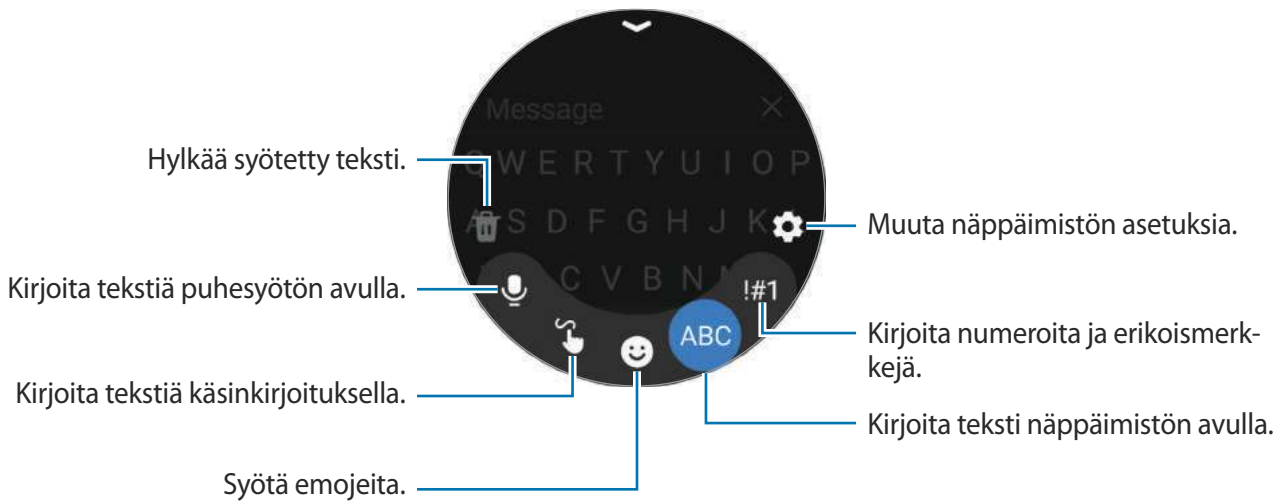

 Joidenkin toimintojen käyttämättömyys määräytyy kielen, palveluntarjoajan tai mallin mukaan.

Sovellukset ja ominaisuudet

Sovellusten asentaminen ja hallinta

Play Kauppa

Voit ostaa ja ladata sovelluksia.

Napauta Sovellukset-näytössä  (**Play Kauppa**). Voit selata sovelluksia luokittain tai napauttaa  ja etsiä sovelluksia hakusanan avulla.



- Rekisteröi Google-tili Watch-laitteeseesi, jotta voit käyttää Play Kauppa -sovellusta. Käynnistä **Galaxy Wearable** -sovellus älypuhelimessasi, napauta **Kellon asetukset** → **Tilit ja varmuuskopiointi** → **Google-tili** → **Lisää Google-tili** ja kopioi Google-tili älypuhelimesta Watch-laitteeseesi noudattamalla näytön ohjeita.
- Kun haluat muuttaa automaattisen päivityksen asetuksia, napauta **Asetukset** ja ota **Automaattiset sovelluspäivitykset** -kytkin käyttöön tai poista se käytöstä napauttamalla sitä.

Sovellusten hallinta

Sovellusten asennuksen poistaminen tai poistaminen käytöstä

Käynnistä **Galaxy Wearable** -sovellus älypuhelimessasi, napauta **Kellon asetukset** → **Sovellukset**, napauta sovellusta ja valitse sitten asetus.

- **Poista as.:** Poista ladattujen sovellusten asennus.
- **Poista käytöstä:** Poista käytöstä valitut oletussovellukset, joiden asennusta ei voi poistaa Watch-laitteesta.



Jotkin sovellukset eivät ehkä tue tätä toimintoa.

Sovellusten ottaminen käyttöön

Käynnistä **Galaxy Wearable** -sovellus älypuhelimessasi, napauta **Kellon asetukset** → **Sovellukset**, valitse  ja napauta sitten **Poistettu käytöstä**. Valitse sovellus ja napauta **Ota käyttöön**.

Sovellusten käyttöoikeuksien määrittäminen

Joidenkin sovellusten oikea toiminta edellyttää, että niillä on oikeus käyttää tietojasi, jotka ovat Watch-laitteessa.

Voit tarkastella tai muuttaa sovelluksen asetuksia käyttöoikeusluokan mukaan napauttamalla Sovellukset-näytössä  (Asetukset) → Tietosuoja → Käyttöoik. hallinta. Valitse kohde ja sovellus.



Jos et myönnä sovelluksille käyttöoikeuksia, sovellusten perustoiminnot eivät ehkä toimi oikein.

Viestit

Voit lukea viestejä ja vastata niihin Watch-laitteessa.

Viestien lähettämisestä tai vastaanottamisesta voidaan veloittaa lisämaksu verkkovierailun aikana.



Androidin Viestit-sovellus saattaa olla käytettävissä alueen mukaan, ja oletusviestisovelluksen asetukset synkronoidaan yhdistetyn älypuhelimien kanssa.

Viestien näyttäminen

1 Napauta Sovellukset-näytössä  (Viestit).

Voit myös avata ilmoituspaneelin ja tarkastella uutta viestiä.

2 Selaa viestiluetteloa tai käytä reunaa ja valitse sitten yhteyshenkilö, jonka kanssa käymäsi keskustelut haluat nähdä.





Voit näyttää viestin älypuhelimessa napauttamalla **Näytä puhelim.**

Voit vastata viestiin napauttamalla viestiä ja kirjoittamalla viestin.

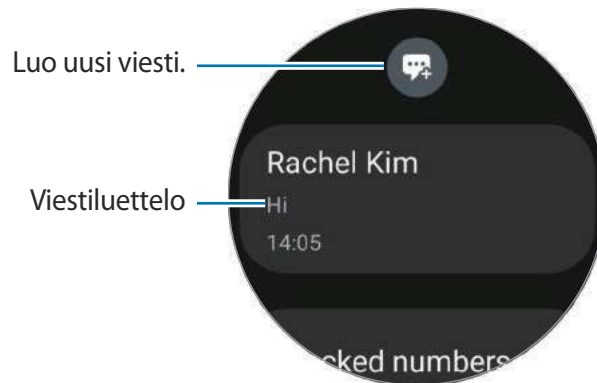
Viestien lähettäminen

- 1 Napauta Sovellukset-näytössä  (Viestit).



- 2 Napauta .
- 3 Napauta **Vastaanottaja** tai napauta  ja anna viestin vastaanottaja tai puhelinnumero. Voit myös napauttaa  ja valita viestin vastaanottajan yhteyshenkilön yhteystietoluettelosta.
- 4 Napauta viestin syöttökenttää, kirjoita viesti tai valitse tekstimalli ja napauta sitten  tai .

Ääniviestin nauhoittaminen ja lähettäminen

Voit lähettää äänitiedoston sen jälkeen, kun olet nauhoittanut haluamasi viestin.

Napauta viestin syöttönäytössä  ja sanele viesti, jonka haluat lähettää.

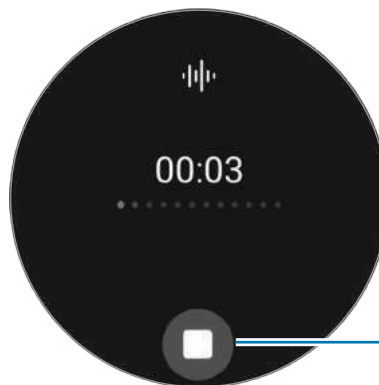

Lopeta puheäänien tallennus.

Viestien poistaminen

- 1 Napauta Sovellukset-näytössä  (Viestit).
- 2 Selaa viestiluetteloa tai käytä reunaa ja valitse sitten yhteyshenkilö, jonka kanssa käymäsi keskustelut haluat nähdä.
- 3 Kosketa viestiä jonkin aikaa ja napauta sitten **Poista**.
Voit poistaa useita viestejä koskettamalla jonkin aikaa viestiä, valitsemalla poistettavat viestit ja napauttamalla sitten **Poista**.
Viesti poistetaan sekä Watch-laitteesta että yhdistetystä älypuhelimesta.

Puhelin

Esittely

Voit soittaa puheluja tai tarkistaa saapuvat puhelut ja vastaanottaa ne.



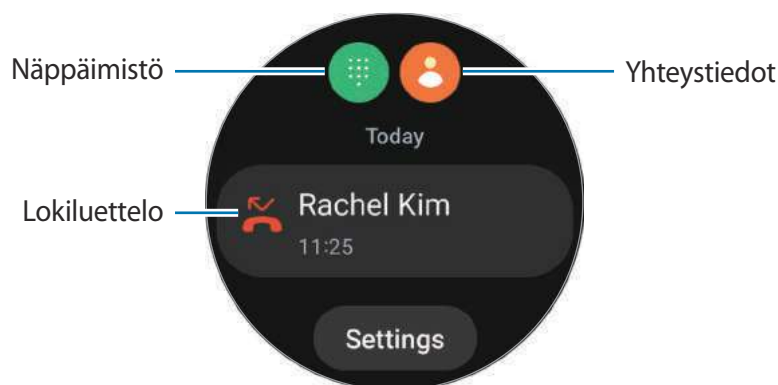

-  Ääni ei ehkä kuulu selvästi puhelun aikana, ja vain lyhyet puhelut ovat käytettävissä alueilla, joilla on heikko signaali.

Puhelujen soittaminen

Napauta Sovellukset-näytössä  (Puhelin).







Soita puheluja jollakin seuraavista tavoista.



- Napauta , anna numero numeronäppäimillä ja napauta sitten .
- Napauta , käytä reunaa tai selaa yhteystietoluetteloa, valitse yhteystieto ja napauta .
- Käytä reunaa tai selaa lokiluetteloa, valitse lokimerkintä ja napauta sitten .

Puhelujen soittamisessa käytettävän numeron valitseminen (SM-R905F, SM-R915F, SM-R925F)

Voit valita puheluja soittaessa käytettäväksi numeroksi Watch-laitteen numeron tai yhdistetyn älypuhelimien numeron. Jos Watch-laite on yhdistetty älypuhelimeen, joka tukee kahta SIM-korttia, voit valita myös puheluja soittaessa käytettävän SIM-kortin.

- 1 Napauta Sovellukset-näytössä  (**Puhelin**).
 - 2 Napauta .
 - 3 Napauta  ja valitse haluamasi asetus.
 - **Puhelin**: Soita puhelut yhdistetyn älypuhelimien numerolla.
 - **SIM 1**: Soita puhelut yhdistetyn älypuhelimien SIM-kortin 1 numerolla.
 - **SIM 2**: Soita puhelut yhdistetyn älypuhelimien SIM-kortin 2 numerolla.
 - **Kello**: Soita puhelut Watch-laitteen numerolla.
-  • Joidenkin toimintojen käyttömahdollisuus määräytyy yhdistetyn älypuhelimien mukaan.
-  • Voit valita käytettävän numeron myös valitsemalla lokimerkinnän ja koskettamalla soittonäppäintä jonkin aikaa.

Ensisijaisen numeron asettaminen etukäteen (SM-R905F, SM-R915F, SM-R925F)

- 1 Napauta Sovellukset-näytössä  (**Puhelin**).
 - 2 Napauta **Asetukset**.
 - 3 Napauta **Ensisijainen numero** ja valitse haluamasi asetus.
 - **Puhelin**: Aseta puhelut soitettaviksi yhdistetyn älypuhelimien numerolla.
 - **Kello**: Aseta puhelut soitettaviksi Watch-laitteen numerolla.
 - **Kysy aina**: Aseta laite kysymään aina, mitä numeroa soittaessa käytetään.
-  Jos yhdistetty älypuhelin tukee kahta SIM-korttia, voit valita, mitä älypuhelimien SIM-korttia haluat käyttää. Napauta Sovellukset-näytössä  (**Asetukset**) → **Yhteydet** → **SIM-kortin hallinta** ja valitse soittamisessa käytettävä SIM-kortti kohdassa **Ensisij. SIM puheluille**. Jos et valitse SIM-korttia, sinun on valittava käytettävä SIM-kortti, kun soitat puhelun.

Toiminnot puhelujen aikana

Seuraavat toiminnot ovat käytettävissä:

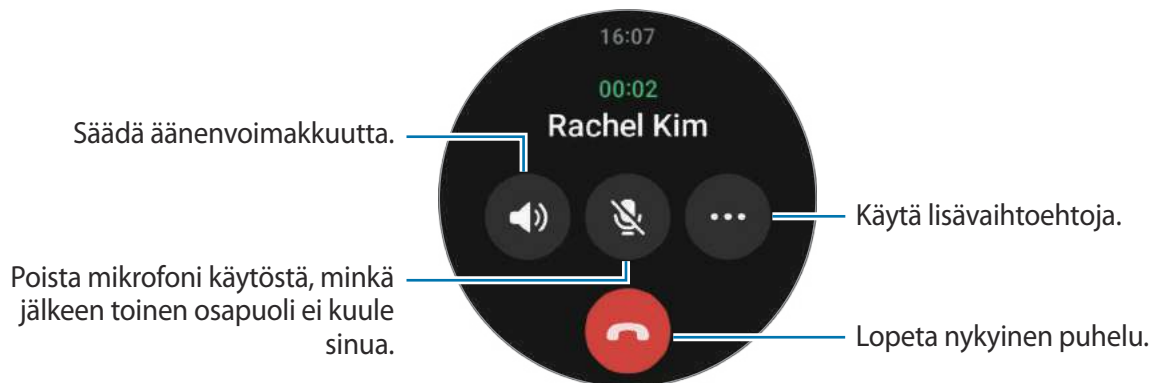

 Näytön ulkoasu voi vaihdella mallin mukaan.

Puhelun soittaminen Bluetooth-kuulokemikrofonilla

Kun Bluetooth-kuulokemikrofoni on yhdistetty, voit soittaa puheluja sen avulla.

Jos Bluetooth-kuulokemikrofonia ei ole yhdistetty, napauta Sovellukset-näytössä  (**Asetukset**) → **Yhteydet** → **Bluetooth**. Kun käytettävissä olevien Bluetooth-laitteiden luettelo tulee näkyviin, valitse Bluetooth-kuulokemikrofoni, jota haluat käyttää.

Puhelujen vastaanottaminen

Puheluun vastaaminen

Puhelun saapuessa pyyhkäise reunaa myötäpäivään. Voit myös vetää -kuvakkeen suuren ympyrän ulkopuolelle.

Voit käydä puhelinkeskusteluja Watch-laitteen sisäisen mikrofoniin, kaiuttimen tai yhdistetyn Bluetooth-kuulokemikrofonin avulla.

Puhelun hylkääminen

Voit hylätä saapuvan puhelun ja lähettää soittajalle hylkäysviestin.

Puhelun saapuessa pyyhkäise reunaa vastapäivään. Voit myös vetää -kuvakkeen suuren ympyrän ulkopuolelle.

Kun haluat hylätä saapuvan puhelun ja lähettää viestin, vedä -kuvaketta ylöspäin ja valitse haluamasi viesti.

Vastaamattomat puhelut

Jos puhelu jää vastaamatta, ilmoituspaneelissa näkyy vastaamattoman puhelun ilmoitus. Voit tarkastella vastaamatta jääneiden puhelujen ilmoituksia ilmoituspaneelissa. Voit tuoda vastaamattomien puhelujen ilmoitukset näkyviin myös napauttamalla Sovellukset-näytössä  (Puhelin).

Yhteystiedot

Voit soittaa puhelun tai lähettää viestin yhteyshenkilölle. Yhdistettyyn älypuhelimeesi tallennetut yhteystiedot tallennetaan myös Watch-laitteeseen.



Napauta Sovellukset-näytössä  (Yhteystiedot).

 Älypuhelimien suosikkiluettelon yhteystiedot näkyvät yhteystietoluettelon alussa.

Käytä jotakin seuraavista etsintätavoista:

- Napauta  ja anna hakuehdot yhteystietoluettelon yläreunassa.
- Selaa yhteystietoluettelo.
- Käytä reunaa. Kun pyyhkäiset reunaa nopeasti, luettelo selataan aakkosjärjestyksessä ensimmäisen kirjaimen mukaan.

Kun yhteystieto on valittuna, toimi jollakin seuraavista tavoista:

-  : Soita äänipuhelu.
-  : Luo viesti.

Usein käytettyjen yhteystietojen valitseminen laatassa

Lisää usein käytetyt yhteystiedot **Yhteystiedot**-laatasta, jos haluat olla yhteydessä kyseisiin henkilöihin suoraan tekstiviestillä tai puhelulla. Napauta **Lisää** →  ja valitse yhteyshenkilö.

-  • Tämän ominaisuuden käyttäminen edellyttää **Yhteystiedot**-laatan lisäämistä. Lisätietoja on kohdassa [Laattojen käyttäminen](#).
- Laattaan voi lisätä enintään neljä yhteystietoa.

Samsung Pay

Kun rekisteröit kortteja Samsung Pay -palveluun, voit suorittaa maksuja nopeasti ja turvallisesti.

Lisätietoja esimerkiksi tätä toimintoa tukevista luottokorteista on osoitteessa

www.samsung.com/samsung-pay.

- Maksaminen Samsung Pay -palvelun avulla saattaa alueen mukaan edellyttää, että laitteesta on yhteys Wi-Fi- tai matkapuhelinverkkoon.
- Tämän toiminnon käyttömahdollisuus määräytyy palveluntarjoajan tai mallin mukaan.
- Alkuasetusten määrittämisen ja kortin rekisteröinnin vaiheet voivat vaihdella alueen tai palveluntarjoajan mukaan.

Samsung Pay -asetusten määrittäminen

- 1 Käynnistä älypuhelimessasi **Galaxy Wearable** -sovellus.
- 2 Napauta **Kellon asetukset** → **Sovellukset** → **Sovellusten asetukset** → **Samsung Pay** ja rekisteröi kortti noudattamalla näytön ohjeita.

Maksujen suorittaminen

- 1 Kun haluat suorittaa maksun Watch-laitteella, paina paluunäppäintä jonkin aikaa Kello-näytössä tai Samsung Pay -johdantopainiketta.
- 2 Anna määrittämäsi PIN-koodi tai piirrä määrittämäsi kuvio.
- 3 Selaa korttiluetteloa, valitse kortti ja napauta **MAKSA**.
- 4 Aseta Watch-laite kortinlukijan lähelle.
Kun kortinlukija on tunnistanut kortin tiedot, maksu käsitellään.



- Verkkoyhteys voi aiheuttaa sen, ettei maksuja käsitellä.
- Maksujen varmistusmenetelmä voi vaihdella kortinlukijoiden mukaan.

Samsung Health

Esittely

Samsung Health tallentaa ja hallitsee aktiivisuuttasi ja unirytmiasi 24-tuntisesti ja ohjaa sinua noudattamaan terveellistä elämäntapaa. Voit tallentaa ja hallita terveyteen liittyviä tietoja yhdistetyn älypuhelimien Samsung Health -sovelluksessa.

Kun olet harrastanut liikuntaa jatkuvasti yli kymmenen minuuttia (juostessasi kolme minuuttia) Watch-laite ranteessasi, harjoituksen automaattinen tunnistustoiminto aktivoituu. Watch-laite antaa ilmoituksen ja näyttää sinulle suoritettavia venyttelyliikkeitä, tai tuo näkyviin näytön, joka kehottaa sinua liikkumaan kevyesti, jos Watch-laite havaitsee, että olet ollut liikkumatta yli 50 minuuttia. Kun Watch-laitteesi tunnistaa, että ajat autoa tai nukut, se ei ehkä anna sinulle ilmoituksia eikä näytä venyttelynäyttöä, vaikka olisit fyysisesti epäaktiivinen.

Lisätietoja on osoitteessa www.samsung.com/samsung-health.

 Samsung Health -sovelluksen toiminnot on tarkoitettu vain vapaa-aikaan, hyvinvointiin ja fyysisen kunnan parantamiseen liittyviin tarkoituksiin. Niitä ei ole tarkoitettu lääketieteelliseen käyttöön. Lue ohjeet huolellisesti ennen näiden toimintojen käyttämistä.

Päivittäinen aktiviteetti

Voit tarkistaa nykyisen päivittäisen tilasi, kuten askeleet, aktiiviset ajat, aktiivisuuskalorit ja niiden tavoitteet sekä niihin liittyvät tiedot.

Päivittäisen aktiivisuutesi tarkasteleminen

Napauta Sovellukset-näytössä  (Samsung Health) ja napauta Päivittäinen aktiviteetti.

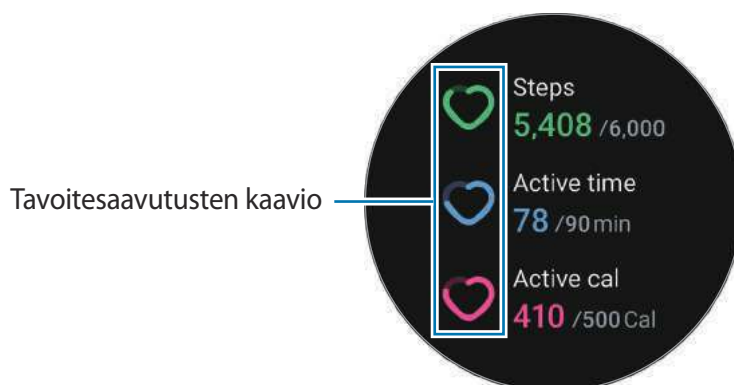

- **Askeleet:** Tarkista päivän aikana ottamiesi askelten määrä. Kun päivittäinen askeltavoitteesi lähestyy, kaavio kasvaa.
- **Aktiivinen aika:** Tarkista kokonaisaika, jonka olit fyysisesti aktiivinen päivän aikana. Kun lähestyt aktiivisen ajan tavoitettasi tekemällä kevyitä harjoituksia, kuten venytyksiä tai kävelyä, kaavio kasvaa.
- **Aktiv.kalorit:** Tarkista kokonaiskalorimäärä, jonka kulutit aktiviteeteissa päivän aikana. Kun päivittäinen aktiivisuuskalorien tavoitteesi lähestyy, kaavio kasvaa.

Voit tarkastella päivittäiseen aktiivisuuteen liittyviä lisätietoja käyttämällä reunaa tai pyyhkäisemällä näytössä ylös- tai alaspäin.

Päivittäisen aktiivisuustavoitteen asettaminen

- 1 Napauta Sovellukset-näytössä  (Samsung Health).
- 2 Napauta **Päivittäinen aktiviteetti** ja napauta **Aseta tavoitteita**.
- 3 Valitse aktiivisuusasetus.
- 4 Aseta tavoite kiertämällä reunaa tai pyyhkäisemällä ylös- tai alaspäin näytössä.
- 5 Napauta **Valmis**.

Askeleet

Watch-laite laskee ottamiesi askelten määrän.

Askelmäärän mittaaminen

Napauta Sovellukset-näytössä  (Samsung Health) ja napauta **Askeleet**.

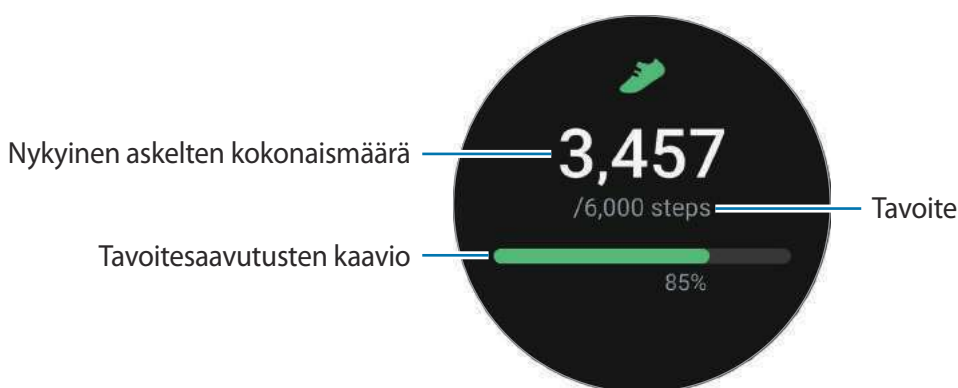

Voit tarkastella askelmäärään liittyviä lisätietoja käyttämällä reunaa tai pyyhkäisemällä näytössä ylös- tai alaspäin.



- Kun aloitat askelten määrän mittaamisen, askelten seurantaohjelma seuraa askeleitasi ja näyttää askelmäärän lyhyen viiveen kuluttua, koska Watch-laite tunnistaa tarkasti liikkeesi, kun olet kävellyt jonkin aikaa. Tietyn tavoitteen saavuttamisesta kertovan ilmoituksen tulossa näkyviin voi myös olla lyhyt viive tarkan askelmäärän saamisen takia.
- Jos käytät askelten seurantaohjelmaa matkustaessasi autossa tai junassa, tärinä voi vaikuttaa askelmäärään.
- Yksi kerros on noin 3 metriä. Mitatut kerrokset eivät ehkä vastaa todellisuudessa kiipeämiäsi kerroksia.
- Mitatut kerrokset eivät ehkä ole tarkkoja ympäristön, käyttäjän liikkeiden ja rakennuksien olosuhteiden vuoksi.
- Mitatut kerrokset eivät ehkä ole tarkkoja, jos vettä (suihku ja vesiliikunta) tai vieraita aineita pääsee ilmanpaineanturiin. Jos Watch-laitteen päälle pääsee puhdistusnestettä, hikeä tai sadepisaroita, huuhtelee se puhtaalla vedellä ja kuivaa ilmanpaineanturi huolellisesti ennen käyttöä.

Askeltavoitteen asettaminen

- 1 Napauta Sovellukset-näytössä  (Samsung Health).
- 2 Napauta **Askeleet** ja napauta **Aseta tavoite**.
- 3 Aseta tavoite kiertämällä reunaa tai pyyhkäisemällä ylös- tai alaspäin näytössä.
- 4 Napauta **Valmis**.

Harjoitus

Kirjaa liikuntatietosi muistiin ja tarkista tulokset.





- Ennen kuin raskaana olevat, ikäihmiset, pikkulapset tai kroonisesta sydänsairaudesta, korkeasta verenpaineesta tai muusta sairaudesta kärsivät henkilöt käyttävät tätä toimintoa, heidän on suositeltavaa pyytää lääkärin neuvoa.
- Jos tunnet huimausta, kipua tai hengitysvaikeuksia kuntoilun aikana, lopeta kuntoilu heti ja pyydä lääkärin neuvoa.
- Sykkeesi mitataan, kun aloitat liikunnan. Mittaustarkkuuden varmistamiseksi pue Watch-laite tiukasti käsivartesi ympärille ranteen yläpuolelle. Lisätietoja on kohdassa [Watch-laitteen pukeminen tarkkoja mittauksia varten](#).
- Ole liikkumatta, kunnes sykkeesi näkyy näytössä, jotta mittaustulos on mahdollisimman tarkka.
- Esimerkiksi ympäristö, fyysinen tilasi tai Watch-laitteen ranteeseenpukemistapa voi aiheuttaa tilapäisesti sen, ettei sykkeesi ole näkyvässä.

Ota huomioon seuraavat asiat, ennen kuin harrastat liikuntaa kylmissä olosuhteissa:

- Vältä laitteen käyttämistä kylmällä säällä. Käytä laitetta sisällä mahdollisuuksien mukaan.
- Jos käytät laitetta ulkona kylmällä säällä, peitä Watch-laite hihalla ennen sen käyttämistä.

Harjoitusten aloittaminen

- 1 Napauta Sovellukset-näytössä  (Samsung Health).
- 2 Napauta **Harjoitus** → **Valitse harjoitus**.
-  Voit aloittaa liikunnan suoraan **Moniharjoitukset**-laatasta, kun olet lisännyt siihen harjoituksia.
- 3 Käytä reunaa tai pyyhkäise näytössä vasemmalle tai oikealle, valitse haluamasi harjoitustyyppi ja aloita.
Jos haluamaasi harjoitustyyppiä ei ole, napauta **Lisää** ja valitse haluamasi harjoitustyyppi.

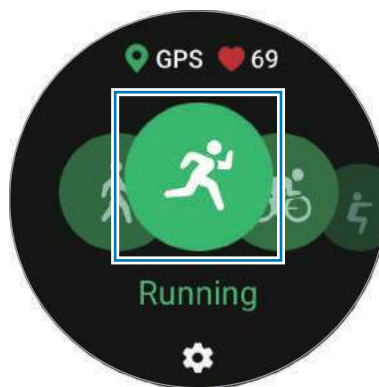

- 4 Käytä reunaa tai pyyhkäise näytössä ylös- tai alaspäin, jolloin liikuntatietosi, kuten syke, matka tai aika, tulevat liikuntanäyttöön.

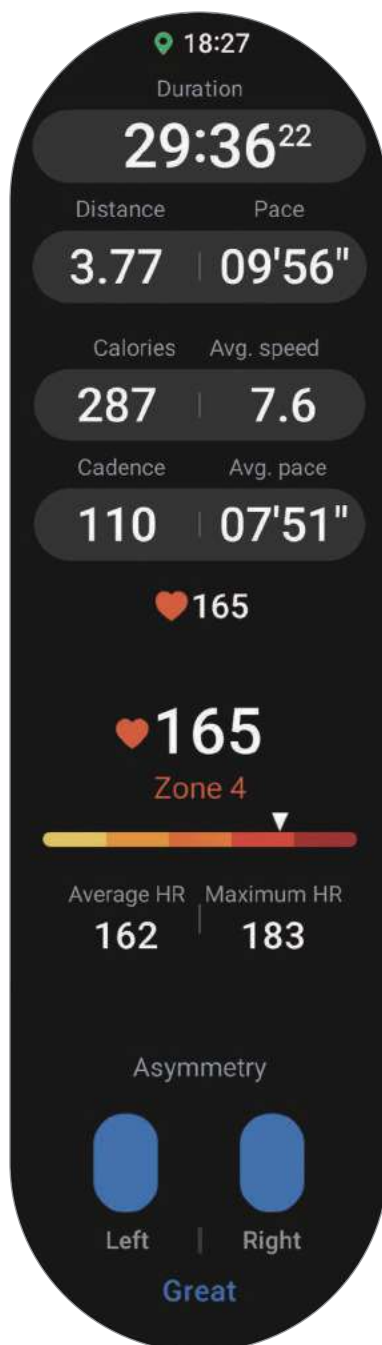

Voit toistaa musiikkia pyyhkäisemällä vasemmalle näytössä.



- Kun valitset **Uinti-** tai **Uinti (ulkona)** -vaihtoehdon, vesilukkotila otetaan käyttöön automaattisesti ja kosketusnäyttö poistetaan käytöstä.
- Kun valitset **Uinti-** tai **Uinti (ulkona)** -vaihtoehdon, tallennettu arvo ei ehkä ole tarkka,
 - jos lopetat uimisen ennen määritetyn pisteen saavuttamista
 - jos vaihdat uintilajia kesken matkan
 - jos lopetat käsivarsiesi liikuttamisen ennen määritetyn pisteen saavuttamista
 - jos potkit jaloillasi potkulaudalla tai uit liikuttamatta käsivarsiasi
 - jos uit vain yhdellä kädellä
 - jos uit veden alla
 - jos et keskeytä harjoitusta tai aloita sitä uudelleen, mutta lopetat harjoituksen levätessäsi.

5 Pyyhkäise näytössä oikealle ja napauta **Valmis**.

Kun haluat keskeyttää tai aloittaa uudelleen liikunnan, pyyhkäise näytössä oikealle ja napauta **Tauko** tai **Jatka**. Voit myös painaa paluunäppäintä jonkin aikaa.



- Kun haluat lopettaa uimisen, poista vesilukkotila käytöstä koskettamalla kotinäppäintä jonkin aikaa, varmista ilmanpaineanturin oikea toiminta ravistamalla kaikki vesi pois Watch-laitteesta ja napauta sitten **OK**.
- Musiikin toisto jatkuu, vaikka lopettaisit liikunnan. Kun haluat lopettaa musiikin toiston, lopeta toisto ennen liikunnan lopettamista tai käynnistä **Musiikki**-sovellus tai **Mediaohjain**-sovellus.

6 Kun olet lopettanut liikunnan, käytä reunaa tai pyyhkäise ylös- tai alaspäin näytössä ja tarkastele liikuntatuloksiasi.

Usean harjoituksen suorittaminen

Voit kirjata erilaisia harjoituksia ja suorittaa kokonaisen rutiinin aloittamalla toisen harjoituksen heti nykyisen harjoituksen suorittamisen jälkeen.

Pyyhkäise näytössä oikealle harjoituksen aikana, napauta **Uusi** ja valitse sitten seuraava aloitettava harjoitustyyppi.



- Kun haluat lopettaa uimisen, poista vesilukkotila käytöstä koskettamalla kotinäppäintä jonkin aikaa, varmista ilmanpaineanturin oikea toiminta ravistamalla kaikki vesi pois Watch-laitteesta ja napauta sitten **OK**.

Toistuvien harjoitusten aloittaminen

Kun suoritat toistuvia harjoituksia, kuten kyykkyjä tai maastanostoja, Watch-laite laskee äänimerkillä, miten monta kertaa toistat liikettä.

- 1 Napauta Sovellukset-näytössä  (Samsung Health).
- 2 Napauta **Harjoitus** → **Valitse harjoitus**.
- 3 Käytä reunaa tai pyyhkäise näytössä vasemmalle tai oikealle, valitse toistuvan harjoituksen tyyppi ja aloita.
Jos haluamaasi toistuvaa harjoitustyyppiä ei ole, napauta **Lisää** ja valitse haluamasi harjoitustyyppi.



- 4 Napauta **OK** ja asetu oikeaan asentoon harjoituksen aloittamista varten seuraamalla näytössä näkyvää asentoa.



Laskenta alkaa äänimerkillä.

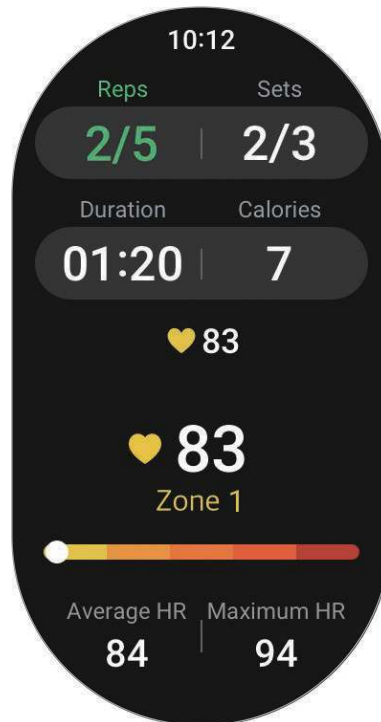

- 5 Käytä reunaa tai pyyhkäise näytössä ylös- tai alaspäin, jolloin liikuntatietosi, kuten syke, toistojen määrä tai kalorit tulevat liikuntanäyttöön.



Voit toistaa musiikkia pyyhkäisemällä vasemmalle näytössä.

- 6 Lepää minuutti, kun olet suorittanut sarjan. Voit myös napauttaa **Ohita**, jos haluat siirtyä seuraavaan sarjaan lepäämättä. Harjoitus alkaa, kun asetut oikeaan asentoon sen aloittamista varten noudattamalla näytössä näkyvää asentoa.
- 7 Pyyhkäise näytössä oikealle ja napauta **Valmis**.
Kun haluat keskeyttää tai aloittaa uudelleen liikunnan, pyyhkäise näytössä oikealle ja napauta **Tauko** tai **Jatka**. Voit myös painaa paluunäppäintä jonkin aikaa.
-  Musiikin toisto jatkuu, vaikka lopettaisit liikunnan. Kun haluat lopettaa musiikin toiston, lopeta toisto ennen liikunnan lopettamista tai käynnistä **Musiikki**-sovellus tai **Mediaohjain**-sovellus.
- 8 Kun olet lopettanut liikunnan, käytä reunaa tai pyyhkäise ylös- tai alaspäin näytössä ja tarkastele liikuntatuloksiasi.

Kuntoilun määrittäminen

- 1 Napauta Sovellukset-näytössä  (Samsung Health).
 - 2 Napauta **Harjoitus** → **Valitse harjoitus**.
 - 3 Napauta  jokaisen harjoitustyyppin alla ja määritä eri harjoitusasetukset.
 - **Altaan pituus:** Määritä altaan pituus.
 - **Tavoite:** Aktivoi harjoituksen tavoiteominaisuus ja aseta se.
 - **Palaa samaa reittiä takaisin:** Aseta laite vastaanottamaan navigointiohjeet, kun haluat palata patikoinnin tai pyöräilyn lähtöpisteeseen. (SM-R920, SM-R925F)
 - **Harjoitusnäyttö:** Aseta liikunnan aikana näkyviin tulevat näytöt.
 - **Valmennusviestit:** Aseta laite antamaan valmennusviestejä oikean rytmityksen varmistamiseksi liikunnan aikana.
 - **Opastustiheys:** Aseta ohje tulemaan näkyviin aina, kun saavutat määrittämäsi matkan tai ajan.
 - **Automaattinen kierros:** Voit tallentaa kierrosajan liikunnan aikana manuaalisesti napauttamalla näyttöä kahdesti nopeasti tai asettamasi etäisyyden tai ajan mukaisin välein automaattisesti.
 - **Autom. tauko:** Aseta Watch-laitteen liikuntatoiminto siirtymään taukotilaan automaattisesti, kun lopetat liikunnan.
 - **Ääniopas:** Ota ääniopas käyttöön tai poista se käytöstä.
-  Voit myös muuttaa tiettyjä asetuksia liikunnan aikana. Pyyhkäise harjoituksen aikana näytössä oikealle ja napauta **Aset**.

Harjoitusten automaattinen tunnistustoiminto

Kun olet harrastanut liikuntaa yli kymmenen minuuttia (juostessasi kolme minuuttia) Watch-laite ranteeseen puettuna, se tunnistaa automaattisesti, että liikut, ja tallentaa liikunnan tiedot, kuten liikunnan tyyppin, keston ja kulutettujen kalorien määrän.

Kun lopetat jotkin harjoitukset yli yhdeksi minuutiksi, Watch-laite tunnistaa harjoituksen lopettamisen automaattisesti ja tallennus päättyy.



- Voit tarkistaa, mitä harjoituksia harjoitusten automaattinen tunnistustoiminto tukee. Napauta Sovellukset-näytössä  (Samsung Health) ja napauta **Aset.** → **Tunnist. aktiviteetit.** Jos harjoituksia ei tunnisteta automaattisesti, ota harjoitusten automaattinen tunnistustoiminto käyttöön ja napauta tätä toimintoa käyttävän harjoitustyyppin kytkintä.
- Harjoitusten automaattinen tunnistustoiminto mittaa esimerkiksi liikuntaan käytetyn ajan ja kulutetut kalorit kiihtyvyyssanturin avulla. Kävelytapasi, liikuntarutiinisi ja elämäntapasi voivat aiheuttaa sen, etteivät mittaustulokset ole tarkkoja.
- Jos kävelet tai juokset, Watch-laite voi tarjota toimintoa, jonka avulla voit siirtyä manuaaliseen harjoitukseen sen jälkeen, kun ne on tunnistettu automaattisesti. Jos haluat tallentaa yksityiskohtaisia tietoja, kuten suoritettavan harjoitusreitit, vaihda manuaaliseen harjoitukseen. Tällöin sinun on lopetettava Watch-laitteen harjoitustoiminto manuaalisesti harjoituksen päättyessä.

Ruoka

Voit tallentaa päivän aikana nauttimasi kalorimäärän ja helpottaa painonhallintaa vertaamalla määrää tavoitemääräsi.

Kalorimäärän tallentaminen

- 1 Napauta Sovellukset-näytössä  (Samsung Health).
- 2 Napauta **Ruoka**.
- 3 Napauta **Lisää**, napauta aterian tyyppiä näytön yläreunassa ja valitse vaihtoehto.
- 4 Aseta nautittujen kalorien määrä käyttämällä reunaa tai pyyhkäisemällä näytössä ylös- tai alaspäin ja napauta sitten **Valmis**.

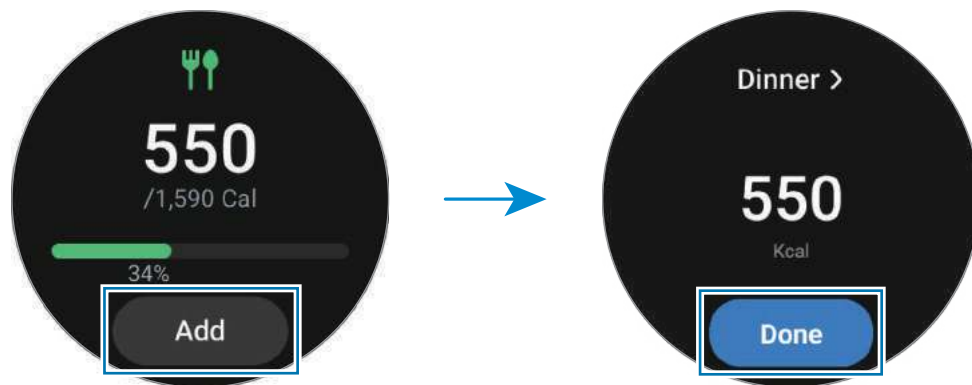

Voit tarkastella nautittuihin kaloreihin liittyviä lisätietoja käyttämällä reunaa tai pyyhkäisemällä näytössä ylös- tai alaspäin.

Lokien poistaminen

- 1 Napauta Sovellukset-näytössä  (Samsung Health).
- 2 Napauta **Ruoka** ja napauta **Poista tämän päivän loki**.
- 3 Valitse poistettavat tiedot ja napauta **Poista**.

Nautittujen kalorien tavoitemäärän määrittäminen

- 1 Napauta Sovellukset-näytössä  (Samsung Health).
- 2 Napauta **Ruoka** ja napauta **Aseta tavoite**.
- 3 Aseta tavoite kiertämällä reunaa tai pyyhkäisemällä ylös- tai alaspäin näytössä.
- 4 Napauta **Valmis**.

Uni

Voit analysoida untasi ja tallentaa sen tiedot mittaamalla sykkeesi ja liikkeesi nukkumisen aikana.



Tämä ominaisuus on tarkoitettu vain yleisen hyvinvointisi ja kuntosi tarkkailuun. Älä siis käytä sitä lääketieteellisiin tarkoituksiin, kuten oireiden diagnosointiin, hoitoon tai sairauksien ehkäisyyn.



- Unirytmisi neljä tilaa (hereillä, REM-uni, kevyt, syvä) analysoidaan unenaikaisten liikkeidesi ja sykemuutostesi perusteella. Näkyviin tulee kaavio, jossa näkyvät suositellut arvoalueet jokaista mitattua unitilaa varten.
- Jos sykkeesi on epäsäännöllinen tai Watch-laitteesi ei voi tunnistaa sykettäsi oikein, unirytmisi analysoidaan kolmeen tilaan (levoton, kevyt, liikkumaton).
- Voit tarkistaa yksityiskohtaisen unianalyysin vain, kun Watch-laite on yhdistetty älypuhelimellesi.
- Ennen mittaamista lataa Watch-laitteen akku niin, että sen varaustaso on yli 30 %.
- Mittaustarkkuuden varmistamiseksi pue Watch-laite tiukasti käsivartesi ympärille ranteen yläpuolelle. Lisätietoja on kohdassa [Watch-laitteen pukeminen tarkkoja mittauksia varten](#).

Unen mittaaminen

- 1 Nuku Watch-laite ranteeseen puettuna.
Watch-laite alkaa mitata untasi.
- 2 Napauta herättyäsi Sovellukset-näytössä  (Samsung Health).
- 3 Napauta **Uni**.

- 4 Tarkastele mitattuun uneen liittyviä tietoja käyttämällä reunaa tai pyyhkäisemällä ylös- tai alaspäin näytössä.

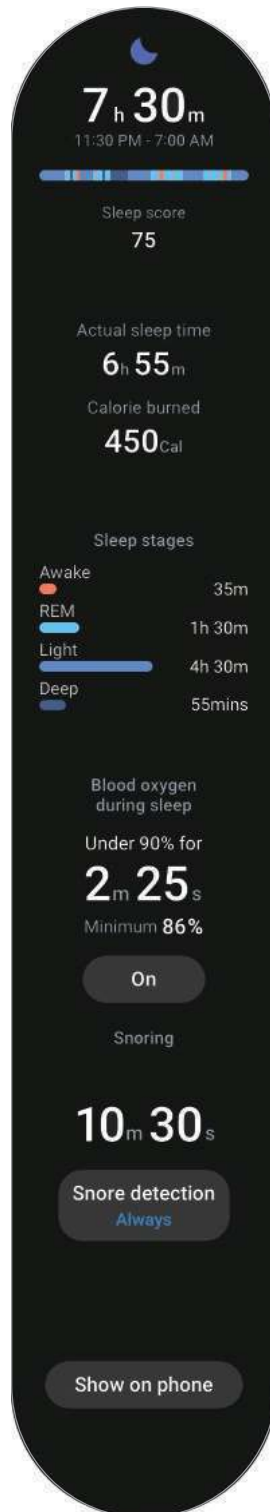

Kuorsauksen tunnistustoiminnon käyttäminen

- 1 Napauta Sovellukset-näytössä  (Samsung Health).
- 2 Napauta **Aset**.
- 3 Napauta **Kuorsauksen tunnistus** ja ota toiminto käyttöön noudattamalla näytön ohjeita. Kuorsauksesi mitataan yhdessä muiden unitietojen kanssa, kun nuket Watch-laite ranteessasi.



- Kuorsauksen tunnistustoiminto voidaan aktivoida yhdistetyn älypuhelimien Samsung Health -sovelluksessa (versio 6.18 tai uudempi versio). Sinun on myös suunnattava yhdistetyn älypuhelimien mikrofoni itseäsi kohti.
- Jos haluat, että kuorsauksesi tunnistetaan aina nukkuessasi, määritä kuorsauksen tunnistustoiminnon asetukseksi **Aina** ja kytke älypuhelin laturiin ennen nukkumaan menoa. Muutoin kuorsausta ei ehkä mitata.

Kehon koostumus

Voit mitata kehosi koostumuksen, kuten luustolihasmassan tai rasvamassan.



- Tämä ominaisuus on tarkoitettu vain yleisen hyvinvointisi ja kuntosi tarkkailuun. Älä siis käytä sitä lääketieteellisiin tarkoituksiin, kuten oireiden diagnosointiin, hoitoon tai sairauksien ehkäisyyn.
- Älä mittaa kehon koostumusta, jos sinulla on implantoitu sydämentahdistin, defibrillaattori tai jokin muu elektroninen laite elimistössäsi.
- Kehon koostumusta mitattaessa kehon läpi kulkee pieni sähkövirta. Vaikka se on vaaraton ihmisille, älä mittaa kehon koostumusta, jos olet raskaana.



- Mittaustarkkuuden varmistamiseksi pue Watch-laite tiukasti käsivartesi ympärille ranteen yläpuolelle. Lisätietoja on kohdassa [Watch-laitteen pukeminen tarkkoja mittauksia varten](#).
- Jos kehon koostumuksen mittaustulokset ovat epätarkkoja, tarkista käyttäjäprofiilisi älypuhelimien Samsung Health -sovelluksessa ja muokkaa sitä.
- Ammattimaisista kehon koostumuksen mittaustuloksista poiketen Watch-laite, jota on pidettävä ranteessa, mittaa ylävartalon koostumuksen ja tuottaa arvioimalla tulokset koko kehon koostumuksesta. Siksi kehon koostumuksen mittaustulokset voivat olla epätarkkoja seuraavissa tapauksissa: jos ylä- ja alavartalon koostumukset ovat liian epätasapainoisia, jos olet erittäin lihava tai jos lihassmassa on hyvin suuri.



- Watch-laite käyttää kehon koostumuksen mittaamisessa biosähköistä impedanssianalyysia (BIA), jolla on yli 98 prosentin vastaavuus verrattuna kultaisena standardina pidettävään röntgenabsorptiometriaan (DXA).

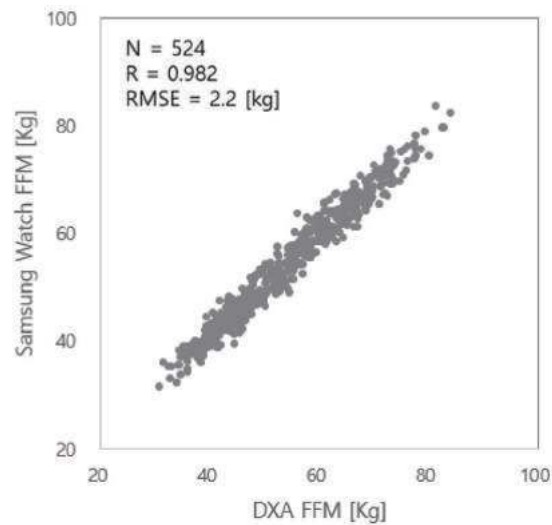

Ota huomioon seuraavat asiat ennen kehoasi koostumuksen mittaamista:

- Jos olet alle 20-vuotias, tulokset eivät ehkä ole tarkkoja, kun mittaat kehon koostumusta.
- Voit saada tarkempia kehon koostumuksen tuloksia, jos noudatat seuraavia mittausehtoja:
 - mittaus samaan aikaan päivästä (suositellaan mittaamista aamulla)
 - mittaus tyhjällä vatsalla
 - mittaus WC:ssä käynnin jälkeen
 - mittaus muulloin kuin kuukautisten aikana
 - Mittaus ennen liikuntaa, suihkuun menoa, saunaan menoa tai muuta ruumiinlämpöä nostavaa toimintaa.
 - Mittaus kaulakorujen ja muiden metalliesineiden poistamisen jälkeen.
 - Tuotteen mukana toimitetun hihnan käyttö metallihihnan sijaan.

Kehon koostumuksen mittaaminen

1 Napauta Sovellukset-näytössä  (Samsung Health).

2 Napauta **Kehon koostumus**.

3 Napauta **Mittaa**.

4 Anna painosi ja napauta **Vahvista**.



- Jotta kehon koostumus voidaan mitata tarkasti, sinun on annettava todellinen pituutesi, painosi ja sukupuolesi Samsung Health -sovelluksen profiiliin yhdistetyssä älypuhelimessa ja annettava myös todellinen syntymäaikasi Samsung-tililläsi.
- Saat näkyviin yksityiskohtaisia ohjeita kehosi koostumuksen mittaamiseen napauttamalla **Mittausohjeet**.

5 Aloita kehon koostumuksen mittaus asettamalla kaksi sormea koti- ja paluunäppäimille noudattamalla näytön ohjeita.

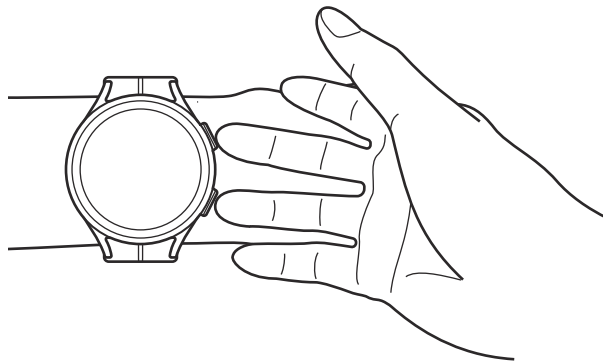

Oikea asento kehon koostumuksen mittaamiseen, kun Watch-laite on puettuna vasempaan ranteeseesi.



Oikea mittausasento

- Aseta molemmat käsivartesi rintakehän tasolle, mutta älä kosketa niillä vartaloasi.
- Pidä koti- ja paluunäppäimelle asetetut sormet erillään toisistaan. Älä myöskään kosketa Watch-laitteen muita osia sormillasi näppäimiä lukuun ottamatta.
- Pysy vakaana äläkä liiku, jotta mittaustulokset ovat tarkkoja.
- Signaalissa voi olla katkoja, kun sormesi on kuiva. Jos näin käy, kostuta sormesi iho esimerkiksi ihovoiteella ja mittaa elimistön koostumus sitten.
- Mittaustulokset eivät ehkä ole tarkkoja ihon kuivuuden tai karvojen takia.
- Pyyhi Watch-laitteen takaosa puhtaaksi ennen mittausta, jotta mittaustulokset ovat tarkkoja.

Tarkastele kehon koostumuksen mittaustuloksia näytössä.



Voit tarkastella kehon koostumukseen liittyviä lisätietoja käyttämällä reunaa tai pyyhkäisemällä näytössä ylös- tai alaspäin.

Naisten terveys

Aloita kuukautiskiertosi seuranta antamalla kiertosi pituus. Kun hallitset ja seuraat kuukautiskiertoasi, voit ennustaa päivämääriä, kuten seuraavan kuukautisvuodon ajankohdan. Lisäksi voit auttaa hallitsemaan terveyttäsi tallentamalla oireesi ja mielialasi.

- ⚠️ • Tämä ominaisuus on tarkoitettu vain naisten kuukautiskierron hallintaan ja seurantaan. Älä siis käytä sitä lääketieteellisiin tarkoituksiin, kuten oireiden diagnosoimiseen, hoitoon tai sairauksien ehkäisyyn.
- Tätä toimintoa ei ole tarkoitettu käytettäväksi raskauden suunnitteluun tai ehkäisyyn.
- Ennustetut päivämäärät ovat vain viitteellisiä ja henkilökohtaisia. Ennustetut päivämäärät voivat poiketa todellisista päivämääristä.
- Alle 18-vuotiaiden tulisi käyttää tätä ominaisuutta huoltajan kanssa.
- Älä tee lääkinällisiä päätöksiä ennustettujen päivämäärien perusteella keskustelematta lääkärin kanssa. Älä myöskään käytä Samsung Health -sovelluksesta saatuja tietoja tai ryhdy lääkinällisiin toimiin keskustelematta lääkärin kanssa.
- 📱 • Ota Naisten terveys -toiminto käyttöön älypuhelimessasi Samsung Health -sovelluksessa, jotta voit käyttää tätä toimintoa Watch-laitteessasi.
- Ennustetut päivämäärät eivät ehkä ole tarkkoja, jos käytät parhaillaan ehkäisyä tai saat hormonihoitoa ovulaation estämiseksi.
- Ennustetut päivämäärät voivat vaihdella syöttötietojen mukaan.

- 1 Napauta Sovellukset-näytössä  (Samsung Health).
- 2 Napauta **Naisten terveys**.
- 3 Napauta **Anna kuukautiset**.
- 4 Napauta syöttökenttää ja määritä kuukautisten alkamispäivä käyttämällä reunaa tai pyyhkäisemällä näytössä ylös- tai alaspäin.
- 5 Napauta **Tallenna**.
- 6 Tarkastele naisten terveystietojasi käyttämällä reunaa tai pyyhkäisemällä ylös- tai alaspäin näytössä.

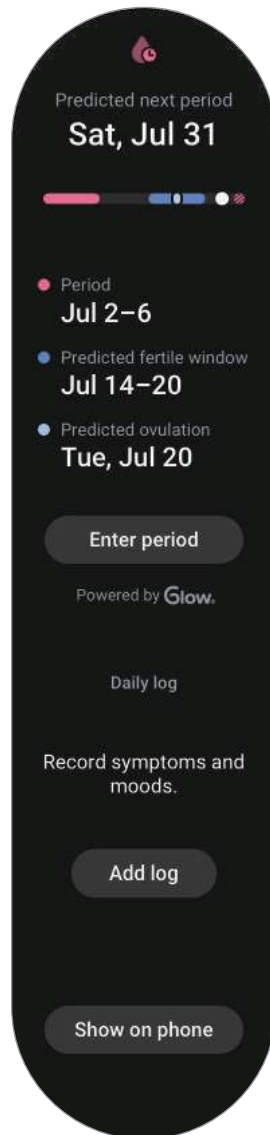

Napauta **Lisää loki** ja valitse tallennettavat lisätiedot, kuten oireet tai mielialat.

Syke

Mittaa ja tallenna sykkeesi.



Watch-laitteen sykkeen seurantaohjelma on tarkoitettu vain kunnon parantamiseen ja viitteellisten tietojen saamiseen liittyviin tarkoituksiin, eikä sitä ole tarkoitettu sairauksien diagnosointiin eikä sairauksien parantamiseen, lieventämiseen, hoitoon tai estämiseen.



Mittaustarkkuuden varmistamiseksi pue Watch-laite tiukasti käsivartesi ympärille ranteen yläpuolelle. Lisätietoja on kohdassa [Watch-laitteen pukeminen tarkkoja mittauksia varten](#).

Ota huomioon seuraavat asiat ennen sykkeen mittaamista:

- Lepää viisi minuuttia ennen mittaamista.
- Jos mittaustulos poikkeaa odotetusta sykkeestä huomattavasti, lepää 30 minuuttia ja mittaa sitten uudelleen.
- Talvella tai muutoin kylmässä ilmassa pidä itsesi lämpimänä sykettä mitatessasi.
- Tupakointi tai alkoholin nauttiminen ennen mittaamista nopeuttaa sykettä ja voi aiheuttaa sen, että syke poikkeaa normaalista sykkeestäsi.
- Älä puhu, haukottele tai hengitä syvään sykettä mitatessasi. Muutoin sykkeen mittaus voi olla epätarkkaa.
- Sykkeenmittauksen tulokset voivat vaihdella mittausmenetelmän ja -ympäristön mukaan.
- Jos anturi ei toimi, tarkista Watch-laitteen sijainti ranteessasi ja varmista, ettei mikään peitä anturia. Jos anturin sama ongelma jatkuu, vie laite Samsung-huoltokeskukseen tai valtuutettuun huoltokeskukseen.

Sykkeen mittaaminen manuaalisesti

- 1 Napauta Sovellukset-näytössä  (Samsung Health).
- 2 Napauta **Syke**.

- 3 Aloita sykkeesi mittaaminen napauttamalla **Mittaa**.
Voit tarkastella mitattua sykettä näytössä.



Voit tarkastella sykkeeseen liittyviä lisätietoja käyttämällä reunaa tai pyyhkäisemällä näytössä ylös- tai alaspäin.

Sykemittauksen asetusten muuttaminen

- 1 Napauta Sovellukset-näytössä  (Samsung Health).
- 2 Napauta **Aset**.
- 3 Napauta **Syke** ja valitse mittaasetukset **Mittaus**-kohdassa.
 - **Mittaa jatkuvasti**: Sykettäsi mitataan jatkuvasti.
 - **10 min välein, liikkumatta**: Sykkeesi mitataan kymmenen minuutin välein levätessäsi.
 - **Vain manuaal.**: Sykkeesi mitataan manuaalisesti vain, kun **Mittaa**-painiketta napautetaan.

Sykehälytyksen asettaminen

Voit saada hälytyksen, kun sykkeesi on suurempi tai pienempi kuin asettamasi leposykearvo ja se kestää yli kymmenen minuuttia.

- 1 Napauta Sovellukset-näytössä  (Samsung Health).
- 2 Napauta **Aset**.
- 3 Napauta **Syke** ja aseta hälytys **Sykehälytys**-kohdassa.
 - **Korkea syke**: Aseta laite vastaanottamaan hälytys, kun sykkeesi on jatkuvasti nopeampi kuin määrittämäsi sykearvo.
 - **Matala syke**: Aseta laite vastaanottamaan hälytys, kun sykkeesi on jatkuvasti hitaampi kuin määrittämäsi sykearvo.

Stressi

Tarkista stressitasosi käyttämällä reaaliaikaisia bioilmaisimia, ja vähennä stressiäsi noudattamalla Watch-laitteen antamia hengitysharjoituksia.





- Mitä useammin mittaat stressitasoasi, sitä tarkempia tulokset ovat kertyneiden tietojen ansiosta.
- Mitattu stressitasosi ei välttämättä ole yhteydessä tunnetasoosi.
- Stressitasoasi ei ehkä mitata, kun nuket, suoritat harjoituksia, liikut paljon tai heti sen jälkeen, kun olet lopettanut harjoittelun.
- Mittaustarkkuuden varmistamiseksi pue Watch-laite tiukasti käsivartesi ympärille ranteen yläpuolelle. Lisätietoja on kohdassa [Watch-laitteen pukeminen tarkkoja mittauksia varten](#).
- Tämän ominaisuuden käyttömahdollisuus määräytyy alueen mukaan.

Stressitason mittaaminen manuaalisesti

- 1 Napauta Sovellukset-näytössä  (Samsung Health).
- 2 Napauta **Stressi**.
- 3 Aloita stressitasosi mittaaminen napauttamalla **Mittaa**.
Tarkista mitattu stressitaso näytöstä.



Stressin vähentäminen hengitysharjoituksen avulla

- 1 Napauta Sovellukset-näytössä  (Samsung Health).
- 2 Napauta **Stressi** ja siirry hengitysnäyttöön käyttämällä reunaa tai pyyhkäisemällä näytössä ylöspäin.
- 3 Muuta hengitysten määrää napauttamalla  tai . Voit muuttaa hengityksen kestoa napauttamalla **Hengityksen kesto**.
- 4 Napauta **Käynnistä** ja aloita hengittäminen.
Kun haluat lopettaa hengitysharjoituksen, napauta näyttöä ja napauta .

Veren happi

Voit mitata veresi happitason ja tarkistaa, kuljettaako veresi happea oikein elimistösi eri osiin.

 Tämä ominaisuus on tarkoitettu vain yleisen hyvinvointisi ja kuntosi tarkkailuun. Älä siis käytä sitä lääketieteellisiin tarkoituksiin, kuten oireiden diagnosointiin, hoitoon tai sairauksien ehkäisyyn.

Ota huomioon seuraavat asiat ennen veren happitason mittaamista:

- Lepää viisi minuuttia ennen mittaamista.
- Talvella tai muutoin kylmässä ilmassa pidä itsesi lämpimänä veren happitasoa mitatessasi.
- Veren happitason mittauksen tulokset voivat vaihdella mittausmenetelmän ja -ympäristön mukaan.

Veren happitason mittaaminen manuaalisesti

- 1 Napauta Sovellukset-näytössä  (Samsung Health).
- 2 Napauta **Veren happi**.

3 Aloita veresi happitason mittaaminen napauttamalla **Mittaa**.



Oikea mittausasento

- Kun haluat tarkkoja mittauksia, pue Watch-laite tiukasti käsivartesi ympärille ranteen yläpuolelle ja jätä kahden sormen leveyden verran välimatkaa ranteeseesi seuraavan kuvan mukaisesti. Pidä lisäksi kyynärpäätäsi pöydällä ja aseta ranteesi lähelle sydäntäsi.

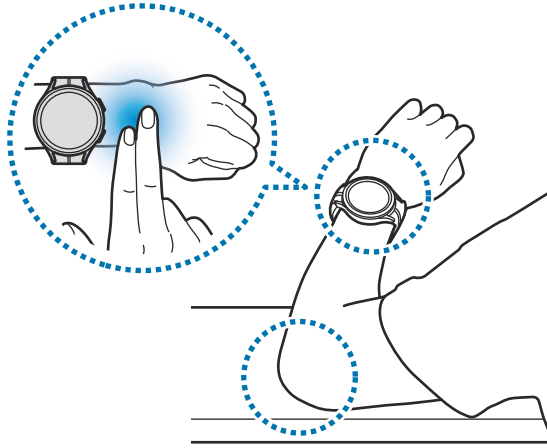

- Älä liiku, ja pysy oikeassa asennossa, kunnes mittaus on valmis.
- Saat näkyviin yksityiskohtaisia ohjeita veresi happitason mittaamiseen napauttamalla **Mittausohjeet**.

Tarkista mitattu veren happitaso näytöstä. Jos veresi happipitoisuus levossa on välillä 95 %–100 %, sitä pidetään normaalina.



Veren happitason mittaaminen nukkumisen aikana

Voit asettaa veren happitason mitattavaksi jatkuvasti nukkumisen aikana.

- 1 Napauta Sovellukset-näytössä  (Samsung Health).
- 2 Napauta **Aset**.
- 3 Aktivoi **Veren happitaso nukkuessa** -kytkin napauttamalla sitä.
Unenaikainen veresi happitaso mitataan yhdessä muiden unitietojen kanssa, kun nuket Watch-laite ranteessasi.





- Jos asetat sen mittaamaan veresi happitasoa jatkuvasti nukkuessasi, akun varaus kuluu tavallista nopeammin.
- Optisen sykemittarin anturin välkkymisen aiheuttama valo näkyy veren happitasoa mitattaessa.
- Watch-laite voi mitata veren happipitoisuutta, vaikka et nukkuisi, koska Watch-laite tunnistaa unitilaksi myös kirjan lukemisen tai television tai elokuvan katselemisen.
- Pue Watch-laite tiukasti ranteeseesi ja varmista, että ranteen ja Watch-laitteen väliin ei jää tilaa, kun käännyt nukkuessasi.

Vesi

Voit tallentaa tiedot siitä, miten monta lasia vettä olet juonut, ja seurata tietoja.

Vedenkulutuksen tallentaminen

- 1 Napauta Sovellukset-näytössä  (Samsung Health).
- 2 Napauta **Vesi**.
- 3 Napauta , kun juot lasin vettä.
Jos lisäsit vahingossa virheellisen arvon, voit korjata sen napauttamalla .

Kulutuksen tavoitemäärän asettaminen

- 1 Napauta Sovellukset-näytössä  (Samsung Health).
- 2 Napauta **Vesi** ja napauta **Aseta tavoite**.
- 3 Aseta päivittäinen tavoite kiertämällä reunaa tai pyyhkäisemällä ylös- tai alaspäin näytössä.
- 4 Napauta **Valmis**.

Yhdessä

Vertaa askeltietoja Samsung Health -sovelluksen Yhdessä-toimintoa käyttävien ystäviesi kanssa. Kun aloitat askelhaasteen ystäviesi kanssa, voit tarkastella haasteen tilaa Watch-laitteessasi.

1 Napauta Sovellukset-näytössä  (Samsung Health).

2 Napauta **Yhdessä**.

Napauta **Näytä puhelim.**, jos haluat tarkastella yksityiskohtaisia tietoja, kuten kilpailutilannetta Yhdessä-toimintoa käyttävien ystäviesi kanssa, tai askelmääräsijoituksia viime seitsemän päivän ajalta älypuhelimessasi.

 Ota Yhdessä-toiminto käyttöön älypuhelimesi Samsung Health -sovelluksessa, niin näet Yhdessä-tiedot Watch-laitteessasi.

Aset.

Voit määrittää erilaisia liikuntaan ja kuntoon liittyviä asetuksia.

Napauta Sovellukset-näytössä  (Samsung Health) ja napauta **Aset**.

- **Mittaus:** Määritä, miten syke ja stressi mitataan, ja ota käyttöön tai poista käytöstä muita toimintoja, joita voidaan mitata unen aikana.
- **Tunnista harjoitukset autom.:** Aseta harjoitusten automaattinen tunnistustoiminto ja valitse tunnistettavat harjoitustyytit.
- **Passiivinen aika:** Aseta aika ja päivät hälytyksille, jotka vastaanotetaan 50 minuutin passiivisuuden jälkeen.
- **Jaaj tietoja laitteiden ja palveluiden kanssa:** Aseta tiedot jaettaviksi muiden yhdistettyjen terveysalustasovellusten, harjoituslaitteiden ja televisioiden kanssa.

Samsung Health Monitor

Esittely

Voit mitata kätevästi verenpaineen tai EKG:n aina halutessasi Watch-laitteen Samsung Health Monitor -sovelluksella, joka sisältää sekä optisen sykemittarin anturin että sähköisen bioanturin. Voit tarkastella mittaushistoriaa Samsung Health Monitor -sovelluksessa älypuhelimessasi, sillä Watch-laitteesi ja älypuhelimesi on synkronoitu automaattisesti.

Hallitse terveyttäsi järjestelmällisemmin lääkärin kanssa mittaustulostesi perusteella.



- Jos et ole asentanut Samsung Health Monitor -sovellusta yhdistettyyn älypuhelimeesi, käynnistä **Samsung Health Monitor** -sovellus Watch-laitteessasi ja lataa se **Galaxy Store** -kaupasta älypuhelimella noudattamalla näytön ohjeita.
- Samsung Health Monitor -sovellusta tuetaan vain Samsung-älypuhelimissa.
- Alle 22-vuotiaat henkilöt eivät voi käyttää Samsung Health Monitor -sovellusta verenpaineen tai EKG:n mittaamiseen.
- Tämän ominaisuuden käyttömahdollisuus määräytyy alueen mukaan.

Verenpaineen ja EKG:n mittaamista koskevat varotoimet



Yleiset varotoimet

- Samsung Health Monitor -sovellusta ei voi käyttää lääkinällisiin tarkoituksiin, kuten kohonneen verenpaineen tai sydänsairauksien diagnosointiin. Älä milloinkaan käytä tätä sovellusta lääkärin lääketieteellisen arvion tai hoidon korvaamiseen. Hätätilanteessa ota heti yhteys lähimpään sairaalaan.
- Älä muuta lääkitystäsi tai sen annostusta tai käyttöä ilman lääkärin lupaa.
- Samsung Health Monitor -sovelluksen antamat lukemat ja tulokset ovat vain viitteellisiä. Älä milloinkaan käytä niitä lääkinällisten päätösten tekemiseen ilman lääkärin lupaa.
- Mittaustarkkuuden varmistamiseksi pue Watch-laite tiukasti käsivartesi ympärille ranteen yläpuolelle. Lisätietoja on kohdassa [Watch-laitteen pukeminen tarkkoja mittauksia varten](#).



- Ennen verenpaineen tai EKG:n mittaamista valmistelee mukava tuoli ja pöytä, joille voi laskea käsivartesi ja älypuhelimesi.
- Istuudu valmistelemaasi mukavaan tuoliin selkäsi tuettuna. Älä istu jalat ristissä, ja pidä molemmat jalkaterät lattialla.
- Aseta käsivartesi mukavasti pöydälle, kun mittaat verenpainetta tai EKG:tä.
- Lepää vähintään viisi minuuttia mukavassa asennossa ennen verenpaineen tai EKG:n mittaamista.
- Mittaa verenpaine tai EKG hiljaisessa paikassa sisätiloissa.
- Älä mittaa verenpainetta tai EKG:tä fyysisen aktiviteetin aikana.
- Pysy paikallasi äläkä puhu, kun aloitat verenpaineen tai EKG:n mittaamisen, äläkä liiku tai puhu, ennen kuin mittaus on valmis.
- Älä mittaa verenpainetta tai EKG:tä, kun olet lähellä voimakkaita sähkökenttiä tuottavia koneita, kuten magneettikuvauslaitteita, röntgenlaitteita, sähkömagneettisia varkaudenestojärjestelmiä tai metallinilmaisimia.
- Yhdistä Watch-laitteesi aina älypuhelimeen kotonasi tai muussa turvallisessa paikassa Bluetooth-yhteydellä turvallisuussyistä. Yhteyden muodostaminen älypuhelimeen julkisella paikalla ei ole suositeltavaa.
- Älä mittaa verenpainetta tai EKG:tä hoitojen, kuten leikkausten tai defibrillaation, aikana.
- Mittaa verenpaine tai EKG ympäristössä, jonka lämpötila on 12 °C–40 °C ja suhteellinen kosteus 30 %–90 %.



Verenpaineen mittaamista koskevat varotoimet

- Vältä alkoholia, kofeiinia sisältäviä ruokia, tupakointia, liikuntaa ja kylpyyn menemistä 30 minuuttia ennen verenpaineen mittaamista.
- Varmista, että ranteesi on kuiva verenpainetta mitatessasi, äläkä mittaa sitä, jos olet levittänyt ihovoidetta tai hikoilet voimakkaasti.
- Älä hengitä syvään tai hitaasti tarkoituksellisesti, vaan hengitä tavalliseen tapaan verenpainetta mitatessasi.
- Jos olet raskaana, tuloksesi eivät ehkä ole tarkkoja verenpainetta mitatessasi.
- Älä mittaa verenpainetta Samsung Health Monitor -sovelluksella, jos sinulla on jokin seuraavista:
 - rytmihäiriö
 - taustalla oleva sydänsairaus tai aiempi sydänkohtaus
 - verenkiertoelimistön tai ääreisverisuonten sairaus
 - sydämen läppävika (aorttaläpän sairaus)
 - sydänlihassairaus
 - muu sydän- tai verisuonitauti
 - munuaisten vajaatoiminnan loppuvaihe (ESRD)
 - diabetes
 - neuroosi (esimerkiksi tärinää)
 - verenvuototauti tai käytät verenohennuslääkettä.
- Älä käytä verenpaineen mittauksessa rannetta, jossa on tatuointeja tai merkkejä, koska tatuoinnit tai merkit voivat vaikuttaa optisen sykemittarin anturiin.
- Samsung Health Monitor -sovellus kalibroi ja mittaa verenpaineen sen käsivarren lukemien perusteella, jossa verenpainemittari on. Ota yhteys lääkäriin, jos käsivarsiesi verenpaineessa on suuri ero (yli 10 mmHg).



- Älä käytä verenpaineesi mittaamisessa Watch-laitetta, joka on kalibroitu toiselle henkilölle.
- Samsung Health Monitor -sovelluksen verenpaineen mittausalue on seuraava: Jos kalibrointi on tehty, systolinen verenpaine on 80 mmHg–170 mmHg ja diastolinen verenpaine 50 mmHg–110 mmHg. Mittaustilanteessa systolinen verenpaine on 70 mmHg–180 mmHg ja diastolinen verenpaine 40 mmHg–120 mmHg.
- Signaaliin voivat vaikuttaa henkilön ihon kirkkaus, veren määrä ihon alla ja anturin puhtaus.



EKG:n mittaamista koskevat varotoimet

- Varmista, että ranteesi ei ole liian kuiva EKG:tä mitatessasi. Voit saada tarkemmat EKG-signaalit, kun anturia koskettava iho on kostea ja lievästi hikinen tai ihovoiteinen.
- Älä mittaa EKG:tä, jos sinulla on implantoitu sydämentahdistin, defibrillaattori tai jokin muu elektroninen laite kehon sisällä.
- Jos olet raskaana, tuloksesi eivät ehkä ole tarkkoja EKG:tä mitatessasi.
- Älä mittaa EKG:tä Samsung Health Monitor -sovelluksella, jos sinulla on rytmihäiriö, ellei se johdu eteisvärinästä.
- Samsung Health Monitor -sovellus ei tunnista sydänkohtauksia. Jos sinulla on epäilyttäviä sydänkohtauksen oireita, ota heti yhteyttä lääkäripäivystykseen.

Verenpaineen mittaamisen aloittaminen

Esiasettaminen ennen verenpaineen mittaamista

Anna profiilisi Samsung Health Monitor -sovelluksessa ja kalibroi Watch-laite ennen verenpaineen mittaamista. Jos et anna profiilia, et voi mitata verenpainettasi, ja jos et kalibroi Watch-laitetta tai jos joku muu kalibroi sen, lukemat eivät kelpaa.



- Kalibroi Watch-laite mansetin sisältävällä verenpainemittarilla, kun mittaat verenpainetta ensimmäistä kertaa Samsung Health Monitor -sovelluksella Watch-laitteen ostamisen jälkeen. Kalibroi se sen jälkeen uudelleen 28 päivän välein. Mansetin sisältävä verenpainemittari myydään erikseen.

- 1 Napauta Sovellukset-näytössä  (Samsung Health Monitor).
- 2 Napauta **Verenpaine** → **Avaa puhelinosov.**
Samsung Health Monitor -sovellus käynnistyy älypuhelimessasi.
- 3 Napauta **Hyväksy**.
- 4 Anna profiilitietosi, kuten nimesi, sukupuolesi ja syntymäpäiväsi, ja napauta **Jatka**.
- 5 Napauta **Kalibrooi kello**.
- 6 Pue verenpainemittarin mansetti sen käsivarren yläosaan, jossa Watch-laite ei ole. Katso verenpainemittarin käyttöoppaasta lisätietoja mansetin oikeasta pukemisesta.
- 7 Suorita kalibrointi noudattamalla näytön ohjeita.

Verenpaineen mittaaminen

Voit mitata verenpaineen käyttämällä Watch-laitteen optisen sykemittarin anturia ilman muita lääkinnällisiä laitteita, kuten mansetin sisältävää verenpainemittaria, kalibroinnin jälkeen.



Sinun on pidettävä Watch-laitetta samassa ranteessa kuin kalibroitaessa.

- 1 Napauta Sovellukset-näytössä  (Samsung Health Monitor).
- 2 Napauta **Verenpaine** → **Mittaa**.
Tarkista mitattu systolinen ja diastolinen verenpaine ja syke näytöstä.



Lukemien tarkistaminen

Tarkista Watch-laitteen näytön lukemat verenpaineesi mittaamisen jälkeen. Voit tarkastella aikaisempia lukemia ja tietoja yhdistetyn älypuhelimien Samsung Health Monitor -sovelluksessa. Jaa, poista ja hallitse tuloksia älypuhelimien Samsung Health Monitor -sovelluksessa.

Jos lukemat ovat epätavallisen korkeita tai matalia ja tunnet joitakin epätavallisia fyysisiä oireita, ota heti yhteyttä lähimpään sairaalaan ja pyydä lääkinnällisiä neuvoja. Mittaa vähintään kaksi kertaa uudelleen, jos sinun ei todeta olevan hätätilanteessa.

EKG:n mittaamisen aloittaminen

Esiasettaminen ennen EKG:n mittaamista

Anna profiilisi Samsung Health Monitor -sovelluksessa ennen EKG:n mittaamista. Jos et anna profiiliasi, et voi mitata EKG:täsi.

- 1 Napauta Sovellukset-näytössä  (**Samsung Health Monitor**).
- 2 Napauta **EKG** → **Avaa puhelinsov.**
Samsung Health Monitor -sovellus käynnistyy älypuhelimessasi.
- 3 Napauta **Hyväksy**.
- 4 Anna profiilitietosi, kuten nimesi, sukupuolesi ja syntymäpäiväsi, ja napauta **Jatka**.
- 5 Napauta **Aloita** ja valmistaudu EKG:n mittaamiseen noudattamalla näytön ohjeita.

EKG:n mittaaminen

Hallitse terveyttäsi tarkistamalla sydämen tila mukavasti etukäteen EKG-mittaustulosten avulla.

- 1 Napauta Sovellukset-näytössä  (**Samsung Health Monitor**).
- 2 Napauta **EKG** → **OK** ja aseta sormi kevyesti sähköisen bioanturin päälle. Älä jätä tilaa ranteen ja Watch-laitteen väliin.

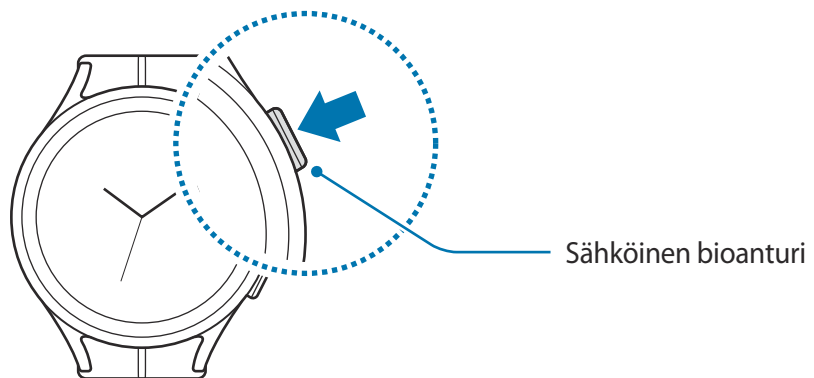

Mittaaminen alkaa ja EKG-aalto tulee näyttöön.

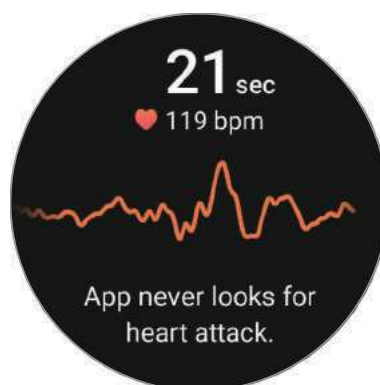

- 3 Napauta **Lisää**, valitse muut fyysiset oireet, joita tunnet mittaamisen jälkeen, ja napauta **Tallenna**.
- 4 Napauta **Valmis**.

Tulosten tarkasteleminen

Tarkastele tuloksia ja EKG-aaltoa Watch-laitteessa ja yhdistetyn älypuhelimien Samsung Health Monitor -sovelluksen näytössä EKG:n mittaamisen jälkeen. EKG-aallossa näkyy sydämen sykerytmi ja sähköinen toiminta, ja se on jaettu useaan osaan. Jaa EKG-kaavio ja tulokset lääkärisi kanssa, jotta saat tarkan diagnoosin yksityiskohtaisemman tarkastuksen kautta, jos EKG-aallosta ja lukemista löytyy poikkeavia tuloksia.

Voit tarkastella aikaisempia tuloksia ja tietoja yhdistetyn älypuhelimien Samsung Health Monitor -sovelluksessa. Jaa, poista ja hallitse tuloksia älypuhelimien Samsung Health Monitor -sovelluksessa.

- **Sinusrytmi:** Normaali sykerytmi, joka on välillä 50–100 lyöntiä minuutissa.
- **Eteisvärinä:** Rytmihäiriötyyppi, jossa sydän sykkii epäsäännöllisesti. Ota yhteyttä lääkäriisi.
- **Epävarma:** Tulos ei ole **Sinusrytmi** eikä **Eteisvärinä** ja täyttää jonkin seuraavista ehdoista:
 - syke on alle 50 tai yli 100 lyöntiä minuutissa EKG:n mittaamisen aikana, eikä kyseessä ole **Eteisvärinä**
 - EKG-aallon tyyppi ei ole **Sinusrytmi** eikä **Eteisvärinä**
 - syke on yli 120 lyöntiä minuutissa ja EKG-aalto viittaa siihen, että kyseessä on **Eteisvärinä**.
- **Huono mittaustulos:** Näkyy, kun EKG-mittaustuloksen analysoinnissa käytettyjä signaaleja ei mitata oikein. Suorita tällöin mittaus uudelleen.



Ota yhteyttä lääkäriin tai lähimpään sairaalaan, jos **Epävarma** tai **Huono mittaustulos** tulee jatkuvasti näkyviin ja tunnet joitakin epätavallisia fyysisiä oireita.



- Jos **Huono mittaustulos** tulee jatkuvasti näkyviin, pyyhi sähköinen bioanturi ja mittaa EKG:si uudelleen. Signaalissa voi olla katkoksia, jotka johtuvat anturia vasten olevan ihon kuivuudesta tai ranteen karvoituksesta. Jos näin käy, kostuta ihoasi esimerkiksi ihovoiteella tai aja karvat ja mittaa EKG sitten.
- Jos EKG-aalto näkyy ylösalaisin, analysointi ei ehkä toimi oikein. Tarkista mittauksessa käytettävän ranteen asetukset, käytä Watch-laitetta oikean suuntaisesti ja mittaa EKG uudelleen. Voit asettaa Watch-laitteen mukautumaan käyttämäsi ranteeseen, olipa se vasen tai oikea, napauttamalla Sovellukset-näytössä  (**Asetukset**) ja napauttamalla **Yleiset** → **Suunta**.

GPS

Watch-laitteessa on GPS-antenni, joten voit tarkistaa sijaintitietosi reaaliaikaisesti ilman yhteyttä älypuhelimeen.

Napauta Sovellukset-näytössä  (**Asetukset**) → **Sijainti** ja aktivoi sitten kytkin napauttamalla sitä.



- Kun Watch-laite ja älypuhelin on yhdistetty, tämä toiminto käyttää älypuhelimien GPS-toimintoa. Ota älypuhelimien sijaintitoiminto käyttöön, jotta voit käyttää GPS-anturia.
- Watch-laitteesi GPS-antennia käytetään Samsung Health -toimintoa ja terveystalustasovelluksia käytettäessä, vaikka Watch-laitteesi olisi yhdistetty älypuhelimeesi.
- GPS-signaali voi heiketä paikoissa, joissa signaali voi olla estetty, kuten rakennusten välissä ja alavilla alueilla tai huonolla säällä.

Musiikki

Voit kuunnella Watch-laitteeseesi tallennettua musiikkia.

Napauta Sovellukset-näytössä  (**Musiikki**).

Avaa Kirjasto-näyttö vetämällä -kuvaketta ylöspäin ja napauttamalla **Kirjasto**. Kirjastonäytössä näkyy soittolista, ja voit järjestää musiikin kappaleittain, albumeittain ja esittäjittäin.

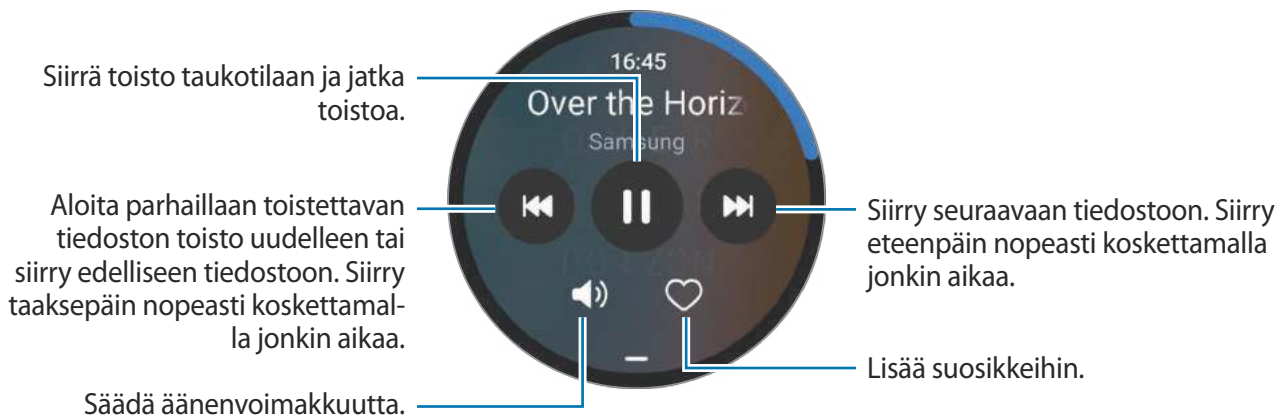

- Jos haluat tallentaa musiikkia Watch-laitteeseen, käynnistä **Galaxy Wearable** -sovellus älypuhelimessasi, napauta **Kellon asetukset** → **Hallitse sisältöä** → **Lisää kappaleita**, valitse yhdistetystä älypuhelimesta Watch-laitteeseen lähetettävä musiikki ja napauta sitten **Lisää kelloon**.

Mediaohjain

Esittely

Voit ohjata Watch-laitteeseen asennettua mediasovellusta musiikin ja videoiden toistossa.

- Voit käynnistää tämän sovelluksen automaattisesti Watch-laitteestasi, kun toistat musiikkia tai videoita yhdistetyssä älypuhelimessa, napauttamalla Sovellukset-näytössä  (**Asetukset**) → **Näyttö** ja aktivoimalla **Näytä mediasäätimet** -kytkimen napauttamalla sitä.

Musiikkisoittimen ohjaaminen

- 1 Napauta Sovellukset-näytössä  (**Mediaohjain**).

- 2 Valitse **Puhelin** tai **Kello**.

Kun valitset **Puhelin**, voit toistaa musiikkia yhdistetyn älypuhelimien musiikkisovelluksessa ja ohjata musiikkisoitinta Watch-laitteellasi.

Kun valitset **Kello**, voit toistaa musiikkia Watch-laitteen musiikkisovelluksessa ja kuunnella musiikkia Watch-laitteen kaiuttimesta tai yhdistetystä Bluetooth-kuulokemikrofonista.

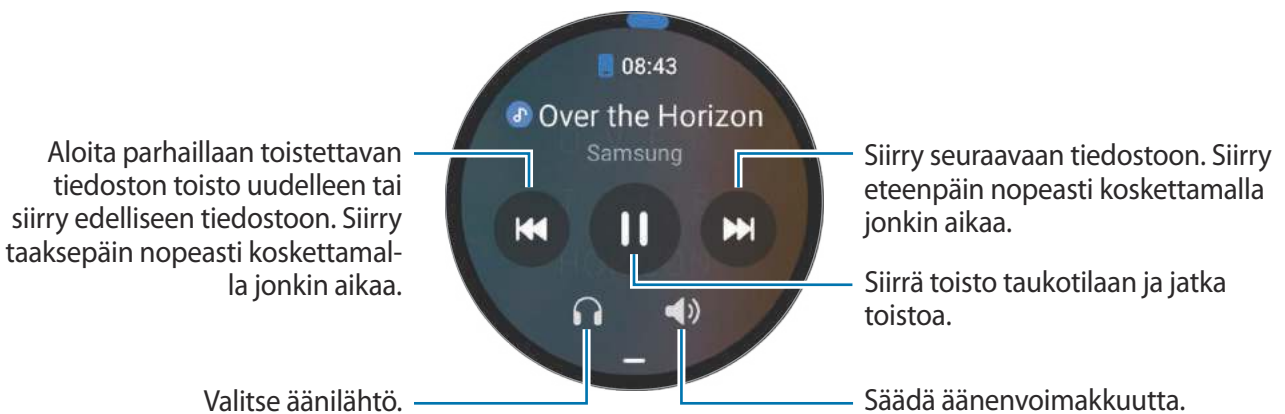

Videosoitimen ohjaaminen



- 1 Aloita videon toisto yhdistetyssä älypuhelimessa.
- 2 Napauta Sovellukset-näytössä  (**Mediaohjain**).
- 3 Napauta **Puhelin**.
Voit ohjata videosoitinta Watch-laitteellasi.

Reminder

Voit tallentaa tehtäviä muistutuksiksi ja vastaanottaa ilmoituksia määrittämäsi ehdon mukaisesti.



- Jos haluat saada muistutusilmoituksia tietyssä paikassa, yhdistä Watch-laite älypuhelimeen Bluetoothin kautta. Asetustoiminto, jonka avulla voit vastaanottaa muistutusilmoituksia tietyssä paikassa, on kuitenkin käytettävissä vain älypuhelimessa.
- Kaikki Watch-laitteessa ajoitetut muistutukset synkronoidaan yhdistetyn älypuhelimien kanssa automaattisesti, jolloin voit myös vastaanottaa älypuhelimesta hälytykset ja tarkistaa ne.

- 1 Napauta Sovellukset-näytössä  (**Reminder**) ja napauta **Kirjoita**.
Jos sinulla on tallennettu muistutus, napauta  muistutusluettelon alussa.
- 2 Anna muistutus.
- 3 Aseta ilmoitus napauttamalla **Aseta aika**.
- 4 Napauta syöttökenttää, määritä aika käyttämällä reunaa tai pyyhkäisemällä ylös- tai alaspäin näytössä ja napauta **Seuraava**.
- 5 Määritä muut ilmoitusasetukset, kuten ilmoituksen vastaanottopäivä ja toistuvuus, ja napauta **Valmis**.
- 6 Napauta **Tallenna**.
Tallennettu muistutus lisätään muistutusluetteloon, ja muistutus tulee näkyviin ajankohtana, jonka asetat hälytyksen avulla.

Muistutuksen merkitseminen valmiiksi

Napauta muistutusluettelossa tai valitse muistutus ja napauta **Valmis**.

Muistutusten palauttaminen

Voit palauttaa suoritettuja muistutuksia.

- 1 Napauta muistutusluettelossa **Valmis**.
- 2 Valitse palautettava muistutus ja napauta **Palauta**.
Muistutukset lisätään muistutusluetteloon, ja saat muistutuksen uudelleen.

Muistutusten poistaminen

Kosketa muistutusta jonkin aikaa muistutusluettelossa ja napauta sitten **Poista**.

Kalenteri

Voit tarkistaa älypuhelimesssi tallentamiesi tapahtumien seitsenpäiväisen aikataulun Watch-laitteessasi.

Napauttamalla Sovellukset-näytössä  (**Kalenteri**) voit tarkistaa älypuhelimkeen tallentamiesi tapahtumien aikataulut.

Jos haluat lisätä aikataulun, napauta **Näytä puhelim.** ja lisää se yhdistettyyn älypuhelimkeen.

Bixby

Bixby on käyttöliittymä, jonka avulla voit käyttää Watch-laitettasi tavallista kätevämmiin.

Voit puhua Bixbylle. Bixby käynnistää pyytämäsi toiminnon tai näyttää haluamasi tiedot.

Lisätietoja on osoitteessa www.samsung.com/bixby.



- Varmista, ettei Watch-laitteen mikrofoni ole peitettynä, kun puhut siihen.
- Bixby on saatavilla vain tietyillä kielillä, ja tietyt toiminnot eivät ehkä ole saatavilla omalla alueellasi.

Bixbyn käynnistäminen

Voit käynnistää Bixbyn painamalla kotinäppäintä jonkin aikaa. Bixby-sovelluksen esittelysivu tulee näkyviin. Suorita asennus loppuun noudattamalla näytön ohjeita.

Jos et voi käynnistää Bixbyä kotinäppäimellä, napauta Sovellukset-näytössä  (**Asetukset**) → **Edistyneet toiminnot** → **Mukauta näppäimet**, napauta **Pidä painettuna** kohdassa **Kotinäppäin** ja valitse sitten **Bixby**.

Bixbyn käyttäminen

Paina kotinäppäintä jonkin aikaa, sano haluamasi sanat Bixby-sovellukselle ja vapauta sitten sormesi näppäimeltä. Voit myös sanoa "Hi, Bixby" näytön käynnistämisen jälkeen ja sanoa sitten, mitä haluat.

Paina kotinäppäintä jonkin aikaa ja sano esimerkiksi "How's the weather today?". Sää tiedot tulevat näyttöön ja äänipalaute kuuluu.

Jos haluat tietää huomisen sääennusteen, paina kotinäppäintä jonkin aikaa ja sano "Tomorrow?".

Jos Bixby kysyy sinulta kysymyksen keskustelun aikana, paina kotinäppäintä jonkin aikaa ja vastaa Bixbylle. Voit myös napauttaa  ja vastata Bixbylle.



Vihjeitä onnistuneeseen puheentunnistukseen

- Puhu selkeästi.
- Puhu hiljaisessa ympäristössä.
- Älä käytä loukkaavia sanoja tai slangisanoja.
- Vältä puhumasta murteellisesti.

Ympäristö tai puhetapa voi aiheuttaa sen, ettei Watch-laite tunnista komentoja tai että se suorittaa tarkoittamattomia toimintoja.

Bixbyn aktivoiminen puheen avulla

Voit aloittaa keskustelun Bixbyn kanssa sanomalla "Hi, Bixby".

- 1 Napauta Sovellukset-näytössä  (Bixby). Voit myös painaa kotinäppäintä jonkin aikaa.
- 2 Napauta  → **Settings** → **Voice wake-up**.
- 3 Aktivoi **Voice wake-up** -kytkin napauttamalla sitä.

Sää

Voit tarkastella Watch-laitteessa säätä paikkakunnilla, jotka on määritetty älypuhelimessa.

Napauta Sovellukset-näytössä  (Sää).

Voit tarkastella säätietoja, kuten säätä kellonajoittain tai viikoittain, käyttämällä reunaa tai pyyhkäisemällä näytössä ylös- tai alaspäin.

Jos haluat lisätä toisen kaupungin säätiedot, napauta nykyistä sijaintiasi näytön ylläreunassa, napauta **Hallitse puhelim.** ja lisää sitten kaupunki yhdistetystä mobiililaitteesta.

Hälytys

Aseta ja hallitse Watch-laitteen ja älypuhelimien hälytyksiä erikseen.





Kun Watch-laitteesi on yhdistetty älypuheliminesi Bluetoothin kautta, voit tarkastella kaikkia älypuhelimessa olevia hälytysluetteloita Watch-laitteessa.

Hälytysten asettaminen

- 1 Napauta Sovellukset-näytössä  (Hälytys).
- 2 Napauta **Lisää kelloon**, jos haluat asettaa hälytyksiä, jotka aktivoituvat vain Watch-laitteessasi. Voit lisätä hälytyksen myös yhdistetystä älypuhelimesta napauttamalla **Lisää puhelimeen**.
- 3 Napauta syöttökenttää, määritä hälytysaika käyttämällä reunaa tai pyyhkäisemällä ylös- tai alaspäin näytössä ja napauta **Seuraava**.
- 4 Määritä muut hälytysasetukset, kuten hälytyksen aktivoitumispäivä ja toistuvuus, ja napauta **Tallenna**.
Tallennettu hälytys lisätään hälytysluetteloon.

Voit ottaa hälytykset käyttöön tai poistaa ne käytöstä napauttamalla kytkintä hälytyksen vieressä hälytysten luettelossa.

Hälytyksen lopettaminen

Lopeta hälytys vetämällä  suuren ympyrän ulkopuolelle. Voit myös pyyhkäistä reunaa myötäpäivään. Jos haluat käyttää torkkutoimintoa, vedä  suuren ympyrän ulkopuolelle. Voit myös pyyhkäistä reunaa vastapäivään.

Hälytyksen poistaminen

Kosketa hälytystä hälytysluettelossa jonkin aikaa ja napauta sitten **Poista**.



Maailmankello

Napauttamalla Sovellukset-näytössä  (**Maailmankello**) voit tarkastella älypuhelimessa lisättyjä maailmankelloja.

Jos haluat lisätä maailmankellon, napauta **Lisää puhelimeen**. Jos taas olet lisännyt maailmankelloja, napauta **Hallitse puhelim**, ja lisää tai poista sitten maailmankello yhdistetyssä älypuhelimessa.

Ajastin

Ajastimen asettaminen

- 1 Napauta Sovellukset-näytössä  (**Ajastin**).
- 2 Napauta .
- 3 Napauta syöttökenttää, määritä kesto kiertämällä reunaa tai pyyhkäisemällä ylös- tai alaspäin näytössä ja napauta .





 Jos valitset esiasetuksen, ajastin käynnistyy heti. Saat myös näkyviin lisää esiasetuksia käyttämällä reunaa tai pyyhkäisemällä näytössä ylös- tai alaspäin.

Ajastimen hylkääminen

Kun ajastinaika on kulunut, vedä  suuren ympyrän ulkopuolelle. Voit myös pyyhkäistä reunaa myötäpäivään.

Voit käynnistää ajastimen uudelleen vetämällä -kuvakkeen suuren ympyrän ulkopuolelle. Voit myös pyyhkäistä reunaa vastapäivään.

Sekuntikello

- 1 Napauta Sovellukset-näytössä  (**Sekuntikello**).
- 2 Valitse haluamasi sekuntikellotyyli käyttämällä reunaa tai pyyhkäisemällä näytössä vasemmalle tai oikealle.
Voit vaihtaa sekuntikellon tyyliä koskettamalla näyttöä jonkin aikaa.
- 3 Voit ottaa tapahtuman ajan napauttamalla **Käynnistä**.
Voit tallentaa kierrosajat tapahtuman ajan mittauksen aikana napauttamalla **Kierros** tai .
- 4 Voit pysäyttää ajanoton napauttamalla **Lopeta** tai .
 - Voit aloittaa ajan mittauksen uudelleen napauttamalla **Jatka** tai .
 - Voit tyhjentää kierrosajat napauttamalla **Nollaa** tai .

Galleria



Kuvien tuominen ja vieminen

Kuvien tuominen älypuhelimesta

- 1 Käynnistä **Galaxy Wearable** -sovellus älypuhelimessasi.
- 2 Napauta **Kellon asetukset** → **Hallitse sisältöä**.
- 3 Napauta **Lisää kuvia**.
- 4 Valitse luokka, valitse tiedostot ja napauta sitten **Valmis**.

Voit synkronoida älypuhelimessasi olevat kuvat Watch-laitteen kanssa napauttamalla **Aut. synkronointi** -kytkintä kohdassa **Galleria**. Napauta sitten **Synkronoitavat albumit**, valitse Watch-laitteeseen tuotavat albumit ja napauta sitten **Valmis**. Valitut albumit synkronoidaan automaattisesti Watch-laitteesi kanssa, kun sen akun jäljellä oleva varaus on yli 15 %, kun sen jäljellä oleva tallennustila on yli 50 Mt ja kun Watch-laitteen virransäästötila on poissa käytöstä.

Kuvien vieminen älypuhelimieesi

- 1 Napauta Sovellukset-näytössä  (**Galleria**).
- 2 Kosketa vietävää kuvaa jonkin aikaa.
- 3 Käytä reunaa tai pyyhkäise näytössä vasemmalle tai oikealle ja valitse muut vietävät kuvat. Jos haluat valita kaikki kuvat, napauta **Kaikki**.
- 4 Napauta .
Voit katsella vietyjä kuvia älypuhelimessa esimerkiksi Galleria-sovelluksessa.

Kuvien katseleminen

Voit tarkastella ja hallita Watch-laitteeseen tallennettuja kuvia.



- 1 Napauta Sovellukset-näytössä  (**Galleria**).
- 2 Selaa kuvaluetteloa käyttämällä reunaa tai pyyhkäisemällä näytössä ylös- tai alaspäin ja valitse kuva.

Lähentäminen tai loitontaminen

Kun katselet kuvaa, lähennä tai loitonna kuvaa kaksoisnapauttamalla nopeasti, levittämällä kahta sormea erilleen tai nipistämällä niitä yhteen kuvan kohdalla.



Kun kuva näkyy suurennettuna, voit katsella kuvan muita osia selaamalla näyttöä eri suuntiin.

Kuvien poistaminen

- 1 Napauta Sovellukset-näytössä  (**Galleria**).
- 2 Kosketa poistettavaa kuvaa jonkin aikaa.
- 3 Käytä reunaa tai pyyhkäise näytössä vasemmalle tai oikealle ja valitse muut poistettavat kuvat.
Jos haluat valita kaikki kuvat, napauta **Kaikki**.
- 4 Napauta .

Etsi puhelimeni

Jos kadotat älypuhelimien, Watch-laite voi auttaa löytämään sen.

- 1 Napauta Sovellukset-näytössä  (**Etsi puhelimeni**).
- 2 Napauta **Käynnistä**.
Älypuhelin toistaa äänen ja värisee, ja sen näyttö käynnistyy.
Kun haluat lopettaa äänen ja värinän, napauta  ja vedä se älypuhelimeen tai napauta **Pysäytä** Watch-laitteessa.

Etsi kelloni

Jos kadotat Watch-laitteesi, voit helpottaa sen löytämistä yhdistetyn älypuhelimien Galaxy Wearable -sovelluksen tai siihen asennetun SmartThings-sovelluksen SmartThings Find -toiminnon avulla.



Watch-laitteen etsintään liittyvä SmartThings Find -toiminnon näyttö saattaa tulla automaattisesti näkyviin, jos yhdistetty älypuhelin tukee SmartThings Find -toimintoa.

Etsiminen Galaxy Wearable -sovelluksen avulla

- 1 Käynnistä **Galaxy Wearable** -sovellus älypuhelimessasi ja napauta **Etsi kelloni**.
- 2 Napauta **Käynnistä**.
Watch-laite toistaa äänen ja värisee, ja näyttö käynnistyy.
Jos haluat lopettaa äänen ja värinän käytön, vedä Watch-laitteessa  suuren ympyrän ulkopuolelle.
Voit myös pyyhkäistä reunaa. Voit lopettaa sen myös napauttamalla älypuhelimessa **Pysäytä**.

Watch-laitteen etähallinta

Jos Watch-laitteesi katoaa tai varastetaan, käynnistä **Galaxy Wearable** -sovellus älypuhelimessasi, napauta **Etsi kelloni** → **Määritä suojaus** ja etähallitse sitten Watch-laitettasi.

Etsiminen SmartThings-sovelluksen SmartThings Find -toiminnolla

Käynnistä **Galaxy Wearable** -sovellus älypuhelimessasi ja napauta **Etsi kelloni**.

SmartThings-sovelluksen SmartThings Find -näyttö tulee näkyviin älypuhelimieen, ja voit tarkastella kadonneen Watch-laitteesi sijaintia kartalla. Voit etsiä sen myös seuraamalla Watch-laitteesta kuuluvaa ääntä.

Hätäviestin lähettäminen

Esittely

Hätätilanteessa voit lähettää aiemmin rekisteröidyille yhteyshenkilöille hätäviestin, joka sisältää sijaintitietosi, tai voit asettaa Watch-laitteen lähettämään hätäviestin automaattisesti, jos loukkaannut kaaduttuasi ja Watch-laitteesi tunnistaa sen. Voit myös asettaa Watch-laitteen soittamaan hätäpuhelun automaattisesti aiemmin rekisteröidyille yhteyshenkilölle.



- Jos GPS-toiminto ei ole käytössä Watch-laitteessa eikä älypuhelimessa, kun hätäviesti lähetetään, GPS-toiminto otetaan automaattisesti käyttöön sijaintitietojen lähettämistä varten.
- Sijaintialueesi tai tilanteesi mukaan voi olla, että sijaintitietojasi ei lähetetä.

Hätäyhteyshenkilöiden rekisteröinti

Voit rekisteröidä hätäyhteyshenkilön, jolle lähetetään hätäviesti ja jolle soitetaan hätäpuhelu hätätilanteessa.

- 1 Käynnistä **Galaxy Wearable** -sovellus älypuhelimessasi ja napauta **Kellon asetukset** → **Turvallisuus ja hätätilanteet**.
- 2 Napauta **Lähetä viestit vastaanottajalle**.
- 3 Napauta **Luo yhteystieto** ja anna uudet yhteystiedot tai napauta **Valitse yhteystiedoista** ja lisää olemassa oleva yhteystieto hätäyhteystiedoksi.

Voit valita hätäviestejä varten rekisteröimiesi yhteyshenkilöiden luettelosta yhteyshenkilön, jolle soitetaan hätäpuhelu. Käynnistä **Galaxy Wearable** -sovellus älypuhelimessasi ja napauta **Kellon asetukset** → **Turvallisuus ja hätätilanteet** → **Soita hätäpuhelu:** ja valitse sitten yhteyshenkilö.

Hätäviestin pyytäminen

Hätäviestipyynnön määrittäminen

- 1 Käynnistä **Galaxy Wearable** -sovellus älypuhelimessasi ja napauta **Kellon asetukset** → **Turvallisuus ja hätätilanteet**.
- 2 Napauta **Hätäviesti kotinäppäimellä** ja aktivoi kytkin napauttamalla sitä.
Jos haluat määrittää hätäviestin lähettämisen viiveajan, jotta voit peruuttaa viestin, kun olet painanut Watch-laitteen kotinäppäintä nopeasti useita kertoja, aktivoi **Takaisinlask. ennen lähet.** -kytkin napauttamalla sitä.

Hätäpyynnön lähettäminen

Paina hätätilanteessa Watch-laitteen kotinäppäintä useita kertoja nopeasti peräkkäin.

Hätäviesti lähetetään ja hätäpuhelu soitetaan aiemmin rekisteröidyille yhteys henkilöille.

 -kuvake näkyy Kello-näytössä hätäviestin lähettämisen aikana, ja voit tarkistaa hätäpyynnön tuloksen ilmoituspaneelista hätäviestin lähettämisen jälkeen.

Hätäviestin pyytäminen kaatumisen ja loukkaantumisen jälkeen

Kaatumisen ja loukkaantumisen jälkeisen hätäviestin määrittäminen

- 1 Käynnistä **Galaxy Wearable** -sovellus älypuhelimessasi ja napauta **Kellon asetukset** → **Turvallisuus ja hätätilanteet**.
- 2 Napauta **Rajun kaatumisen tunnistus** ja aktivoi kytkin napauttamalla sitä.
Valitse **Milloin kaatumiset tunnistetaan** -kohdassa tilanne, jossa Watch havaitsee loukkaantumisen kaatumisen jälkeen.

Hätäpyynnön lähettäminen kaatumisen ja loukkaantumisen jälkeen



Kun ilmenee voimakas isku, Watch-laite havaitsee kaatumisen aiheuttaman loukkaantumisen käsivartesi liikkeen kautta ja näyttää ilmoituksen sekä värisee ja toistaa äänen.

Jos et vastaa 60 sekunnin kuluessa, sireeni soi 30 sekuntia, minkä jälkeen hätäviesti lähetetään automaattisesti. Hätäpuhelu soitetaan aiemmin rekisteröidylle yhteys henkilöille.

Kun Watch-laite on havainnut sinun kaatuneen, voit peruuttaa hälytyksen, jos et halua lähettää hätäviestiä, tai voit lähettää hätäviestin manuaalisesti.

-  Watch-laite saattaa tulkita, että olet loukkaantunut kaatuessasi, jos harrastat hyppyjä sisältävää liikuntaa. Peruuta tällöin hälytys, jotta hätäviestiä ei lähetetä.

Hätäviestien lopettaminen



Kun -kuvake näkyy Watch-laitteen näytössä, tarkista sijaintitietojen jakamisen tila ilmoituspaneelistä. Jos haluat lopettaa sijaintitietojesi jakamisen, napauta näyttöä ja napauta **Lopeta jako** → .

 Jos et lopeta hätäviestien lähettämistä, laite lähettää sijaintitietosi sisältäviä lisäviestejä jatkuvasti aiemmin rekisteröidyille yhteys henkilöille 15 minuutin välein 24 tunnin ajan ensimmäisen hätäviestin lähettämisestä. Viesti lähetetään kuitenkin vain, kun nykyinen sijaintisi on jonkin matkan päässä siitä sijainnista, josta viimeinen viesti lähetettiin.

Ääninauhuri

Voit äänittää tai toistaa puhemuistioita.

Äänitallenteiden nauhoittaminen

- 1 Napauta Sovellukset-näytössä  (Ääninauhuri).
- 2 Aloita tallennus napauttamalla . Puhu Watch-laitteen mikrofoniin. Siirrä tallennus taukotilaan napauttamalla .

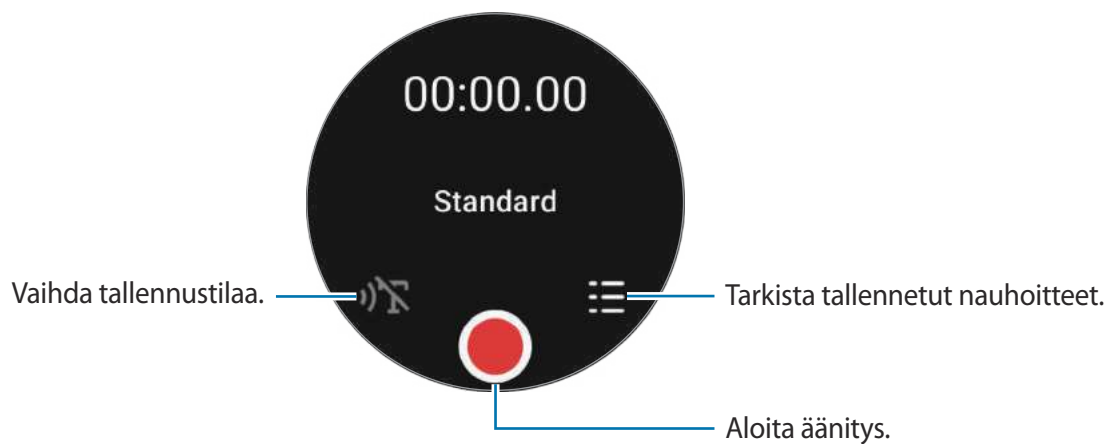

- 3 Lopeta tallennus napauttamalla . Äänitiedosto tallennetaan automaattisesti.
- 4 Kuuntele tallennettu ääni valitsemalla tallennetiedosto ja napauttamalla **Toista**.

Äänitilastilan vaihtaminen

Napauta Sovellukset-näytössä  (Ääninauhuri).

Valitse haluamasi tila.

-  : Tämä on normaali tallennustila.
-  : Watch-laite tallentaa ääntäsi jopa kymmenen minuuttia, muuntaa sen tekstiksi ja tallentaa sen sitten. Saat parhaan tuloksen pitämällä Watch-laitetta lähellä suutasi ja puhumalla voimakkaasti ja selkeästi hiljaisessa paikassa.



Jos puhe tekstiksi -kieli ei vastaa puhumaasi kieltä, Watch-laite ei tunnista puhettasi. Ennen tämän toiminnon käyttöä napauta **Puhe tekstiksi** ja määritä puhe tekstiksi -toiminnon kieli.

Laskin

Voit suorittaa yksinkertaisia laskutoimituksia.

Napauta Sovellukset-näytössä  (Laskin).

Voit käyttää tätä sovellusta, kun annat juomarahaa tai käytät yksikön muuntotyökälyä, vetämällä  -kuvaketta ylöspäin.

Kompassi

Voit käyttää Watch-laitettasi kompassina.

Napauta Sovellukset-näytössä  (Kompassi).

Voit tarkastella lisätietoja, kuten kaltevuuden, korkeuden ja ilmanpaineen tietoja, vetämällä  -kuvaketta ylöspäin.



Magneettisten aineiden, kuten langattoman laturin, läheisyys voi vaikuttaa Watch-laitteen sisäiseen kompassianturiin ja heikentää sen tarkkuutta. Vedä  -kuvaketta ylöspäin ja napauta **Kalibro**, kun haluat kalibroida kompassin kääntämällä rannetta, jossa pidät Watch-laitetta.





Korvanappien ohjain

Voit tarkistaa Watch-laitteeseen yhdistettyjen Galaxy Buds -nappikuulokkeiden akun tilan ja muuttaa niiden asetuksia.

Napauta Sovellukset-näytössä  (Korvanappien ohjain).

Kameraohjain

Voit etäohjata Watch-laitteeseen yhdistetyn älypuhelimien kameroita ja ottaa kuvia tai kuvata videoita etäältä.

- 1 Napauta Sovellukset-näytössä  (Kameraohjain).
Kamera-sovellus käynnistyy yhdistetyssä älypuhelimessa.
- 2 Katso esikatselunäyttöä ja ota kuva napauttamalla  tai kuvaa video napauttamalla .
Jos haluat vaihtaa kuvaustilaa, napauta  tai .



 Tämän sovelluksen käyttämahdollisuus määräytyy yhdistetyn älypuhelimien mukaan.

Samsung Global Goals

Yhdistyneiden Kansakuntien yleiskokouksen vuonna 2015 asettamat maailmanlaajuiset kestävä kehityksen tavoitteet koostuvat tavoitteista, joilla pyritään luomaan kestävä yhteiskunta. Näillä tavoitteilla on mahdollista poistaa köyhyys, torjua eriarvoisuutta ja pysäyttää ilmastonmuutos.

Samsung Global Goalsin avulla saat lisätietoja maailmanlaajuisista tavoitteista ja voit liittyä tulevaisuuden parantamiseen pyrkivään liikkeeseen.

Googlen sovellukset

Google tarjoaa joitakin sovelluksia Watch-laitteeseen. Joidenkin sovellusten käyttäminen edellyttää Google-tiliä.

- **Maps:** Etsi sijaintisi kartasta ja käytä etsintää maailmankartassa.
- **Messages:** Lähetä ja vastaanota viestejä Watch-laitteessasi tai älypuhelimessa.



Joidenkin sovellusten saatavuus määräytyy palveluntarjoajan tai mallin mukaan.

Asetukset

Esittely

Voit muokata toimintojen ja sovellusten asetuksia. Voit määrittää Watch-laitteesi käyttötapojesi perusteella määrittämällä eri asetukset.

Napauta Sovellukset-näytössä  (**Asetukset**).



Joidenkin Asetukset-valikon toimintojen käyttömahdollisuus määräytyy alueen, palveluntarjoajan tai mallin mukaan.

Samsung account

Rekisteröi Samsung-tili yhdistetyssä älypuhelimessasi tai tarkastele aiemmin rekisteröityä Samsung-tiliä.

Napauta Asetukset-näytössä **Samsung account**.

Yhteydet

Bluetooth

Voit muodostaa yhteyden älypuhelimeen Bluetooth-yhteydellä. Voit yhdistää myös muita Bluetooth-laitteita, kuten Bluetooth-kuulokemikrofonin tai tietokoneen.

Napauta Asetukset-näytössä **Yhteydet** → **Bluetooth**.

Varotoimia Bluetooth-toiminnon käyttöön

- Samsung ei vastaa Bluetooth-yhteydellä lähetettyjen tai vastaanotettujen tietojen mahdollisesta menettämisestä, sieppaamisesta eikä väärinkäytöstä.
- Pidä aina huoli siitä, että jaat ja vastaanotat tietoa vain sellaisista laitteista, joihin luotat ja jotka on suojattu asianmukaisesti. Laitteiden välillä olevat esteet saattavat lyhentää toimintaetäisyyttä.
- Kaikki laitteet eivät ole välttämättä yhteensopivia laitteesi kanssa, kuten laitteet, jotka eivät ole Bluetooth SIG:n testaamia tai hyväksymiä.
- Bluetooth-ominaisuutta ei saa käyttää laittomiin tarkoituksiin (esimerkiksi tiedostojen piraattikopiointiin tai tietoliikenteen luvattomaan kuunteluun kaupallisissa tarkoituksissa). Samsung ei vastaa Bluetooth-ominaisuuden laittoman käytön seurauksista.

Wi-Fi

Voit muodostaa yhteyden Wi-Fi-verkkoon ottamalla Wi-Fi-toiminnon käyttöön.

- 1 Napauta Asetukset-näytössä **Yhteydet** → **Wi-Fi** ja aktivoi kytkin napauttamalla sitä.
- 2 Valitse verkko Wi-Fi-verkkojen luettelosta kohdassa **Käytettävissä olevat verkot**. Salasanaa vaativien verkkojen kohdalla näkyy lukkokuvake.
- 3 Napauta **Yhdistä**.



Jos et voi muodostaa yhteyttä Wi-Fi-verkkoon, käynnistä Watch-laitteen Wi-Fi-toiminto tai langaton reititin uudelleen.

NFC

Tällä toiminnolla voit tarvittavien sovelluksien lataamisen jälkeen maksaa maksuja ja ostaa liikenne- tai tapahtumalippuja.

Napauta Asetukset-näytössä **Yhteydet** → **NFC**.



Watch-laitteessa on sisäinen NFC-antenni. Käsittele Watch-laitetta huolellisesti, jotta NFC-antenni ei vahingoitu.

Maksaminen NFC-toiminnon avulla

Ennen kuin voit maksaa NFC-toiminnon avulla, sinun on rekisteröidyttävä mobiilimaksupalveluun. Ota yhteys palveluntarjoajaan rekisteröitymistä tai lisätietojen saamista varten.

- 1 Napauta Asetukset-näytössä **Yhteydet** → **NFC** ja aktivoi kytkin napauttamalla sitä.

2 Kosketa Watch-laitteen NFC-antennialueella NFC-kortinlukijaa.

Voit asettaa oletussovelluksen napauttamalla Asetukset-näytössä **Yhteydet** → **NFC** → **Maksu** ja valitsemalla sitten sovelluksen.

 Maksupalvelujen luettelossa ei ehkä ole kaikkia käytettävissä olevia maksusovelluksia.

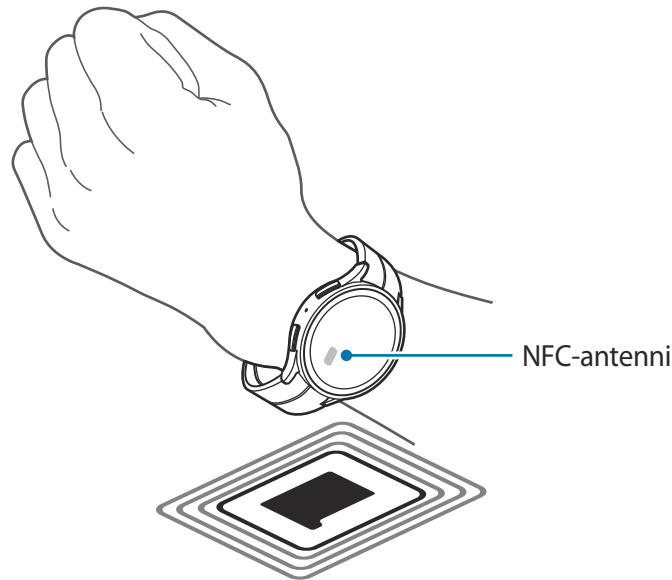

Yhteyden katkaisuhälytykset

Voit asettaa laitteen värisemään tai hälyttämään, kun Bluetooth-yhteys älypuhelimeen katkeaa Watch-laitteen ollessa puettuna ranteeseesi.

Napauta Asetukset-näytössä **Yhteydet** → **Yhteyden katkaisuhälytykset** ja valitse haluamasi hälytysasetus.

Lentotila

Tämä poistaa kaikki Watch-laitteen langattomat toiminnot käytöstä. Voit käyttää ainoastaan niitä toimintoja, jotka eivät käytä verkkopalveluita.



Napauta Asetukset-näytössä **Yhteydet** ja aktivoi sitten **Lentotila**-kytkin napauttamalla sitä.

 Noudata lentoyhtiön sääntöjä ja lentokoneen henkilökunnan ohjeita. Jos laitteen käyttäminen on sallittua, käytä sitä aina lentotilassa.

Matkap.verkot (SM-R905F, SM-R915F, SM-R925F)

Voit hallita matkapuhelinverkkoja mukauttamalla asetuksia.

Napauta Asetukset-näytössä **Yhteydet** → **Matkap.verkot** ja valitse haluamasi verkkoyhteysasetus.

- **Automaattinen:** Aseta laite käyttämään automaattisesti Watch-laitteen matkapuhelinverkkoyhteyttä, kun Bluetooth-yhteys älypuhelimeesi katkeaa.
 -  • Kun Watch-laite yhdistetään älypuhelimeen Bluetoothin kautta, Watch-laitteen matkapuhelinverkkoyhteys poistetaan käytöstä akkuvirran säästämistä varten. Tällöin et voi vastaanottaa Watch-laitteen numeroon saapuvia viestejä ja puheluja.
 - Kun Bluetooth-yhteys älypuhelimeen katkaistaan, Watch-laitteen matkapuhelinverkkoyhteys muodostetaan automaattisesti. Tällöin voit vastaanottaa Watch-laitteen numeroon saapuvat viestit ja puhelut.
- **Aina päällä:** Aseta laite käyttämään aina Watch-laitteen matkapuhelinverkkoyhteyttä riippumatta siitä, onko yhteys älypuhelimeen olemassa.
- **Aina pois:** Aseta laite olemaan käyttämättä Watch-laitteen matkapuhelinverkkoyhteyttä.
- **Liittymätilaukset:** Tilaa palveluntarjoajan liittymätilaus tai lisäpalveluja.
 -  • Joidenkin verkkoyhteyttä vaativien palvelujen käyttömahdollisuus voi määräytyä palveluntarjoajan mukaan.
 - Jos et ole tilannut palveluntarjoajan matkapuhelinliittymää, Watch-laitteen matkapuhelinverkko poistetaan käytöstä akkuvirran säästämistä varten, eikä verkkopalveluja ehkä voi käyttää.

Datankäyttö (SM-R905F, SM-R915F, SM-R925F)

Voit seurata datakäytön määrää ja mukauttaa rajoitusasetuksia. Aseta Watch-laite poistamaan mobiilidatayhteys automaattisesti käytöstä, kun mobiilidatan käytölle määritetty raja on saavutettu.

Napauta Asetukset-näytössä **Yhteydet** → **Datankäyttö**.

- **Aloita laskutusjakso:** Aseta tilauksesi datakäytön kuukausittainen alkamispäivä.
- **Aseta datankäyttörajoitus:** Ota käyttöön tai poista käytöstä toiminto, joka poistaa automaattisesti käytöstä mobiilidatayhteyden, kun mobiilidatan käytölle määritetty raja on saavutettu.
- **Datankäyttörajoitus:** Aseta mobiilidatan raja.

Ilmoitukset

Muuta ilmoitusasetuksia.

Napauta Asetukset-näytössä **Ilmoitukset**.

- **Näytä puhelimen ilmoitukset kellossa:** Määritä ehdot, joiden mukaisesti älypuhelimien ilmoitukset lähetetään Watch-laitteeseen, kun se on puettuna ranteeseesi.
- **Mykistä puhelimen ilmoitukset:** Aseta älypuhelin mykistettäväksi, kun se vastaanottaa ilmoituksia, jotka lähetetään myös Watch-laitteeseesi sen ollessa puettuna ranteeseesi.
- **Älä häiritse:** Aseta Watch-laite mykistämään kaikki ilmoitukset, mukaan lukien saapuvien puhelujen ilmoitukset, äläkä käynnistä näyttöä, kun vastaanotat ilmoituksia tai saapuvia puheluja.
- **Lisäasetukset:** Määritä ilmoitusten lisäasetukset.
- **Langattomat hätäilmoitukset:** Muuta hätäilmoitusten asetuksia.



Joidenkin toimintojen käyttömahdollisuus määräytyy alueen, palveluntarjoajan tai mallin mukaan.

Äänet ja värinä

Voit muuttaa ääni- ja värinäasetuksia.

Napauta Asetukset-näytössä **Äänet ja värinä**.

- **Äänitila:** Aseta laite käyttämään äänitilaa, äänetöntä tilaa tai värinätilaa.
- **Värinä ja ääni:** Aseta Watch-laite värisemään ja toistamaan ääni.
- **Värinä:** Aseta värinän kesto ja voimakkuus.
- **Puhelun värinä:** Valitse värinätapa saapuvia puheluja varten.
- **Ilmoitusvärinä:** Valitse värinätapa ilmoituksia varten.
- **Voimakkuus:** Säädä äänenvoimakkuutta.
- **Soittoääni:** Muuta soittoääntä.
- **Ilmoitusääni:** Muuta ilmoitusääntä.
- **Järjestelmän värinä:** Ota värinä käyttöön tietyissä toiminnoissa.
- **Järjestelmän äänet:** Ota äänet käyttöön tietyissä toiminnoissa.



Joidenkin toimintojen käyttömahdollisuus määräytyy alueen, palveluntarjoajan tai mallin mukaan.

Näyttö

Voit muuttaa näytön näyttöasetuksia.

Napauta Asetukset-näytössä **Näyttö**.

- **Kirkkaus:** Säädä näytön kirkkautta.
- **Automaattinen kirkkaus:** Aseta Watch-laite säätämään automaattisesti kirkkautta ympäristön valaistuksen mukaan.
- **Always On Display:** Aseta Kello-näyttö ja joidenkin sovellusten näyttö pysymään käynnissä aina Watch-laitteen käytön aikana. Akku voi kuitenkin kulua tavallista nopeammin tämän toiminnon käytön aikana.
- **Näytön aktivointi:** Valitse, miten näyttö käynnistetään. Lisätietoja on kohdassa [Näytön käynnistäminen ja sammuttaminen](#).
- **Näytä mediasäätimet:** Aseta laite käynnistämään **Mediaohjain**-sovellus automaattisesti Watch-laitteessa, kun musiikkia tai videota toistetaan yhdistetyssä älypuhelimessa.
- **Näytön aikakatk.:** Määritä, kuinka kauan Watch-laite odottaa ennen näytön taustavalon sammuttamista.
- **Sovellus näkyy:** Aseta aika, jonka mukaisesti viimeksi käytetty sovellus pidetään käynnissä, kun näyttö sammutetaan. Jos käynnistät näytön uudelleen asettamasi ajan kuluessa näytön sammuttamisen jälkeen, viimeksi käyttämäsi sovelluksen näyttö tulee näkyviin Kello-näytön sijaan.
- **Fontti:** Aseta näytön fonttityyli.
- **Kosketusherkkyyt:** Aseta Watch-laite sallimaan kosketusnäytön käyttäminen käsineet kädessä.
- **Näytä lataustiedot:** Aseta Watch-laite näyttämään lataustiedot, kun näyttö on sammutettuna lataamisen aikana.

Samsung Health

Voit määrittää erilaisia liikuntaan ja kuntoon liittyviä asetuksia.

Napauta Asetukset-näytössä **Samsung Health**.

- **Mittaus:** Määritä, miten syke ja stressi mitataan, ja ota käyttöön tai poista käytöstä muita toimintoja, joita voidaan mitata unen aikana.
- **Tunnista harjoitukset autom.:** Aseta harjoitusten automaattinen tunnistustoiminto ja valitse tunnistettavat harjoitustyyppit.
- **Passiivinen aika:** Aseta aika ja päivät hälytyksille, jotka vastaanotetaan 50 minuutin passiivisuuden jälkeen.
- **Jaatietoja laitteiden ja palveluiden kanssa:** Aseta tiedot jaettaviksi muiden yhdistettyjen terveysalustasovellusten, harjoituslaitteiden ja televisioiden kanssa.

Edistykselliset toiminnot

Voit ottaa käyttöön lisäasetuksia.

Napauta Asetukset-näytössä **Edistykselliset toiminnot**.

- **Vesilukitus:** Ota vesilukkotila käyttöön, ennen kuin menet veteen. Kosketusnäyttötoiminto poistetaan käytöstä.
- **Nukkumaanmenotila:** Ota nukkumaanmenotila käyttöön, niin voit vähentää silmien rasittumista ennen nukkumisen aloittamista ja estää unihäiriöitä.
- **Teatteritila:** Ota käyttöön teatteritila elokuvien katsomiseen keskittymistä varten.
- **Mukauta näppäimet:** Valitse sovellus tai toiminto, joka käynnistetään, kun kotinäppäintä painetaan kahdesti tai painetaan jonkin aikaa. Voit myös valita toiminnon, joka käynnistetään paluunäppäintä painettaessa.
- **Eleet:** Aktivoi eletoiminto ja määritä asetukset. Lisätietoja on kohdassa [Eleet](#).

Eleet

Voit aktivoida eletoiminnon ja määrittää asetukset.

Napauta Asetukset-näytössä **Edistykselliset toiminnot** ja valitse haluamasi toiminto **Eleet**-kohdassa.

- **Vastaa puheluihin:** Aseta Watch-laite vastaamaan puheluihin, kun ravistat kahdesti ja taitat kyynärnivelestä sitä käsivartta, johon laite on puettu.
- **Hylkää hälytykset ja puhelut:** Aseta laite hylkäämään hälytykset ja puhelut, kun kierrät kahdesti sitä rannetta, johon Watch-laite on puettu.
- **Pikakäynnistys:** Aseta laite käynnistämään valittu toiminto nopeasti, kun näyttö on käynnissä, suljet nyrkkisi ja liikutat ylös- ja alaspäin kahdesti viiden sekunnin aikana sitä rannetta, johon Watch-laite on puettu. Napauta **Valitse vaihtoehto** ja määritä toiminto, joka käynnistetään nopeasti.

Akku

Voit tarkistaa akun jäljellä olevan varauksen. Jos akkuvirta on vähissä, voit vähentää akkuvirran kulutusta ottamalla virransäästötilan käyttöön.

Napauta Asetukset-näytössä **Akku**.

- **Virransäästö:** Aktivoi virransäästötila, jossa joitakin toimintoja on rajoitettu akkuvirran kulutuksen vähentämiseksi.

- **Vain kello:** Näytössä näkyy vain kello, ja kaikki muut toiminnot ovat poissa käytöstä akun varauksen kulumisen vähentämistä varten. Saat kellon näkyviin painamalla kotinäppäintä. Kun haluat poistaa Vain kello -tilan käytöstä, pidä kotinäppäintä painettuna yli kolme sekuntia. Voit myös asettaa Watch-laitteen langattomaan laturiin.



Jäljellä oleva käyttöaika näyttää ajan, joka on jäljellä, ennen kuin akkuvirta loppuu. Jäljellä oleva käyttöaika voi vaihdella kellon asetusten ja käyttöolojen mukaan.

Sovellukset

Määritä Watch-laitteen sovellusten asetukset.

Napauta Asetukset-näytössä **Sovellukset**.

- **Valitse oletussovellukset:** Valitse saman tyyppisten ominaisuuksien oletussovellukset.
- **Health Platform:** Määritä profiili, jota käytetään terveystietojesi hallintaan, ja määritä tiedot jaettaviksi muiden yhdistettyjen terveysalustasovellusten, kuntoilulaitteiden ja televisioiden kanssa.
- **Käyttöoikeudet:** Tarkastele kaikkien sovellusten, myös järjestelmäsovellusten, käyttöoikeusluettelo ja muuta niiden käyttöoikeusasetuksia.
- **Samsungin sovelluspäivitykset:** Tarkista joidenkin valmiiksi asennettujen Samsung-sovellusten päivitykset.

Yleiset

Voit mukauttaa Watch-laitteesi yleiset asetukset tai palauttaa Watch-laitteen alkutilaan.

Napauta Asetukset-näytössä **Yleiset**.

- **Kosketuslevy:** Muuta kosketusreunan asetuksia.
- **Teksti puheeksi:** Voit muuttaa teksti puheeksi -toimintojen asetuksia, kuten kieltä ja nopeutta, joita käytetään TalkBack-toiminnon ollessa käytössä.
- **Syöttö:** Muuta näppäimistön asetuksia ja määritä pikavastaustoiminto.
- **Päivä ja aika:** Aseta päivämäärä ja kellonaika manuaalisesti.



Katkaise Watch-laitteesi ja älypuhelimien välinen yhteys, jotta voit käyttää tätä toimintoa, sillä se on synkronoitu yhdistetyn älypuhelimien kanssa.

- **Suunta:** Aseta Watch-laite mukautumaan käyttämäsi ranteeseen, olipa se vasen tai oikea, ja kotinäppäimen tai paluunäppäimen suunta, kun olet pukenut Watch-laitteen ranteeseesi.
- **Yhdistä uuteen puhelimeen:** Yhdistä Watch-laite toiseen uuteen älypuhelimeen, kun kaikki henkilökohtaiset tietosi on nollattu.
- **Nollaa:** Poista kaikki Watch-laitteessa olevat tiedot.

Helppokäyttöisyys

Voit määrittää useita asetuksia, jotka lisäävät Watch-laitteen helppokäyttöisyyttä.

Napauta Asetukset-näytössä **Helppokäyttöisyys**.

- **Käyttämäsi toiminnot:** Tarkista käyttämäsi helppokäyttötoiminnot.
 Tämä toiminto on näkyvissä vain helppokäyttötoimintoa käytettäessä.
- **TalkBack:** Ota käyttöön TalkBack, joka tuottaa äänipalautteet. Ohjeita tämän toiminnon käyttöön saat napauttamalla kohtaa **Asetukset** → **Ohje ja tuki**.
- **Näkyvyyteen liittyvät parannukset:** Mukauta asetuksia, jotka tekevät laitteen käytöstä helpompaa näkörajoitteisille.
- **Kuuloon liittyvät parannukset:** Mukauta asetuksia, jotka tekevät laitteen käytöstä helpompaa kuulorajoitteisille.
- **Vuorovaikutus ja näppäryys:** Mukauta asetuksia, jotka tekevät laitteen käytöstä helpompaa liikuntarajoitteisille.
- **Lisäasetukset:** Hallitse muita lisätoimintoja.
- **Asennetut sovellukset:** Tarkastele Watch-laitteeseen asennettuja helppokäyttöisyyspalveluja.

Turvallisuus

Voit määrittää Watch-laitteen suojausasetukset.

Napauta Asetukset-näytössä **Turvallisuus**.

- **Lukitustapa:** Vaihda näytön lukitustapa. Lisätietoja on kohdassa [Lukitusnäyttö](#).

Tietosuoja

Voit muuttaa yksityisyysasetuksia.

Napauta Asetukset-näytössä **Tietosuoja**.

- **Käyttöoik. hallinta:** Näytä luettelo toiminnoista ja sovelluksista, joilla on oikeus käyttää niitä. Voit myös muokata käyttöoikeusasetuksia.
- **Mukautuspalvelu:** Voit hankkia mukautetun palvelun kiinnostustesi kohteidesi ja Watch-laitteesi käyttötavan mukaan.

Sijainti

Voit muuttaa sijaintitietojen käytön asetuksia.

Napauta Asetukset-näytössä **Sijainti**.

- **Käyttöoikeudet:** Aseta ominaisuuden oikeus sijaintitietojen käyttämiseen.
- **Sijaintipalvelut:** Näytä sijaintipalvelut, joita Watch-laitteesi käyttää.

Turvallisuus ja hätätilanteet

Muuta hätäilmoitusten asetuksia. Voit myös asettaa hätäviestin lähetettäväksi hätätilanteessa automaattisesti tai manuaalisesti. Lisätietoja on kohdassa [Hätäviestin lähettäminen](#).

Napauta Asetukset-näytössä **Turvallisuus ja hätätilanteet**.

- **Hätäviesti kotinäppäimellä:** Aseta hätäviesti lähetettäväksi, kun Watch-laitteen kotinäppäintä painetaan hätätilanteessa nopeasti useita kertoja.
- **Rajun kaatumisen tunnistus:** Aseta hätäviesti lähetettäväksi automaattisesti, jos loukkaannut kaatuessasi ja Watch-laitteesi tunnistaa sen.
- **Langattomat hätäilmoitukset:** Muuta hätätoimintojen asetuksia, kuten langattomia hätäilmoituksia.



Joidenkin toimintojen käyttömahdollisuus määräytyy alueen, palveluntarjoajan tai mallin mukaan.

Tilit ja varmuuskopiointi

Voit käyttää Watch-laitteen eri toimintoja sen jälkeen, kun olet rekisteröinyt Samsung- tai Google-tilisi yhdistetyssä älypuhelimessasi.

Napauta Asetukset-näytössä **Tilit ja varmuuskopiointi**.

- **Samsung account:** Rekisteröi Samsung-tili yhdistetyssä älypuhelimessasi tai tarkastele aiemmin rekisteröityä Samsung-tiliä.
- **Google-tili:** Tarkista yhdistettyyn älypuhelimessasi rekisteröity Google-tili ja kopioi se Watch-laitteeseen.

Google

Voit muuttaa Google-asetuksia.

Napauta Asetukset-näytössä **Google**.

- **Tilit:** Tarkista yhdistettyyn älypuhelimeesi rekisteröity Google-tili ja kopioi se Watch-laitteeseen.

Ohjelmistopäivitys

Voit päivittää Watch-laitteesi laiteohjelmiston firmware over-the-air (FOTA) -palvelun avulla. Voit myös muuttaa päivitysasetuksia.

Napauta Asetukset-näytössä **Ohjelmistopäivitys**.

- **Lataa ja asenna:** Tarkista ja asenna päivitykset manuaalisesti.
- **Asenna automaattisesti:** Aseta Watch-laite asentamaan päivitykset automaattisesti yön aikana, kun sitä ladataan ja sen akun varaus on yli 30 %.

Vihjeitä ja opetusohjelmia

Lue perusvihjeet Watch-laitteen käyttöön ja lue käyttöopas yhdistetyssä älypuhelimessa.

Napauta Asetukset-näytössä **Vihjeitä ja opetusohjelmia**.

- **Opetusohjelma:** Tutustu Watch-laitteen käytön perusvihjeisiin.
- **Näytä vihjeitä puhelimessa:** Näytä Watch-laitteen yksityiskohtaiset käyttövihjeet yhdistetyssä älypuhelimessa.

Kellon tiedot

Näytä Watch-laitteen lisätiedot.

Napauta Asetukset-näytössä **Kellon tiedot**.

- **Tallennus:** Voit tarkistaa käytössä olevan ja vapaan muistin määrän.
- **Tilatiedot:** Näytä laitteen tiedot, kuten Wi-Fi-verkon MAC-osoite, Bluetooth-osoite ja sarjanumero.
- **Lakis. tiedot:** Tarkastele Watch-laitteeseen liittyviä oikeudellisia tietoja. Voit myös lähettää Watch-laitteen diagnostiikkatiedot Samsungille.
- **Ohjelmistotiedot:** Näytä ohjelmistoversio ja suojaustila.
- **Akkutiedot:** Näytä akun tiedot.

Galaxy Wearable -sovellus

Esittely

Kun haluat yhdistää Watch-laitteen älypuhelimeen, sinun on asennettava Galaxy Wearable -sovellus älypuhelimeen. Voit tarkistaa Watch-laitteen akun jäljellä olevan varauksen ja määrittää asetukset Galaxy Wearable -sovelluksella.

Käynnistä **Galaxy Wearable** -sovellus älypuhelimessasi.

Voit etsiä asetuksia hakusanojen avulla napauttamalla . Voit etsiä asetuksia myös valitsemalla tunnisteeseen **Ehdotukset**-kohdassa.

 Yhdistetyn älypuhelimien tyyppin mukaan voi olla, etteivät jotkin ominaisuudet ole käytettävissä.

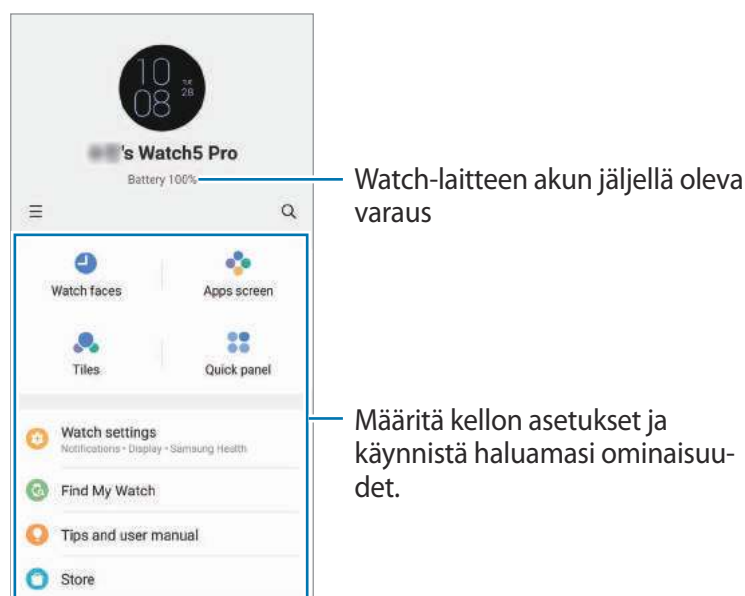

Napauta  ja käytä sitten seuraavia lisävalintoja:

- **Lisää uusi laite:** Katkaise laitteen yhteys yhdistettynä olevaan älypuhelimeen ja yhdistä uusi laite. Muodosta yhteys noudattamalla näyttöön tulevia ohjeita. Lisätietoja on kohdassa [Watch-laitteen yhdistäminen älypuhelimeen Bluetooth-yhteydellä](#).
- **Autom. vaihto:** Watch-laite muodostaa edelleen automaattisesti yhteyden älypuhelimeen, jos olet pukeutunut sen ranteeseesi.

 Tämä toiminto on näkyvässä vain, kun vähintään kolme automaattista vaihtotoimintoa tukevaa laitetta on liitetty älypuhelimien pariin.

- **Laitteiden hallinta:** Hallitse laitteita, kun vähintään kolme laitetta on liitetty älypuhelimeesi pariiksi. Jos haluat katkaista laitteen yhteyden älypuhelimeesi, valitse laite ja napauta **Poista**.
- **Ota meihin yhteyttä:** **Samsung Members** tarjoaa asiakkaille tukipalveluja, kuten laiteongelmien vianmääritystä, ja sallii käyttäjien lähettää kysymyksiä ja virheraportteja. Voit myös jakaa tietoja muiden Galaxy-käyttäjien yhteisön jäsenten kanssa tai tarkastella uusimpia uutisia ja vihjeitä. **Samsung Members** -sovelluksen avulla voit ratkaista ongelmia, joihin voit törmätä laitteen käytön aikana.
- **Tietoja Galaxy Wearablesta:** Voit näyttää Galaxy Wearable -sovelluksen tiedot ja muuttaa automaattisen päivityksen asetuksia.



Joidenkin toimintojen käyttömahdollisuus määräytyy alueen, palveluntarjoajan tai mallin mukaan.

Kellotaulut

Voit muuttaa Kello-näytössä näkyvän kellon tyyppiä.

Napauta älypuhelimien Galaxy Wearable -näytössä **Kellotaulut**.

Valitsemalla haluamasi kellotaulun ja napauttamalla **Mukauta** voit muuttaa näytön värejä tai osia, kuten kellon osoittimia ja valitsimia ja jopa valita Kello-näytössä näytettävät kohteet.

Oman tyylin kellotaulujen tekeminen

Voit muuttaa kellotaulun kuviokuvaksi, jossa käytetään ottamastasi kuvasta poimittua väriyhdistelmää. Voit sovittaa Watch-laitteen kellotaulun haluamallasi tavalla.



Tämä toiminto on käytettävissä vain joissakin Samsung- tai Android-älypuhelimissa.

- 1 Napauta älypuhelimien Galaxy Wearable -näytössä **Kellotaulut**.
- 2 Valitse **Graafinen**-kohdassa **Oma tyyli**.
- 3 Napauta **Mukauta** → **Tausta** → **Kamera**.
Jos haluat valita älypuhelimeesi tallennetun kuvan, napauta **Galleria**.
- 4 Ota kuva napauttamalla  ja napauta sitten **OK**.
- 5 Vedä kuva haluamasi värikokoelman kohdalle.

- 6 Valitse kuviotyyppi ja napauta **Valmis**.
- 7 Napauta **Tallenna**.
Kellotaulu vaihtuu Oma tyyli -kellotauluksi.

AR-emoji-kellotaulujen tekeminen

Voit vaihtaa kellotaulun omaksi AR-emoji-kuvaksesi.

 Tämä toiminto on käytettävissä vain niissä Samsung-älypuhelimissa, jotka tukevat AR-emoji-toimintoja.

- 1 Napauta älypuhelimien Galaxy Wearable -näytössä **Kellotaulut**.
- 2 Valitse **Graafinen**-kohdassa **AR-emoji**.
- 3 Napauta **Mukauta** → **Hahmo**.
- 4 Napauta  ja tee AR-emoji-kuvasi noudattamalla näytön ohjeita.
- 5 Valitse lisätty AR-emoji **Muut emoji** -kohdassa Watch-laitteeseesi siirtämistä varten.
- 6 Napauta **Tallenna**.
Kellotaulu vaihtuu AR-emoji-kellotauluksi.



Sovellukset-näyttö

Voit muuttaa sovellusten järjestystä Sovellukset-näytössä.

Napauta älypuhelimien Galaxy Wearable -näytössä **Sovellukset-näyttö**.

Kun haluat muuttaa sovellusten järjestystä, kosketa siirrettävää sovellusta jonkin aikaa, vedä se haluamaasi paikkaan ja napauta sitten **Tallenna**.

Laatat

Voit mukauttaa Watch-laitteessa olevia laattoja. Voit myös muuttaa laattojen järjestystä.

Napauta älypuhelimien Galaxy Wearable -näytössä **Laatat**.

Laattojen lisääminen tai poistaminen

Napauta **+** lisättävän laatan kohdalla **Lisää laattoja** -kohdassa, tai napauta **⊖** poistettavien laattojen kohdalla, ja napauta sitten **Tallenna**.

Laattojen järjestyksen muuttaminen

Kosketa siirrettävää laattaa jonkin aikaa, vedä se haluamaasi paikkaan ja napauta sitten **Tallenna**.

Pikapaneeli

Valitse Watch-laitteen pikapaneelissa näytettävät pika-asetuskuvakkeet. Voit myös muuttaa pika-asetuskuvakkeiden järjestystä.

Napauta älypuhelimien Galaxy Wearable -näytössä **Pikapaneeli**.

Pika-asetuskuvakkeiden lisääminen tai poistaminen

Napauta **+** lisättävän kuvakkeen kohdalla **Käytettävissä olevat painikkeet** -kohdassa, tai napauta **⊖** poistettavan kuvakkeen kohdalla, ja napauta sitten **Tallenna**.

Pika-asetuskuvakkeiden järjestyksen muuttaminen

Kosketa siirrettävää kuvaketta jonkin aikaa, vedä se haluamaasi paikkaan ja napauta sitten **Tallenna**.

Kellon asetukset

Esittely

Voit tarkastella Watch-laitteen tilaa ja mukauttaa kellon asetuksia.

Napauta älypuhelimien Galaxy Wearable -näytössä **Kellon asetukset**.

Samsung account

Rekisteröi Samsung-tili yhdistetyssä älypuhelimessasi tai tarkastele aiemmin rekisteröityä Samsung-tiliä.

Napauta älypuhelimien Galaxy Wearable -näytössä **Kellon asetukset** → **Samsung account**.

Ilmoitukset

Muuta ilmoitusasetuksia.

Napauta älypuhelimien Galaxy Wearable -näytössä **Kellon asetukset** → **Ilmoitukset**.

- **Näytä puhelimen ilmoit. kellossa:** Määritä ehdot, joiden mukaisesti älypuhelimien ilmoitukset lähetetään Watch-laitteeseen, kun se on puettuna ranteeseesi.
- **Mykistä puhelimen ilmoitukset:** Aseta älypuhelin mykistettäväksi, kun se vastaanottaa ilmoituksia, jotka lähetetään myös Watch-laitteeseesi sen ollessa puettuna ranteeseesi.
- **Viimeisin puhelimesta tai kellossa:** Voit tarkastella sovelluksia, jotka ovat vastaanottaneet ilmoituksia äskettäin, ja muuttaa ilmoitusasetuksia. Jos haluat mukauttaa muiden sovellusten ilmoitusasetuksia, napauta **Muut** → ▼ → **Kaikki** ja valitse sovellus sovellusten luettelosta.
- **Synkr. Älä häiritse puh. kanssa:** Aseta Watch-laitteesi ja älypuhelimien Älä häiritse -asetukset synkronoitaviksi.
- **Ilmoitusten lisäasetukset:** Määritä ilmoitusten lisäasetukset.

Äänet ja värinä

Voit muuttaa ääni- ja värinäasetuksia.

Napauta älypuhelimien Galaxy Wearable -näytössä **Kellon asetukset** → **Äänet ja värinä**. Lisätietoja on luvun Sovellukset ja ominaisuudet kohdassa [Äänet ja värinä](#).

Näyttö

Voit muuttaa näytön näyttöasetuksia.

Napauta älypuhelimien Galaxy Wearable -näytössä **Kellon asetukset** → **Näyttö**. Lisätietoja on luvun Sovellukset ja ominaisuudet kohdassa [Näyttö](#).

Samsung Health

Voit määrittää erilaisia liikuntaan ja kuntoon liittyviä asetuksia.

Napauta älypuhelimien Galaxy Wearable -näytössä **Kellon asetukset** → **Samsung Health**. Lisätietoja on luvun Sovellukset ja ominaisuudet kohdassa [Samsung Health](#).

Edistykselliset toiminnot

Voit ottaa käyttöön lisäasetuksia.

Napauta älypuhelimien Galaxy Wearable -näytössä **Kellon asetukset** → **Edistykselliset toiminnot**. Lisätietoja muista kuin seuraavassa mainituista ominaisuuksista on luvun Sovellukset ja ominaisuudet kohdassa [Edistykselliset toiminnot](#).

- **Etäyhteys:** Aseta Watch-laite muodostamaan etäyhteys älypuhelimeesi matkapuhelin- tai Wi-Fi-verkon kautta, kun laitteiden välinen Bluetooth-yhteys ei ole käytettävissä.

Akku

Voit tarkistaa akun jäljellä olevan varauksen. Jos akkuvirta on vähissä, voit vähentää akkuvirran kulutusta ottamalla virransäästötilan käyttöön.

Napauta älypuhelimien Galaxy Wearable -näytössä **Kellon asetukset** → **Akku**. Lisätietoja on luvun Sovellukset ja ominaisuudet kohdassa [Akku](#).

Sovellukset

Voit hallita Watch-laitteen sovelluksia ja muuttaa niiden asetuksia.

Napauta älypuhelimien Galaxy Wearable -näytössä **Kellon asetukset** → **Sovellukset**.



- **Sovellusten asetukset:** Muuta joidenkin Watch-laitteen sovellusten yksityiskohtaisia asetuksia.
- **Omat sovellukset:** Hallitse Watch-laitteen sovelluksia ja tarkastele sovellusten käyttötietoja tai poista tarpeettomien sovellusten asennus tai poista ne käytöstä.

Hallitse sisältöä

Siirrä tallennettuja ääni- tai kuvatiedostoja älypuhelimestasi Watch-laitteeseesi manuaalisesti tai automaattisesti ja poista älypuhelimessa Watch-laitteeseesi tallennettuja ääni- tai kuvatiedostoja.

Napauta älypuhelimien Galaxy Wearable -näytössä **Kellon asetukset** → **Hallitse sisältöä**.

• Musiikki

- **Lisää kappaleita:** Valitse äänitiedostot ja lähetä ne manuaalisesti älypuhelimesta Watch-laitteeseen.
- **Poista kappaleet:** Poista Watch-laitteeseen tallennettuja äänitiedostoja.
- **Aut. synkronointi:** Aseta älypuhelin synkronoimaan viimeksi lisätyt äänitiedostot automaattisesti Watch-laitteen kanssa, kun sen akun jäljellä oleva varaus on yli 15 %, kun sen jäljellä oleva tallennustila on yli 50 Mt ja kun Watch-laitteesi virransäästötila on poissa käytöstä.
 Jos Watch-laitteeseen tallennetut musiikkitiedostot vievät tilaa yli yhden gigatavun, se poistaa ensimmäisenä lisätystä tiedostosta alkaen musiikkitiedostoja, joita ei ole asetettu suosikeiksi.
- **Synkr. soittolistat:** Valitse soittolista, joka synkronoidaan automaattisesti Watch-laitteen kanssa.
 Tämä toiminto voi olla näkyvissä vain, kun Samsung Music -sovellus on asennettu älypuhelimellesi ja otat käyttöön **Aut. synkronointi** -toiminnon.

• Galleria

- **Lisää kuvia:** Valitse kuvat ja lähetä ne manuaalisesti älypuhelimesta Watch-laitteeseen.
- **Poista kuvat:** Poista Watch-laitteeseen tallennettuja kuvatiedostoja.
- **Aut. synkronointi:** Aseta älypuhelin synkronoimaan kuvatiedostot automaattisesti Watch-laitteen kanssa, kun sen akun jäljellä oleva varaus on yli 15 %, kun sen jäljellä oleva tallennustila on yli 50 Mt ja kun Watch-laitteen virransäästötila on poissa käytöstä.
- **Kuvarajoitus:** Valitse kuvien määrä, joka lähetetään kerralla Watch-laitteeseesi älypuhelimesta.
- **Synkronoitavat albumit:** Valitse kuva-albumi, joka synkronoidaan automaattisesti Watch-laitteen kanssa.
 **Kuvarajoitus** ja **Synkronoitavat albumit** voivat tulla näkyviin, kun otat **Aut. synkronointi** -toiminnon käyttöön.

Liittymätilaukset (SM-R905F, SM-R915F, SM-R925F)

Voit käyttää monia muita palveluja matkapuhelinverkon kautta, kun olet ottanut sen käyttöön Watch-laitteessa.

Napauta älypuhelimien Galaxy Wearable -näytössä **Kellon asetukset** → **Liittymätilaukset**.

Yleiset

Voit mukauttaa Watch-laitteesi yleiset asetukset tai palauttaa Watch-laitteen alkutilaan.

Napauta älypuhelimien Galaxy Wearable -näytössä **Kellon asetukset** → **Yleiset**. Lisätietoja on luvun Sovellukset ja ominaisuudet kohdassa [Yleiset](#).

Helppokäyttöisyys

Voit määrittää useita asetuksia, jotka lisäävät Watch-laitteen helppokäyttöisyyttä.

Napauta älypuhelimien Galaxy Wearable -näytössä **Kellon asetukset** → **Helppokäyttöisyys**. Lisätietoja on luvun Sovellukset ja ominaisuudet kohdassa [Helppokäyttöisyys](#).

Turvallisuus ja hätätilanteet

Hallitse lääkinällisiä tietojasi ja hätäyhteyshenkilöitäsi. Voit myös asettaa hätäviestin lähetettäväksi hätätilanteessa automaattisesti tai manuaalisesti. Lisätietoja on kohdassa [Hätäviestin lähettäminen](#).

Napauta älypuhelimien Galaxy Wearable -näytössä **Kellon asetukset** → **Turvallisuus ja hätätilanteet**.

- **Terveystiedot:** Anna lääkinälliset tietosi.
- **Lähetä viestit vastaanottajalle:** Rekisteröi hätäyhteyshenkilö, jolle hätäviesti lähetetään.
- **Soita hätäpuhelu::** Valitse yhteyshenkilö, jolle haluat soittaa hätäpuhelun.
- **Hätäviesti kotinäppäimellä:** Aseta hätäviesti lähetettäväksi, kun Watch-laitteen kotinäppäintä painetaan hätätilanteessa nopeasti useita kertoja.
- **Rajun kaatumisen tunnistus:** Aseta hätäviesti lähetettäväksi automaattisesti, jos loukkaannut kaatuessasi ja Watch-laitteesi tunnistaa sen.

Tilit ja varmuuskopiointi

Synkronoi Watch-laitteesi tiedot Samsung Cloud -palvelun avulla tai varmuuskopioi tai palauta Watch-laitteesi tiedot Samsung Cloud -palvelun tai Smart Switch -toiminnon avulla. Voit myös rekisteröidä yhdistetyssä älypuhelimessa olevan Samsung- tai Google-tilisi ja kopioida sen Watch-laitteeseesi.

Napauta älypuhelimien Galaxy Wearable -näytössä **Kellon asetukset** → **Tilit ja varmuuskopiointi**.



- Varmuuskopioi tietosi säännöllisesti turvalliseen sijaintiin, kuten Samsung Cloud -palveluun tai tietokoneeseen, jotta voit palauttaa tiedot, jos tietoja vioittuu tai katoaa tai tehdasetukset palautetaan vahingossa.
- Musiikkitiedostoja ja kuvia ei varmuuskopioida.
- Samsung Health -sovellusta varten Watch-laitteeseen tallennetaan vain 28 edeltävän päivän tiedot. Jos haluat tarkastella tallennettuja tietoja, jotka ovat vanhempia kuin 28 päivää, asenna Samsung Health -sovellus yhdistettyyn älypuhelimeen ja varmuuskopioi tiedot automaattisesti.
- **Tilit:** Rekisteröi Samsung- tai Google-tilisi yhdistettyyn älypuhelimeesi ja kopioi se Watch-laitteeseesi.
- **Samsung Cloud:** Varmuuskopioi Watch-laitteesi tiedot ja asetukset ja palauta edellisen Watch-laitteen tiedot ja asetukset Samsung Cloudin avulla, vaikka sinulla ei olisi sitä. Lisätietoja on kohdassa [Samsung Cloud](#).
- **Smart Switch:** Varmuuskopioi Watch-laitteesi tiedot ja asetukset yhdistettyyn älypuhelimeen ja palauta edellisen Watch-laitteen tiedot ja asetukset uuteen Watch-laitteeseen Smart Switch -toiminnolla. Lisätietoja on kohdassa [Smart Switch](#).

Samsung Cloud

Voit varmuuskopioida Watch-laitteesi tiedot Samsung Cloud -palveluun ja palauttaa ne myöhemmin.

Tietojen varmuuskopioiminen Samsung Cloud -palveluun

Voit varmuuskopioida Watch-laitteesi tiedot Samsung Cloud -palveluun.

- 1 Napauta älypuhelimien Galaxy Wearable -näytössä **Kellon asetukset** → **Tilit ja varmuuskopiointi**.
- 2 Napauta **Samsung Cloud** -kohdassa **Varmuusk. tiedot**.
- 3 Valitse kohteet, jotka haluat varmuuskopioida, ja napauta **Varmuuskopioi**.
- 4 Napauta **Valmis**.

Tietojen palauttaminen Samsung Cloud -palvelusta

Voit palauttaa varmuuskopiotietosi Samsung Cloud -palvelusta Watch-laitteeseesi.

- 1 Napauta älypuhelimien Galaxy Wearable -näytössä **Kellon asetukset** → **Tilit ja varmuuskopiointi**.
- 2 Napauta **Samsung Cloud** -kohdassa **Palauta tiedot** ja valitse haluamasi Watch-laite.
- 3 Valitse palautettavat kohteet ja napauta **Palauta**.
- 4 Napauta **Valmis**.

Smart Switch

Voit varmuuskopioida Watch-laitteesi tiedot ja asetukset yhdistettyyn älypuhelimeen ja palauttaa edellisen Watch-laitteen tiedot ja asetukset uuteen Watch-laitteeseen Smart Switch -toiminnolla.



- Tämä toiminto ei ehkä ole tuettu joissakin Watch-laitteissa.
- Käyttöön liittyy rajoituksia. Lisätietoja on osoitteessa www.samsung.com/smartswitch. Samsung suhtautuu tekijänoikeuksiin vakavasti. Siirrä vain sisältöä, jonka omistat tai jonka siirtämiseen sinulla on oikeus.

Tietojen varmuuskopioiminen yhdistettyyn älypuhelimeen

Voit varmuuskopioida Watch-laitteesi tiedot yhdistettyyn älypuhelimeen Smart Switch -toiminnolla.

- 1 Napauta älypuhelimien Galaxy Wearable -näytössä **Kellon asetukset** → **Tilit ja varmuuskopiointi**.
- 2 Napauta **Smart Switch** -kohdassa **Varmuuskopioi tiedot**.
Smart Switch käynnistyy Watch-laitteessasi.
- 3 Valitse kohteet, jotka haluat varmuuskopioida, ja napauta **Varmuusk. tiedot**.
- 4 Napauta **Valmis**.

Tietojen palauttaminen yhdistetystä älypuhelimesta

Voit palauttaa varmuuskopiotiedot yhdistetystä älypuhelimesta uuteen Watch -laitteeseesi Smart Switch -toiminnolla.

- 1 Napauta älypuhelimien Galaxy Wearable -näytössä **Kellon asetukset** → **Tilit ja varmuuskopiointi**.
- 2 Napauta **Smart Switch** -kohdassa **Palauta tiedot**.
Smart Switch käynnistyy Watch-laitteessasi.

3 Valitse palautettavat kohteet ja napauta **Palauta**.

4 Napauta **Valmis**.

Kellon ohjelmiston päivitys

Voit päivittää Watch-laitteesi laiteohjelmiston firmware over-the-air (FOTA) -palvelun avulla. Voit myös muuttaa päivitysasetuksia.

Napauta älypuhelimien Galaxy Wearable -näytössä **Kellon asetukset** → **Kellon ohjelmiston päivitys**. Lisätietoja on kohdassa [Ohjelmistopäivitys](#).

Kellon tiedot

Näytä Watch-laitteen lisätiedot.

Napauta älypuhelimien Galaxy Wearable -näytössä **Kellon asetukset** → **Kellon tiedot**. Lisätietoja on luvun Sovellukset ja ominaisuudet kohdassa [Kellon tiedot](#).

Etsi kelloni

Voit etsiä kadonneen Watch-laitteesi ja etähallita sitä.

Napauta älypuhelimien Galaxy Wearable -näytössä **Etsi kelloni**.

- **Käynnistä:** Tarkista, missä Watch-laitteesi on nyt. Lisätietoja on luvun Sovellukset ja ominaisuudet kohdassa [Etsi kelloni](#).
- **Määritä suojaus:**
 - **Lukitse kello:** Lukitse Watch-laite etäyhteydellä niin, ettei sitä voi käyttää luvottomasti. Voit käyttää tätä toimintoa, kun älypuhelimiesi on yhdistetty Watch-laitteeseen Bluetooth- tai etäyhteydellä. Kun Watch-laitteesi on lukittu, avaa lukitus manuaalisesti antamalla esimääritetty PIN-koodi, tai yhdistä Watch-laitteesi älypuhelimiesi Bluetooth-yhteydellä, jolloin sen lukitus avataan automaattisesti.
 - **Nollaa kello:** Poista kaikki Watch-laitteeseen tallennetut henkilökohtaiset tiedot etäyhteydellä. Kun Watch-laite on palautettu, et voi palauttaa tietoja tai käyttää Etsi kelloni -toimintoa, joten on suositeltavaa varmuuskopioida tiedot turvallisesti napauttamalla **Varmuusk. tiedot**.

Vihjeitä ja käyttöopas

Voit tarkastella Watch-laitteen perustoimintoja ja käyttöopasta. Voit käyttää myös monia muita palveluja matkapuhelinverkon kautta, kun olet ottanut sen käyttöön Watch-laitteessa.

Napauta älypuhelimien Galaxy Wearable -näytössä **Vihjeitä ja käyttöopas**.

Kauppa

Voit ladata sovelluksia ja kellotauluja käytettäväksi Watch-laitteessasi.



Napauta älypuhelimien Galaxy Wearable -näytössä **Kauppa**.

Käyttöön liittyviä huomautuksia

Tämän laitteen käyttöä koskevia varotoimia

Lue tämä opas huolellisesti, kun käytät laitetta, jotta osaat käyttää sitä turvallisesti ja oikein.

- Kuvaukset perustuvat laitteen oletusasetuksiin.
- Alueen, palveluntarjoajan, mallin ominaisuuksien tai laitteen ohjelmiston mukaan voi olla, että osa sisällöstä poikkeaa omasta laitteestasi.
- Laite saattaa vaatia yhteyttä Wi-Fi- tai matkapuhelinverkkoon joitakin sovelluksia tai toimintoja käytettäessä.
- Paljon suoritintehoa ja RAM-muistia vaativa sisältö (laadukas sisältö) vaikuttaa laitteen yleiseen suorituskykyyn. Laitteen tekniset ominaisuudet ja sen käyttöympäristö voivat aiheuttaa sen, etteivät sisältöön liittyvät sovellukset toimi oikein.
- Samsung ei ole vastuussa muiden kuin Samsungin toimittamien sovellusten aiheuttamista suorituskyöngelmistä.
- Samsung ei ole vastuussa toiminta- eikä yhteensopivuusongelmista, jotka johtuvat muokatuista rekisteriasetuksista tai muunnetusta käyttöjärjestelmäohjelmistosta. Käyttöjärjestelmän mukauttamisyritys voi johtaa laitteen tai sovellusten virheelliseen toimintaan.
- Laitteen mukana toimitetut ohjelmistot, äänilähteet, taustakuvat, muut kuvat ja muu media on lisensoitu rajoitettuun käyttöön. Näiden materiaalien käyttö kaupallisiin ja muihin tarkoituksiin on tekijänoikeuslakien vastaista. Vastuu median lainvastaisesta käytöstä on kokonaan käyttäjillä.
- Liittymän datasopimuksen mukaan viesteistä, tiedostojen lähettämisestä ja vastaanottamisesta, automaattisesta synkronoinnista, paikannuspalvelujen käytöstä tai muista datapalveluista saatetaan veloittaa lisämaksu. Suurten tietomäärien siirtämisessä on suositeltavaa käyttää Wi-Fi-toimintoa.
- Laitteen mukana toimitettuja sovelluksia voidaan päivittää ilman ennakoilmoitusta, eivätkä ne sen jälkeen välttämättä enää ole tuettuja.
- Laitteen käyttöjärjestelmä poikkeaa joistakin aiemmista Galaxy Watch -sarjoista, etkä voi käyttää aiemmin ostettua sisältöä yhteensopivuusongelmien vuoksi.
- Mallin tekniset ominaisuudet ja tuetut palvelut voivat vaihdella alueen mukaan.

- Laitteen käyttöjärjestelmän muuttaminen tai epävirallisista lähteistä peräisin olevien sovellusten asentaminen voi aiheuttaa laitteeseen toimintahäiriöitä ja tietojen vahingoittumisen tai katoamisen. Nämä toimet ovat Samsungin käyttöoikeussopimuksen vastaisia ja mitätöivät takuun.
- Watch-laitteeseesi yhdistettävän älypuhelimien valmistajan ja mallin mukaan voi olla, etteivät jotkin toiminnot toimi tässä oppaassa kuvatulla tavalla.
- Kosketusnäyttö erottuu selvästi myös kirkkaassa auringonvalossa, sillä kontrasti säätyy automaattisesti ympäristön mukaan. Tuotteen luonteen takia liikkumattomien kuvien näyttäminen pitkiä aikoja kerrallaan voi aiheuttaa jälkikuvia (kuvan "palamisen" näyttöön) tai haamukuvia.
 - Liikkumattomien kuvien käyttämistä kosketusnäytön osissa pitkiä aikoja kerrallaan ei suositella. Kosketusnäyttö kannattaa sammuttaa, kun laitetta ei käytetä.
 - Voit asettaa kosketusnäytön sammumaan automaattisesti, kun et käytä sitä. Napauta Watch-laitteen Sovellukset-näytössä  (Asetukset) → Näyttö → Näytön aikakatk. ja valitse sitten aika, jonka haluat laitteen odottavan ennen kosketusnäytön sammuttamista.
 - Jos haluat asettaa kosketusnäytön säätämään kirkkauttaan automaattisesti ympäristön mukaan, napauta Watch-laitteen Sovellukset-näytössä  (Asetukset) → Näyttö ja aktivoi sitten **Automaattinen kirkkaus** -kytkin napauttamalla sitä.
- Joillekin laitteille on tiettyjen alueiden tai mallien tapauksessa hankittava Federal Communications Commissionin (FCC) hyväksyntä.

Jos laitteesi on FCC:n hyväksymä, voit tarkistaa Watch-laitteen FCC-tunnuksen. Voit nähdä FCC-tunnuksen napauttamalla Watch-laitteen Sovellukset-näytössä  (Asetukset) → **Kellon tiedot** → **Tilatiedot**. Jos laitteellasi ei ole FCC-tunnusta, se tarkoittaa, että laitetta ei ole hyväksytty myytäväksi Yhdysvalloissa tai sen alueilla ja että se voidaan tuoda Yhdysvaltoihin vain omistajan henkilökohtaiseen käyttöön.
- Laitteessasi on magneetteja. Pidä se poissa luottokorttien, implantoitujen lääkinnällisten laitteiden ja muiden sellaisten laitteiden läheisyydestä, joihin magneetit voivat vaikuttaa. Pidä laitteesi yli 15 cm:n päässä lääkinnällisistä laitteista. Lopeta laitteesi käyttö, jos epäilet, että lääkinnällisessä laitteessasi on häiriöitä, ja ota yhteyttä lääkäriin tai lääkinnällisen laitteen valmistajaan.

Ohjekuvakkeet



Vaara: Tilanteet, jotka voivat aiheuttaa vammoja sinulle tai muille



Varoitus: Tilanteet, joissa tämä laite tai muut laitteet voivat vahingoittua



Huomautus: Huomautuksia, käyttövinkkejä tai lisätietoja

Huomautuksia pakkauksen sisällöstä ja lisävarusteista

Pakkauksen sisältö on lueteltu pikaoppaassa.

- Watch-laitteen mukana toimitettavat varusteet ja saatavissa olevat lisävarusteet voivat vaihdella alueen tai palveluntarjoajan mukaan.
- Mukana toimitettavat varusteet on suunniteltu vain tähän Watch-laitteeseen, eivätkä ne välttämättä ole yhteensopivia muiden laitteiden kanssa.
- Ulkoasua ja teknisiä ominaisuuksia voidaan muuttaa ilman erillistä ilmoitusta.
- Voit ostaa lisävarusteita Samsung-jälleenmyyjältä. Varmista ennen ostamista, että ne ovat yhteensopivia Watch-laitteen kanssa.
- Watch-laitteesta poiketen joissakin toimitetuissa varusteissa ja lisävarusteissa ei ehkä ole samaa veden- ja pölynkestävyyden sertifiointia.
- Käytä vain Samsungin hyväksymiä varusteita. Hyväksymättömien lisävarusteiden käyttäminen voi aiheuttaa suorituskykyongelmia ja vikoja, joita takuu ei kata.
- Kaikkien varusteiden saatavuus on kokonaan niitä valmistavien vastaavien yhtiöiden vastuulla. Lisätietoja saatavilla olevista varusteista on Samsungin sivustossa.

Laitteen veden- ja pölynpitävyyden ylläpitäminen

- Laite on veden- ja pölynkestävä ja on seuraavien kansainvälisten standardien mukainen.
 - Vedenkestävyysluokitussertifiointi 5ATM: Laite on testattu upottamalla se 50 metrin syvyiseen makeaan veteen kymmeneksi minuutiksi ja jättämällä se paikalleen liikuttamatta sitä standardin ISO 22810:2010 vaatimusten täyttämistä varten.
 - Vedenkestävyysluokitussertifiointi IPX8: Laite on testattu upottamalla se 1,5 metrin syvyiseen makeaan veteen 30 minuutiksi ja jättämällä se paikalleen liikuttamatta sitä standardin IEC 60529 vaatimusten täyttämistä varten.
 - IP6X-pölynkestävyysluokitussertifiointi: Laite on testattu standardin IEC 60529 vaatimusten täyttämistä varten.
- Voit käyttää laitetta, kun kuntoilet, peset käsiäsi tai olet sateessa.
- Voit käyttää tätä laitetta uidesasi altaassa tai meressä, jos vesi ei ole syvää.
- Sinun on noudatettava seuraavia ohjeita, jotta laite pysyy veden- ja pölynkestävänä.
 - Uimisen jälkeen ja ennen uima-altaan veden tai meriveden kuivumista huuhtelee laite makealla vedellä ja kuivaa se huolellisesti pehmeällä, puhtaalla liinalla sen vedenkestävyyden säilyttämiseksi. Vedenkestävyyteen voivat vaikuttaa uima-altaan veden desinfiointiaineet tai meriveden suola.
 - Jos laite kastuu muuhun nesteeseen kuin makeaan veteen, kuten kahviin, muihin juomiin, saippuaveteen, öljyyn, hajuveteen, aurinkovoiteeseen, käsien desinfiointiaineeseen tai kemiallisiin aineisiin, kuten kosmetiikkaan, huuhtelee laite makealla vedellä ja kuivaa se perusteellisesti pehmeällä, puhtaalla liinalla vedenkestävyyden säilyttämiseksi.
 - Älä pysyttelee veden alla, sukella snorkkelilla tai muutoin, harrasta vesiturheilua, kuten vesihiihtoa tai surffausta, äläkä ui nopeasti virtaavassa vedessä, kuten joessa, kun käytät laitetta. Älä myöskään altista laitetta korkeapainepesurille tai vastaavalle. Muutoin vedenpaine voi nousta huomattavasti, mikä saattaa johtaa yrityksemme takaaman vedenkestävyyden muuttumiseen.
 - Jos laitteeseen kohdistuu isku tai se vahingoittuu, sen veden- ja pölynkestävyys voi vaarantua.
 - Älä pura laitettasi ilman oikeaa opastusta.
 - Jos kuivaat laitteen koneella, joka tuottaa kuumaa ilmaa, kuten hiustenkuivaimella, tai jos käytät laitetta kuumassa ympäristössä, kuten saunassa, ilman tai veden lämpötilan huomattava muutos voi vahingoittaa vedenkestävyyttä.

Ylikuumentamista koskevia varotoimia

Jos tunnet ylikuumentamisen takia epämukavaa tunnetta laitteen käytön aikana, lopeta sen käyttö heti ja irrota se ranteestasi.

Jotta ongelmat, kuten laitteen toimintahäiriö, epämukava tunne iholla tai ihon vahingoittuminen ja akun tyhjeneminen, vältettäisiin, laitteen näyttöön tulee varoitus, jos se lämpenee tiettyyn lämpötilaan. Kun ensimmäinen varoitus tulee näkyviin, laitteen toiminnot poistetaan käytöstä, kunnes laite on viilentynyt tiettyyn lämpötilaan. Häätäpuhelutoiminto on kuitenkin käytettävissä LTE-mallissa.

Jos laitteen lämpötila nousee lisää, näkyviin tulee toinen varoitus. Tällöin laite sammuu. Älä käytä laitetta, ennen kuin se on viilentynyt tiettyyn lämpötilaan. LTE-mallia käytettäessä aiemmin yhdistetty häätäpuhelutoiminto pysyy kuitenkin aktiivisena, kunnes lopetat, vaikka toinen varoitus tulisi näyttöön.

Watch-laitteen puhdistaminen ja hoito

Noudattamalla seuraavia ohjeita voit varmistaa, että Watch-laite toimii oikein ja sen ulkoasu säilyy hyvänä. Ohjeiden noudattamatta jättäminen voi aiheuttaa Watch-laitteen vahingoittumisen ja ihoärsytystä.

- Sammuta Watch-laite ja irrota hihna ennen puhdistusta.
- Älä altista laitetta pölylle, hielle, musteelle, öljylle tai kemikaaleille, kuten kosmetiikalle, antibakteeriselle suihkeelle, käsienpuhdistusaineelle, pesuaineelle tai hyönteismyrkyille. Watch-laitteen ulko- ja sisäosat voivat vahingoittua tai suorituskyky voi huonontua. Jos Watch-laite altistuu jollekin edellä mainituista aineista, puhdista se nukkaamattomalla, pehmeällä liinalla.
- Älä käytä Watch-laitteen puhdistuksessa saippuaa, puhdistusaineita, hankaavia materiaaleja, paineilmaa, ultraääntä äläkä ulkoisia lämmönlähteitä. Muutoin Watch-laite voi vahingoittua. Watch-laitteen pintaan jäävä saippua, pesuaineet, käsien desinfiointiaineet tai puhdistusaineet voivat ärsyttää ihoa.
- Kun poistat aurinkosuojavoidetta, kosteusvoidetta tai öljyä, käytä saippuatonta puhdistusainetta ja huuhtelee ja kuivaa Watch-laite perusteellisesti.



Toimitukseen sisältyvä hihna voi vaihdella alue- tai mallikohtaisesti. Puhdista ja hoida hihnaasi vastaavasti.

Ole varovainen, jos olet allerginen Watch-laitteessa oleville aineille

- Samsung on testannut Watch-laitteen sisältämät myrkylliset aineet sisäisten ja ulkopuolisten sertifiointiviranomaisten kautta, mukaan lukien kaikkien ihoa koskettavien materiaalien testaus, ihotoksisuustestaus ja Watch-laitteen päälle puettuna pitämisen testaus.
- Watch-laite sisältää nikkeliä. Noudata asianmukaisia varotoimia, jos ihosi on erityisen herkkä tai olet allerginen jollekin Watch-laitteessa olevalle aineelle.
 - **Nikkeli:** Watch-laite sisältää nikkeliä pienen määrän, joka on Europe REACH -säädöksessä määriteltyä raja-arvoa pienempi. Käyttäjä ei altistu Watch-laitteen sisällä olevalle nikkelille, ja Watch-laite on läpäissyt kansainvälisesti sertifioidun testin. Jos olet herkkä nikkelille, ole kuitenkin varovainen Watch-laitetta käyttäessäsi.
- Watch-laitteen valmistuksessa käytetään vain materiaaleja, jotka ovat CPSC:n (U.S Consumer Product Safety Commission) standardien, Euroopan maiden säädösten ja muiden kansainvälisten standardien mukaisia.
- Lisätietoja siitä, miten Samsung käsittelee kemikaaleja, on Samsungin sivustossa (<https://www.samsung.com/uk/aboutsamsung/sustainability/environment/>, <https://www.samsung.com/au/support/newsalert/119791/>).

Liite

Vianmääritys

Kokeile seuraavia ratkaisuehdotuksia, ennen kuin otat yhteyden Samsung-huoltokeskukseen tai valtuutettuun huoltokeskukseen. Jotkin tilanteet eivät ehkä koske sinun Watch-laitettasi.

Samsung Membersin avulla voit myös ratkaista laitteen käytössä mahdollisesti ilmeneviä ongelmia.

Pikapaneelissa näkyy verkkoon tai palveluun liittyviä virheilmoituksia

- Jos olet alueella, jolla on heikko signaali tai huono vastaanoton laatu, signaali voi kadota. Siirry toiselle alueelle ja yritä uudelleen. Siirtymisen aikana näyttöön voi tulla toistuvasti virheilmoituksia.
- Jotkin toiminnot on tilattava erikseen. Lisätietoja saat palveluntarjoajaltasi.

Watch-laite ei käynnisty

Kun akku on täysin tyhjä, Watch-laite ei käynnisty. Lataa akku täyteen ennen Watch-laitteen käynnistämistä.

Kosketusnäyttö reagoi hitaasti tai virheellisesti

- Jos kiinnität kosketusnäyttöön näytönsuojakalvon tai muun lisävarusteen, kosketusnäyttö ei ehkä toimi oikein.
- Jos käytät käsineitä, jos kätesi eivät ole puhtaat kosketusnäyttöä koskettaessasi tai jos napautat näyttöä terävällä esineellä tai sormenpäällä, kosketusnäyttö voi toimia virheellisesti.
- Kosketusnäyttö voi toimia virheellisesti kosteissa olosuhteissa ja kastuessaan.
- Käynnistä Watch-laite uudelleen, jolloin tilapäiset ohjelmavirheet poistuvat.
- Varmista, että Watch-laitteen ohjelmisto on päivitetty uusimpaan versioon.
- Jos näyttö on naarmuuntunut tai vahingoittunut, mene Samsung-huoltokeskukseen tai valtuutettuun huoltokeskukseen.

Watch-laite jumiutuu tai siinä ilmenee virheitä

Kokeile seuraavia ratkaisuja. Jos ongelma ei ratkea vieläkkään, ota yhteys Samsung-huoltokeskukseen tai valtuutettuun huoltokeskukseen.

Watch-laitteen käynnistäminen uudelleen

Jos Watch-laite jumiutuu tai kaatuu, sinun on ehkä suljettava sovelluksia tai sammutettava Watch-laite ja käynnistettävä se uudelleen.

Uudelleenkäynnistyksen pakottaminen

Jos Watch-laite on jumissa eikä vastaa, käynnistä se uudelleen pitämällä kotinäppäintä ja paluunäppäintä painettuina samanaikaisesti yli seitsemän sekunnin ajan.

Watch-laitteen tehdasasetusten palauttaminen

Jos edellä kuvatut toimenpiteet eivät ratkaise ongelmaa, palauta laite tehdasasetuksiin.

Napauta Sovellukset-näytössä  (Asetukset) → Yleiset → Nollaa → Nollaa. Voit myös käynnistää **Galaxy Wearable** -sovelluksen älypuhelimessasi ja napauttaa **Kellon asetukset** → Yleiset → **Palauta** → **Palauta**. Muista varmuuskopioida kaikki Watch-laitteeseen tallennetut tärkeät tiedot ennen tehdasasetusten palauttamista.

Toinen Bluetooth-laite ei löydä Watch-laitetta

- Varmista, että Watch-laitteesi langaton Bluetooth-ominaisuus on käytössä.
- Palauta Watch-laitteen tehdasasetukset ja yritä uudelleen.
- Varmista, että Watch-laite ja toinen Bluetooth-laite ovat Bluetooth-yhteysetäisyyden sisällä (10 m). Etäisyys voi vaihdella laitteiden käyttöympäristön mukaan.

Jos edellä olevat ohjeet eivät ratkaise ongelmaa, ota yhteys Samsung-huoltokeskukseen tai valtuutettuun huoltokeskukseen.

Bluetooth-yhteyttä ei voi muodostaa, tai Watch-laitteesi ja älypuhelimien yhteys katkeaa

- Varmista, että Bluetooth-ominaisuus on käytössä kummassakin laitteessa.
- Varmista, ettei laitteiden välissä ole mitään esteitä, kuten seiniä tai sähkölaitteita.
- Varmista, että älypuhelimeen on asennettu Galaxy Wearable -sovelluksen uusin versio. Päivitä Galaxy Wearable -sovellus tarvittaessa uusimpaan versioon.
- Varmista, että Watch-laite ja toinen Bluetooth-laite ovat Bluetooth-yhteysetäisyyden sisällä (10 m). Etäisyys voi vaihdella laitteiden käyttöympäristön mukaan.
- Käynnistä molemmat laitteet uudelleen ja käynnistä **Galaxy Wearable** -sovellus uudelleen älypuhelimessa.

Puheluja ei yhdistetä

- Varmista, että Watch-laite on yhdistetty älypuhelimeen Bluetooth-yhteydellä.
- Varmista, että älypuhelimesi ja Watch-laite on yhdistetty oikeaan matkapuhelinverkkoon.
- Varmista, ettei soitonestoa ole määritetty puhelinnumerolle, jonka valitset älypuhelimessa.
- Varmista, ettei älypuhelimessa ole määritetty saapuvien puhelujen soitonestoa puhelinnumerolle, josta soitetaan.
- Varmista, ettei älä häiritse -tila, teatteritila tai nukkumaanmenotila ole käytössä. Jos jokin näistä tiloista on aktivoitu, saapuvat puhelut mykistetään, eikä näyttö käynnisty, kun vastaanotetaan saapuvia puheluita. Käynnistä näyttö napauttamalla näyttöä tai painamalla näppäintä ja tarkista saapuva puhelu.

Muut eivät kuule puhettasi

- Varmista, että et peitä sisäistä mikrofonia.
- Varmista, että mikrofoni on lähellä suutasi.
- Jos käytät Bluetooth-kuulokemikrofonia, varmista, että se on liitetty oikein.

Äänessä on kaikua puhelun aikana

Säädä äänenvoimakkuutta tai siirry johonkin toiseen paikkaan.

Yhteys matkapuhelinverkkoon tai Internetiin katkeaa usein, tai äänenlaatu on huono

- Varmista, että et peitä Watch-laitteen sisäistä antennia.
- Jos olet alueella, jolla on heikko signaali tai huono vastaanoton laatu, signaali voi kadota. Yhteysongelmat voivat johtua palveluntarjoajan tukiaseman ongelmista. Siirry toiselle alueelle ja yritä uudelleen.
- Kun käytät laitetta liikkuessasi, langattoman verkon palvelut voivat olla poissa käytöstä palveluntarjoajan verkon ongelmien takia.

Akku ei lataudu asianmukaisesti (Samsungin hyväksymät laturit)

- Varmista, että Watch-laite on liitetty langattomaan laturiin oikein.
- Mene Samsung-huoltokeskukseen tai valtuutettuun huoltokeskukseen ja vaihddata akku.

Akku tyhjenee nopeammin kuin pian laitteen ostamisen jälkeen

- Jos Watch-laite tai akku on hyvin matalassa tai hyvin korkeassa lämpötilassa, akun käyttökelpoinen varaus voi pienentyä.
- Akkuvirran kulutus kasvaa joitakin sovelluksia käytettäessä.
- Akku on kuluva osa, ja sen varauksen kestoaika lyhenee ajan kuluessa.

Watch-laite tuntuu kuumalta kosketettaessa

Kun käytät tavallista enemmän tehoa vaativia sovelluksia tai käytät sovelluksia Watch-laitteessa pitkään, Watch-laite voi tuntua kosketettaessa kuumalta. Tämä on normaalia, eikä sen pitäisi vaikuttaa Watch-laitteen käyttöikään eikä suorituskykyyn.

Jos Watch-laite ylikuumenee tai tuntuu kuumalta pitkään, älä käytä sitä hetkeen. Jos Watch-laitteen ylikuumeneminen jatkuu, ota yhteys Samsung-huoltokeskukseen tai valtuutettuun huoltokeskukseen.

Watch-laite ei löydä nykyistä sijaintiasi

Watch-laite käyttää älypuhelimesi sijaintitietoja. GPS-signaalit voivat olla estyneitä joissakin paikoissa, kuten sisätiloissa. Aseta laite käyttämään Wi-Fi- tai matkapuhelinverkkoa sijaintisi etsinnässä.

Watch-laitteeseen tallennettuja tietoja on kadonnut

Varmuuskopioi aina kaikki Watch-laitteeseen tallennetut tärkeät tiedot. Muutoin et voi palauttaa tietoja, jos ne vioittuvat tai katoavat. Samsung ei ole vastuussa Watch-laitteeseen tallennettujen tietojen katoamisesta.

Watch-laitteen kotelon ulkoreunalla on pieni rako

- Rako on valmistuksessa tarvittava ominaisuus, ja osat voivat liikkua tai väristä vähäisesti.
- Ajan myötä osien välinen kitka voi hieman suurentaa tätä rakoja.

Watch-laitteen tallennustila ei riitä

Vapauta tallennustilaa poistamalla tarpeettomia sovelluksia tai tiedostoja.

Akun irrottaminen

- **Jos haluat irrottaa akun, ota yhteyttä valtuutettuun huoltoliikkeeseen. Akun irrottamisohjeet ovat osoitteessa www.samsung.com/global/ecodesign_energy.**
- Oman turvallisuutesi vuoksi **älä yritä itse irrottaa** akkua. Jos akku irrotetaan väärin, akku ja laite voivat vahingoittua ja aiheuttaa henkilövahingon ja/tai muuttaa laitteen vaaralliseksi.
- Samsung ei ole vastuussa vahingoista tai menetyksistä (sopimuksessa olevista tai vahingonkorvausvastuista, mukaan lukien laiminlyönti), jotka voivat aiheutua näiden varoitusten ja ohjeiden täsmällisesti noudattamatta jättämisestä, Samsungin laiminlyönnistä aiheutuvaa kuolemaa tai henkilövahinkoa lukuun ottamatta.

Jos tarvitset apua tai on kysyttävää, käy sivullamme www.samsung.fi.
Klikkaa "TUKI" => "Ongelmanratkaisu"
ja valitse tuoteryhmä ja tuote.
Vaihtoehtoisesti soita asiakastukeemme puhelinnumeroon: 030-6227 515

Tekijänoikeus

Copyright © 2022 Samsung Electronics Co., Ltd.

Tämä opas on kansainvälisten tekijänoikeuslakien suojaama.

Tämän oppaan osittainenkin jäljentäminen, jakeleminen, kääntäminen tai siirtäminen missä tahansa muodossa tai millä tahansa tavalla, sähköisesti tai mekaanisesti, mukaan lukien valokopiointi, äänittäminen tai säilyttäminen tietojen säilytys- ja hakujärjestelmissä, on kiellettyä.

Tavaramerkit

- SAMSUNG ja SAMSUNG-logo ovat Samsung Electronics Co., Ltd.:n rekisteröityjä tavaramerkkejä.
- Bluetooth® on Bluetooth SIG, Inc:n rekisteröity tavaramerkki kaikkialla maailmassa.
- Wi-Fi®, Wi-Fi Direct™, Wi-Fi CERTIFIED™ ja Wi-Fi-logo ovat Wi-Fi Alliancen rekisteröityjä tavaramerkkejä.
- Kaikki muut tavaramerkit ja tekijänoikeudet ovat omistajiensa omaisuutta.