

**SAMSUNG**

# KÄYTTÖOPAS

SM-G736B/DS

Finnish. 05/2022. Rev.1.0

[www.samsung.com](http://www.samsung.com)

# Sisältö

## Aloittaminen

- 4 Laitteen osat ja toiminnot
- 8 Akun lataaminen
- 13 SIM- tai USIM-kortti (nano-SIM-kortti)
- 14 Muistikortti (microSD-kortti)
- 16 Laitteen virran kytkeminen ja katkaiseminen
- 17 Käyttöönotto
- 18 Samsung account
- 19 Tietojen siirtäminen aiemmasta laitteesta (Smart Switch)
- 22 Näytön ymmärtäminen
- 30 Ilmoituspaneeli
- 32 Ruudunkaappaus ja ruudun nauhoitus
- 33 Tekstin kirjoittaminen

## Sovellukset ja ominaisuudet

- 36 Sovellusten asentaminen tai asennuksen poistaminen
- 37 Puhelin
- 40 Yhteystiedot
- 42 Viestit
- 43 Internet
- 44 Kamera
- 57 Galleria
- 61 AR-alue
- 67 Bixby
- 69 Bixby Vision
- 70 Bixby Routines

- 72 Moni-ikkuna
- 75 Samsung Pay
- 77 Samsung Health
- 78 Samsung Notes
- 79 Samsung Members
- 79 Samsung Kids
- 80 Samsung Global Goals
- 80 Samsung TV Plus
- 80 Galaxy Shop
- 80 Galaxy Wearable
- 81 Kalenteri
- 82 Reminder
- 83 Ääninauhuri
- 84 Omat tiedostot
- 84 Kello
- 84 Laskin
- 85 Game Launcher
- 86 Game Booster
- 87 SmartThings
- 87 Sisällön jakaminen
- 89 Music Share
- 90 Smart View
- 91 Linkki Windowsiin
- 92 Samsung DeX
- 98 Googlen sovellukset

## Asetukset

- 99 Esittely
- 99 Samsung account
- 99 Yhteydet
  - 101 Wi-Fi
  - 102 Bluetooth
  - 103 NFC ja kontaktittomat maksut
  - 105 Datansäästö
  - 105 Sovellukset vain mobiilidataa
  - 105 Mobiilitukiasema
  - 106 Lisää yhteysasetuksia
- 107 Äänet ja värinä
  - 108 Äänenlaatu ja tehosteet
  - 108 Erillinen sovelluksen ääni
- 109 Ilmoitukset
- 109 Näyttö
  - 110 Liikkeen sujuvuus
- 111 Taustakuva ja tyyli
- 111 Teemat
- 111 Alkunäyttö
- 111 Lukitusnäyttö
  - 112 Smart Lock
- 113 Biometriset tiedot ja suojaus
  - 114 Kasvojentunnistus
  - 116 Sormenjälkien tunnistus
  - 118 Samsung Pass
  - 120 Suojattu kansio
  - 123 Suojattu Wi-Fi
- 124 Yksityisyys
- 124 Sijainti
- 124 Turvallisuus ja hätätilanteet
- 125 Tilit ja varmuuskopiointi
  - 126 Samsung Cloud
- 126 Google

- 127 Edistykselliset toiminnot
  - 128 Liikkeet ja eleet
  - 129 Dual Messenger
- 130 Digitaalinen hyvinvointi ja lapsilukko
- 130 Akun ja laitteen ylläpito
  - 130 Laitteen optimointi
  - 131 Akku
  - 131 Tallennustila
  - 131 Muisti
  - 132 Laitteen suojaus
  - 132 Ohjelmistopäivitys
  - 132 Vianmääritys
- 132 Sovellukset
- 133 Yleinen hallinta
- 134 Helppokäyttöisyys
- 134 Ohjelmistopäivitys
- 135 Tietoja puhelimesta

## Käyttöön liittyviä huomautuksia

- 136 Tämän laitteen käyttöä koskevia varotoimia
- 138 Huomautuksia pakkauksen sisällöstä ja lisävarusteista
- 139 Veden- ja pölynpitävyyden ylläpitäminen
- 140 Laitteen ylikuumenemistilanteet ja ratkaisut

## Liite

- 143 Vianmääritys

# Aloittaminen

## Laitteen osat ja toiminnot

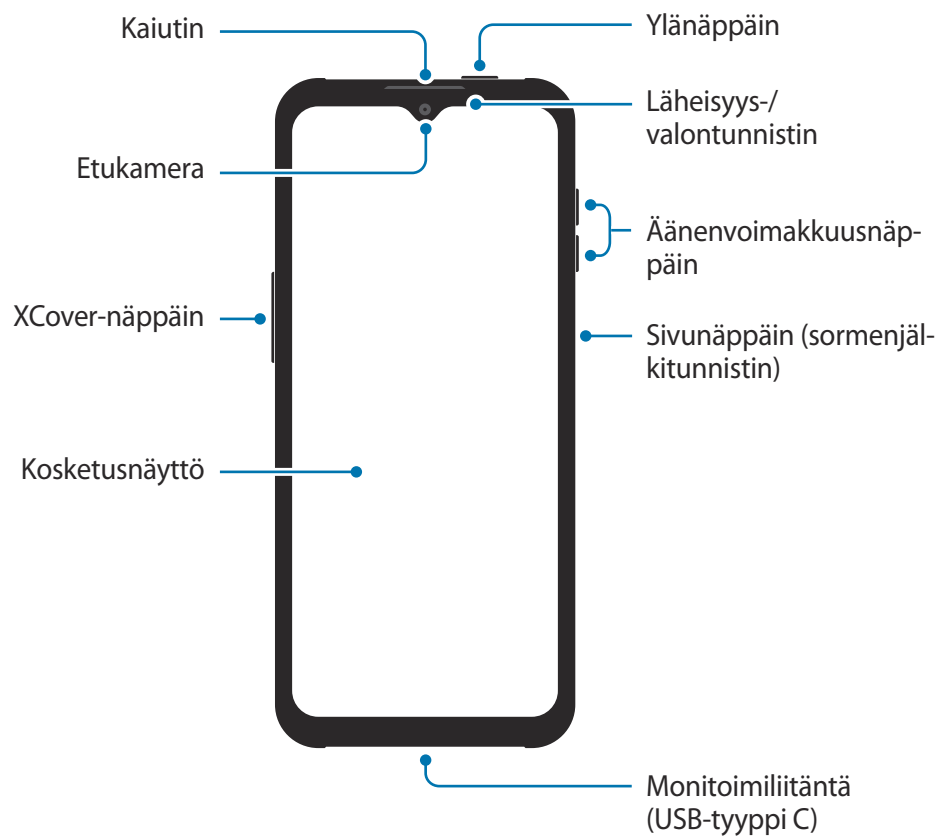

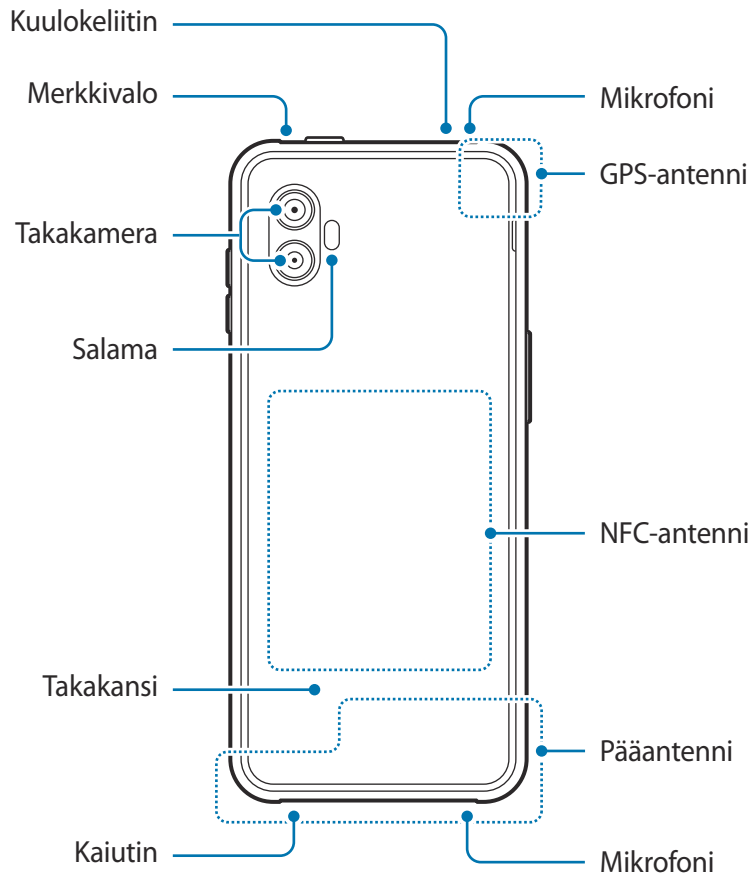

- Käyttäessäsi kaiuttimia esimerkiksi mediatiedostojen toiston tai kaiutinpuhelintoiminnon käytön aikana älä sijoita laitetta korviesi lähelle.
- Varo altistamasta kameran objektiivia voimakkaalle valonlähteelle, kuten suoralle auringonvalolle. Jos kameran objektiivi altistuu voimakkaalle valonlähteelle, kuten suoralle auringonvalolle, kameran kuvakenno voi vahingoittua. Vahingoittunutta kuvakennoa ei voi korjata, ja se aiheuttaa pisteitä tai täpliä kuvaan.
- Jos käytät laitetta sen lasin tai akryylirungon ollessa rikkoutunut, on olemassa vamman vaara. Käytä laitetta vasta, kun se on korjattu Samsung-huoltokeskuksessa.
- Jos mikrofoniin, kaiuttimeen tai vastaanottimeen pääsee pölyä tai vieraita aineita, laitteen ääni voi hiljetä tai tietyt ominaisuudet eivät ehkä toimi. Jos yrität poistaa pölyn tai vieraat aineet terävällä esineellä, laite voi vahingoittua ja sen ulkonäkö voi muuttua.



- Yhteysongelmia tai akkuvirran nopeaa kulumista voi ilmetä:
  - jos kiinnität metallisen tarran laitteen antennin alueelle
  - jos kiinnität laitteeseen metallia sisältävästä materiaalista valmistetun kannen
  - jos peität laitteen antennialueen käsillä tai joillakin esineillä käyttäessäsi tiettyjä toimintoja, kuten puheluja tai mobiilidatayhteyttä
- Jos takakameran ympärillä oleva alue peitetään lisävarusteella, kuten näytön suojakalvolla tai tarroilla, puhelujen tai median toiston aikana voi kuulua häiriöääniä.
- Älä peitä läheisyys-/valontunnistimen aluetta lisävarusteilla, kuten tarroilla tai suojuksella. Muutoin tunnistimeen voi tulla toimintahäiriö.
- Läheisyystunnistimen toiminnan vuoksi valo voi vilkkua laitteen yläosassa puhelujen aikana.

## Fyysiset näppäimet

Näppäin	Toiminto
Sivunäppäin	<ul style="list-style-type: none"> <li>• Jos laite on sammutettuna, käynnistä se painamalla tätä jonkin aikaa.</li> <li>• Painamalla voit käynnistää näytön tai lukita sen.</li> <li>• Painamalla jonkin aikaa voit aloittaa keskustelun Bixbyn kanssa. Lisätietoja on kohdassa <a href="#">Bixbyn käyttäminen</a>.</li> <li>• Painamalla kahdesti tai painamalla jonkin aikaa voit käynnistää määrittämäsi sovelluksen tai toiminnon.</li> </ul>
Sivunäppäin + äänenvoimakkuuden vähennysnäppäin	<ul style="list-style-type: none"> <li>• Painamalla samanaikaisesti voit tehdä ruudunkaappauksen.</li> <li>• Painamalla samanaikaisesti jonkin aikaa voit sammuttaa laitteen.</li> </ul>
XCover-näppäin	<ul style="list-style-type: none"> <li>• Painamalla tai painamalla jonkin aikaa voit käynnistää määrittämäsi sovelluksen tai toiminnon.</li> </ul>
Ylänäppäin	<ul style="list-style-type: none"> <li>• Painamalla tai painamalla jonkin aikaa voit käynnistää määrittämäsi sovelluksen tai toiminnon.</li> </ul>

## Sivunäppäimen määrittäminen

Valitse käynnistettävä sovellus tai toiminto painamalla sivunäppäintä kahdesti tai painamalla sivunäppäintä jonkin aikaa.

Käynnistä **Asetukset**-sovellus, napauta **Edistykselliset toiminnot** → **Sivunäppäin** ja valitse sitten haluamasi vaihtoehto.

## XCover-näppäimen määrittäminen

Valitse käynnistettävä sovellus tai toiminto painamalla XCover-näppäintä tai painamalla sitä jonkin aikaa. Käynnistä **Asetukset**-sovellus, napauta **Edistykselliset toiminnot** → **XCover-näppäin** ja valitse sitten haluamasi vaihtoehto.

## Ylänäppäimen määrittäminen

Valitse käynnistettävä sovellus tai toiminto painamalla ylänäppäintä tai painamalla sitä jonkin aikaa. Käynnistä **Asetukset**-sovellus, napauta **Edistykselliset toiminnot** → **Ylänäppäin** ja valitse sitten haluamasi vaihtoehto.

## Valintanäppäimet

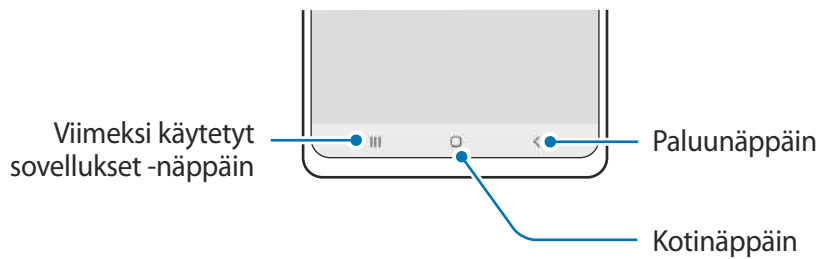

Kun käynnistät näytön, valintanäppäimet tulevat näkyviin näytön alareunaan. Lisätietoja on kohdassa [Siirtymispalkki \(valintanäppäimet\)](#).

## Akun lataaminen

Lataa akku, ennen kuin käytät sitä ensimmäisen kerran tai kun se on ollut pitkään käyttämättömänä.

## Akun asentaminen

1 Irrota takakansi.

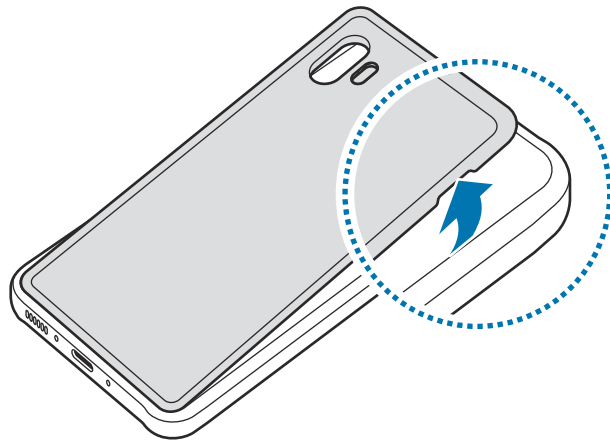

 Varo, ettet vahingoita kynsiäsi irrottaessasi takakantta.

 Älä taivuta tai väännä takakantta voimakkaasti. Muutoin kansi voi vahingoittua.

2 Aseta akku niin, että akun kullanväriset kosketuspinnat on kohdistettu laitteen kosketuspintoihin oikein.

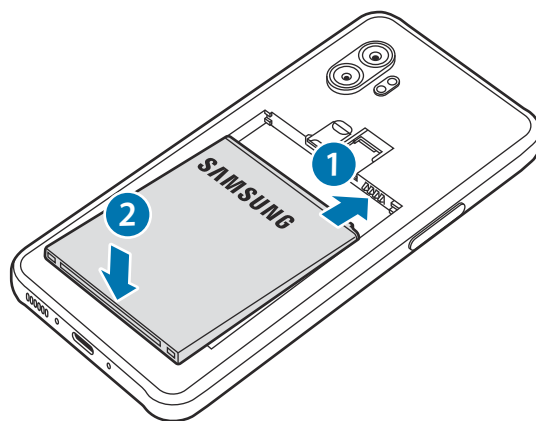



3 Asenna takakansi takaisin paikalleen.

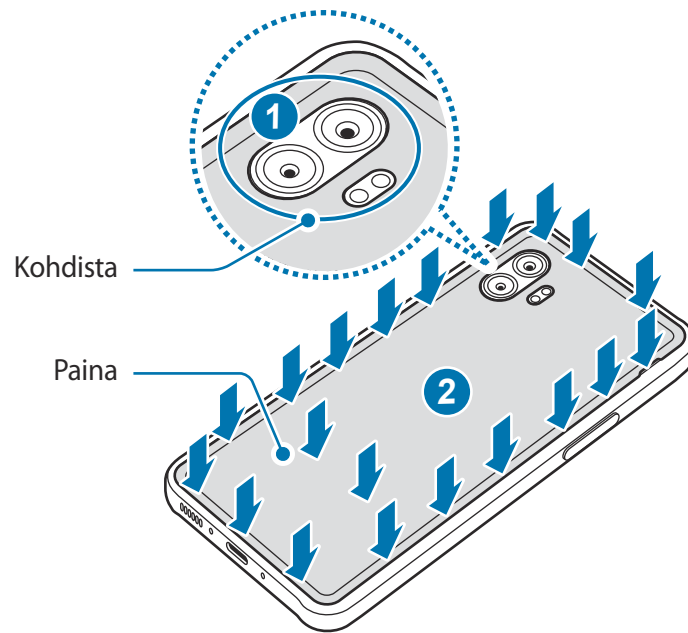

 Varmista, että takakansi on suljettu tiukasti, jotta laitteeseen ei pääse vettä eikä pölyä. Avoin tai löysä takakansi voi päästää laitteen sisään vettä ja pölyä ja aiheuttaa laitteen vahingoittumisen.

 Käytä laitteessa vain Samsungin hyväksymiä takakansia ja lisävarusteita.

## Akun irrottaminen

1 Irrota takakansi.

2 Vedä akku ulos.

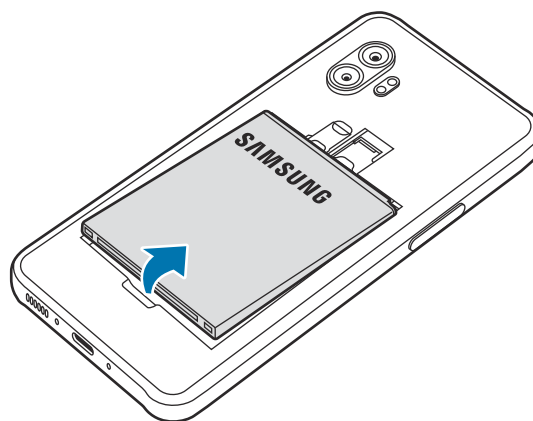

## Langallinen lataus

Kun haluat ladata akun, kytke USB-kaapeli USB-virtasovittimeen ja kytke kaapeli laitteesi monitoimiliitaintään. Kun akku on latautunut täyteen, irrota laturi laitteesta.

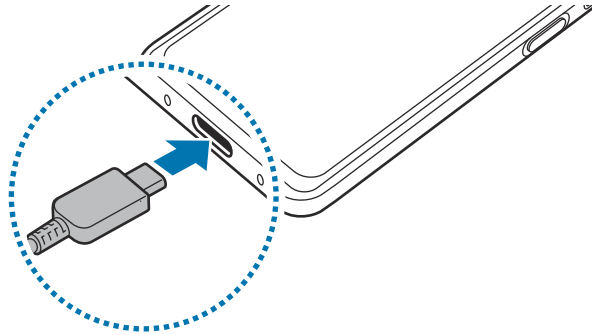

 Älä irrota akkua ennen laturin irrottamista. Muutoin laite voi vahingoittua.

## Pikalataus

Käynnistä **Asetukset**-sovellus, napauta **Akun ja laitteen ylläpito** → **Akku** → **Lisää akkuasetuksia** ja aktivoi sitten haluamasi toiminto.

- **Pikalataus:** Jos haluat käyttää nopeaa lataustoimintoa, käytä akkulaturia, joka tukee mukautuvaa nopeaa latausta.

 Akku latautuu nopeammin, kun laite tai sen näyttö on sammutettuna.

## Muiden laitteiden lataaminen

Voit käyttää USB-kaapelia toisen mobiililaitteen lataamiseen laitteesi akusta.

Liitä laite toiseen laitteeseesi laitteen USB-kaapelilla. USB-liitin saattaa olla tarpeen riippuen toisesta laitteesta.

Kun lataaminen alkaa, akun latauskuvake tulee toisen laitteen näyttöön.



Laitteesi näyttöön tuleva ponnahtusikkuna, josta valitaan sovellus, on tarkoitettu tiedonsiirtoon. Älä valitse sovellusta ponnahtusikkunasta.

## Akkuvirran kulutuksen pienentäminen

Laitteessa on useita asetuksia, jotka auttavat säästämään akkuvirtaa.

- Optimoi laite laitteen ylläpitotoiminnolla.
- Kun et käytä laitetta, sammuta näyttö painamalla sivunäppäintä.
- Ota virransäästötila käyttöön.
- Sulje tarpeettomat sovellukset.
- Poista Bluetooth-toiminto käytöstä, kun sitä ei käytetä.
- Poista käytöstä synkronointia tarvitsevien sovellusten automaattinen synkronointi.
- Lyhennä taustavalon kestoaikaa.
- Vähennä näytön kirkkautta.

## Akun lataamista koskevia vihjeitä ja varotoimia



Käytä vain sellaista akkua, laturia ja kaapelia, jonka Samsung on nimenomaan suunnitellut laitteeseesi. Yhteensopimaton akku, laturi tai kaapeli voi johtaa vakaviin henkilövahinkoihin tai vahingoittaa laitetta.



- Laturin liittäminen väärin voi vahingoittaa laitetta vakavasti. Takuu ei kata epäasianmukaisen käytön aiheuttamia vaurioita.
- Käytä vain laitteen mukana toimitettua USB-tyypin C kaapelia. Laite voi vahingoittua, jos käytät Micro USB -kaapelia.
- Jos lataat laitetta monitoimiliitännän ollessa märkä, laite voi vahingoittua. Kuivaa monitoimiliitännän huolellisesti ennen laitteen lataamista.



- Säästä energiaa irrottamalla laturi, kun sitä ei tarvita. Laturissa ei ole virtakytkintä, joten irrota laturi pistorasiasta sähkön säästämiseksi, kun laturia ei tarvita. Laturi on pidettävä lähellä pistorasiaa ja helposti saatavilla latauksen ajan.
- Laturia käytettäessä on suositeltavaa käyttää hyväksytyä langallista tai langatonta laturia, joka takaa lataustehon.
- Jos akku on täysin tyhjä, laitetta ei voi käynnistää, vaikka laturi olisi liitetty siihen. Anna tyhjän akun latautua muutama minuutti ennen laitteen käynnistämistä.
- Jos käytät useita sovelluksia samanaikaisesti, verkkosovelluksia tai sovelluksia, jotka tarvitsevat yhteyden toiseen laitteeseen, akun varaus kuluu nopeasti. Lataa akku täyteen aina ennen tällaisten sovellusten käyttämistä, jotta vältät virran loppumisen datasiirron aikana.
- Jos käytät laturin sijaan muuta virtalähdettä, kuten tietokonetta, latausnopeus voi olla tavallista hitaampi pienemmän sähkövirran takia.
- Laitetta voi käyttää latauksen aikana, mutta akun lataaminen voi hidastua.
- Jos laitteen virransyöttö muuttuu epävakaaksi latauksen aikana, kosketusnäyttö ei ehkä toimi. Jos näin käy, irrota laturi laitteesta.
- Laite ja laturi voivat kuumentua latauksen aikana. Tämä on normaalia, eikä sen pitäisi vaikuttaa laitteen käyttöikään eikä suorituskykyyn. Jos akku kuumenee tavallista voimakkaammin, laturi voi lopettaa lataamisen.
- Jos laite ei lataudu asianmukaisesti, vie laite sekä laturi Samsung-huoltoon.

## SIM- tai USIM-kortti (nano-SIM-kortti)

Asenna matkapuhelinpalvelun tarjoajan toimittama SIM- tai USIM-kortti.

Kahden SIM-kortin malleihin voit asettaa kaksi SIM- tai USIM-korttia, jolloin voit käyttää kahta puhelinnumeroa tai palveluntarjoajaa yhdessä laitteessa. Joillakin alueilla datasiirtonopeudet voivat olla kahta SIM-korttia laitteessa käytettäessä hitaampia kuin yhtä SIM-korttia käytettäessä.



Joidenkin verkkoyhteyttä vaativien palvelujen käyttömahdollisuus voi määräytyä palveluntarjoajan mukaan.

## SIM- tai USIM-kortin asentaminen

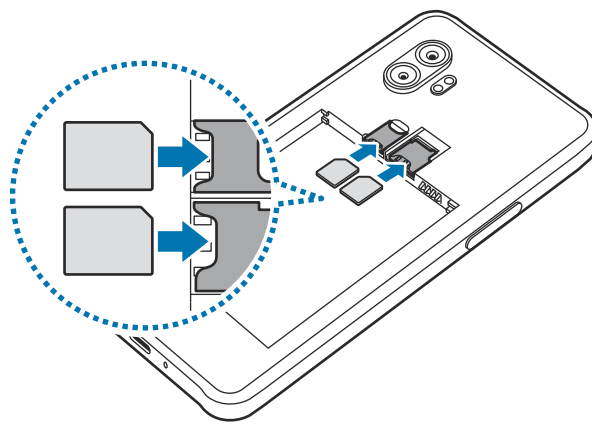

- 1 Irrota takakansi ja akku.
- 2 Aseta SIM- tai USIM-kortti siten, että kullanväriset liittimet ovat alaspäin.
- 3 Aseta akku ja takakansi paikoilleen.



- Käytä vain nano-SIM-korttia.
- Varo kadottamasta SIM- tai USIM-korttia äläkä anna niitä muiden käyttöön. Samsung ei ole vastuussa mistään vahingoista tai haitoista, jotka aiheutuvat korttien katoamisesta tai varastamisesta.
- Älä aseta muistikorttia SIM-korttipaikkaan. Jos muistikortti lukkiutuu SIM-korttipaikkaan, vie laite Samsung-huoltoon muistikortin poistamista varten.

## SIM-kortin hallinta

Käynnistä **Asetukset**-sovellus ja napauta **Yhteydet** → **SIM-kortin hallinta**.

- **SIM-kortit:** Aktivoi SIM-kortti ja mukauta SIM-kortin asetuksia.
- **Ensisijainen SIM-kortti:** Valitse tämä, jos haluat käyttää tiettyjä SIM-kortteja joihinkin toimintoihin, kuten äänipuheluihin, kun kaksi korttia on aktivoitu.
- **Automaattinen datan vaihto:** Aseta laite käyttämään datapalveluihin toista SIM-korttia, jos ensisijainen SIM-kortti ei pysty muodostamaan yhteyttä verkkoon.
- **Lisää SIM-kortin asetuksia:** Mukauta puheluasetuksia.

## Muistikortti (microSD-kortti)

### Muistikortin asentaminen

Muistikortin valmistajan tai tyyppin mukaan voi olla, että laitteen muistikorttikapasiteetti poikkeaa muista malleista ja etteivät jotkin muistikortit ole yhteensopivia laitteen kanssa. Voit tarkistaa laitteen enimmäismuistikorttikapasiteetin Samsungin sivustosta.

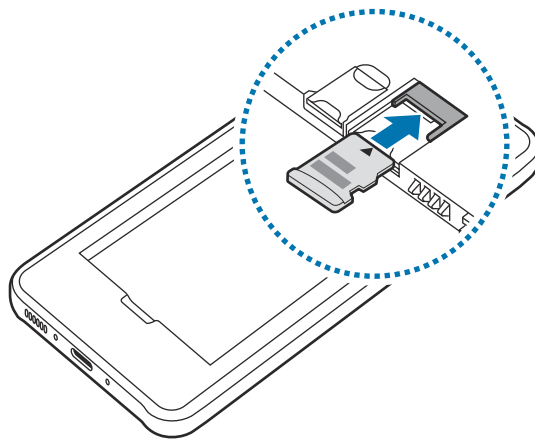

- 1 Irrota takakansi ja akku.
  - 2 Aseta muistikortti siten, että kullankävyiset liittimet ovat alaspäin.
  - 3 Aseta akku ja takakansi paikoilleen.
- ⚠ • Kaikki muistikortit eivät ehkä ole täysin yhteensopivia laitteen kanssa. Yhteensopimattoman kortin käyttäminen voi vahingoittaa laitetta tai muistikorttia tai turmella kortille tallennetut tiedot.
  - Varmista huolellisesti, että asetat muistikortin laitteeseen oikein päin.
  - 📝 • Laite tukee muistikorttien FAT- ja exFAT-tiedostojärjestelmiä. Jos laitteeseen asetetaan muussa tiedostojärjestelmässä alustettu kortti, laite pyytää alustamaan muistikortin uudelleen tai se ei tunnista korttia lainkaan. Muistikortin käyttäminen edellyttää sen alustamista. Jos laite ei voi alustaa eikä tunnista muistikorttia, ota yhteys muistikortin valmistajaan tai Samsung-huoltoon.
  - Tietojen kirjoittaminen ja poistaminen jatkuvasti lyhentää muistikorttien käyttöikää.
  - Kun asetat muistikortin laitteeseen, muistikortin tiedostohakemisto näkyy kansiossa **Omat tiedostot** → **SD-kort.**

## Muistikortin poistaminen

Ennen kuin poistat muistikortin, poista se ensin käytöstä, jotta poistaminen on turvallista.

- 1 Käynnistä **Asetukset**-sovellus ja napauta **Akun ja laitteen ylläpito** → **Tallennustila**.
  - 2 Siirry **SD-kort.**-sivulle pyyhkäisemällä vasemmalle.
  - 3 Napauta **⋮** → **Poista käytöstä**.
- ⚠ • Älä irrota ulkoista tallennuslaitetta, kuten muistikorttia tai USB-muistitikkoa, kun laite siirtää tai käsittelee tietoja tai heti tietojen siirtämisen jälkeen. Muutoin tiedot voivat vioittua tai kadota tai ulkoinen tallennuslaite voi vahingoittua. Samsung ei ole vastuussa mistään menetyksistä, tietojen menetykset mukaan lukien, jotka johtuvat ulkoisten tallennuslaitteiden väärinkäytöstä.

## Muistikortin alustaminen

Tietokoneessa alustettu muistikortti ei ehkä ole yhteensopiva laitteen kanssa. Alusta muistikortti laitteessa.

1 Käynnistä **Asetukset**-sovellus ja napauta **Akun ja laitteen ylläpito** → **Tallennustila**.

2 Siirry **SD-kortt.**-sivulle pyyhkäisemällä vasemmalle.

3 Napauta  → **Alusta**.

 Muista varmuuskopioida kaikki muistikortille tallennetut tärkeät tiedot ennen muistikortin alustamista. Valmistajan takuu ei kata käyttäjän toimista johtuvaa tietojen menetystä.

## Laitteen virran kytkeminen ja katkaiseminen

 Noudata kaikkia valtuutetun henkilöstön julkaisemia varoituksia ja ohjeita, kun olet paikassa, jossa langattomien laitteiden käyttöä on rajoitettu, kuten lentokoneessa tai sairaalassa.

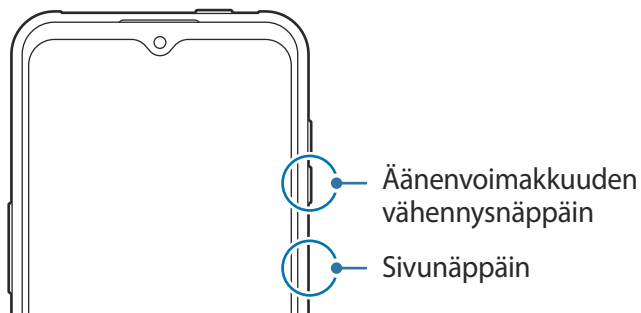

## Laitteen käynnistäminen

Kytke laitteeseen virta painamalla sivunäppäintä muutama sekunti.



## Laitteen sammuttaminen

1 Sammuta laite painamalla sivunäppäintä ja äänenvoimakkuuden vähennysnäppäintä jonkin aikaa samanaikaisesti. Voit myös avata ilmoituspaneelin, pyyhkäistä alaspäin ja napauttaa sitten .

2 Napauta **Katkaise virta**.

Voit käynnistää laitteen uudelleen napauttamalla **Käynnistä uudelleen**.



Voit asettaa laitteen sammumaan, kun sivunäppäintä painetaan jonkin aikaa. Käynnistä **Asetukset-sovellus**, napauta **Edistykselliset toiminnot** → **Sivunäppäin** ja napauta sitten **Pidä painettuna** -kohdassa **Sammutusvalikko**.

## Uudelleenkäynnistyksen pakottaminen

Jos laite on jumissa eikä vastaa, käynnistä se uudelleen pitämällä sivunäppäintä ja äänenvoimakkuuden vähennysnäppäintä painettuina samanaikaisesti yli seitsemän sekunnin ajan.

## Hätätila

Voit vähentää akkuvirran kulutusta kytkemällä laitteen hätätilaan. Jotkin sovellukset ja toiminnot ovat rajoitettuja. Hätätilassa voit esimerkiksi soittaa hätäpuhelun, lähettää sijaintitietosi muille ja toistaa hälytysäänen.

Voit ottaa hätätilan käyttöön painamalla sivunäppäintä ja äänenvoimakkuuden vähennysnäppäintä jonkin aikaa samanaikaisesti ja napauttamalla sitten **Hätätila**. Voit myös avata ilmoituspaneelin, pyyhkäistä alaspäin ja napauttaa sitten  → **Hätätila**.

Voit poistaa hätätilan käytöstä napauttamalla  → **Poista hätätila käytöstä**.



Jäljellä oleva käyttöaika näyttää ajan, joka on jäljellä, ennen kuin akkuvirta loppuu. Jäljellä oleva käyttöaika voi vaihdella laitteen asetusten ja käyttöolojen mukaan.

## Käyttöönotto

Kun käynnistät laitteen ensimmäisen kerran tai alkuperäisten tehdasasetusten palauttamisen jälkeen, asenna laite näytön ohjeiden mukaisesti.



Jos et muodosta yhteyttä Wi-Fi-verkkoon, et ehkä voi määrittää joitakin laitteen ominaisuuksia käyttöönoton aikana.

## Samsung account

Samsung-tilisi on yhdistetty tilipalvelu, jonka avulla voit käyttää erilaisia Samsungin palveluja mobiililaitteissa, televisioissa ja Samsungin Internet-sivustossa.

Jos haluat nähdä luettelon palveluista, joita voit käyttää Samsung-tilisi kanssa, mene osoitteeseen [account.samsung.com](https://account.samsung.com).

- 1 Käynnistä **Asetukset**-sovellus ja napauta **Samsung account**.  
Voit myös käynnistää **Asetukset**-sovelluksen ja napauttaa **Tilit ja varmuuskopiointi** → **Hallitse tilejä** → **Lisää tili** → **Samsung account**.
- 2 Jos sinulla on jo Samsung-tili, kirjaudu Samsung-tilillesi.
  - Jos haluat kirjautua Google-tilisi avulla, napauta **Kirjaudu Googlella**.
  - Jos sinulla ei ole Samsung-tiliä, napauta **Luo tili**.

### Tunnuksen etsiminen ja salasanan palauttaminen

Jos olet unohtanut Samsung-tilisi tunnuksen tai salasanan, napauta **Etsi tunnus** tai **Unohditko salasanan?** Samsung-tilin sisäänkirjautumisnäytössä. Voit etsiä tunnuksesi tai palauttaa salasanasasi, kun olet antanut tarvittavat tiedot.

### Kirjautuminen ulos Samsung-tililtä

Kun kirjaudut ulos Samsung-tilistäsi, myös tietosi, kuten yhteystiedot tai tapahtumat, poistetaan laitteestasi.

- 1 Käynnistä **Asetukset**-sovellus ja napauta **Tilit ja varmuuskopiointi** → **Hallitse tilejä**.
- 2 Napauta **Samsung account** → **Oma profiili** ja napauta näytön alareunassa **Kirjaudu ulos**.
- 3 Napauta **Kirjaudu ulos**, anna Samsung-tilisi salasana ja napauta sitten **OK**.

## Tietojen siirtäminen aiemmasta laitteesta (Smart Switch)

Smart Switch -sovelluksen avulla voit siirtää tiedot aiemmasta laitteestasi uuteen laitteeseen.



Käynnistä **Asetukset**-sovellus ja napauta **Tilit ja varmuuskopiointi** → **Tuo tietoja vanhasta laitteesta**.



- Tämä toiminto ei ehkä ole tuettu joissakin laitteissa tai tietokoneissa.
- Käyttöön liittyy rajoituksia. Lisätietoja on osoitteessa [www.samsung.com/smartswitch](http://www.samsung.com/smartswitch). Samsung suhtautuu tekijänoikeuksiin vakavasti. Siirrä vain sisältöä, jonka omistat tai jonka siirtämiseen sinulla on oikeus.

### Tietojen siirtäminen USB-kaapelin kautta

Voit yhdistää aiemman laitteesi uuteen laitteeseen USB-kaapelin avulla ja siirtää tietoja helposti ja nopeasti.

- 1 Liitä laite aiempaan laitteeseesi laitteen USB-kaapelilla.  
USB-liitin saattaa olla tarpeen riippuen aiemmasta laitteesta.
  - 2 Kun sovelluksen valinnan ponnahdusikkuna on näkyvässä, napauta **Smart Switch** → **Vastaanota tietoja**.
  - 3 Napauta aiemmassa laitteessa **Salli**.  
Jos sinulla ei ole sovellusta, lataa se **Galaxy Store** -kaupasta tai **Play Kauppa** -palvelusta.  
Uusi laite tunnistaa aiemman laitteesi, ja näyttöön tulee luettelo tiedoista, jotka voit siirtää.
  - 4 Valitse laitteessasi haluamasi vaihtoehto, napauta **Seuraava** ja siirrä tiedot noudattamalla näyttöön tulevia ohjeita.
-  Älä irrota USB-kaapelia laitteesta tiedostojen siirron aikana. Muutoin tietoja voi kadota tai laite voi vahingoittua.
-  Tietojen siirtäminen lisää akkuvirran kulutusta. Varmista, että laitteen akussa on riittävästi varausta ennen tietojen siirtämistä. Jos akkuvirta on vähissä, tietojen siirtäminen voi keskeytyä.

## Tietojen siirtäminen langattomasti

Voit siirtää tiedot aiemmasta laitteestasi uuteen laitteeseesi langattomasti Wi-Fi Direct -toiminnon avulla.

- 1 Käynnistä **Smart Switch** aiemmassa laitteessa.  
Jos sinulla ei ole sovellusta, lataa se **Galaxy Store** -kaupasta tai **Play Kauppa** -palvelusta.
- 2 Käynnistä laitteessasi **Asetukset**-sovellus ja napauta **Tilit ja varmuuskopiointi** → **Tuo tietoja vanhasta laitteesta**.
- 3 Aseta laitteet lähelle toisiaan.
- 4 Napauta aiemmassa laitteessa **Lähetä tiedot** → **Langaton**.
- 5 Napauta laitteessa **Vastaanota tietoja**, valitse edellisen laitteen käyttöjärjestelmä ja napauta sitten **Langaton**.
- 6 Napauta aiemmassa laitteessa **Salli**.
- 7 Valitse laitteessasi haluamasi vaihtoehto, napauta **Seuraava** ja siirrä tiedot noudattamalla näyttöön tulevia ohjeita.

## Tietojen varmuuskopiointi ja palautus ulkoisen tallennuslaitteen avulla

Voit siirtää tietoja ulkoisen tallennuslaitteen, kuten microSD-kortin, avulla.

- 1 Varmuuskopioi tiedot aiemmasta laitteestasi ulkoiseen tallennuslaitteeseen.
- 2 Lisää tai liitä ulkoinen tallennuslaite laitteeseesi.
- 3 Käynnistä laitteessasi **Asetukset**-sovellus ja napauta **Tilit ja varmuuskopiointi** → **Ulkoisen muistin siirto**.
- 4 Valitse varmuuskopiointipäivämäärä kohdassa **Palauta SD-kortilta**.
- 5 Valitse haluamasi vaihtoehto, napauta **Seuraava** ja siirrä tiedot ulkoisesta tallennustilasta noudattamalla näyttöön tulevia ohjeita.

## Varmuuskopiotietojen siirtäminen tietokoneesta

Voit siirtää tietoja laitteestasi tietokoneeseen ja päinvastoin. Lataa Smart Switch -tietokonesovellus osoitteesta [www.samsung.com/smartswitch](http://www.samsung.com/smartswitch). Varmuuskopioi tiedot aiemmasta laitteestasi tietokoneeseen ja tuo tiedot uuteen laitteeseen.

- 1 Siirry tietokoneella osoitteeseen [www.samsung.com/smartswitch](http://www.samsung.com/smartswitch) ja lataa Smart Switch.
- 2 Käynnistä Smart Switch tietokoneessa.  
 Jos aiempi laitteesi ei ole Samsung-laite, varmuuskopioi tiedot tietokoneeseen laitteen valmistajan toimittamalla ohjelmalla. Siirry sitten vaiheeseen 5.
- 3 Liitä aiempi laitteesi tietokoneeseen laitteen USB-kaapelilla.
- 4 Varmuuskopioi tiedot laitteesta noudattamalla tietokoneessa näytön ohjeita. Irrota sitten aiempi laite tietokoneesta.
- 5 Liitä uusi laitteesi tietokoneeseen USB-kaapelilla.
- 6 Siirrä tiedot uuteen laitteeseen noudattamalla tietokoneen näytön ohjeita.

# Näytön ymmärtäminen

## Kosketusnäytön käyttäminen

### Napauttaminen

Napauta näyttöä.

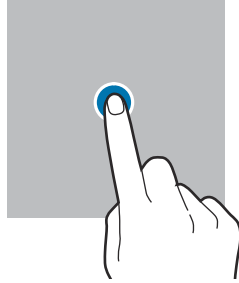

### Koskettaminen jonkin aikaa

Kosketa näyttöä noin kaksi sekuntia.

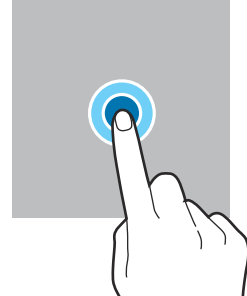

### Vetäminen

Kosketa kohdetta jonkin aikaa ja vedä se kohdepaikkaan.

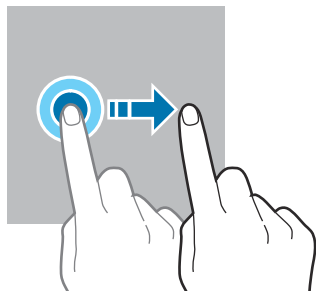

### Kaksoisnapauttaminen

Kaksoisnapauta näyttöä.

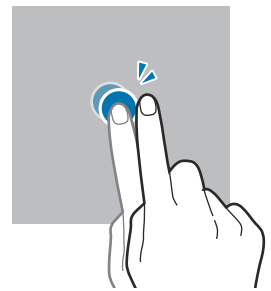

### Pyyhkäiseminen

Pyyhkäise ylöspäin, alaspäin, vasemmalle tai oikealle.

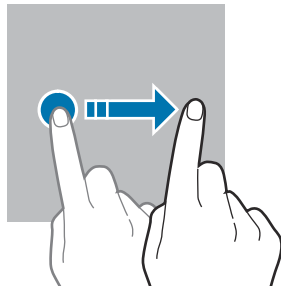

### Levittäminen ja nipistäminen

Levitä näytössä kahta sormea kauemmas toisistaan tai nipistä niitä yhteen.

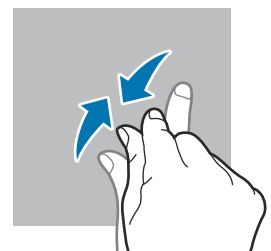

-  Älä päästä kosketusnäyttöä kosketuksiin muiden sähkölaitteiden kanssa. Staattisen sähkön purkaukset voivat saada kosketusnäytön toimimaan virheellisesti.
- Älä napauta kosketusnäyttöä millään terävällä esineellä äläkä paina sitä voimakkaasti sormella, jotta näyttö ei vahingoitu.
- Liikkumattomien kuvien käyttämistä kosketusnäytön osissa pitkiä aikoja kerrallaan ei suositella. Muutoin kuvaan voi tulla jälkikuvia (kuvan "palamista" näyttöön) tai haamukuvia.





Laite ei ehkä tunnista kosketussyötteitä lähellä näytön reunoja, jotka ovat kosketussyöttöalueen ulkopuolella.

## Siirtymispalkki (valintanäppäimet)

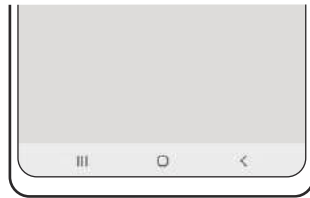
Kun käynnistät näytön, valintanäppäimet tulevat näkyviin siirtymispalkkiin näytön alareunaan. Oletusvalintanäppäimet ovat viimeksi käytetyt sovellukset -näppäin, kotinäppäin ja paluunäppäin. Näppäinten toiminnot voivat vaihdella käytettävän sovelluksen tai käyttöympäristön mukaan.



Näppäin	Toiminto
 Viimeksi käytettyjen sovellusten näppäin	<ul style="list-style-type: none"> <li>Napauttamalla voit avata viimeksi käytettyjen sovellusten luettelon.</li> </ul>
 Koti	<ul style="list-style-type: none"> <li>Palaa alkunäyttöön napauttamalla.</li> <li>Käynnistä <b>Google Assistant</b> -sovellus koskettamalla jonkin aikaa.</li> </ul>
 Paluu	<ul style="list-style-type: none"> <li>Napauttamalla voit palata edelliseen näyttöön.</li> </ul>

## Siirtymispalkin piilottaminen

Tarkastele tiedostoja tai käytä sovelluksia isommassa näytössä piilottamalla siirtymispalkki.

Käynnistä **Asetukset**-sovellus, napauta **Näyttö** → **Siirtymispalkki** ja napauta sitten **Pyyhkäisyeleet** kohdassa **Siirtymistapa**. Siirtymispalkki piilotetaan ja elevihjeet tulevat näkyviin. Napauta **Lisää vaihtoehtoja** ja valitse haluamasi vaihtoehto.



Pyyhkäise alareunasta



Pyyhkäise sivulta ja alareunasta

Jos haluat piilottaa elevihjeet näytön alareunassa, poista **Elevihje**-kytkin käytöstä napauttamalla sitä.

## Alkunäyttö ja Sovellukset-näyttö

Alkunäyttö on laitteen kaikkien toimintojen käytön aloituspaikka. Siinä näkyvät pienoishjelmat, sovellusten pikavalinnat ja muut kohteet.

Sovellukset-näytössä näkyvät kaikkien sovellusten kuvakkeet, uudet asennetut sovellukset mukaan lukien.

### Alkunäytön ja Sovellukset-näytön välillä siirtyminen

Avaa Sovellukset-näyttö pyyhkäisemällä alkunäytössä ylöspäin.

Palaa alkunäyttöön pyyhkäisemällä Sovellukset-näytössä ylös- tai alaspäin. Voit myös napauttaa kotinäppäintä tai paluunäppäintä.

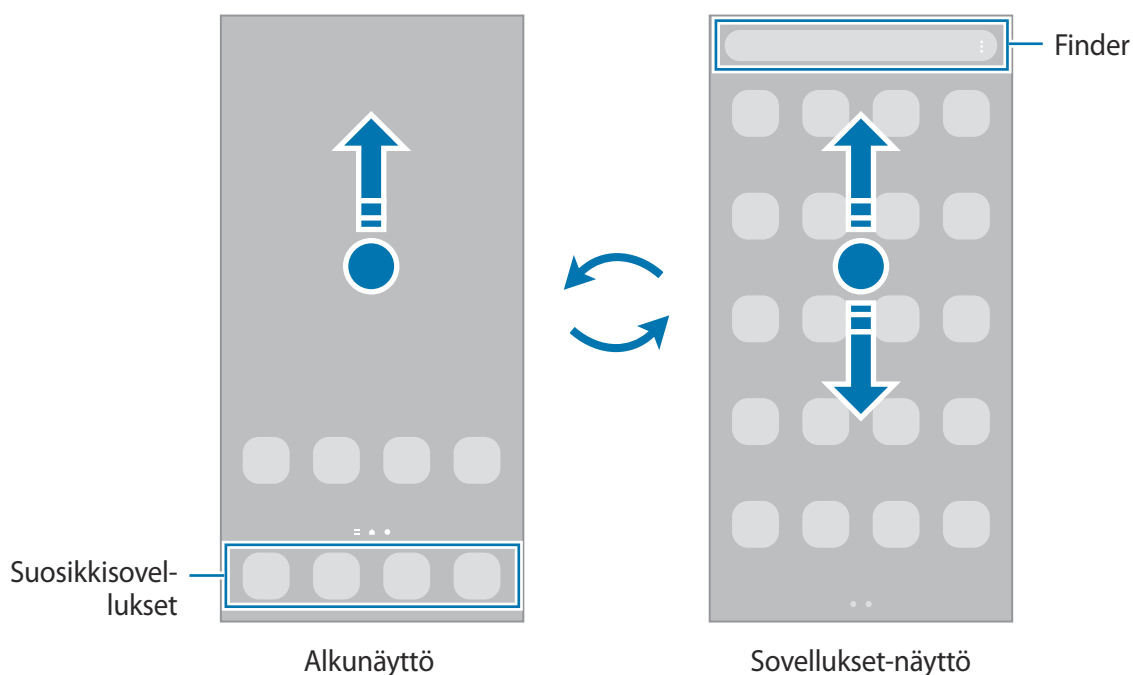



Jos lisäät Sovellukset-näppäimen alkunäyttöön, voit avata Sovellukset-näytön napauttamalla näppäintä. Kosketa jonkin aikaa tyhjää kohtaa alkunäytössä, napauta **Asetukset** ja ota sitten **Näytä Sovellukset-näytön painike alkunäytössä** -kytkin käyttöön napauttamalla sitä. Sovellukset-näppäin lisään alkunäytön alareunaan.





## Alkunäytön muokkaaminen

Tuo muokkaustoiminnot näkyviin koskettamalla jonkin aikaa tyhjää aluetta alkunäytössä tai nipistämällä sormia yhteen näytössä. Voit esimerkiksi määrittää taustakuvan ja lisätä pienoisohjelmia. Voit myös lisätä tai poistaa alkunäytön paneeleja tai muuttaa niiden järjestystä.

- Paneelien lisääminen: Pyyhkäise vasemmalle ja napauta sitten .
- Paneelien siirtäminen: Kosketa paneeliesikatselua jonkin aikaa ja vedä se sitten uuteen paikkaan.
- Paneelien poistaminen: Napauta  paneelissa.

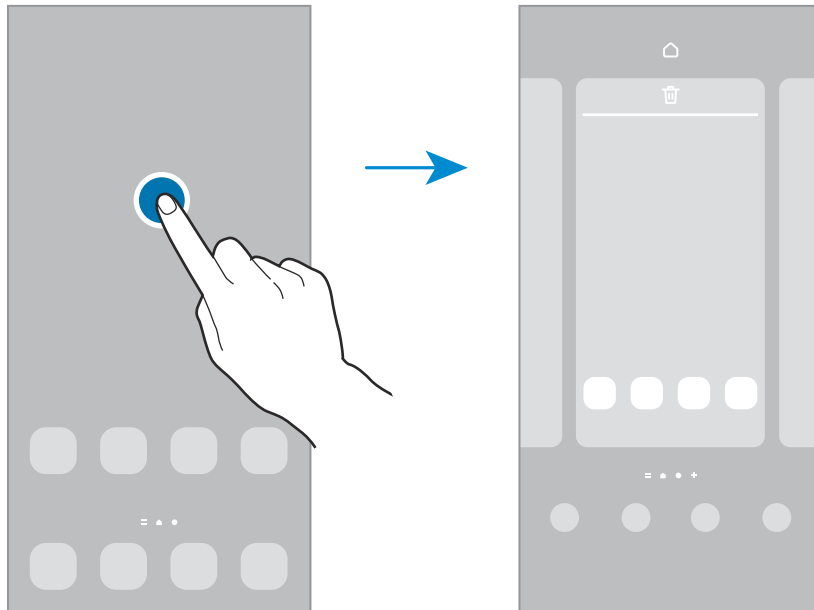

- **Taustakuva ja tyyli:** Muuta alkunäytön ja lukitun näytön taustakuva-asetuksia.
- **Teemat:** Vaihda laitteen teemaa. Käyttöliittymän visuaaliset elementit, kuten värit, kuvakkeet ja taustakuvat, vaihtelevat valitun teeman mukaan.
- **Pienoisohjelmat:** Pienoisojelmat ovat pieniä sovelluksia, jotka käynnistävät tietyn sovelluksen toiminnot ja tuovat alkunäyttöön tietoja ja helpon mahdollisuuden sovellusten käyttöön. Valitse pienoisojelma ja napauta sitten **Lisää**. Pienoisojelma lisätään alkunäyttöön.
- **Asetukset:** Määritä alkunäytön asetukset, kuten näytön asettelu.

## Kaikkien sovellusten näyttäminen alkunäytössä

Voit asettaa laitteen näyttämään kaikki sovellukset alkunäytössä ilman erillistä Sovellukset-näyttöä. Kosketa jonkin aikaa tyhjää aluetta alkunäytössä ja napauta sitten **Asetukset** → **Alkunäytön asettelu** → **Vain alkunäyttö** → **Käytä**.

Voit nyt käyttää kaikkia sovelluksiasi pyyhkäisemällä vasemmalle alkunäytössä.

## Finder-toiminnon käynnistäminen

Hae sisältöä laitteesta nopeasti.

- 1 Napauta Sovellukset-näytössä **Haku**. Voit myös avata ilmoituspaneelin, pyyhkäistä alaspäin ja napauttaa sitten **Q**.
- 2 Kirjoita hakusana.  
Hakusanaa etsitään laitteessa olevista sovelluksista ja sisällöstä.  
Jos napautat **Q** näppäimistössä, voit etsiä lisää sisältöä.

## Kohteiden siirtäminen

Kosketa kohdetta jonkin aikaa ja vedä se sitten uuteen paikkaan. Voit siirtää kohteen toiseen paneeliin vetämällä sen näytön reunaan.

Voit lisätä sovelluksen pikavalinnan alunäyttöön koskettamalla kohdetta jonkin aikaa Sovellukset-näytössä ja napauttamalla sitten **Lisää alkun.** Sovelluksen pikavalinta lisätään alunäyttöön. Voit myös siirtää usein käytettävät sovellukset pikavalinta-alueelle alunäytön alareunaan.

## Kansioiden luominen

Voit luoda kansioita ja kerätä niihin samantyyppiset sovellukset, mikä nopeuttaa sovellusten käyttöä ja käynnistämistä.

Kosketa alunäytössä tai Sovellukset-näytössä sovellusta jonkin aikaa ja vedä se sitten toisen sovelluksen päälle.

Valitut sovellukset sisältävä uusi kansio luodaan. Napauta **Kansion nimi** ja anna kansion nimi.

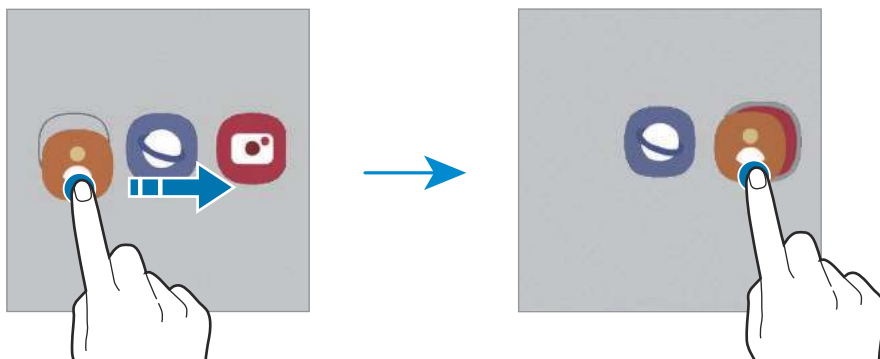

- **Uusien sovellusten lisääminen**

Napauta **+** kansion kohdalla. Valitse lisättävät sovellukset ja napauta **Valmis**. Voit lisätä sovelluksen myös vetämällä sen kansioon.

- **Sovellusten siirtäminen kansiota**

Kosketa sovellusta jonkin aikaa ja vedä se sitten uuteen paikkaan.

- **Kansion poistaminen**

Kosketa kansiota jonkin aikaa ja napauta sitten **Poista kansio**. Vain kansio poistetaan. Kansion sovellukset sijoitetaan uudelleen Sovellukset-näyttöön.

## Reunapaneeli

Voit käyttää suosikkisovelluksiasi ja -toimintojasi nopeasti Reunapaneeleista.

Vedä Reunapaneelin kahvaa näytön keskikohtaa kohden.

Jos Reunapaneelin kahva ei ole näkyvä, avaa **Asetukset**-sovellus, napauta **Näyttö** ja aktivoi sitten **Reunapaneelit**-kytkin napauttamalla sitä.

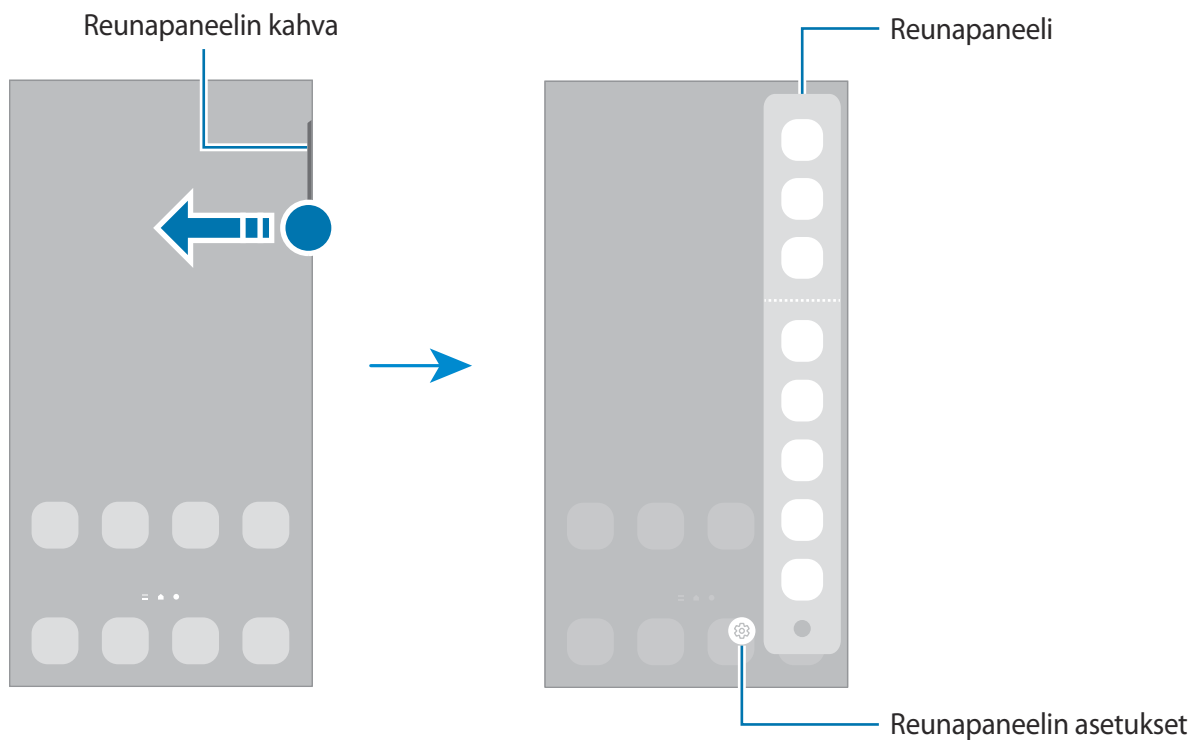

## Lukitusnäyttö

Sivunäppäimen painaminen sammuttaa näytön ja lukitsee sen. Näyttö sammuu ja lukkiutuu automaattisesti myös, jos laitetta ei käytetä tietyn ajan kuluessa.

Voit avata näytön lukituksen pyyhkäisemällä mihin tahansa suuntaan, kun näyttö käynnistyy.

Jos näyttö on sammutettuna, voit käynnistää näytön painamalla sivunäppäintä.

## Näytön lukitustavan muuttaminen

Voit muuttaa näytönlukitusmenetelmää käynnistämällä **Asetukset**-sovelluksen, napauttamalla **Lukitusnäyttö** → **Näytön lukituksen tyyppi** ja valitsemalla sitten tavan.

Kun asetat kuvion, PIN-koodin, salasanan tai biometriset tietosi näytönlukitusmenetelmäksi, voit estää muiden pääsyn laitteeseesi ja siten suojata henkilökohtaisia tietojasi. Kun olet asettanut näytönlukitusmenetelmän, laite vaatii avauskoodia aina, kun sen lukitus yritetään avata.



Voit asettaa laitteen suorittamaan tehdasasetusten palautuksen, jos avauskoodi annetaan väärin useita kertoja peräkkäin ja yritysten enimmäisraja saavutetaan. Käynnistä **Asetukset**-sovellus, napauta **Lukitusnäyttö** → **Suojatun lukituksen asetukset**, avaa näytön lukitus käyttämällä esimääritettyä näytönlukitustapaa ja aktivoi sitten **Autom. tehdaspalautus** -kytkin napauttamalla sitä.

## Ilmoituskuvakkeet

Ilmoituskuvakkeet näkyvät näytön yläreunan tilarivillä. Taulukossa on lueteltu yleisimmät kuvakkeet.

Kuvake	Merkitys
	Ei signaalia
	Signaalin voimakkuus
	Verkkovierailu (normaalin palvelualueen ulkopuolella)
	GPRS-verkkoyhteys
	EDGE-verkkoyhteys
	UMTS-verkkoyhteys
	HSDPA-verkkoyhteys
	HSPA+-verkkoyhteys
	LTE-verkkoyhteys
	5G-verkkoyhteys

Kuvake	Merkitys
	LTE-verkkoyhteys LTE-verkossa, joka sisältää 5G-verkon
	Wi-Fi-yhteys muodostettu
	Bluetooth-toiminto käytössä
	Sijaintipalvelut käytössä
	Puhelu meneillään
	Vastaamatta jäänyt puhelu
	Uusi teksti- tai multimediaviesti
	Hälytys käytössä
	Mykistystila/värinätila
	Lentotila käytössä
	Virhe tai varoitus
	Akun lataaminen / akun varaustaso



- Tilarivi ei ehkä näy näytön yläreunassa joissakin sovelluksissa. Saat tilarivin näkyviin vetämällä alas näytön yläreunasta.
- Osa ilmoituskuvakkeista näkyy vain, kun avaat ilmoituspaneelin.
- Ilmoituskuvakkeiden ulkoasu voi vaihdella palveluntarjoajan tai mallin mukaan.

## Ilmoituspaneeli

Kun saat uuden ilmoituksen, tilariville tulee ilmaisinkuvake. Jos haluat lisätietoja kuvakkeista, avaa ilmoituspaneeli ja lue tiedot.

Voit avata ilmoituspaneelin vetämällä tilariviä alaspäin. Voit sulkea ilmoituspaneelin pyyhkäisemällä ylöspäin näytössä.

Voit käyttää seuraavia toimintoja ilmoituspaneelissa.

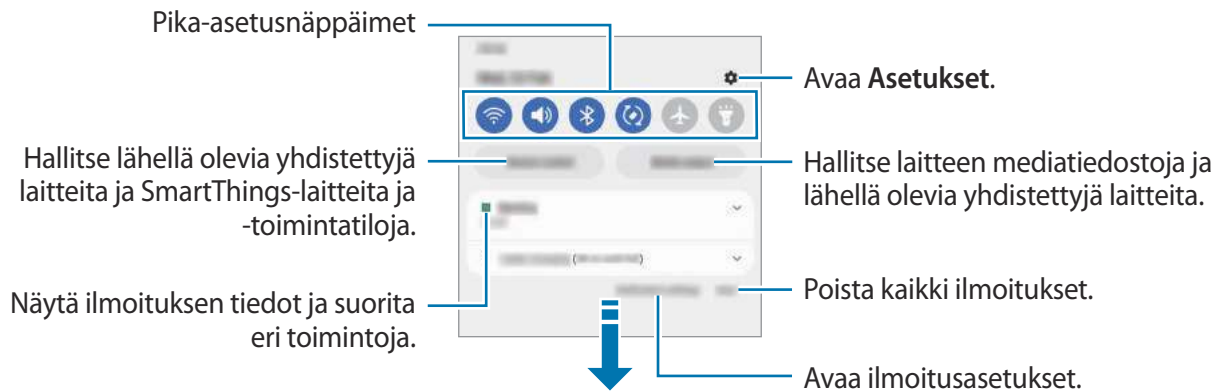

## Pika-asetusnäppäinten käyttäminen

Voit ottaa käyttöön joitakin toimintoja napauttamalla pika-asetusnäppäimiä. Saat näkyviin lisää näppäimiä pyyhkäisemällä alaspäin. Kun haluat lisätä uusia näppäimiä, napauta (+).

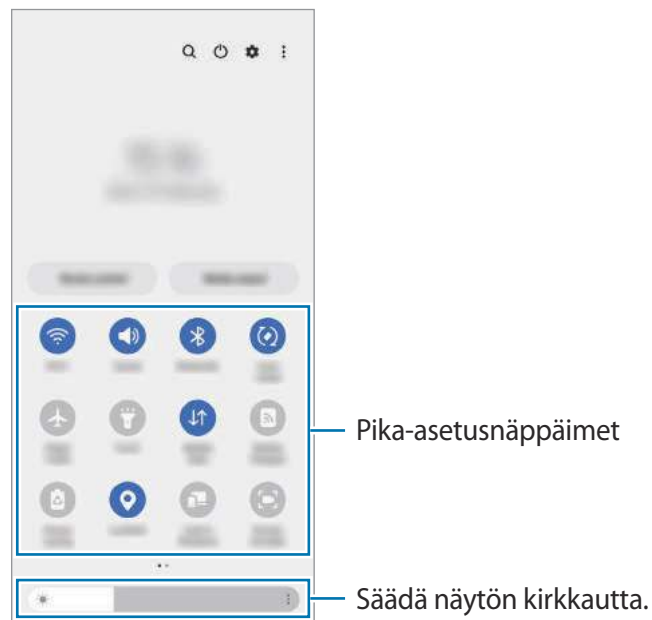

Voit muuttaa toimintojen asetuksia napauttamalla tekstiä jokaisen näppäimen alapuolella. Saat näkyviin lisäasetuksia koskettamalla näppäintä jonkin aikaa.

Voit muuttaa näppäinten järjestystä napauttamalla  → **Muokkaa painikkeita**, koskettamalla näppäintä jonkin aikaa ja vetämällä sen sitten toiseen paikkaan.

### Median toiston ohjaaminen

Voit hallita musiikin tai videon toistoa helposti Media-toiminnolla.

- 1 Avaa ilmoituspaneeli ja napauta **Mediasisältö**.
- 2 Ohjaa toistoa napauttamalla ohjaimen kuvakkeita.

### Lähellä olevien laitteiden hallinta

Käynnistä nopeasti ja hallitse lähellä olevia yhdistettyjä laitteita sekä usein käytettyjä SmartThings-laitteita ja -toimintatiloja ilmoituspaneelissa.

- 1 Avaa ilmoituspaneeli ja napauta **Laitteen hallinta**.  
Lähellä olevat yhdistetyt laitteet sekä SmartThings-laitteet ja -toimintatilat tulevat näkyviin.
- 2 Valitse lähellä oleva laite tai SmartThings-laite, jota haluat ohjata, tai valitse toimintatila, jonka haluat käynnistää.

# Ruudunkaappaus ja ruudun nauhoitus

## Ruudunkaappaus





Voit tehdä ruudunkaappauksen laitteen käytön aikana.

Paina sivunäppäintä ja äänenvoimakkuuden vähennysnäppäintä samanaikaisesti. Voit tarkastella otettuja ruudunkaappauskuvia **Galleria**-sovelluksessa.

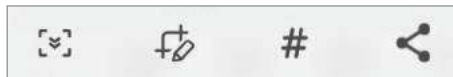
 Ruudunkaappaus ei ole mahdollista joidenkin sovellusten ja toimintojen käytön aikana.

Kun olet kaapannut ruudunkaappauskuvan, voit käyttää seuraavia näytön alareunan työkalurivin toimintoja:



- : Kaappaa nykyinen sisältö ja piilotettu sisältö pitkällä sivulla, kuten Internet-sivulla. Kun napautat , näyttö vierittyy automaattisesti alaspäin, jolloin lisää sisältöä kaapataan.
- : Kirjoita tai piirrä ruudunkaappauskuvaan tai rajaa osa ruudunkaappauskuvasta. Voit tarkastella rajattua aluetta **Galleria**-sovelluksessa.
- **#**: Lisää ruudunkaappauskuvaan tunnisteita. Jos haluat etsiä ruudunkaappauskuvia tunnisteiden perusteella, napauta **Haku** Sovellukset-näytön yläreunassa ja napauta sitten **Näyttökuvat** → **Q**. Voit tarkastella tunnisteluetteloja ja etsiä haluamasi ruudunkaappauskuvan helposti.
- : Jaa ruudunkaappauskuva muiden kanssa.

 Jos toiminnot eivät näy kaapatussa ruudunkaappauskuvassa, käynnistä **Asetukset**-sovellus, napauta **Edistyneet toiminnot** → **Näyttökuvat ja näyttötallennin** ja aktivoi sitten **Näytä työkalup. näyttöt. jälkeen** -kytkin napauttamalla sitä.





## Ruudun nauhoittaminen

Voit nauhoittaa ruudun laitteen käytön aikana.

1 Avaa ilmoituspaneeli, pyyhkäise ilmoituspaneelissa alaspäin ja aktivoi sitten  (**Näyttötall.**) napauttamalla sitä.

2 Valitse ääniasetus ja napauta **Aloita tallennus**.

Ajastuksen jälkeen nauhoittaminen alkaa.

- Jos haluat kirjoittaa tai piirtää näyttöön, napauta .
- Jos haluat lisätä nauhoitettavaan ruutukuvaan valokuvan itsestäsi, napauta .

3 Kun videon nauhoitus on valmis, napauta .

Voit katsella videota **Galleria**-sovelluksessa.

 Jos haluat muuttaa ruuduntallennuksen asetuksia, käynnistä **Asetukset**-sovellus ja napauta **Edistykselliset toiminnot** → **Näyttökuvat ja näyttötallennin**.

## Tekstin kirjoittaminen

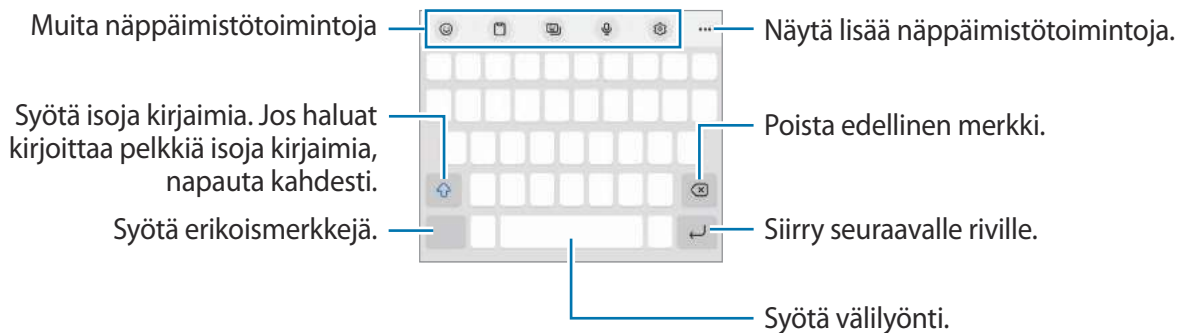

### Näppäimistöasettelu

Näppäimistö tulee automaattisesti näkyviin, kun syötät tekstiä.





 Tekstin syöttäminen ei ole tuettua joillakin kielillä. Vaihda syöttökieli joksikin tuetuksi kieleksi tekstin syöttämistä varten.

## Syöttökielen vaihtaminen

Napauta  → **Kielet ja tyypit** → **Syöttökielten hallinta** ja valitse käytettävät kielet. Jos valitset vähintään kaksi kieltä, voit vaihtaa syöttökieltä napauttamalla .

## Näppäimistön vaihtaminen





Voit vaihtaa näppäimistöä napauttamalla siirtymispalkissa .

Jos haluat vaihtaa näppäimistön tyyppiä, napauta  → **Kielet ja tyypit**, valitse kieli ja valitse sitten haluamasi näppäimistötyyppi.















- Jos näppäimistönäppäintä () ei näy siirtymispalkissa, käynnistä **Asetukset**-sovellus, napauta **Yleinen hallinta** → **Näppäimistöluettelo ja oletus** ja aktivoi sitten **Siirtymispalkin näppäimistöpainike** -kytkin napauttamalla sitä.
- **3 x 4** -näppäimistössä samassa näppäimessä on kolme tai neljä merkkiä. Voit kirjoittaa merkin napauttamalla vastaavaa näppäintä toistuvasti, kunnes haluamasi merkki on näkyvässä.

## Muita näppäimistötoimintoja

-  : Syötä esimerkiksi emoji tai tarrat. Voit syöttää myös omia emoji-tarrojasi, jotka näyttävät sinulta. Lisätietoja on kohdassa [Omien AR-emoji-tarrojen käyttäminen keskusteluissa](#).
-  : Lisää kohde leikepöydältä.
-  : Vaihda näppäimistötilaa.
-  : Syötä tekstiä puhumalla.
-  : Muuta näppäimistön asetuksia.

Napauta , jos haluat käyttää muita näppäimistötoimintoja.



-  : Hae sisältöä ja syötä se.
-  : Käännä teksti ja syötä se.
-  : Kirjoita Samsung Passiin rekisteröidyt henkilökohtaiset tietosi.
-  : Jaa musiikkilinkkejä.
-  : Jaa videolinkkejä.
-  : Syötä emojeita.
-  : Lisää animoituja GIF-tiedostoja.
-  /  /  : Syötä tarroja.

- : Muuta näppäimistön kokoa.
- : Avaa tekstinmuokkauspaneeli.



Joidenkin toimintojen käyttömahdollisuus määräytyy palveluntarjoajan tai mallin mukaan.

## Kopioiminen ja liittäminen

- 1 Kosketa tekstiä jonkin aikaa.
- 2 Valitse haluamasi teksti vetämällä - tai -kuvaketta tai valitse kaikki teksti napauttamalla **Valitse kaikki**.
- 3 Napauta **Kopioi** tai **Leikkaa**.  
Valittu teksti kopioidaan leikepöydälle.
- 4 Kosketa jonkin aikaa kohtaa, johon teksti lisätään, ja napauta **Liitä**.  
Voit liittää aiemmin kopioimasi tekstin napauttamalla **Leikepöytä** ja valitsemalla sitten tekstin.

# Sovellukset ja ominaisuudet

## Sovellusten asentaminen tai asennuksen poistaminen

### Galaxy Store

Voit ostaa ja ladata sovelluksia. Voit ladata sovelluksia, jotka on suunniteltu nimenomaan Samsung Galaxy -laitteisiin.

Käynnistä **Galaxy Store** -sovellus. Voit selata sovelluksia luokittain tai etsiä niitä hakusanalla napauttamalla .



- Tämän sovelluksen saatavuus määräytyy palveluntarjoajan tai mallin mukaan.
- Voit muuttaa automaattisen päivityksen asetuksia napauttamalla **Valikko** →  → **Päivitä sovellukset autom.** ja valitsemalla sitten asetuksen.

### Play Kauppa

Voit ostaa ja ladata sovelluksia.

Käynnistä **Play Kauppa** -sovellus. Voit selata sovelluksia luokittain tai etsiä sovelluksia hakusanan avulla.



- Voit muuttaa automaattisen päivityksen asetuksia napauttamalla tilisi kuvaketta, napauttamalla **Asetukset** → **Verkkoasetukset** → **Automaattiset sovelluspäivitykset** ja valitsemalla sitten asetuksen.

## Sovellusten hallinta

### Sovellusten asennuksen poistaminen tai poistaminen käytöstä

Kosketa sovellusta jonkin aikaa ja valitse vaihtoehto.

- **Poista asennus:** Poista ladattujen sovellusten asennus.
- **Poista käytöstä:** Poista käytöstä valitut oletussovellukset, joiden asennusta ei voi poistaa laitteesta.



Jotkin sovellukset eivät ehkä tue tätä toimintoa.

### Sovellusten ottaminen käyttöön

Käynnistä **Asetukset**-sovellus, napauta **Sovellukset** →  → **Poistettu käytöstä** → **OK**, valitse sovellus ja napauta sitten **Ota käyttöön**.

## Sovellusten käyttöoikeuksien määrittäminen

Joidenkin sovellusten oikea toiminta edellyttää, että niillä on oikeus käyttää tietojasi, jotka ovat laitteessa.

Voit tarkastella sovellusten käyttöoikeuksien asetuksia käynnistämällä **Asetukset**-sovelluksen ja napauttamalla **Sovellukset**. Valitse sovellus ja napauta **Luvat**. Voit tarkastella sovelluksen käyttöoikeusluetteloa ja muuttaa sen käyttöoikeuksia.

Voit tarkastella tai muuttaa sovelluksen asetuksia käyttöoikeusluokan mukaan käynnistämällä **Asetukset**-sovelluksen ja napauttamalla **Sovellukset** →  → **Käyttöoikeuksien hallinta**. Valitse kohde ja sovellus.





Jos et myönnä sovelluksille käyttöoikeuksia, sovellusten perustoiminnot eivät ehkä toimi oikein.

## Puhelin

### Esittely

Voit soittaa tai vastaanottaa ääni- ja videopuheluja.

### Puhelujen soittaminen

- 1 Käynnistä **Puhelin**-sovellus ja napauta **Näppäim.**
- 2 Anna puhelinnumero.
- 3 Soita äänipuhelu napauttamalla , tai soita videopuhelu napauttamalla  tai .

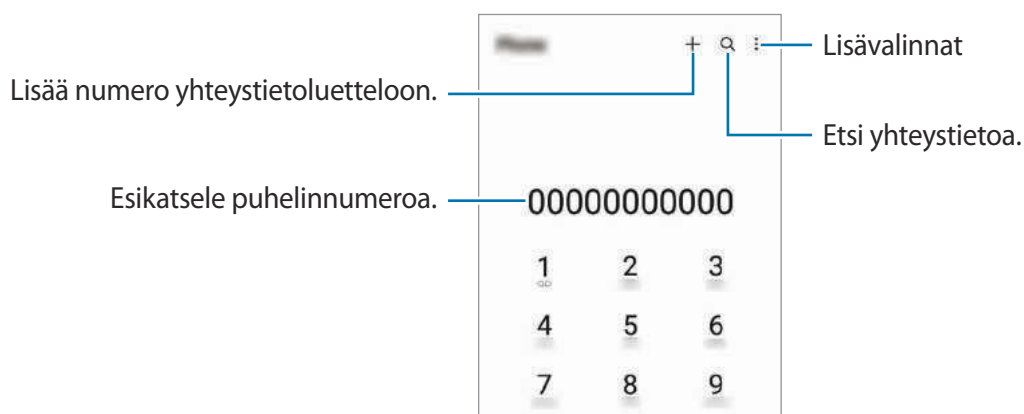

## Puhelujen soittaminen puhelulokeista tai yhteystietoluettelosta

Käynnistä **Puhelin**-sovellus, napauta **Viimeis.** tai **Yhteystiedot** ja soita puhelu pyyhkäisemällä oikealle haluamasi yhteystiedon tai puhelinnumeron kohdalla.

Jos tämä toiminto ei ole käytössä, napauta  → **Asetukset** → **Muut puheluasetukset** ja aktivoi sitten **Soita tai läh. tekstiv. pyyhkäis.** -kytkin napauttamalla sitä.

## Pikavalintojen käyttäminen

Kun haluat määrittää numeron pikavalintaan, käynnistä **Puhelin**-sovellus, napauta **Näppäim.** tai **Yhteystiedot** →  → **Pikavalintanumerot**, valitse pikavalintanumero ja lisää sitten puhelinnumero.

Voit soittaa puhelun koskettamalla jonkin aikaa pikavalintanumeroa numeronäppäimistössä. Jos haluat määrittää pikavalintanumeron 10 tai sitä suuremman, napauta numeron ensimmäisiä numeroita ja kosketa sitten jonkin aikaa viimeistä numeroa.

Jos esimerkiksi asetat numeron **123** pikavalintanumeroksi, napauta **1**, napauta **2** ja kosketa sitten jonkin aikaa **3**.

## Soittaminen ulkomaille

- 1 Käynnistä **Puhelin**-sovellus ja napauta **Näppäim.**
- 2 Kosketa **0**-näppäintä jonkin aikaa, kunnes **+**-merkki tulee näkyviin.
- 3 Anna maan numero, suuntanumero ja puhelinnumero ja napauta sitten .

## Puhelujen vastaanottaminen

### Puheluun vastaaminen

Kun puhelu saapuu, vedä -kuvake suuren ympyrän ulkopuolelle.

### Puhelun hylkääminen



Kun puhelu saapuu, vedä -kuvake suuren ympyrän ulkopuolelle.

Jos haluat lähettää viestin hylätessäsi saapuvan puhelun, vedä **Lähetä viesti** -palkkia ylöspäin ja valitse lähetettävä viesti.

Voit luoda erilaisia hylkäysviestejä käynnistämällä **Puhelin**-sovelluksen, napauttamalla  → **Asetukset** → **Pikahylkäysviestit**, kirjoittamalla viestin ja napauttamalla sitten .

## Puhelinnumerojen estäminen



Voit estää puhelut, jotka tulevat tietyistä, estoluetteloon lisätyistä numeroista.

- 1 Käynnistä **Puhelin**-sovellus ja napauta  → **Asetukset** → **Estä numerot**.
- 2 Napauta **Viimeis.** tai **Yhteystiedot**, valitse yhteystiedot tai puhelinnumerot ja napauta sitten **Valmis**. Voit antaa numeron manuaalisesti napauttamalla **Lisää puhelinnumero**, kirjoittamalla puhelinnumeron ja napauttamalla sitten .

Kun estetyt numerot yrittävät ottaa sinun yhteyden, et saa ilmoitusta. Puheluista jää merkintä puhelulokiin.

-  Voit estää saapuvat puhelut myös niiltä henkilöiltä, joiden puheluissa ei näy soittajan tunnusta. Ota **Estä tuntem./yksityiset numerot** -toiminto käyttöön napauttamalla kytkintä.

## Toiminnot puhelujen aikana

- **Lisää puhelu:** Soita toinen puhelu. Ensimmäinen puhelu siirtyy pitoon. Kun lopetat toisen puhelun, ensimmäinen puhelu jatkuu.
- **Puhelu pitoon:** Aseta puhelu pitoon.
- **Videopuhelu:** Vaihda videopuheluun.
- **Bluetooth:** Vaihda Bluetooth-kuulokemikrofoniin, jos se on yhdistetty laitteeseen.
- **Kaiutin:** Ota kaiutinpuhelutoiminto käyttöön tai poista se käytöstä. Kun käytät kaiutinpuhelutoimintoa, pidä laite etäällä korvistasi.
- **Mykistä:** Poista mikrofoni käytöstä, minkä jälkeen toinen osapuoli ei kuule sinua.
- **Näppäim. / Piilota:** Avaa tai sulje näppäimistö.
-  : Lopeta nykyinen puhelu.
-  : Videopuhelun aikana vaihda äänipuheluun.
- **Kamera:** Videopuhelun aikana poista kamera käytöstä, minkä jälkeen toinen osapuoli ei näe sinua.
- **Vaihda:** Videopuhelun aikana siirry etukamerasta takakameraan tai päinvastoin.

-  Joidenkin toimintojen käyttömahdollisuus määräytyy palveluntarjoajan tai mallin mukaan.

## Yhteystiedot

### Esittely

Voit luoda uusia yhteystietoja tai hallita laitteessa olevia yhteystietoja.

### Yhteystietojen lisääminen

#### Uuden yhteystiedon luominen

- 1 Käynnistä **Yhteystiedot**-sovellus ja napauta **+**.
- 2 Valitse tallennussijainti.
- 3 Anna yhteystiedot ja napauta **Tallenna**.

#### Yhteystietojen tuominen

Voit lisätä yhteystietoja tuomalla ne muista tallennustiloista laitteeseesi.

- 1 Käynnistä **Yhteystiedot**-sovellus ja napauta **≡** → **Yhteystietojen hallinta** → **Tuo tai vie yhteystietoja** → **Tuo**.
- 2 Tuo yhteystiedot noudattamalla näytön ohjeita.

#### Yhteystietojen synkronoiminen Internet-tilien kanssa

Voit synkronoida laitteesi yhteystiedot Internet-tiliisi, kuten Samsung-tiliisi, tallennettujen verkkoyhteystietojen kanssa.





- 1 Käynnistä **Asetukset**-sovellus, napauta **Tilit ja varmuuskopiointi** → **Hallitse tilejä** ja valitse tili, jonka kanssa synkronoidaan.
- 2 Napauta **Synkronoi tili** ja aktivoi **Yhteystiedot**-kytkin napauttamalla sitä.



## Yhteystietojen etsiminen

Käynnistä **Yhteystiedot**-sovellus. Napauta yhteystietoluettelon yläreunassa  ja anna hakuehdot.

Napauta yhteystietoa. Käytä sitten jotakin seuraavista toiminnoista:

-  : Soita äänipuhelu.
-  : Soita videopuhelu.
-  : Luo viesti.
-  : Luo sähköpostiviesti.

## Yhteystietojen poistaminen

1 Käynnistä **Yhteystiedot**-sovellus ja napauta  → **Poista yhteystiedot**.

2 Valitse yhteystiedot ja napauta **Poista**.

Jos haluat poistaa yhteystietoja yksitellen, napauta yhteystietoluettelossa olevaa yhteystietoa ja napauta **Lisää** → **Poista**.

## Yhteystietojen jakaminen

Voit jakaa yhteystietoja muiden kanssa eri jakamisvaihtoehtojen avulla.

1 Käynnistä **Yhteystiedot**-sovellus ja napauta  → **Jaa yhteystiedot**.

2 Valitse yhteystiedot ja napauta **Jaa**.

3 Valitse jakotapa.

## Ryhmien luominen

Voit luoda ryhmiä esimerkiksi sukulaisia tai ystäviä varten ja hallita yhteystietoja ryhmittäin.

1 Käynnistä **Yhteystiedot**-sovellus ja napauta  → **Ryhmät** → **Luo ryhmä**.

2 Luo ryhmä noudattamalla näytön ohjeita.

## Kaksinkertaisten yhteystietojen yhdistäminen

Jos yhteystietoluettelossa on yhteystietojen kaksoiskappaleita, voit lyhentää yhteystietoluetteloa yhdistämällä ne.

1 Käynnistä **Yhteystiedot**-sovellus ja napauta  → **Yhteystietojen hallinta** → **Yhdistä yhteystiedot**.

2 Valitse yhteystiedot ja napauta **Yhdistä**.



## Viestit

### Esittely

Voit lähettää ja lukea viestejä keskusteluissa.

Viestien lähettämisestä tai vastaanottamisesta voidaan veloittaa lisämaksu verkkovierailun aikana.

### Viestien lähettäminen

- 1 Käynnistä **Viestit**-sovellus ja napauta .
- 2 Lisää vastaanottajat ja kirjoita viesti.  
Voit tallentaa ja lähettää ääniviestin koskettamalla  jonkin aikaa, sanelemalla viestin ja vapauttamalla sitten sormesi. Tallennuskuvake on näkyvässä vain, kun viestin syöttökenttä on tyhjä.
- 3 Lähetä viesti napauttamalla .

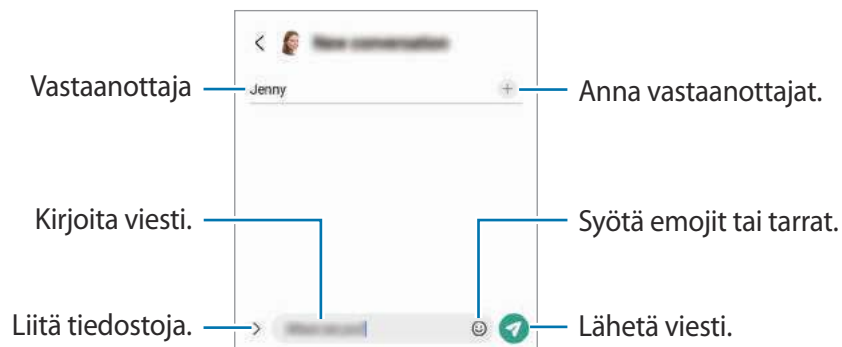

### Viestien näyttäminen

- 1 Käynnistä **Viestit**-sovellus ja napauta **Keskustelut**.
- 2 Valitse viestiluettelosta yhteystieto tai puhelinnumero.
  - Voit vastata viestiin napauttamalla viestin syöttökenttää, kirjoittamalla viestin ja napauttamalla sitten .
  - Voit muuttaa fonttikokoa levittämällä näytössä kahta sormea kauemmas toisistaan tai nipistämällä niitä yhteen.

### Viestien lajitteleminen

Voit lajitella viestit luokittain ja hallita niitä helposti.

Käynnistä **Viestit**-sovellus ja napauta **Keskustelut** → .

Jos luokka-asetus ei tule näkyviin, napauta  → **Asetukset** ja aktivoi **Keskusteluluokat**-kytkin napauttamalla sitä.

## Viestien poistaminen

Kosketa poistettavaa viestiä jonkin aikaa ja napauta sitten **Poista**.

## Viestiasetusten muuttaminen

Käynnistä **Viestit**-sovellus ja napauta **⋮** → **Asetukset**. Voit esimerkiksi estää häiritsevät viestit ja muuttaa ilmoitusasetuksia.

## Internet

Voit selata Internetiä, etsiä tietoja ja merkitä kirjanmerkillä haluamasi Internet-sivut, minkä jälkeen voit käyttää niitä kätevästi.

- 1 Käynnistä **Internet**-sovellus.
- 2 Anna Internet-osoite tai hakusana ja napauta sitten **Siirry**.

Voit tuoda työkalurivit näkyviin vetämällä sormella hieman alaspäin näytössä.

Voit siirtyä välilehdestä toiseen nopeasti pyyhkäisemällä vasemmalle tai oikealle osoitekentässä.

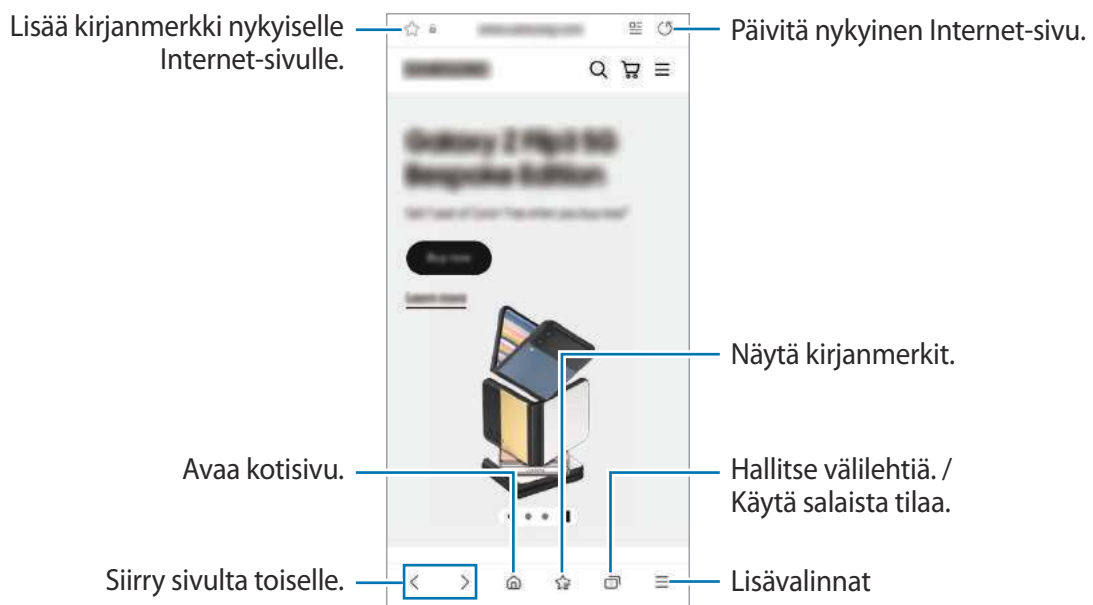

## Salaisen tilan käyttäminen

Jos määrität salaisen tilan salasanan, voit estää muita tarkastelemasta hakuhistoriaa, selaushistoriaa, kirjanmerkkejä ja tallennettuja sivuja.

1 Napauta  → **Ota salainen tila käyttöön.**

2 Aktivoi **Lukitse salainen tila** -kytkin napauttamalla sitä, napauta **Aloita** ja määritä sitten salaisen tilan salasana.

Salaisessa tilassa laite vaihtaa työkalurivien värejä. Voit poistaa salaisen tilan käytöstä napauttamalla  → **Poista salainen tila käytöstä.**

 Salaisessa tilassa ei voi käyttää joitakin toimintoja, kuten ruudunkaappausta.

## Kamera

### Esittely

Ota valokuvia ja tallenna videoita käyttämällä eri tiloja ja asetuksia.

#### Kameran asiallinen käyttötapa

- Älä ota ihmisistä valokuvia tai tallenna heistä videoita ilman heidän lupaansa.
- Älä ota valokuvia tai tallenna videoita paikoissa, joissa se on kiellettyä.
- Älä ota valokuvia tai tallenna videoita paikoissa, joissa se voi loukata ihmisten yksityisyyttä.

### Valokuvien ottaminen

1 Käynnistä **Kamera**-sovellus.

Voit käynnistää sovelluksen myös painamalla sivunäppäintä kaksi kertaa nopeasti tai vetämällä  -kuvaketta vasemmalle lukitussa näytössä.

-  • Jotkin kameran toiminnot eivät ole käytettävissä, kun **Kamera**-sovellus käynnistetään lukitusta näytöstä tai näytön ollessa sammutettuna, jos näytönlukitusmenetelmä on määritetty.
- Kamera poistuu käytöstä automaattisesti, jos sitä ei käytetä.
  - Joidenkin menetelmien käyttömahdollisuus määräytyy palveluntarjoajan tai mallin mukaan.

2 Napauta esikatselunäytön kuvaa siinä kohdassa, johon haluat kameran tarkentavan.

Voit säätää kuvien kirkkautta vetämällä säätöpalkkia, joka näkyy ympyräkehiksen ylä- tai alapuolella.

### 3 Ota valokuva napauttamalla .

Jos haluat vaihtaa kuvaustilaa, vedä kuvaustilojen luettelo vasemmalle tai oikealle tai pyyhkäise vasemmalle tai oikealle esikatselunäytössä.



- Esikatselunäyttö voi vaihdella kuvaustilan ja käytettävän kameran mukaan.
- Tarkennus ei ehkä ole täydellinen, jos kohde on lähellä. Kuvaa valokuvat tai videot sopivalta etäisyydeltä.
- Jos ottamasi valokuvat näyttävät epäteräviltä, puhdista kameran objektiivi ja yritä uudelleen.
- Varmista, ettei objektiivi ole vahingoittunut eikä likaantunut. Muutoin laite ei ehkä toimi oikein joissakin tiloissa, jotka vaativat suuren tarkkuuden.
- Laitteen kamerassa on laajakulmaobjektiivi. Laajakulmavalokuvissa tai -videoissa voi näkyä pientä vääristymää, mikä ei ole merkki laitteen suorituskykyongelmista.
- Videon enimmäistallennuskapasiteetti voi vaihdella tarkkuuden mukaan.
- Jos laite altistuu äkillisille ilman lämpötilan muutoksille, kameraan voi tiivistyä kosteutta sen ulko- ja sisäpuolen lämpötilaeron vuoksi. Yritä välttää tällaisia olosuhteita, kun aiot käyttää kameraa. Jos kosteuden tiivistymistä ilmenee, anna kameran kuivua luonnollisesti huoneenlämmössä ennen valokuvien tai videoiden kuvaamista, sillä muutoin kuvat voivat näyttää epäteräviltä.

## Zoomaustoimintojen käyttäminen

Voit lähentää tai loitontaa valitsemalla .5/1 tai vetämällä sitä vasemmalle tai oikealle. Voit lähentää myös levittämällä näytössä kahta sormea kauemmas toisistaan ja loitontaa nipistämällä näytössä.

- .5: Ultralaajakulmakameran avulla voit kuvata laajakulmavalokuvia tai laajakulmavideoita esimerkiksi maisemista.
- 1: Laajakulmakameralla voit kuvata tavallisia valokuvia tai normaaleja videoita.



Zoomausominaisuudet ovat käytettävissä vain takakameraa käytettäessä.

## Tarkennuksen (AF) ja valotuksen (AE) lukitseminen

Voit lukita tarkennuksen tai valotuksen valitulle alueelle ja siten estää kameran automaattisen säätämisen kohteiden tai valonlähteiden mukaan.

Kosketa jonkin aikaa tarkennettavaa aluetta, niin AF/AE-kehys tulee näkyviin alueelle ja tarkennus- ja valotusasetus lukitaan. Asetus pysyy lukittuna myös valokuvan ottamisen jälkeen.







Kuvaustila voi aiheuttaa sen, että tämä ominaisuus ei ole käytettävissä.













## Kameranäppäimen käyttäminen

- Voit tallentaa videon koskettamalla kameranäppäintä jonkin aikaa.
- Voit käyttää sarjakuvausta pyyhkäisemällä kameranäppäimen näytön reunaan ja koskettamalla sitä jonkin aikaa.
- Jos lisäät toisen kameranäppäimen, voit siirtää sen mihin tahansa näytön kohtaan ja ottaa valokuvia tavallista kätevämmiin. Napauta esikatselunäytössä  → **Kuvaustavat** ja aktivoi **Irrallinen Laukaisin-painike** -kytkin napauttamalla sitä.

## Nykyisen kuvaustilan asetukset

Voit käyttää esikatselunäytössä seuraavia asetuksia.

-  : Ota salama käyttöön tai poista se käytöstä.
-  : Valitse viive, jonka jälkeen kamera ottaa automaattisesti valokuvan.
-  : Valitse valokuvien kuvasuhde ja tarkkuus.
-  : Ota liikevalokuva käyttöön tai poista se käytöstä. Jos otat toiminnon käyttöön, videoleike kuvataan myös muutamasta sekunnista ennen kameranäppäimen napauttamista.
-  : Ota Erittäin vakaa -toiminto käyttöön tai poista se käytöstä.

-  : Valitse kuvataajuus.
-  : Valitse kuvien ja videoiden kuvasuhde.
-  : Valitse videoiden tarkkuus.
-  : Käytä suodatintehostetta tai kauneustehosteita.
-  : Valitse mittaustapa. Asetus määrittää valoarvojen laskentatavan.  **Keskipainotettu mittaus** laskee kuvan valotuksen kuvan keskiosan valon perusteella.  **Pistemittaus** laskee kuvan valotuksen kuvan keskiosan pistemäisen alueen valon perusteella.  **Matriisimittaus** laskee keskiarvon koko kuvasta.
-  : Säädä värisävyä.
-  : Tarkenna **RUOKA**-tilassa pyöreän kehyksen sisällä olevaan kohteeseen ja sumenna kuvaa kehyksen ulkopuolella.
-  : Säädä värisävyä **RUOKA**-tilassa.
-  : Mukauta kuvausasetuksia Yksi otos -kuvia otettaessa.

 Käytettävissä olevat vaihtoehdot voivat vaihdella mallin tai kuvaustilan mukaan.

## Valokuvatila

Kamera muuttaa kuvausasetuksia automaattisesti ympäristön mukaan, mikä helpottaa valokuvien ottamista.

Napauta kuvaustilojen luettelossa **VALOKUVA** ja ota valokuva napauttamalla .

## Suuritarkkuuksisten valokuvien ottaminen

Ota suuritarkkuuksisia valokuvia.

Napauta kuvausasetuksissa  →  ja ota kuva.

 Tarkkuus voi vaihdella mallin mukaan.

## Kuvaehdotukset

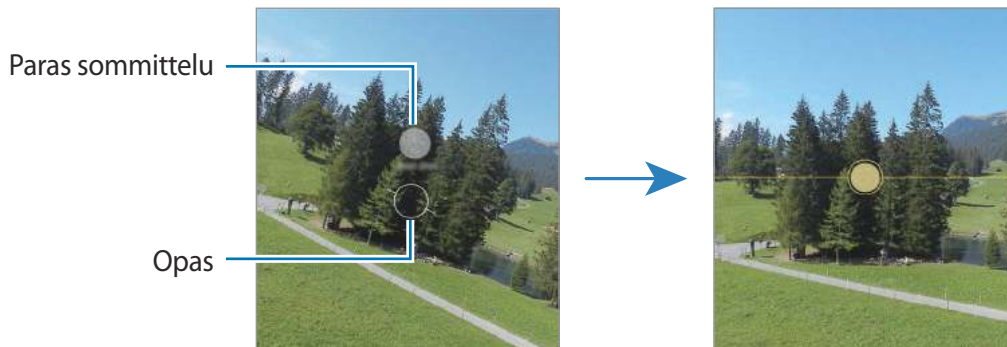

Kamera tunnistaa kohteen sijainnin ja kuvauskulman ja ehdottaa parasta sommittelua valokuvaa varten. Napauta esikatselunäytössä  ja aktivoi **Kuvaehdotukset**-kytkin napauttamalla sitä.

- 1 Napauta kuvaustilojen luettelossa **VALOKUVA**.  
Esikatselunäyttöön tulee opas.
- 2 Kohdistu opas kohteeseen.  
Kamera tunnistaa sommittelun, ja suositeltu sommittelu tulee esikatselunäyttöön.
- 3 Siirrä laitetta niin, että opas vastaa suositeltua sommittelua.  
Kun paras sommittelu on saavutettu, opas muuttuu keltaiseksi.
- 4 Ota valokuva napauttamalla .



## Omakuvien ottaminen

Voit ottaa omakuvia etukameralla.

- 1 Siirry omakuvien ottamista varten etukameraan pyyhkäisemällä esikatselunäytössä ylös- tai alaspäin tai napauttamalla .
- 2 Suuntaa etukameran objektiivi itseäsi kohti.  
Kun haluat ottaa omakuvia, joissa näkyy laajakulmainen maisema tai muita ihmisiä, napauta .
- 3 Ota valokuva napauttamalla .



## Suodattimen ja kauneustehosteiden käyttäminen

Voit valita suodatintehosteiden ja muuttaa kasvonpiirteitäsi, kuten ihosi sävyä tai kasvojesi muotoa, ennen valokuvan ottamista.

1 Napauta esikatselunäytössä .



2 Valitse tehosteet ja ota valokuva.

Omat suodattimet -toiminnolla voit luoda oman suodattimen valitsemalla **Galleria**-sovelluksessa kuvan, jossa on haluamasi värisävy.

## Videotila

Kamera muuttaa kuvausasetuksia automaattisesti ympäristön mukaan, mikä helpottaa videoiden tallentamista.

1 Napauta kuvaustilojen luettelossa **VIDEO** ja aloita videon kuvaaminen napauttamalla .

- Voit vaihtaa etu- ja takakameran välillä tallennuksen aikana pyyhkäisemällä esikatselunäytössä ylös- tai alaspäin tai napauttamalla .
- Voit tehdä videosta ruudunkaappauksen tallennuksen aikana napauttamalla .

2 Lopeta videon tallentaminen napauttamalla .

## Videoiden vakauttaminen (Erittäin vakaa)

Jos videoita kuvattaessa esiintyy paljon tärinää, käytä Erittäin vakaa -toimintoa videon lisävakauttamiseen.

Napauta kuvaustilojen luettelossa **VIDEO**, aktivoi  kuvausasetuksissa napauttamalla sitä ja kuvaa sitten video.

## Automaattisen rajaustoiminnon käyttäminen

Voit asettaa laitteen muuttamaan kuvauskulmaa ja zoomausta automaattisesti tunnistamalla ja seuraamalla ihmisiä videoita kuvattaessa.

Napauta kuvaustilojen luettelossa **VIDEO**, aktivoi  napauttamalla sitä ja aloita videon kuvaaminen.

Jos haluat seurata tiettyä henkilöä ja säätää kuvauskulman ja lähennyksen häneen, napauta henkilön ympärillä näkyvää kehystä. Voit poistaa seurannan käytöstä napauttamalla kehystä uudelleen.

## Yhden otoksen tila

Voit kuvata useita valokuvia ja videoita vain yhdellä otoksella.

Laitteesi valitsee automaattisesti parhaan kuvan ja luo valokuvia, joissa on käytetty suodattimia, tai videoita, joissa uudelleentoistetaan tiettyjä osia.

1 Napauta kuvaustilojen luettelossa **LISÄÄ** → **YKSI OTOS**.

2 Kuvaa haluamasi näkymä napauttamalla .

3 Kun olet valmis, napauta esikatselupienoiskuvaa.

Voit tarkastella muita tuloksia vetämällä —-kuvaketta ylöspäin. Voit tallentaa tulokset yksitellen napauttamalla **Valitse**, valitsemalla haluamasi kohteet ja napauttamalla sitten .

Mukauta  
kuvausasetuksia.



## Hauska-tila

Voit ottaa kuvia tai kuvata videoita erilaisin tehostein.

- 1 Napauta kuvaustilojen luettelossa **HAUSKA**.
- 2 Valitse tehoste.
- 3 Ota kuva napauttamalla tehostenäppäintä.  
Kuvaa video koskettamalla tehostenäppäintä jonkin aikaa.

## Muotokuva-tila

Kameran avulla voit ottaa valokuvia, joissa tausta on epäterävä ja kohde selvästi erottuva. Voit myös käyttää taustatehostetta ja muokata sitä valokuvan ottamisen jälkeen.

- 1 Napauta kuvaustilojen luettelossa **MUOTOKUVA**.
- 2 Säädä taustan epäterävyyttä vetämällä taustan epäterävyyden säätöpalkkia.
- 3 Kun **Valmis**-sanoma näkyy esikatselunäytössä, ota kuva napauttamalla .





Taustan epäterävyyden säätöpalkki



- Käytä tätä toimintoa paikoissa, joissa on riittävästi valoa.
- Taustan epäterävöintiä ei ehkä käytetä oikein seuraavissa olosuhteissa:
  - Laite tai kohde liikkuu.
  - Kohde on kapea tai läpinäkyvä.
  - Kohteessa on samanlainen väri kuin taustassa.
  - Kohde tai tausta on tasainen.

## Pro-tila/Pro-videotila

Voit kuvata valokuvia tai videoita ja samalla säätää manuaalisesti kuvausasetuksia, kuten valotusarvoa ja ISO-arvoa.

Napauta kuvaustilojen luettelossa **LISÄÄ** → **AMMATTILAINEN** tai **PRO-VIDEO**. Valitse vaihtoehdot, mukauta asetuksia ja ota sitten valokuva napauttamalla  tai tallenna video napauttamalla .

### Käytettävissä olevat vaihtoehdot

-  : Palauta asetukset.
- **ISO**: Valitse ISO-arvo. Arvo ohjaa kameran valonherkkyyttä. Pieniä arvoja käytetään kuvattaessa liikkumattomia tai kirkkaasti valaistuja kohteita. Suuria arvoja käytetään kuvattaessa nopeasti liikkuvia tai heikosti valaistuja kohteita. Suuret ISO-herkkyydet voivat kuitenkin aiheuttaa valokuviin tai videoihin kohinaa.
- **SPEED**: Säädä suljinnopeutta. Hidas suljinnopeus päästää nopeaa enemmän valoa kameraan, jolloin valokuvasta tai videosta tulee kirkkaampi. Tämä sopii erityisen hyvin maisema- ja yövalokuvaan tai -videoihin. Nopea suljinnopeus päästää kameraan vähemmän valoa kuin hidas. Tämä sopii erityisen hyvin nopeasti liikkuvien kohteiden kuvaamiseen tai videoimiseen.
- **EV**: Muuta valotusarvoa. Tämä asetus määrittää, miten paljon valoa kameran kennoon pääsee. Käytä pitkää valotusta vähäisessä valossa.
- **FOCUS**: Muuta tarkennustilaa. Säädä tarkennusta manuaalisesti vetämällä säätöpalkkia.
- **WB**: Valitse oikea valkotasapaino, jolloin kuvien värit ovat luonnolliset. Voit määrittää värilämpötilan.

### Tarkennusalueen ja valotusalueen erottaminen

Voit erottaa tarkennusalueen ja valotusalueen.

Kosketa esikatselunäyttöä jonkin aikaa. AF/AE-kehys tulee näyttöön. Vedä kehys alueelle, jolla haluat erottaa tarkennusalueen ja valotusalueen.





## Yö-tila

Voit ottaa valokuvan vähäisessä valossa ilman salamaa. Kun käytät jalustaa, saat kirkkaampia ja selkeämpiä tuloksia.

- 1 Napauta kuvaustilojen luettelossa **LISÄÄ** → **YÖ**.
- 2 Napauta  ja pidä laite vakaana, kunnes kuvaus on valmis.



## Ruoka-tila

Ota väreiltään tavallista kirkkaampia valokuvia ruoista.

- 1 Napauta kuvaustilojen luettelossa **LISÄÄ** → **RUOKA**.
- 2 Napauta näyttöä ja vedä pyöreä kehys korostettavan alueen päälle. Pyöreän kehyksen ulkopuolinen alue sumennetaan. Voit muuttaa pyöreän kehyksen kokoa vetämällä kehyksen kulmasta.
- 3 Säädä värisävyä napauttamalla  ja vetämällä säätöpalkkia.
- 4 Ota valokuva napauttamalla .

## Panoraama-tila

Ota panoraamatilassa sarja valokuvia ja liitä ne sitten yhteen laajaksi näkymäksi.

- 1 Napauta kuvaustilojen luettelossa **LISÄÄ** → **PANORAAMA**.
  - 2 Napauta  ja liikuta laitetta hitaasti yhteen suuntaan. Pidä kuva kameran etsimessä näkyvän kehyksen sisällä. Jos esikatselukuva on suuntakehyksen ulkopuolella tai jos et liikuta laitetta, laite lopettaa valokuvien ottamisen automaattisesti.
  - 3 Lopeta valokuvien ottaminen napauttamalla .
-  Vältä valokuvien ottamista yksityiskohdatonta taustaa, kuten tyhjää taivasta tai tasaista seinää, vasten.

## Er. hidas liike

Erittäin hidas liike on ominaisuus, joka tallentaa nopeasti ohi kiitävän hetken hitaana, jolloin voit katsella sitä tarkasti myöhemmin.

- 1 Napauta kuvaustilojen luettelossa **LISÄÄ** → **ER. HIDAS LIIKE** ja aloita videon kuvaaminen napauttamalla .

Laite kuvaa kyseisen hetken superhidastettuna ja tallentaa sen videoksi.

- 2 Napauta esikatselunäytössä esikatselupienoiskuvaa.

Jos haluat muokata erittäin hidas liike -osaa, napauta  ja vedä osan muokkauspalkkia vasemmalle tai oikealle.

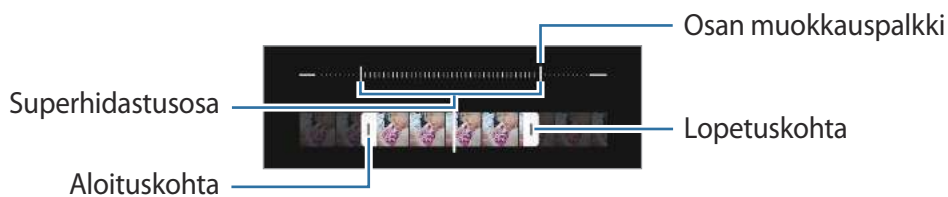

Käytä tätä toimintoa paikoissa, joissa on riittävästi valoa. Kun kuvaat videota sisätilassa, jonka valaistus on riittämätön tai heikko, näyttö voi näyttää tummalta tai kuva olla rakeinen. Näyttö voi välkkyä tietyissä valaistusolosuhteissa, kuten loistevalaistuissa paikoissa.

## Hidastus-tila

Voit tallentaa videon katseltavaksi hidastettuna. Voit määrittää videoista osia, jotka toistetaan hidastettuina.

- 1 Napauta kuvaustilojen luettelossa **LISÄÄ** → **HIDASTUS** ja aloita videon kuvaaminen napauttamalla .

- 2 Kun tallennus on valmis, lopeta napauttamalla .

- 3 Napauta esikatselunäytössä esikatselupienoiskuvaa.





Videon nopea osa asetetaan hidastetuksi osaksi, ja videon toisto alkaa. Videosta luodaan enintään kaksi hidastettua osaa.

Jos haluat muokata hidas liike -osaa, napauta  ja vedä osan muokkauspalkkia vasemmalle tai oikealle.



## Hyperlapse-tila

Voit kuvata otoksia, kuten ohi meneviä ihmisiä tai autoja, ja katsella niitä nopeutettuina videoina.

- 1 Napauta kuvaustilojen luettelossa **LISÄÄ** → **HYPERLAPSE**.
- 2 Napauta  ja valitse kuvataajuusvaihtoehto.  
Jos valitset kuvataajuudeksi vaihtoehdon , laite säätää kuvataajuutta automaattisesti otoksen nopeuden muutosten mukaan.
- 3 Aloita tallennus napauttamalla .
- 4 Lopeta tallennus napauttamalla .

## Kameran asetusten mukauttaminen

Napauta esikatselunäytössä . Jotkin vaihtoehdot eivät ole ehkä käytettävissä valitun kuvaustilan mukaan.

### Älykkäät toiminnot

- **Tilanteen optimointi:** Aseta laite säätämään väriasetuksia ja käyttämään optimoitua tehostetta automaattisesti kohteen tai näkymän mukaan.
- **Kuvaehdotukset:** Aseta laite ehdottamaan parasta sommittelua valokuvaa varten, kun se tunnistaa kohteen sijainnin ja kuvauskulman.
- **Skannaa QR-koodit:** Aseta laite skannaamaan QR-koodit esikatselunäytöstä.

### Kuvat

- **Pyyhkäise Laukaisin-painiketta ja:** Valitse toiminto, joka suoritetaan, kun kameranäppäin pyyhkäistään näytön reunaan ja sitä kosketetaan jonkin aikaa.
- **Erittäin tehokkaat kuvat:** Ota kuvat HEIF (High Efficiency Image Format) -muodossa.

### Omakuvat

- **Tallenna omakuvat esikatseltuina:** Aseta laite tallentamaan kuvat sellaisina kuin ne näkyvät esikatselunäytössä, kun ne otetaan etukameralla, kääntämättä niitä.

### Videot

- **Pienennä tiedostokokoa:** Voit tallentaa videot HEVC (High Efficiency Video Codec) -muodossa. HEVC-videot tallennetaan pakattuina tiedostoina laitteen muistitilan säästämistä varten.
  -  HEVC-videoita ei ehkä voi toistaa muissa laitteissa eikä jakaa Internetissä.
  - Erittäin hidas liike- ja hidastusvideoita ei voi tallentaa HEVC-muodossa.
- **Videonvakautus:** Ota käyttöön värinänvaimennus, joka vähentää kameran värinästä johtuvaa epäterävyyttä tai poistaa sen videon tallennuksen aikana.

### Yleiset

- **Automaattinen HDR:** Ota valokuvia, joissa värit näkyvät kirkkaina ja joissa on runsaasti yksityiskohtia myös kirkkailla ja tummilla alueilla.
- **Ristikko:** Näytä etsimessä apuviivat, jotka helpottavat sommittelua kohteita valittaessa.
- **Sijaintitunnisteet:** Lisää valokuvaan GPS-sijaintitunniste.
  -  GPS-signaali voi heiketä paikoissa, joissa signaali voi olla estetty, kuten rakennusten välissä ja alavilla alueilla tai huonolla säällä.
  - Sijaintisi voi näkyä valokuvissa, kun lataat ne Internetiin. Voit estää tämän poistamalla sijaintitunnisteasetuksen käytöstä.
- **Kuvaustavat:** Valitse muita kuvaustapoja valokuvan ottamista tai videon tallentamista varten.
- **Säilytettävät asetukset:** Säilytä viimeksi käyttämäsi asetukset, kuten kuvaustila, kun käynnistät kameran.
- **Tallennuspaikka:** Valitse muistipaikka tallentamista varten. Tämä ominaisuus on käytettävissä vain, kun muistikortti on asetettu.
- **Vesileima:** Lisää vesileima vasempaan alakulmaan, kun otat kuvia.
- **Näytä Snapchat-linssit hausks. tilassa:** Aseta laite ottamaan kuvia tai kuvaamaan videoita eri tehosteilla ainutlaatuisten Snapchat-linssien avulla.

### Tietosuoja

- **Tietosuojailmoitus:** Näytä tietosuojailmoitus.
- **Käyttöoikeudet:** Tarkastele kameran sovelluksen käyttämiseen tarvittavia oikeuksia.
- **Asetusten nollaus:** Nollaa kameran asetukset.



- **Tietoja Kamerasta:** Tarkastele Kamera-sovelluksen versiotietoja ja oikeudellisia tietoja.
- **Ota meihin yhteyttä:** Kysy kysymyksiä tai tarkastele usein kysyttyjä kysymyksiä.



Joidenkin ominaisuuksien käyttömahdollisuus määräytyy mallin mukaan.

## Galleria

### Esittely

Voit katsella laitteeseen tallennettuja kuvia ja videoita. Voit myös hallita kuvia ja videoita albumeittain tai luoda tarinoita.

### Gallerian käyttäminen

Käynnistä **Galleria**-sovellus.

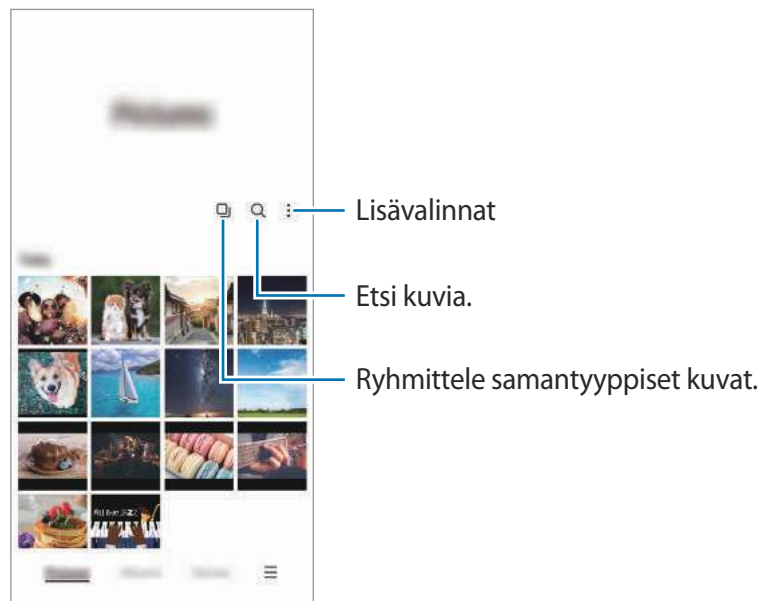

### Samantyyppisten kuvien ryhmittely

Käynnistä **Galleria**-sovellus ja napauta , jos haluat ryhmitellä samantyyppiset kuvat ja näyttää vain parhaat otokset kuvien esikatseluna. Saat näkyviin ryhmän kaikki kuvat napauttamalla esikatselukuvaa.

## Kuvien katseleminen

Käynnistä **Galleria**-sovellus ja valitse kuva. Voit tarkastella muita tiedostoja pyyhkäisemällä näytössä vasemmalle tai oikealle.

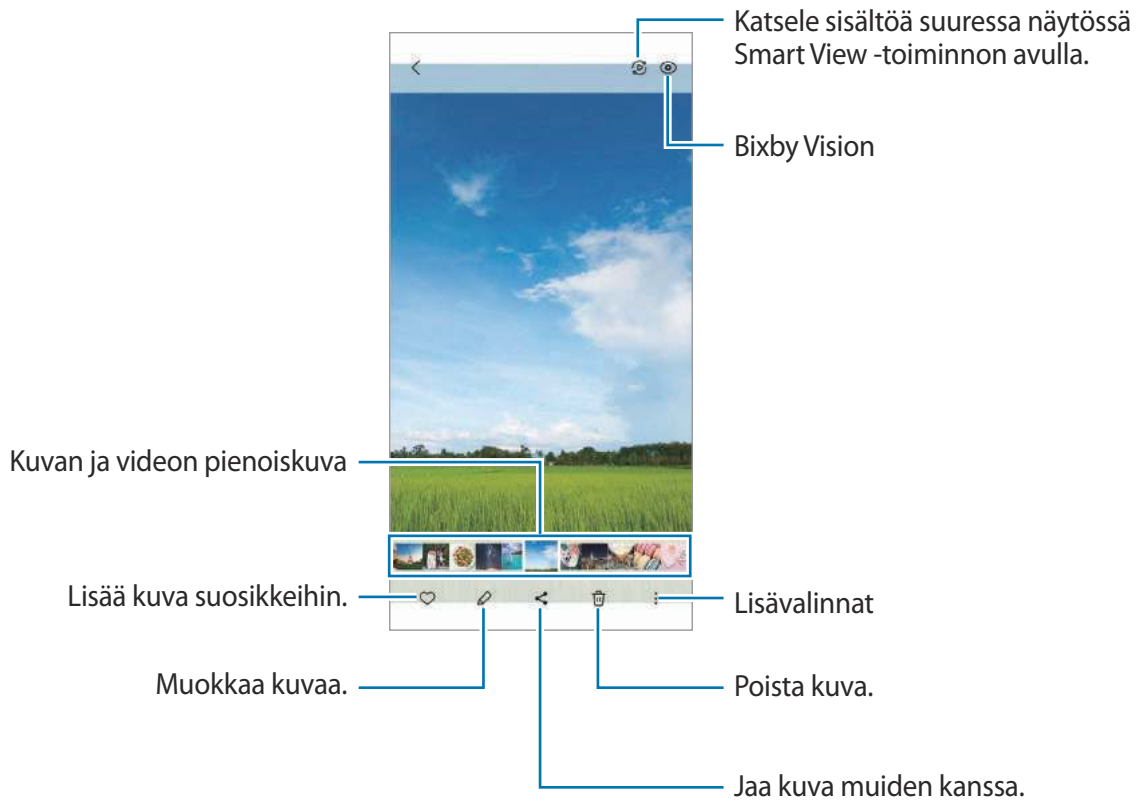

## Suurennettujen kuvien rajaaminen

- 1 Käynnistä **Galleria**-sovellus ja valitse kuva.
  - 2 Levitä kaksi sormea erilleen alueella, jonka haluat tallentaa, ja napauta .
- Rajattu alue tallennetaan tiedostona.

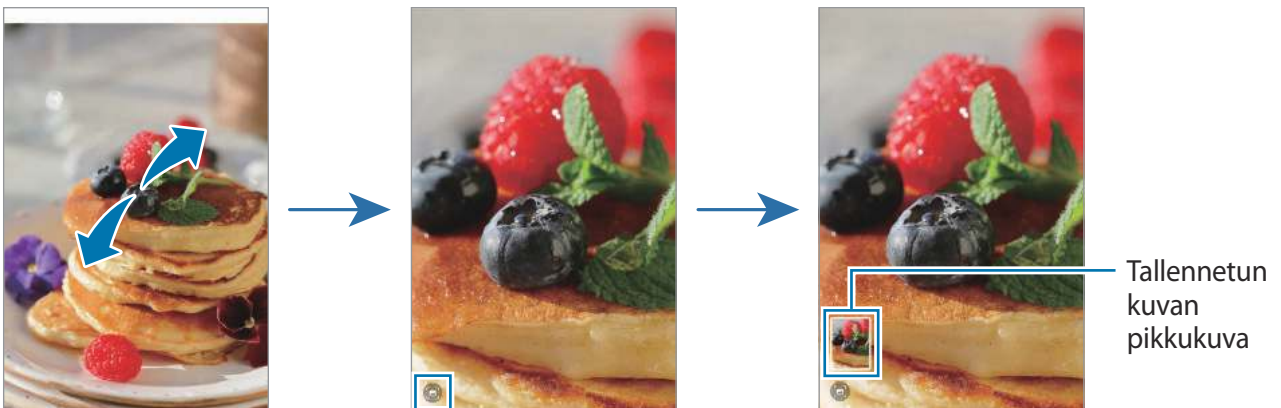

## Videoiden katseleminen

Käynnistä **Galleria**-sovellus ja valitse toistettava video. Voit tarkastella muita tiedostoja pyyhkäisemällä näytössä vasemmalle tai oikealle.

Jos haluat käyttää muita toimintoja toiston aikana, napauta  → **Avaa Videosoitin**issa.

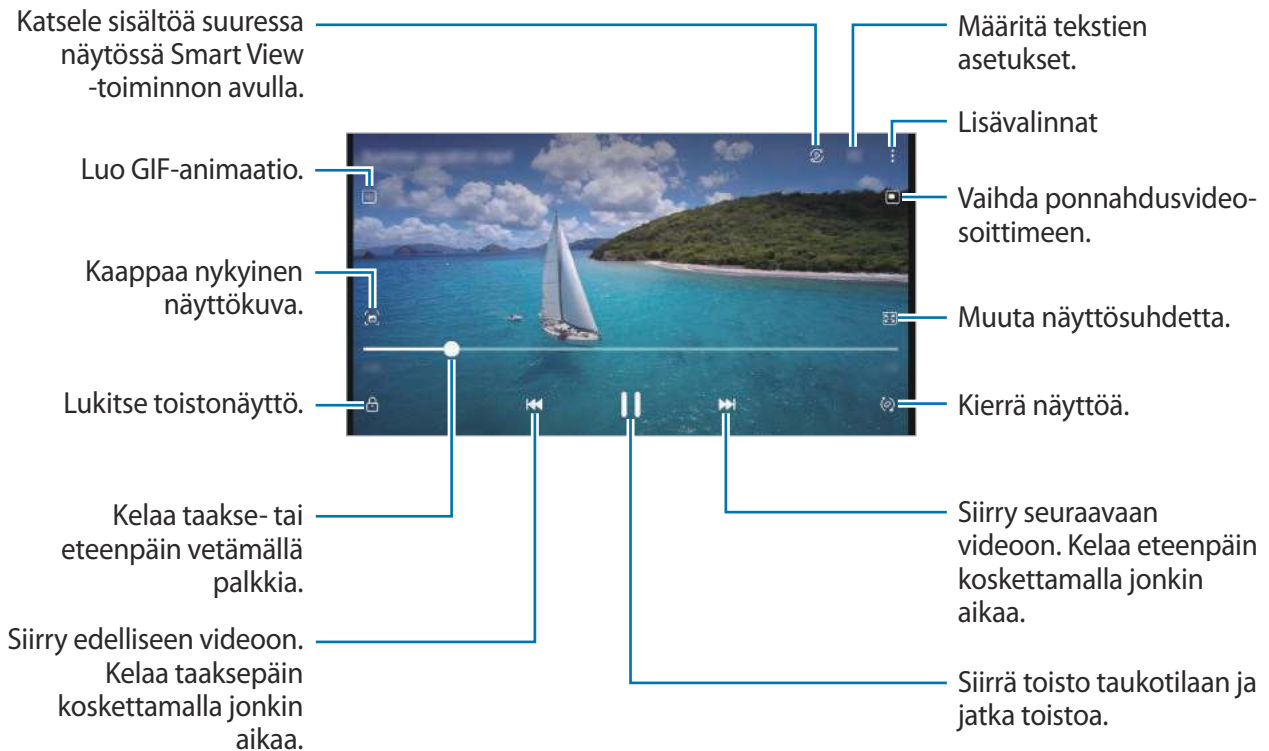

Voit säätää kirkkautta vetämällä sormella ylös tai alas toistonäytön vasemmassa reunassa ja säätää äänenvoimakkuutta vetämällä sormella ylös tai alas toistonäytön oikeassa reunassa.

Voit kelata taakse- tai eteenpäin pyyhkäisemällä vasemmalle tai oikealle toistonäytössä.

## Albumit

Voit luoda albumeja ja lajitella kuvat ja videot.

- 1 Käynnistä **Galleria**-sovellus ja luo albumi napauttamalla **Albumit** →  → **Luo albumi**.
- 2 Valitse albumi, napauta **Lisää kohteita** ja kopioi tai siirrä sitten haluamasi kuvat tai videot.

## Jutut

Kun kuvaat tai tallennat kuvia ja videoita, laite lukee niiden päivämäärä- ja sijaintitunnisteet, lajittelee kuvat ja videot ja luo sitten tarinoita.

Käynnistä **Galleria**-sovellus, napauta **Jutut** ja valitse sitten tarina.

Voit lisätä tai poistaa kuvia tai videoita valitsemalla tarinan ja napauttamalla  → **Lisää** tai **Muokkaa**.

## Valokuvien ja videoiden synkronoiminen

Käynnistä **Galleria**-sovellus, napauta  → **Asetukset** → **Synkronoi kohteen OneDrive kanssa** ja viimeistele sitten synkronointi noudattamalla näytön ohjeita. **Galleria**-sovellus ja pilvi synkronoidaan.

Kun **Galleria**-sovellus synkronoidaan pilven kanssa, myös kuvaamasi valokuvat ja videot tallennetaan pilveen. Voit katsella pilveen tallennettuja kuviasi ja videoita **Galleria**-sovelluksessa ja muissa laitteissa.



Kun yhdistät Samsung-tilisi ja Microsoft-tilisi, voit asettaa Microsoft OneDriven pilvitallennustilaksi.

## Kuvien tai videoiden poistaminen

Käynnistä **Galleria**-sovellus, kosketa poistettavaa kuvaa, videota tai juttua jonkin aikaa ja napauta sitten **Poista**.

## Roskakoritoiminnon käyttäminen

Voit säilyttää poistetut kuvat ja videot roskakorissa. Tiedostot poistetaan tietyn ajan kuluttua.

Käynnistä **Galleria**-sovellus, napauta  → **Asetukset** ja aktivoi sitten **Roskakori**-kytkin napauttamalla sitä.

Tuo roskakorissa olevat tiedostot näkyviin käynnistämällä **Galleria**-sovellus ja napauttamalla  → **Roskakori**.

## AR-alue

### Esittely

AR-alue tarjoaa AR-ominaisuuksia. Valitse ominaisuus ja kuvaa hauskoja valokuvia tai videoita.

### AR-alueen käynnistäminen

Voit käynnistää AR-alueen seuraavilla tavoilla:

- Käynnistä **AR-alue**-sovellus.
- Käynnistä **Kamera**-sovellus ja napauta **LISÄÄ** → **AR-ALUE**.



Joidenkin toimintojen käyttömahdollisuus määräytyy palveluntarjoajan tai mallin mukaan.

### AR-emojistudio

Voit luoda emoji-kuvia haluamallasi tavalla ja käyttää niitä eri toiminnoissa.

#### AR-EMOJI-kuvan luominen

- 1 Käynnistä **AR-alue**-sovellus ja napauta **AR-emojistudio**.
- 2 Voit valita valmiiksi luodun emoji-kuvan, jotta pääset nopeasti alkuun. Pyyhkäise vasemmalle tai oikealle, valitse emoji-kuva ja napauta sitten .  
Jos haluat tehdä emoji-kuvan itsestäsi, ota omakuva tai valitse kuva.

### 3 Luo emoji noudattamalla näytön ohjeita.

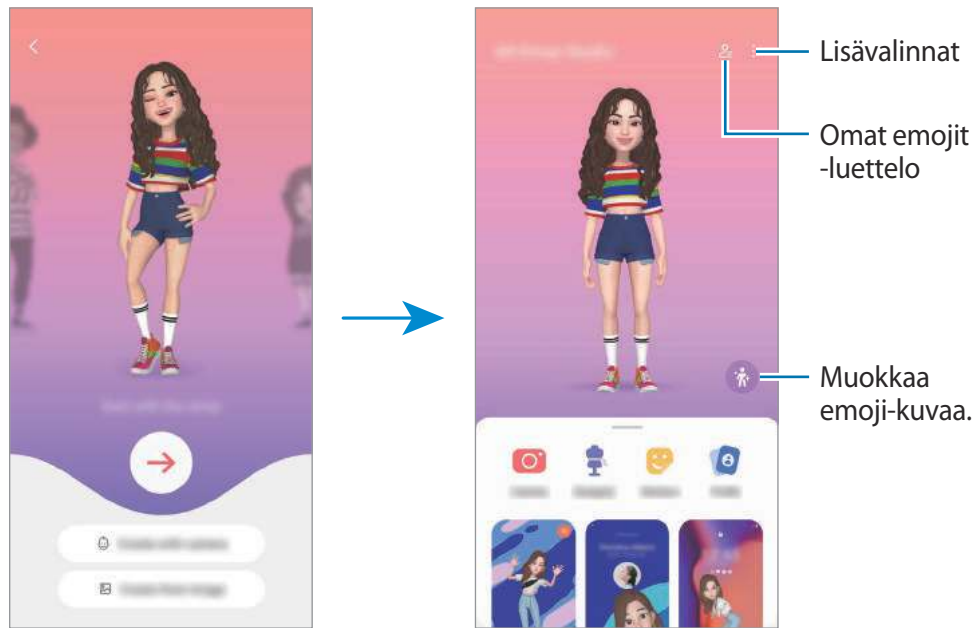

#### Käytettävän AR-EMOJI-kuvan valitseminen

Käynnistä **AR-alue**-sovellus, napauta **AR-emojistudio** →  ja valitse sitten haluamasi emoji-kuva.

#### AR-EMOJI-kuvien poistaminen

Käynnistä **AR-alue**-sovellus, napauta **AR-emojistudio** →  → , valitse poistettavat emoji-kuvat ja napauta sitten **Poista**.

#### Lyhyen AR-emoji-videon luominen ja laitteen koristelemisen sen avulla

Voit luoda emoji-kuvan avulla lyhyen videon ja käyttää sitä taustakuvana tai puhelun taustakuvana.

- 1 Käynnistä **AR-alue**-sovellus ja napauta **AR-emojistudio**.
- 2 Valitse **Luo video**, **Puhelunäyttö** tai **Lukitusnäyttö**.
- 3 Valitse haluamasi malli.  
Voit muuttaa taustakuvaa napauttamalla .
- 4 Tallenna video napauttamalla **Tallenna**.  
Voit katsella tallennettuja videoita **Galleria**-sovelluksessa.
- 5 Jos haluat käyttää videota suoraan, valitse vaihtoehto näytön alaosassa.

## Yhteysprofiilin luominen AR-emoji-kuvan avulla

Voit käyttää emoji-kuvaa Samsung-tilisi profiilikuvana ja **Yhteystiedot**-sovelluksessa. Voit valita eri ilmeistä haluamasi tai luoda omia ilmeitäsi.

- 1 Käynnistä **AR-alue**-sovellus ja napauta **AR-emojistudio**.
- 2 Napauta **Profiili** ja valitse emoji-kuva.
- 3 Kuvaa ilmeesi napauttamalla  tai valitse haluamasi ilme.
- 4 Napauta **Valmis** → **Tallenna**.

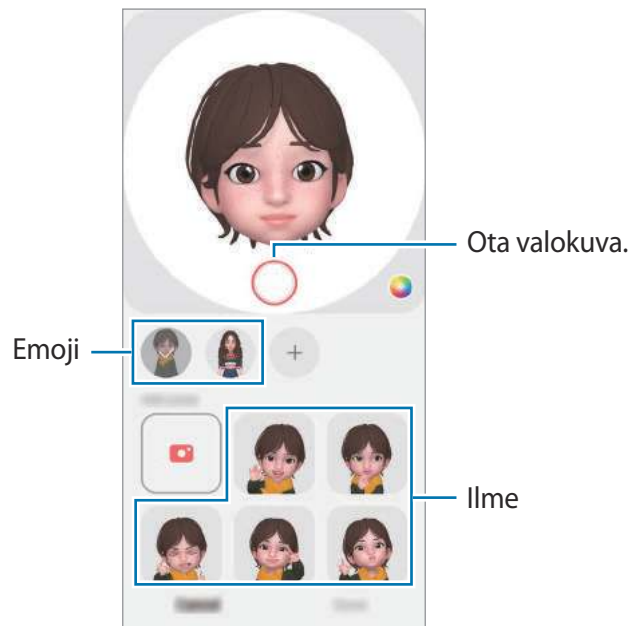

## AR-emoji-kamera

Voit luoda hauskoja valokuvia tai videoita emoji-kuvan avulla käyttämällä eri kuvaustiloja.

- 1 Käynnistä **AR-alue**-sovellus ja napauta **AR-emoji-kamera**.
- 2 Valitse emoji-kuva ja tila, jota haluat käyttää. Käytettävissä olevat tilat voivat vaihdella valitsemasi emoji-kuvan mukaan.
  - **TILANNE**: Emoji-kuva jäljittelee ilmeitäsä. Voit myös vaihtaa taustakuvan.
  - **NAAMIO**: Emoji-kuvan kasvat näkyvät omien kasvojesi päällä kuin käyttäisit naamiota.
  - **PEILI**: Emoji-kuva jäljittelee vartalosi liikkeitä.
  - **TOISTA**: Emoji-kuva liikkuu todellisella taustalla.

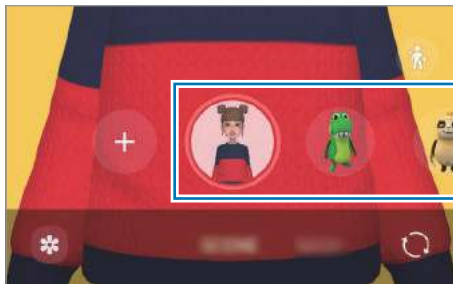

- 3 Ota valokuva napauttamalla emoji-kuvaketta tai aloita videon kuvaaminen koskettamalla kuvaketta jonkin aikaa.  
Voit tarkastella ja jakaa kuvaamiasi valokuvia ja videoita **Galleria**-sovelluksessa.

## AR-emojitarrat

Voit luoda omia tarroja oman emoji-kuvasi ilmeistä ja liikkeistä. Voit käyttää omia emoji-tarrojasi jossakin yhteisöpalvelussa tai lähettäessäsi viestejä.

### Omien tarrojen luominen

- 1 Käynnistä **AR-alue**-sovellus ja napauta **AR-emojitarrat**.
- 2 Napauta **+** tarraluettelon yläreunassa.
- 3 Muokkaa tarroja haluamallasi tavalla ja napauta **Tallenna**.  
Voit tarkastella luomiasi tarroja napauttamalla **Mukautettu**.



## AR-EMOJI-tarrojen poistaminen

Käynnistä **AR-alue**-sovellus ja napauta **AR-emojitarrat** →  → **Poista tarrat**. Valitse emoji-tarrat, jotka haluat poistaa, ja napauta **Poista**.

## Omien AR-emoji-tarrojen käyttäminen keskusteluissa

Voit käyttää omia emoji-tarrojasi keskustelun aikana viesteissä tai yhteisöpalveluissa. Seuraavat toiminnot ovat esimerkki omien emoji-tarrojesi käyttämisestä **Viestit**-sovelluksessa.

- 1 Kun luot viestiä **Viestit**-sovelluksessa, napauta  Samsung-näppäimistössä.
- 2 Napauta emoji-kuvaketta.
- 3 Valitse jokin emoji-tarroistasi.  
Emoji-tarra lisätään.

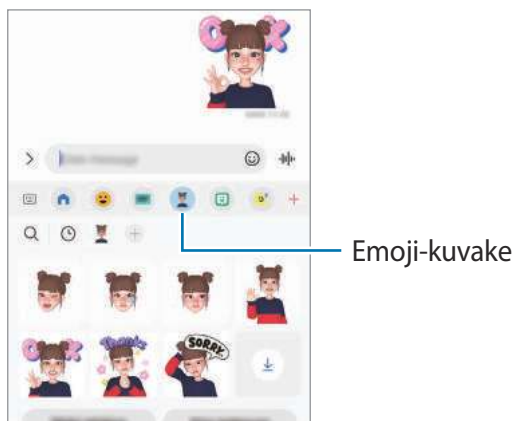

## AR-piirros

Tallenna hauskoja videoita, joissa on virtuaalista käsinkirjoitusta tai piirroksia kasvoissa tai missä tahansa muualla. Kun kamera tunnistaa kasvat tai tilan, kasvojen piirrokset seuraavat kasvoja niiden liikkussa ja tilan piirrokset kiinnittyvät samaan paikkaan, vaikka kameraa liikutettaisiin.

### 1 Käynnistä **AR-alue**-sovellus ja napauta **AR-piirros**.

Kun kamera tunnistaa kohteen, tunnistusalue tulee näyttöön.

### 2 Napauta ja kirjoita tai piirrä tunnistusalueelle.

- Jos vaihdat takakameraan, voit kirjoittaa tai piirtää myös tunnistusalueen ulkopuolelle.
- Jos napautat  ja aloitat sitten piirtämisen, voit tallentaa piirtämisesi.

Poista piirros.

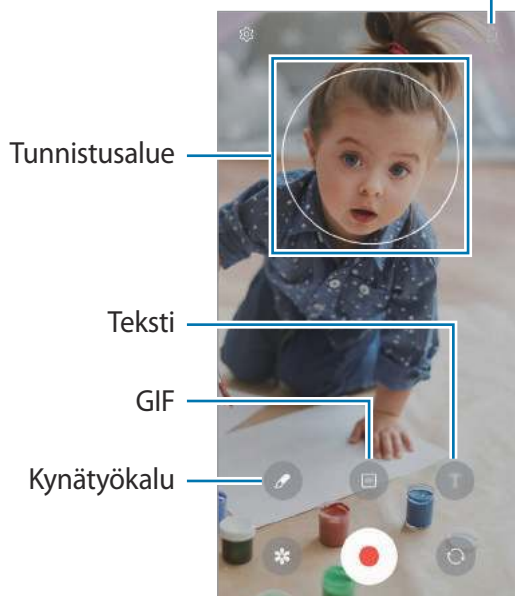

### 3 Aloita videon tallentaminen napauttamalla .

### 4 Lopeta videon tallentaminen napauttamalla .

Voit katsella videota ja jakaa sen **Galleria**-sovelluksessa.

# Bixby

## Esittely

Bixby on käyttöliittymä, jonka avulla voit käyttää laitetta tavallista kätevämmiin.

Voit puhua Bixbylle tai kirjoittaa tekstiä. Bixby käynnistää pyytämäsi toiminnon tai näyttää haluamasi tiedot. Lisätietoja on osoitteessa [www.samsung.com/bixby](http://www.samsung.com/bixby).



Bixby on saatavilla vain tietyillä kielillä, eikä se ehkä ole saatavilla omalla alueellasi.

## Bixbyn käynnistäminen

Voit käynnistää Bixby-sovelluksen painamalla sivunäppäintä jonkin aikaa. Bixby-sovelluksen esittelysivu tulee näkyviin. Kun olet valinnut Bixbyn kanssa käytettävän kielen, kirjaudu Samsung-tiliisi ja suorita määrittäminen noudattamalla näytön ohjeita, kunnes Bixby-näyttö tulee näkyviin.

## Bixbyn käyttäminen



Paina sivunäppäintä jonkin aikaa, sano haluamasi sanat Bixby-sovellukselle ja vapauta sitten sormesi näppäimeltä. Voit myös sanoa "Hi, Bixby" ja sanoa sitten, mitä haluat.

Paina sivunäppäintä jonkin aikaa ja sano esimerkiksi "How's the weather today?". Sää tiedot tulevat näyttöön.

Jos Bixby kysyy sinulta kysymyksen keskustelun aikana, voit jatkaa puhumista Bixbyn kanssa painamatta sivunäppäintä tai napauttamatta .

## Bixbyn aktivoiminen puheen avulla

Voit aloittaa keskustelun Bixbyn kanssa sanomalla "Hi, Bixby". Rekisteröi äänesi, niin Bixby vastaa sanoessasi sanat "Hi, Bixby".

- 1 Käynnistä **Bixby**-sovellus ja napauta  →  → **Settings** → **Voice wake-up**.
- 2 Aktivoi **Wake with "Hi, Bixby"** -kytkin napauttamalla sitä.
- 3 Aktivoi **Recognise voice** -kytkin napauttamalla sitä.
- 4 Määritä asetukset noudattamalla näytön ohjeita.  
Nyt voit sanoa sanat "Hi, Bixby" ja aloittaa keskustelun.

## Viestintä tekstiä kirjoittamalla

Jos ääntäsi ei tunnisteta meluisan ympäristön takia tai jos olet tilanteessa, jossa on hankala puhua, voit viestiä Bixbyn kanssa tekstin avulla.

Käynnistä **Bixby**-sovellus, napauta  ja kirjoita sitten, mitä haluat.

Viestinnän aikana Bixby myös vastaa sinulle tekstin avulla äänipalautteen sijaan.

## Bixby Vision

### Esittely

Bixby Vision on palvelu, joka tarjoaa erilaisia kuvantunnistukseen perustuvia toimintoja. Bixby Visionin avulla voit etsiä nopeasti tietoja tunnistamalla esineitä. Voit käyttää Bixby Visionin erilaisia hyödyllisiä toimintoja.



- Kuvan koko, muoto tai tarkkuus voi aiheuttaa sen, ettei tämä toiminto ole käytettävissä tai että hakutulokset ovat virheellisiä.
- Samsung ei vastaa Bixby Vision -sovelluksen tarjoamista tuotetiedoista.

### Bixby Vision -sovelluksen käynnistäminen





Käynnistä Bixby Vision -sovellus seuraavilla tavoilla.

- Napauta **Kamera**-sovelluksen kuvaustilaluettelossa **LISÄÄ** ja napauta **BIXBY VISION**.
- Valitse **Galleria**-sovelluksessa kuva ja napauta .
- Kosketa **Internet**-sovelluksessa kuvaa jonkin aikaa ja napauta **Hae Bixby Visionilla**.
- Jos olet lisännyt Bixby Vision -sovelluksen kuvakkeen Sovellukset-näyttöön, käynnistä **Bixby Vision** -sovellus.

### Bixby Vision -toiminnon käyttäminen

1 Käynnistä Bixby Vision.

2 Valitse toiminto, jota haluat käyttää.

-  : Tunnista asiakirjojen tai kuvien teksti ja käännä se.
-  : Tunnista asiakirjojen tai kuvien teksti ja poimi se.
-  : Etsi tunnistettua kohdetta muistuttavia kuvia ja niihin liittyviä tietoja Internetistä.
-  : Etsi tietoja tuotteista.



Käytettävissä olevat toiminnot ja hakutulokset voivat vaihdella alueen tai palveluntarjoajan mukaan.

# Bixby Routines

## Esittely

Voit lisätä toistuvat käyttötapasi rutiineiksi ja käyttää laitetta tavallista kätevämmiin.

Esimerkiksi Ennen nukkumaanmenoa -rutiini suorittaa tietyt toiminnot, kuten ottaa käyttöön äänettömän tilan ja tumman tilan, jotta äänet eivät häiritsisi sinua eivätkä silmäsi rasittuisi käyttäessäsi laitetta, ennen kuin alat nukkua.

## Rutiinien lisääminen

- 1 Käynnistä **Asetukset**-sovellus ja napauta **Edistykselliset toiminnot** → **Bixby Routines**.
- 2 Valitse haluamasi rutiini **Tietoja**-luettelosta tai lisää omia rutiineja napauttamalla **Lisää rutiini**.
  - Voit määrittää rutiinien ehdot ja toiminnot **Tietoja**-luettelossa.
  - Jos haluat asettaa rutiinin käynnistysehdon manuaaliseksi, napauta **Käynnistä manuaalisesti**. Tämä vaihtoehto on näkyvässä vain, kun mitään käynnistysehtoja ei ole asetettu. Kun ponnahdusikkuna näkyy näytössä, napauta **Lisää**. Voit lisätä rutiinin alkunäyttöön pienoishjelmana ja käyttää sitä nopeasti.

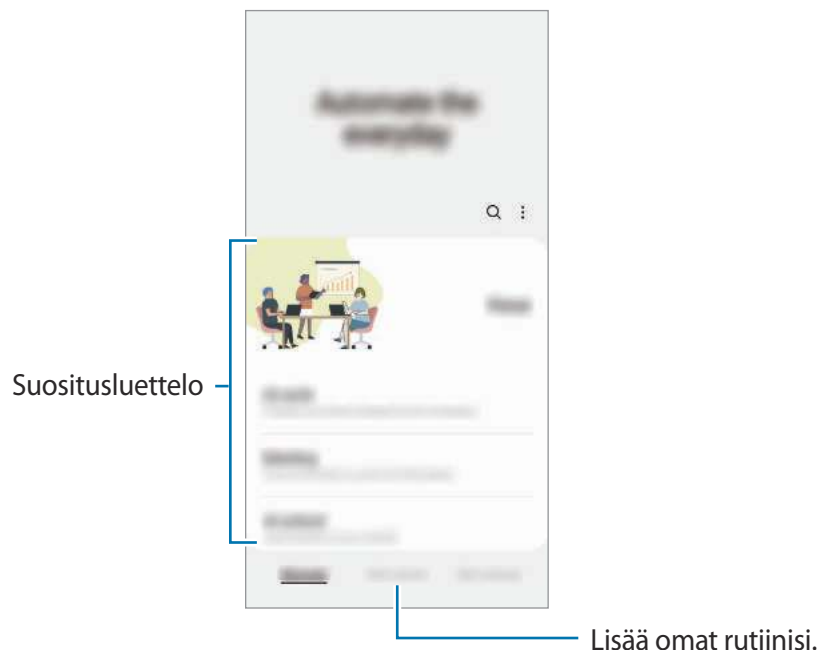

## Rutiinien käyttäminen

### Automaattisten rutiinien käynnistäminen

Automaattiset rutiinit käynnistyvät automaattisesti, kun niiden ehdot havaitaan.

### Manuaalisten rutiinien käynnistäminen

Rutiinit, joiden käynnistysehdoksi on asetettu **Käynnistä manuaalisesti**, voidaan käynnistää manuaalisesti napauttamalla näppäintä milloin tahansa.

Käynnistä **Asetukset**-näyttö, napauta **Edistykselliset toiminnot** → **Bixby Routines** → **Omat rutiinit** ja napauta  sen rutiinin vieressä, jonka haluat suorittaa. Voit myös napauttaa rutiinin pienoisohjelman alkunäytössä.

### Käynnissä olevien rutiinien näyttäminen

Käynnissä olevat rutiinit näkyvät ilmoituspaneelissa. Voit tarkastella rutiinin tietoja napauttamalla ilmoitusta.

Voit myös pysäyttää käynnissä olevat rutiinit nopeasti. Napauta ilmoituspaneelissa  rutiinin vieressä ja napauta **Pysäytä**.

### Rutiinien hallinta

Käynnistä **Asetukset**-sovellus ja napauta **Edistykselliset toiminnot** → **Bixby Routines** → **Omat rutiinit**. Omat rutiinisi tulevat näkyviin.

Jos haluat poistaa rutiinin käytöstä, napauta rutiinia → **Lisää** → **Poista tämä rutiini käytöstä**.

Jos haluat poistaa rutiineja, napauta  → **Muokkaa**, valitse poistettavat rutiinit ja napauta sitten **Poista**.

## Moni-ikkuna

### Esittely

Moni-ikkunatoiminnon avulla voit käyttää kahta sovellusta yhtä aikaa jaetun näytön näkymässä. Voit käyttää useita sovelluksia samanaikaisesti myös ponnahdusikkunanäkymässä.

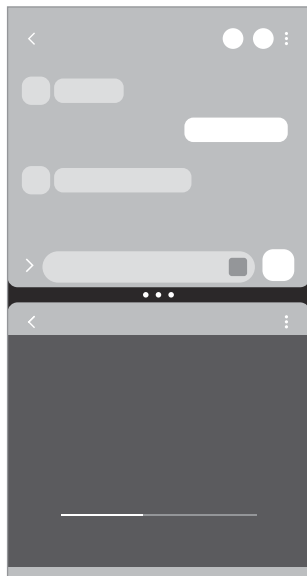

Jaetun näytön näkymä

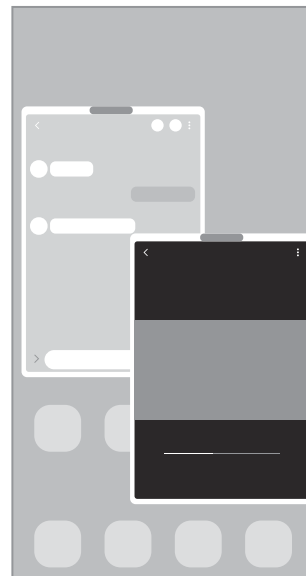

Ponnahdusikkunanäkymä

 Jotkin sovellukset eivät ehkä tue tätä toimintoa.

### Jaetun näytön näkymä

- 1 Avaa viimeksi käytettyjen sovellusten luettelo napauttamalla Viimeksi käytetyt sovellukset -näppäintä.
- 2 Pyyhkäise vasemmalle tai oikealle, napauta sovelluksen kuvaketta ja napauta sitten **Avaa jaetun näytön näkymässä**.
- 3 Valitse sovellusluettelossa käynnistettävä sovellus.





## Sovellusten käynnistäminen Reunapaneelista

- 1 Vedä sovelluksen käytön aikana Reunapaneelin kahvaa näytön keskikohtaa kohti.
- 2 Kosketa sovellusta jonkin aikaa, vedä sitä vasemmalle ja pudota se sitten kohtaan, jossa **Avaa pudottamalla tänne** näkyy.

Valittu sovellus käynnistyy jaetun näytön näkymässä.



Voit asettaa sovelluksen käynnistymään jaetun näytön näkymässä, kun sitä napautetaan kerran. Napauta  → **Muokkaa** →  ja napauta **Napauta** kohdassa **Avaa jaetun näytön näkymässä**. Jos aktivoit **Näytä viimeksi käyt. sovellukset** -kytkimen napauttamalla sitä, voit käynnistää viimeksi käytetyt sovellukset jaetun näytön näkymässä Reunapaneelista.

## Sovellusparien lisääminen

Voit lisätä usein tarvitsemasi sovellukset Reunapaneeliin, josta voit käynnistää ne yhdellä napautuksella jaetun näytön näkymässä.

- 1 Napauta jaetun näytön näkymässä sovellusikkunoiden välissä olevia ympyröitä.
- 2 Napauta .  
Jaetun näytön näkymässä käyttämäsi sovellukset tallennetaan Reunapaneeliin sovellusparina.

## Ikkunan koon muuttaminen

Voit säätää sovellusikkunoiden kokoa vetämällä ikkunoiden välissä olevia ympyröitä.

Kun vedät sovellusikkunoiden välissä olevat ympyrät näytön reunaan, ikkuna suurennetaan.

## Ponnahdusikkunanäkymä

- 1 Avaa viimeksi käytettyjen sovellusten luettelo napauttamalla Viimeksi käytetyt sovellukset -näppäintä.
- 2 Pyyhkäise vasemmalle tai oikealle, napauta sovelluksen kuvaketta ja napauta sitten **Avaa ponnahdusikkunanäkymässä**.  
Sovelluksen näyttö tulee ponnahdusikkunanäkymään.  
Jos napautat kotinäppäintä ponnahdusikkunan käytön aikana, ikkuna pienennetään ja näytetään sovelluksen kuvakkeena. Kun haluat käyttää ponnahdusikkunaa uudelleen, napauta sovelluksen kuvaketta.

## Sovellusten käynnistäminen Reunapaneelistä

- 1 Vedä Reunapaneelin kahvaa näytön keskikohtaa kohden.
- 2 Kosketa sovellusta jonkin aikaa, vedä sitä vasemmalle ja pudota se sitten kohtaan, jossa **Pudota tänne ponnahdusnäkyä varten** näkyy.  
Valittu sovellus käynnistyy ponnahdusnäkyssä.

## Ponnahdusikkunoiden siirtäminen

Voit siirtää ponnahdusikkunaa napauttamalla ikkunan työkaluriviä ja vetämällä sen uuteen paikkaan.

# Samsung Pay

## Esittely

Kun rekisteröit kortteja Samsung Pay -palveluun, voit suorittaa sekä verkkomaksuja että offline-maksuja nopeasti ja turvallisesti.

Lisätietoja esimerkiksi tätä toimintoa tukevista luottokorteista on osoitteessa [www.samsung.com/samsung-pay](http://www.samsung.com/samsung-pay).



- Maksaminen Samsung Pay -palvelun avulla saattaa alueen mukaan edellyttää, että laitteesta on yhteys Wi-Fi- tai matkapuhelinverkkoon.
- Tämän toiminnon käyttömahdollisuus määräytyy palveluntarjoajan tai mallin mukaan.
- Alkuasetusten määrittämisen ja kortin rekisteröinnin vaiheet voivat määräytyä palveluntarjoajan tai mallin mukaan.

## Samsung Pay -asetusten määrittäminen

Kun käytät tätä sovellusta ensimmäisen kerran tai käynnistät sen uudelleen alkuperäisten tehdasasetusten palauttamisen jälkeen, määritä alkuasetukset noudattamalla näytön ohjeita.

- 1 Käynnistä **Samsung Pay** -sovellus.
- 2 Kirjaudu sisään Samsung-tiliisi ja lue ja hyväksy käyttöehdot.
- 3 Rekisteröi sormenjälkesi ja PIN-koodi maksujen suorittamisessa käytettäväksi.  
Tätä PIN-koodia käytetään eri toimintojen, kuten maksujen suorittamisen ja sovelluksen lukituksen avaamisen, vahvistamisessa Samsung Pay -palvelussa.

## Korttien rekisteröiminen

Käynnistä **Samsung Pay** -sovellus ja suorita kortin rekisteröinti valmiiksi noudattamalla näytön ohjeita.

## Maksujen suorittaminen

- 1 Kosketa jonkin aikaa kortin kuvaa näytön alareunassa ja vedä sitä ylöspäin. Voit myös käynnistää **Samsung Pay** -sovelluksen. Pyyhkäise sitten korttiluettelossa vasemmalle tai oikealle ja valitse käytettävä kortti.

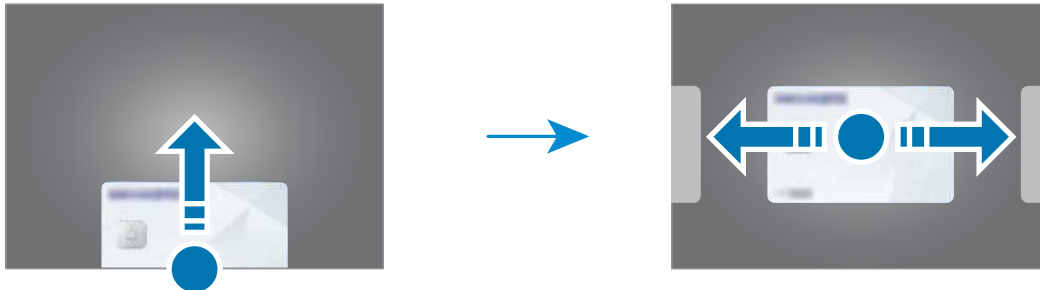

- 2 Skanna sormenjälkesi tai anna määrittämäsi maksu-PIN-koodi.

- 3 Kosketa laitteen takaosalla kortinlukijaa.

Kun kortinlukija on tunnistanut kortin tiedot, maksu käsitellään.



- Verkkoyhteys voi aiheuttaa sen, ettei maksuja käsitellä.
- Maksujen varmistusmenetelmä voi vaihdella kortinlukijoiden mukaan.

## Maksujen peruuttaminen

Voit peruuttaa maksut menemällä samaan paikkaan, jossa olet suorittanut maksut.

Valitse kortti, jota käytit, pyyhkäisemällä korttiluettelossa vasemmalle tai oikealle. Suorita maksun peruutus noudattamalla näytön ohjeita.

# Samsung Health

## Esittely

Samsung Health -sovellus auttaa sinua hallitsemaan hyvinvointiasi ja kuntoasi. Voit asettaa kuntotavoitteita, seurata edistymistäsi ja pitää kirjaa yleisestä hyvinvoinnista ja kunnostasi. Voit myös verrata askeltietojasi muiden Samsung Health -sovellusten käyttäjien kanssa ja tarkastella terveysvihjeitä. Lisätietoja on osoitteessa [www.samsung.com/samsung-health](http://www.samsung.com/samsung-health).

## Samsung Health -sovelluksen käyttäminen

Käynnistä **Samsung Health** -sovellus. Kun käytät tätä sovellusta ensimmäisen kerran tai käynnistät sen uudelleen alkuperäisten tehdasasetusten palauttamisen jälkeen, määritä asetukset noudattamalla näytön ohjeita.

Voit lisätä kohteita Samsung Health -alkunäyttöön napauttamalla  → **Kohteiden hallinta**.





- Joidenkin ominaisuuksien käyttämöhdöllisyys määräytyy alueen mukaan.
- Jos käytät askelkorttia matkustaessasi autossa tai junassa, tärinä voi vaikuttaa askelmäärään.

## Samsung Notes

Voit luoda muistiinpanoja kirjoittamalla tekstiä näppäimistöltä tai käsinkirjoittamalla tai piirtämällä näyttöön. Voit lisätä muistiinpanoihin myös kuvia tai äänitallenteita.

### Muistiinpanojen luominen

1 Käynnistä **Samsung Notes** -sovellus, napauta  ja luo muistiinpano.

Voit muuttaa syöttötapaa napauttamalla  tai .

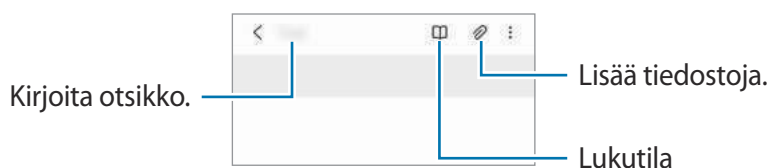

2 Kun muistiinpanon luominen on valmis, tallenna se napauttamalla paluunäppäintä.

Jos haluat tallentaa muistiinpanon toiseen tiedostomuotoon, napauta  → **Tallenna tiedostona**.

### Muistiinpanojen poistaminen



Kosketa poistettavaa muistiinpanoa jonkin aikaa ja napauta sitten **Poista**.

## Samsung Members

**Samsung Members** tarjoaa asiakkaille tukipalveluja, kuten laiteongelmien vianmääritystä, ja sallii käyttäjien lähettää kysymyksiä ja virheraportteja. Voit myös jakaa tietoja muiden Galaxy-käyttäjien yhteisön jäsenten kanssa tai tarkastella uusimpia uutisia ja viiheitä. **Samsung Members** -sovelluksen avulla voit ratkaista ongelmia, joihin voit törmätä laitteen käytön aikana.

## Samsung Kids

Voit estää lasten pääsyn tiettyihin sovelluksiin, asettaa käyttöajat ja määrittää asetukset, jotta laitteen käyttö on lapsille turvallista ja hauskaa.

Avaa ilmoituspaneeli, pyyhkäise alaspäin ja aktivoi sitten  (**Kids**) napauttamalla sitä. Jos pikapaneelissa ei ole näppäintä  (**Kids**), napauta  ja lisää näppäin vetämällä sitä. Kun käynnistät Samsung Kids -toiminnon ensimmäisen kerran tai alkuperäisten tehdasasetusten palauttamisen jälkeen, määritä asetukset noudattamalla näytön ohjeita.

Valitse Samsung Kids -näytössä sovellus, jota haluat käyttää.



Esimääritettyä näytönlukitustapaa tai luotua PIN-koodia käytetään, kun **Lapsilukko**-ominaisuus aktivoidaan tai Samsung Kids suljetaan.

### Lapsilukko-ominaisuuksien käyttäminen

Voit määrittää Samsung Kidsin asetukset ja tarkastella käyttöhistoriaa.

Napauta Samsung Kids -näytössä  → **Lapsilukko** ja anna avauskoodi.

### Samsung Kids -toiminnon sulkeminen

Voit sulkea Samsung Kidsin napauttamalla paluunäppäintä tai napauttamalla  → **Sulje Samsung Kids** ja antamalla sitten avauskoodisi.

## Samsung Global Goals

Yhdistyneiden Kansakuntien yleiskokouksen vuonna 2015 asettamat maailmanlaajuiset kestävä kehityksen tavoitteet koostuvat tavoitteista, joilla pyritään luomaan kestävä yhteiskunta. Näillä tavoitteilla on mahdollista poistaa köyhyys, torjua eriarvoisuutta ja pysäyttää ilmastonmuutos.

Samsung Global Goalsin avulla saat lisätietoja maailmanlaajuisista tavoitteista ja voit liittyä tulevaisuuden parantamiseen pyrkivään liikkeeseen.

## Samsung TV Plus

Valitse kanavat kuten TV:tä käyttäessäsi, ja nauti erilaisista videosisällöistä maksutta.

Käynnistä **Samsung TV Plus** -sovellus.



Tämän sovelluksen saatavuus määräytyy palveluntarjoajan tai mallin mukaan.

## Galaxy Shop

Voit siirtyä Samsung-sivustoon ja tarkastella erilaisia tuotteisiin liittyviä tietoja.

Käynnistä **Galaxy Shop** -sovellus.

## Galaxy Wearable

Galaxy Wearable on sovellus, jonka avulla hallitaan päälle puettavia laitteita. Kun yhdistät laitteesi päälle puettavaan laitteeseen, voit mukauttaa päälle puettavan laitteen asetuksia ja sovelluksia.

Käynnistä **Galaxy Wearable** -sovellus.



Yhdistä laitteesi päälle puettavaan laitteeseen napauttamalla **Käynnistä**. Määritä asetukset valmiiksi noudattamalla näytön ohjeita. Katso päälle puettavan laitteen käyttöoppaasta lisätietoja päälle puettavan laitteen liittämistä ja käyttämisestä laitteesi kanssa.



## Kalenteri



Voit hallita aikatauluasi syöttämällä tulevat tapahtumat kalenteriisi.

### Tapahtumien luominen

- 1 Käynnistä **Kalenteri**-sovellus ja napauta  tai kaksoisnapauta päivämäärää.  
Jos päivään on jo tallennettu tapahtumia tai tehtäviä, napauta päivää ja napauta .
- 2 Anna tapahtuman tiedot ja napauta **Tallenna**.

### Tapahtumien synkronoiminen tilien kanssa

- 1 Käynnistä **Asetukset**-sovellus, napauta **Tilit ja varmuuskopiointi** → **Hallitse tilejä** ja valitse sitten tili, jonka kanssa synkronoidaan.
- 2 Napauta **Synkronoi tili** ja aktivoi **Kalenteri**-kytkin napauttamalla sitä.

Voit lisätä tilejä, joiden kanssa synkronoidaan, käynnistämällä **Kalenteri**-sovelluksen ja napauttamalla  →  → **Kalentereiden hallinta** → . Valitse sitten tili, jonka kanssa synkronoidaan, ja kirjaudu sisään. Kun tili on lisätty, tilin nimen vieressä näkyy sininen ympyrä.

## Reminder

Voit tallentaa tehtäviä muistutuksiksi ja vastaanottaa ilmoituksia määrittämäsi ehdon mukaisesti.



- Jotta saat tarkemmat ilmoitukset, yhdistä laite Wi-Fi- tai matkapuhelinverkkoon.
- GPS-toiminnon on oltava käytössä, jotta sijaintimuistutuksia voi käyttää. Sijaintimuistutusten käyttömahdollisuus määräytyy mallin mukaan.

### Reminder-sovelluksen käynnistäminen

Käynnistä **Kalenteri**-sovellus ja napauta ☰ → **Reminder**. Reminder-näyttö tulee näkyviin ja Reminder-sovelluskuvake (🔔) lisätään Sovellukset-näyttöön.

### Muistutusten luominen

- 1 Käynnistä **Reminder**-sovellus.
- 2 Napauta (+), anna tiedot ja napauta sitten **Tallenna**.

### Muistutuksen merkitseminen valmiiksi

Napauta muistutusluettelossa  tai valitse muistutus ja napauta **Valmis**.

### Muistutusten palauttaminen

Voit palauttaa suoritettut muistutukset.



- 1 Napauta muistutusluettelossa ☰ → **Valmis**.
- 2 Valitse luokka ja napauta **Muokkaa**.
- 3 Valitse palautettava muistutus ja napauta **Palauta**.  
Muistutukset lisätään muistutusluetteloon, ja saat muistutuksen uudelleen.

### Muistutusten poistaminen

Voit poistaa muistutuksen valitsemalla muistutuksen ja napauttamalla **Poista**. Voit poistaa useita muistutuksia samalla kertaa koskettamalla jonkin aikaa muistutusta, merkitsemällä poistettavat muistutukset ja napauttamalla sitten **Poista**.

## Ääninauhuri

Voit äänittää tai toistaa puhemuistioita.

- 1 Käynnistä **Ääninauhuri**-sovellus.
- 2 Aloita tallennus napauttamalla . Puhu mikrofoniin.
  - Siirrä äänitys taukotilaan napauttamalla .
  - Kun nauhoitat äänitallennetta, voit lisätä kirjanmerkin napauttamalla **KIRJANMERKKI**.
- 3 Lopeta tallennus napauttamalla .
- 4 Anna tiedostonimi ja napauta **Tallenna**.

### Äänitystilan vaihtaminen

Valitse Ääninauhurin näytön ylälaidasta jokin tila.

- **Normaali:** Tämä on normaali tallennustila.
- **Puhe tekstiksi:** Laite tallentaa äänesi ja samalla muuntaa sen näytössä näkyväksi tekstiksi. Saat parhaan tuloksen pitämällä laitetta lähellä suutasi ja puhumalla voimakkaasti ja selkeästi hiljaisessa paikassa.
  -  Jos puhemuistion järjestelmäkieli ei vastaa puhumaasi kieltä, laite ei tunnista puhettasi. Tällöin ennen tämän toiminnon käyttöä määritä puhemuistion järjestelmäkieli napauttamalla nykyistä kieltä.

## Omat tiedostot

Voit käyttää ja hallita laitteeseen tallennettuja tiedostoja.

Käynnistä **Omat tiedostot** -sovellus.

Voit tarkistaa tarpeettomat tiedot ja vapauttaa tilaa laitteessa napauttamalla **Analysoi tallennustilaa**.

Voit etsiä tiedostoja tai kansioita napauttamalla .

## Kello





Voit asettaa hälytyksiä, tarkistaa nykyisen ajan eri kaupungeissa ympäri maailman, ajastaa tapahtuman tai määrittää haluamasi kestoajan.

Käynnistä **Kello**-sovellus.

## Laskin

Voit suorittaa yksinkertaisia tai monimutkaisia laskutoimituksia.

Käynnistä **Laskin**-sovellus.

-  : Näytä laskentahistoria. Voit tyhjentää historian napauttamalla **Tyhjennä historia**. Voit sulkea laskentahistoriapaneelin napauttamalla .
-  : Käytä yksikönmuuntotyökalua. Voit muuntaa monia arvoja, kuten pinta-alan, pituuden tai lämpötilan arvoja, muihin yksiköihin.
-  : Näytä tieteellinen laskin.

## Game Launcher

Game Launcher -toiminto kokoaa **Play Kauppa** -palvelusta ja **Galaxy Store** -kaupasta ladatut pelit yhteen paikkaan, mikä helpottaa niiden käyttöä. Voit asettaa laitteen pelitilaan ja pelata pelejä tavallista helpommin.

Käynnistä **Game Launcher** -sovellus ja valitse haluamasi peli.



- Jos **Game Launcher** ei tule näkyviin, avaa **Asetukset**-sovellus, napauta **Edistykselliset toiminnot** ja aktivoi sitten **Game Launcher** -kytkin napauttamalla sitä.
- **Play Kauppa** -palvelusta ja **Galaxy Store** -kaupasta ladatut pelit tulevat automaattisesti näkyviin pelien käynnistysnäyttöön. Jos pelisi eivät ole näkyvissä, napauta **Omat pelit** →  → **Lisää pelejä**.

### Pelin poistaminen Game Launcher -toiminnosta

Napauta **Omat pelit**, kosketa peliä jonkin aikaa ja napauta sitten **Poista**.

### Suorituskykytilan vaihtaminen

Voit muuttaa pelisuorituskykytilaa.

Käynnistä **Game Launcher** -sovellus, napauta  → **Game Booster** → **Pelin optimointi** ja valitse sitten haluamasi tila.

- **Suorituskyky**: Tämä antaa parhaan suorituskyvyn pelejä pelattaessa.
- **Vakio**: Tämä tasapainottaa suorituskyvyn ja akun käyttöajan.
- **Virransäästö**: Tämä säästää akkuvirtaa pelejä pelattaessa.











Akkuvirran riittävyys voi vaihdella pelikohtaisesti.

## Game Booster

Game Booster mahdollistaa pelien pelaamisen tavallista paremmassa ympäristössä. Voit käyttää Game Boosteria pelien pelaamisen aikana.

Voit avata Game Booster -paneelin pelien pelaamisen aikana napauttamalla siirtymispalkissa . Jos siirtymispalkki on piilotettu, tuo se näkyviin vetämällä näytön alareunasta ylöspäin. Jos olet asettanut siirtymispalkin käyttämään **Pyyhkäisyyleet**-toimintoa, avaa ilmoituspaneeli ja napauta **Avaa Game Booster napauttamalla**.

-  : Lukitse kosketusnäyttö pelin pelaamisen ajaksi. Voit avata kosketusnäytön lukituksen vetämällä lukkokuvaaketta mihin tahansa suuntaan.
  -  : Piilota siirtymispalkin näppäimet. Voit tuoda näppäimet näkyviin napauttamalla  siirtymispalkissa.
  -  : Tee ruudunkaappauksia.
  -  : Tallenna peli-istuntosi. Lopeta tallennus napauttamalla .
  -  : Määritä Game Boosterin asetukset.
  - **Prioriteettitila**: Aseta laite estämään saapuvat puhelut ja kaikki ilmoitukset hälytyksiä lukuun ottamatta, jotta pelaamisesi ei häiriinny.
  - **Valvotaan lämpötilaa / Valvotaan muistia**: Aseta laite säätämään äänenvoimakkuutta tai videon kuvataajuutta automaattisesti, jotta laite ei ylikuumene ja jotta sovellukset eivät käynnisty taustalla, kun muisti ei riitä.
-  • Voit asettaa Game Booster -paneelin avautumaan siirtymispalkista, kun siirtymispalkin asetuksena on **Pyyhkäisyyleet**. Napauta Game Booster -paneelissa  → **Estä pelin aikana** ja ota **Siirtymiseleet**-kytkin käyttöön napauttamalla sitä.
- Käytettävissä olevat toiminnot voivat vaihdella pelin mukaan.

## Sovellusten käynnistäminen ponnahdusikkunoihin pelien pelaamisen aikana

Voit käynnistää sovelluksia ponnahdusikkunoihin pelin pelaamisen aikana.

Napauta  ja valitse sovellus sovellusluettelosta.

## SmartThings

Voit ohjata ja hallita älypuhelimellasi älylaitteita ja IoT-tuotteita (Internet of Things, esineiden Internet).

Saat lisätietoja käynnistämällä **SmartThings**-sovelluksen ja napauttamalla **Valikko** → **Käyttöohjeet**.

1 Käynnistä **SmartThings**-sovellus.

2 Napauta **Laitteet** → **Lisää laite** tai **+**.

3 Valitse laite ja muodosta siihen yhteys noudattamalla näytön ohjeita.



- Yhdistämistapa voi vaihdella yhdistettävien laitteiden tyyppin tai jaettavan sisällön mukaan.
- Yhdistettävissä olevat laitteet voivat määräytyä alueen mukaan. Käytettävissä olevat toiminnot voivat vaihdella yhdistetyn laitteen mukaan.
- Samsungin takuu ei kata yhdistettyjen laitteiden omia virheitä tai vikoja. Jos yhdistetyssä laitteessa ilmenee virheitä tai vikoja, ota yhteys laitteen valmistajaan.

## Sisällön jakaminen

Voit jakaa sisältöä eri jakotoimintojen avulla. Seuraavassa on esimerkki kuvien jakamisesta.

1 Käynnistä **Galleria**-sovellus ja valitse kuva.

2 Napauta **↶** ja valitse haluamasi jakotapa.





Tiedostojen jakamisesta matkapuhelinverkon kautta saattaa aiheutua lisäkustannuksia.

## Quick Share

### Sisällön jakaminen lähellä olevien laitteiden kanssa

Jaa sisältöä lähellä olevien laitteiden kanssa Wi-Fi Direct- tai Bluetooth-yhteyden kautta tai SmartThings-tuettujen laitteiden kanssa.

1 Käynnistä **Galleria**-sovellus ja valitse kuva.

2 Avaa toisessa laitteessa ilmoituspaneeli, pyyhkäise alaspäin ja aktivoi sitten  (**Quick Share**) napauttamalla sitä. Jos pikapaneelissa ei ole näppäintä  (**Quick Share**), napauta  ja lisää näppäin vetämällä sitä.

3 Napauta  → **Quick Share** ja valitse laite, johon kuva siirretään.

4 Hyväksy tiedostoniirtopyyntö toisessa laitteessa.



Tämä ominaisuus ei tue videoiden jakamista televisioiden tai SmartThings-tuettujen laitteiden kanssa. Jos haluat katsella videoita televisiossa, käytä Smart View -toimintoa.

### Laitteen oikeutetun löytäjän määrittäminen

Voit määrittää, kenellä on oikeus löytää laitteesi ja lähettää siihen sisältöä.

1 Avaa ilmoituspaneeli, pyyhkäise alaspäin ja napauta sitten kuvaketta  (**Quick Share**).

2 Valitse toiminto.

- **Ei keneltäkään:** Älä anna muiden löytää laitettasi.
- **Vain yhteystiedot:** Salli vain yhteyshenkilöissäsi olevien Samsung-käyttäjien jakaa tietoja laitteesi kanssa.
- **Kuka tahansa lähellä oleva:** Salli kaikkien lähellä olevien laitteiden jakaa tietoja laitteesi kanssa.

### Jakaminen Internet-linkin kautta

Lataa suuria tiedostoja Samsung-tallennustilapalvelimeen ja jaa ne muiden kanssa Internet-linkin avulla.

1 Käynnistä **Galleria**-sovellus ja valitse kuva.

2 Napauta  → **Quick Share** ja valitse haluamasi vaihtoehto **Jaa linkkinä** -kohdassa.

- **Jaa QR-koodilla:** Linkki palvelimeen, johon kuva ladattiin, luodaan QR-koodiksi. Voit jakaa linkin skannaamalla QR-koodin toisessa laitteessa.
- **Jaa sovelluksessa:** Kun valitset sovelluksen, näyttöön tulee linkki palvelimeen, johon kuva on ladattu. Jaa linkki muiden kanssa.



## Music Share

### Esittely

Music Share -toiminnon avulla voit jakaa laitteeseesi jo liitetyn Bluetooth-kaiuttimen toisen henkilön kanssa. Voitte myös kuunnella samaa musiikkia sinun Galaxy Buds -nappikuulokkeissasi ja toisen henkilön Galaxy Buds -nappikuulokkeissa.

Tämä toiminto on käytettävissä vain laitteissa, jotka tukevat Music Share -toimintoa.

### Bluetooth-kaiuttimen jakaminen

Voitte kuunnella omassa älypuhelimessasi ja ystäväsi älypuhelimessa olevaa musiikkia Bluetooth-kaiuttimesi kautta.

- 1 Varmista, että älypuhelimesi ja Bluetooth-kaiutin on yhdistetty.  
Lisätietoja yhdistämisestä on kohdassa [Pariliitoksen muodostaminen muiden Bluetooth-laitteiden kanssa](#).
- 2 Käynnistä älypuhelimessasi **Asetukset**-sovellus, napauta **Yhteydet** → **Bluetooth** →  → **Lisäasetukset** ja aktivoi sitten **Music Share** -kytkin napauttamalla sitä.  
Voit käyttää lisätoimintoja, kuten määrittää, kenen kanssa laite jaetaan, napauttamalla **Music Share**.
- 3 Valitse kaiuttimesi ystäväsi älypuhelimessa Bluetooth-laitteiden luettelosta.
- 4 Hyväksy yhteyspyyntö omassa älypuhelimessasi.  
Kaiuttimesi jaetaan.  
Kun aloitat musiikin toiston ystäväsi älypuhelimien kautta, oman älypuhelimesi kautta toistettava musiikki keskeytetään.

## Musiikin kuunteleminen yhdessä Galaxy Buds -nappikuulokkeilla

Voitte kuunnella omassa älypuhelimessasi olevaa musiikkia omien Buds-nappikuulokkeidesi ja ystäväsi Buds-nappikuulokkeiden kautta.

Tämä ominaisuus on tuettu vain Galaxy Buds -sarjassa.

- 1 Varmista, että molemmat älypuhelimet ja Buds-nappikuulokepari on yhdistetty.  
Lisätietoja yhdistämisestä on kohdassa [Pariliitoksen muodostaminen muiden Bluetooth-laitteiden kanssa](#).
- 2 Käynnistä ystäväsi älypuhelimessa **Asetukset**-sovellus, napauta **Yhteydet** → **Bluetooth** → **Lisäasetukset** ja aktivoi sitten **Music Share** -kytkin napauttamalla sitä.  
Voit käyttää lisätoimintoja, kuten määrittää, kenen kanssa laite jaetaan, napauttamalla **Music Share**.
- 3 Avaa omassa älypuhelimessasi ilmoituspaneeli ja napauta **Mediasisältö**.
- 4 Napauta **Music Share** ja valitse ystäväsi Buds-nappikuulokkeet löydettyjen laitteiden luettelosta.
- 5 Hyväksy yhteyspyyntö ystäväsi älypuhelimessa.  
Kun toistat musiikkia älypuhelimesi kautta, voitte kuunnella sitä yhdessä molempien Buds-nappikuulokkeilla.



## Smart View

Voit katsella laitteessa näytettävää sisältöä myös suuressa kuvaruudussa yhdistämällä laitteen Screen Mirroring -toiminnolla varustettuun televisioon tai näyttöön.

- 1 Avaa ilmoituspaneeli, pyyhkäise alaspäin ja napauta sitten kuvaketta  (**Smart View**).
- 2 Valitse laite, johon laitteesi näyttö peilataan.



Kun toistat videota Smart View -toiminnolla, tarkkuus voi vaihdella erimallisissa televisioissa.

## Linkki Windowsiin

Voit yhdistää laitteesi Windows-tietokoneeseen ja käyttää laitteen tietoja, kuten valokuvia tai viestejä, nopeasti tietokoneessa.

Kun puhelut tai viestit saapuvat, voit vastaanottaa ne tietokoneessa.

- On suositeltavaa käyttää Windowsin uusinta versiota ja **Puhelinlinkki**-sovellusta, jotta tätä toimintoa voi käyttää täydellisesti.
- Tämän toiminnon käyttäminen edellyttää Microsoft-tiliä. Kun luot Microsoft-tilin, voit kirjautua kaikkiin Microsoftin laitteisiin ja palveluihin, kuten Microsoft Office -ohjelmiin ja Windows 10:een.

### Yhdistäminen tietokoneeseen

- 1 Käynnistä **Asetukset**-sovellus ja napauta **Edistykselliset toiminnot** → **Linkki Windowsiin**.
- 2 Muodosta yhteys noudattamalla näyttöön tulevia ohjeita.

Lisätietoja on osoitteessa <https://aka.ms/setuptw>.

### Laitteesi tietojen ja ilmoitusten tarkasteleminen tietokoneessa

Käynnistä **Puhelinlinkki**-sovellus tietokoneessa ja valitse haluamasi luokka.

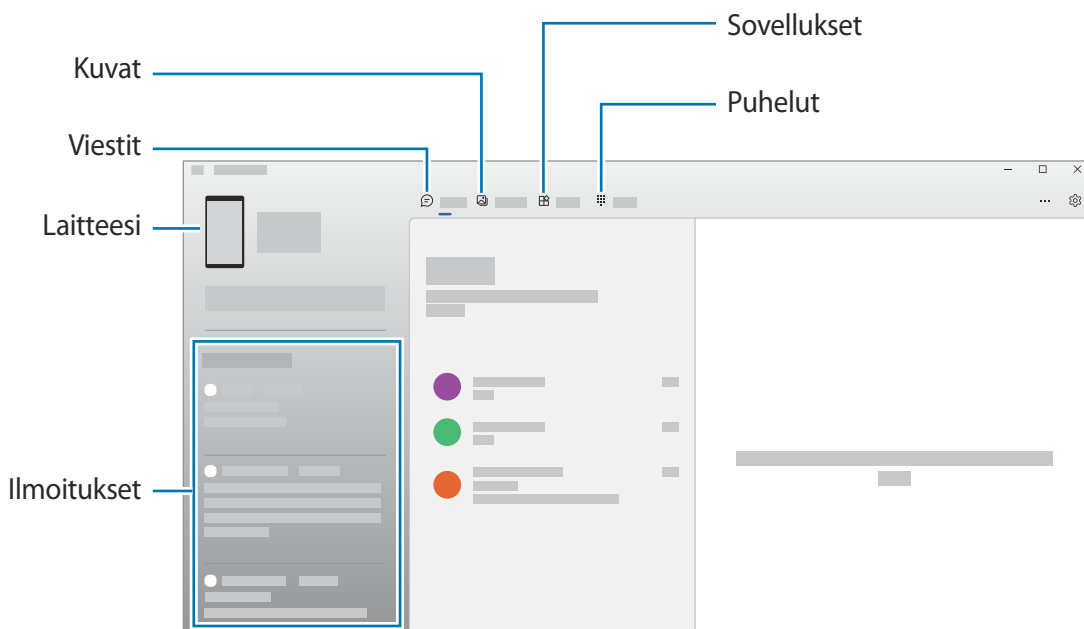

Käytettävissä olevat toiminnot ja valikot voivat vaihdella ohjelmistoversion tai mallin mukaan.

# Samsung DeX

## Esittely

Samsung DeX on palvelu, jonka avulla voit käyttää älypuhelinta tietokoneen tapaan yhdistämällä älypuhelimien ulkoiseen näyttöön, kuten televisioon tai näyttölaitteeseen, tai tietokoneeseen. Suorita älypuhelimessa haluamasi tehtävät nopeasti ja helposti suuressa näytössä näppäimistön ja hiiren avulla. Voit käyttää älypuhelimiasi samanaikaisesti Samsung DeX -toiminnon käytön kanssa.

## Laitteiden yhdistäminen ja Samsung DeX -toiminnon käynnistäminen

### Yhdistäminen langallisesti ulkoiseen näyttöön

Voit liittää älypuhelimesi ulkoiseen näyttöön HDMI-sovittimen (USB-tyyppi C – HDMI) avulla.



Käytä vain Samsungin toimittamia virallisia Samsung DeX -tuettuja lisävarusteita. Niiden varusteiden käyttämisestä, joita ei virallisesti tueta, aiheutuvat ongelmat ja toimintahäiriöt eivät kuulu takuun piiriin.

- 1 Liitä HDMI-sovitin älypuhelimeesi.
- 2 Kytke HDMI-kaapeli HDMI-sovittimeen ja television tai näyttölaitteen HDMI-porttiin.

3 Napauta älypuhelimesi näytössä **Aloita**.

Samsung DeX -näyttökuva tulee yhdistettyyn televisioon tai näyttölaitteeseen älypuhelimesi näyttökuvan muuttumatta.

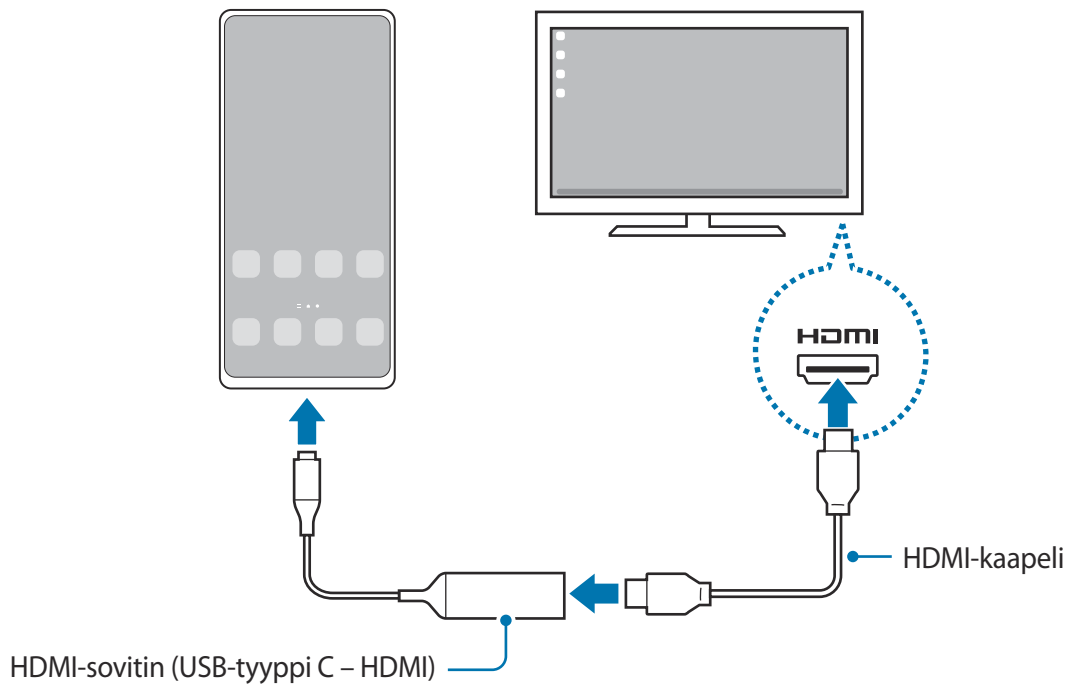

### Yhdistäminen langallisesti tietokoneeseen

Voit käyttää Samsung DeX -toimintoa liittämällä älypuhelimesi tietokoneeseen USB-kaapelilla. Jotta voit käyttää laitteen mukana toimitettua USB-kaapelia, tietokoneessa on oltava USB-tyypin C portti.

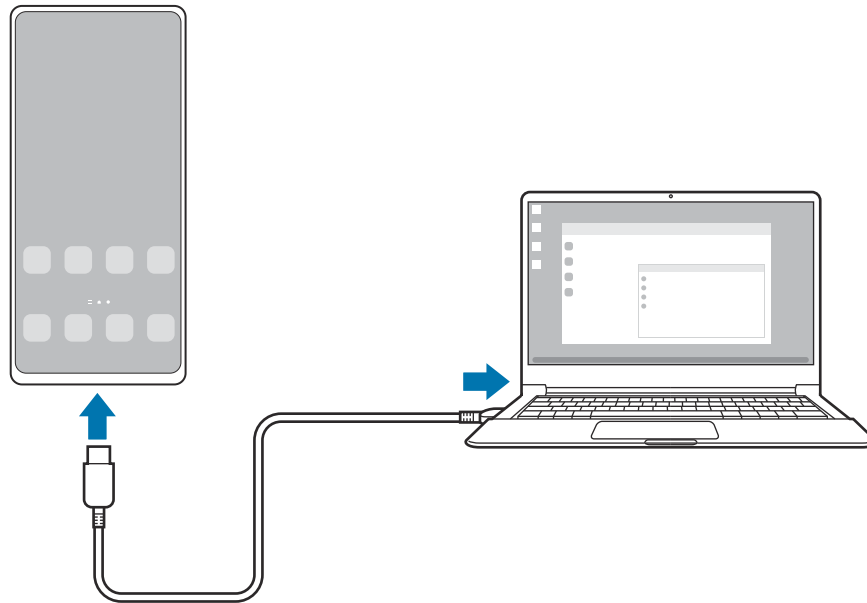

- 1 Siirry tietokoneessa osoitteeseen [www.samsung.com/samsung-dex](http://www.samsung.com/samsung-dex) ja lataa Samsung DeX -sovellus.
- 2 Liitä älypuhelin tietokoneeseen USB-kaapelilla.

- 3 Napauta älypuhelimesi näytössä **Aloita nyt**.  
Kun ne on liitetty, Samsung DeX -näyttö tulee näkyviin tietokoneeseen.



## Langattomat yhteydet

Voit käyttää Samsung DeX -toimintoa liittämällä älypuhelimesi tietokoneeseen tai televisioon langattomasti.

- 1 Avaa omassa älypuhelimessasi ilmoituspaneeli, pyyhkäise alaspäin ja napauta sitten kuvaketta  (DeX).
  - 2 Napauta **DeX televisiossa tai näytössä** tai **DeX tietokoneessa**.
  - 3 Valitse televisio tai tietokone havaittujen laitteiden luettelosta ja napauta **Aloita nyt**.  
Jotkin televisiot tunnistetaan vain, kun niiden Screen Mirroring -tila on käytössä.  
Tietokoneen on oltava yhteydessä samaan Wi-Fi-verkkoon kuin älypuhelimesi, ja Samsung DeX -sovelluksen on oltava käynnissä siinä.
  - 4 Jos televisiossa tai tietokoneessa näkyy yhteyspyyntöikkuna, hyväksy pyyntö.
  - 5 Muodosta yhteys noudattamalla näyttöön tulevia ohjeita.  
Kun ne on liitetty, Samsung DeX -näyttö tulee näkyviin televisioon tai tietokoneeseen.
-  Vuoden 2019 jälkeen valmistettujen Samsung Smart TV -televisioiden käyttö on suositeltavaa.
  - Varmista, että Screen Mirroring -toiminto on tuettu televisiossa, johon haluat muodostaa yhteyden.

## Samsung DeX -näytön ohjaaminen

### Ohjaaminen ulkoisessa näytössä

#### Ohjaaminen ulkoisella näppäimistöllä ja hiirellä

Voit käyttää langatonta näppäimistöä/hiirtä. Katso lisätietoja kyseisen laitteen käyttöoppaasta.

- Voit asettaa hiirisoittimen siirtymään ulkoisesta näytöstä älypuhelimien näyttöön. Käynnistä **Asetukset**-sovellus, valitse **Samsung DeX** → **Hiiri ja kosketusalusta** ja aktivoi sitten **Vie osoitin puhelimen näyttöön** -kytkin napsauttamalla sitä.
- Voit myös käyttää ulkoista näppäimistöä älypuhelimien näytössä.

#### Älypuhelimien käyttäminen kosketusalustana

Voit käyttää älypuhelimiasi kosketusalustana.

Napauta älypuhelimien siirtymispalkissa . Jos olet asettanut siirtymispalkin käyttämään **Pyyhkäisyyleet**-toimintoa, avaa ilmoituspaneeli ja napauta **Käytä puhelinta kosketusalustana**.

- Jos kaksoisnapautat  kosketusalustalla, voit tarkastella kosketusalustan kanssa käytettäviä eleitä.
- Jos älypuhelimien suojakotelossa on etukansi, avaa etukansi, kun haluat käyttää älypuhelimia kosketusalustana. Jos etukansi on suljettuna, kosketusalusta ei ehkä toimi oikein.
- Jos älypuhelimiesi näyttö sammuu, voit käynnistää näytön painamalla sivunäppäintä tai kaksoisnapauttamalla näyttöä.

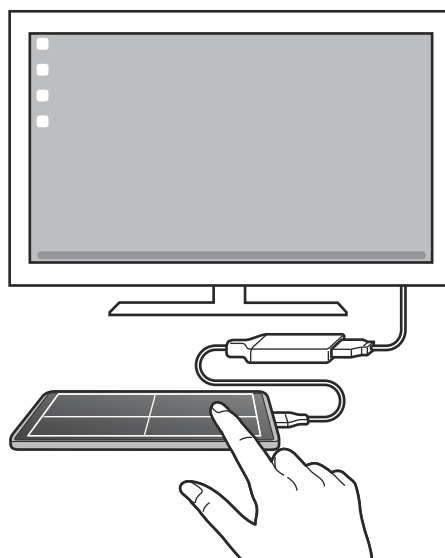

## Näyttönäppäimistön käyttäminen

Kun kirjoitat tekstiä viestien lähettämistä, muistiinpanojen luomista tai muiden tehtävien suorittamista varten, älypuhelimesi näyttöön tulee automaattisesti näyttönäppäimistö ilman ulkoisen näppäimistön yhdistämistä.

## Ohjaaminen tietokoneessa

Voit ohjata Samsung DeX -näyttöä tietokoneeseen liitetyllä näppäimistöllä ja hiirellä.

Voit siirtää tiedostoja helposti tietokoneen ja Samsung DeX:n välillä vetämällä ja pudottamalla ja voit myös kopioida ja liittää tekstiä.

- ☞ Jos haluat tarkastella Samsung DeX -sovelluksen käytön aikana käytettävissä olevia pikanäppäimiä, käynnistä **Asetukset**-sovellus ja napauta **Yleinen hallinta** → **Fyysinen näppäimistö** → **Näppäim. pikakuvakkeet**.

## Samsung DeX -toiminnon käyttäminen

Voit käyttää älypuhelimien toimintoja tietokoneen kaltaisessa käyttöliittymäympäristössä. Voit käyttää moniajtoa, eli käyttää useita sovelluksia samanaikaisesti. Voit myös tarkistaa älypuhelimien ilmoitukset ja tilan.

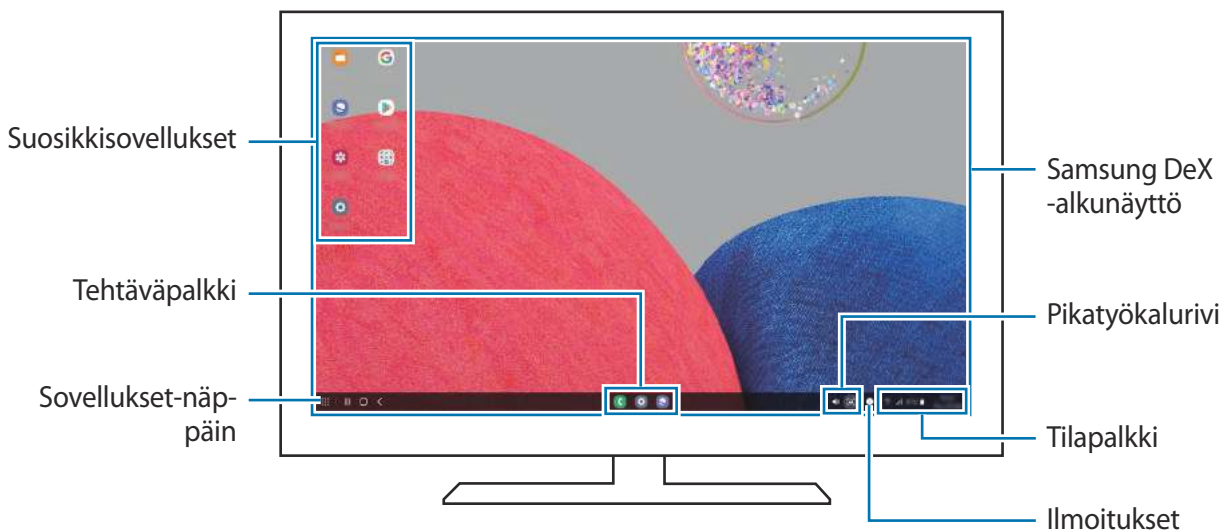

- ☞ • Samsung DeX -näytön asettelu voi määräytyä yhdistetyn laitteen mukaan.
- Kun Samsung DeX -toiminnon käyttö aloitetaan tai lopetetaan, käynnissä olevat sovellukset voivat sulkeutua.
- Jotkin sovellukset tai toiminnot eivät ehkä ole käytettävissä Samsung DeX -toimintoa käytettäessä.
- Voit säätää näytön asetuksia yhdistetyn television tai näytön näyttöasetusten avulla.
- Jos haluat vaihtaa äänilähdön, napauta tilariviä, valitse **Mediasisältö** ja valitse sitten laite.



## Samsung DeX:n ja älypuhelimien käyttäminen samanaikaisesti

Kun käytät Samsung DeX -toimintoa, voit käyttää eri sovelluksia samanaikaisesti ulkoisessa näytössä tai tietokoneessa ja älypuhelimesi näytössä.

Kun esimerkiksi katselet videota yhdistetyssä TV:ssä tai näytössä, voit keskustella ystäviesi kanssa viestisovelluksessa.

Käynnistä liitettyssä televisiossa tai näytössä sovellus, jota haluat käyttää Samsung DeX -näytössä. Käynnistä sitten toinen sovellus älypuhelimessasi.

## Samsung DeX -näytön lukitseminen

Jos haluat lukita Samsung DeX -näytön ja älypuhelimesi näytön Samsung DeX -toiminnon käytön aikana, valitse  → **Lukitse DeX**.



Kun käytät Samsung DeX -toimintoa, et voi lukita Samsung DeX -näyttöä ja älypuhelimesi näyttöä sivunäppäintä painamalla.

## Tietojen siirtäminen tietokoneen kanssa

### Tiedostojen kopioiminen

Valitse tiedosto Samsung DeX -näytössä koskettamalla sitä jonkin aikaa **Omat tiedostot**- tai **Galleria**-sovelluksessa ja vedä se tietokoneen näyttöön. Valitse tiedosto tietokoneen näytössä ja vedä se Samsung DeX -näyttöön, **Omat tiedostot** -sovellukseen tai **Galleria**-sovellukseen.

### Tekstin kopioiminen ja liittäminen

Kopioi tekstiä Samsung DeX -näytössä tai tietokoneen näytössä pikanäppäimillä ja liitä se tekstinsyöttökenttään toisessa näytössä.

## Googlen sovellukset

Google tarjoaa sovelluksia, jotka liittyvät viihteeseen, sosiaalisiin verkostoihin ja talouselämään. Joidenkin sovellusten käyttäminen edellyttää Google-tiliä.

Saat lisätietoja jokaisesta sovelluksesta kunkin sovelluksen ohjevalikosta.

- **Chrome:** Etsi tietoja ja selaa Internet-sivuja.
- **Gmail:** Lähetä tai vastaanota sähköpostiviestejä Google Mail -palvelun kautta.
- **Maps:** Etsi sijaintisi kartalta, etsi paikkoja maailmankartalta ja näytä lähistöllä olevien paikkojen sijaintitiedot.
- **YT Music:** Nauti YouTube Musicin tarjoamasta musiikista ja videoista. Voit myös katsella laitteeseen tallennettuja musiikkikokoelmia ja toistaa niitä.
- **Google Play Elokuvat & TV:** Voit ostaa tai vuokrata videoita, kuten elokuvia ja TV-ohjelmia, **Play Kauppa** -palvelusta.
- **Drive:** Tallenna sisältösi pilveen, käytä sitä mistä tahansa ja jaa sitä muiden kanssa.
- **YouTube:** Katsele tai luo videoita ja jaa niitä muiden kanssa.
- **Kuvat:** Hae, hallitse ja muokkaa kaikkia eri lähteistä peräisin olevia valokuvia ja videoita yhdessä paikassa.
- **Google:** Etsi nopeasti kohteita Internetistä tai laitteestasi.
- **Duo:** Soita yksinkertainen videopuhelu.
- **Messages:** Lähetä ja vastaanota viestejä laitteessasi tai tietokoneessasi ja jaa erilaisia sisältöjä, kuten kuvia ja videoita.



Joidenkin sovellusten saatavuus määräytyy palveluntarjoajan tai mallin mukaan.

# Asetukset

## Esittely

Voit mukauttaa laitteen asetuksia.

Käynnistä **Asetukset**-sovellus.

Voit etsiä asetuksia hakusanojen avulla napauttamalla **Q**. Voit etsiä asetuksia myös valitsemalla tunnisteiden **Ehdotukset**-kohdassa.

## Samsung account

Kirjaudu Samsung-tiliisi sen hallintaa varten.

Napauta Asetukset-näytössä **Samsung account**.

## Yhteydet

### Asetukset

Voit muuttaa eri yhteystapojen, kuten Wi-Fi- ja Bluetooth-toimintojen, asetuksia.

Napauta Asetukset-näytössä **Yhteydet**.

- **Wi-Fi:** Ottamalla Wi-Fi-ominaisuuden käyttöön voit luoda yhteyden Wi-Fi-verkkoon ja käyttää Internetiä tai muita verkkolaitteita. Lisätietoja on kohdassa [Wi-Fi](#).
- **Bluetooth:** Bluetooth-yhteyden avulla voidaan vaihtaa tietoja tai mediatiedostoja muiden Bluetooth-laitteiden kanssa. Lisätietoja on kohdassa [Bluetooth](#).
- **NFC ja kontaktittomat maksut:** Laitteen avulla voidaan lukea lähikenttätunnisteita (Near Field Communication (NFC)), jotka sisältävät tietoja tuotteista. Tällä toiminnolla voit tarvittavien sovelluksien lataamisen jälkeen myös maksaa maksuja ja ostaa liikenne- tai tapahtumalippuja. Lisätietoja on kohdassa [NFC ja kontaktittomat maksut](#).

- **Lentotila:** Voit asettaa laitteen poistamaan käytöstä kaikki langattomat toimintonsa. Voit käyttää ainoastaan niitä toimintoja, jotka eivät käytä verkkopalveluita.



Noudata lentoyhtiön sääntöjä ja lentokoneen henkilökunnan ohjeita. Jos laitteen käyttäminen on sallittua, käytä sitä aina lentotilassa.

- **Matkapuhelinverkot:** Määritä käyttämäsi matkapuhelinverkon asetukset.
- **Datan käyttö:** Voit seurata datakäytön määrää ja mukauttaa rajoitusten asetuksia. Voit asettaa laitteen poistamaan mobiilidatayhteyden käytöstä automaattisesti, kun käytetyn mobiilidatan määrä saavuttaa määritetyn rajan.

Ottamalla datasäästötoiminnon käyttöön voit estää joitakin taustalla toimivia sovelluksia lähettämästä tai vastaanottamasta tietoja. Lisätietoja on kohdassa [Datansäästö](#).

Voit myös valita sovellukset, joiden haluat aina käyttävän mobiilidataa, vaikka laite olisi yhdistetty Wi-Fi-verkkoon. Lisätietoja on kohdassa [Sovellukset vain mobiilidataa](#).

- **SIM-kortin hallinta:** Voit aktivoida SIM- tai USIM-korttisi ja mukauttaa SIM-kortin asetuksia. Lisätietoja on kohdassa [SIM-kortin hallinta](#).
- **Mobiilitukiasema ja yhteyden jako:** Voit käyttää laitetta mobiilitukiasemana ja jakaa laitteen mobiilidatayhteyden muiden laitteiden kanssa. Lisätietoja mobiilitukiasemasta on kohdassa [Mobiilitukiasema](#).



Tämän toiminnon käyttäminen saattaa aiheuttaa lisäkustannuksia.

- **Lisää yhteysasetuksia:** Voit hallita muita toimintoja mukauttamalla asetuksia. Lisätietoja on kohdassa [Lisää yhteysasetuksia](#).

## Wi-Fi

Ottamalla Wi-Fi-ominaisuuden käyttöön voit luoda yhteyden Wi-Fi-verkkoon ja käyttää Internetiä tai muita verkkolaitteita.

### Yhteyden luominen Wi-Fi-verkkoon

1 Napauta Asetukset-näytössä **Yhteydet** → **Wi-Fi** ja aktivoi kytkin napauttamalla sitä.

2 Valitse verkko Wi-Fi-verkkojen luettelosta.

Verkot, joissa on lukituskuvake, vaativat salasanan.



- Kun laite on muodostanut yhteyden Wi-Fi-verkkoon kerran, laite muodostaa uudelleen yhteyden kyseiseen verkkoon aina, kun se on käytettävissä, pyytämättä salasanaa. Voit estää laitetta muodostamasta verkkoyhteyttä automaattisesti napauttamalla  verkon vieressä ja poistamalla sen käytöstä napauttamalla **Automaattinen yhdistäminen** -kytkintä.
- Jos et voi muodostaa yhteyttä Wi-Fi-verkkoon, käynnistä laitteen Wi-Fi-toiminto tai langaton reititin uudelleen.

### Wi-Fi-verkon laatutietojen tarkasteleminen

Tarkastele Wi-Fi-verkon laatutietoja, kuten nopeutta ja vakautta.

Napauta Asetukset-näytössä **Yhteydet** → **Wi-Fi** ja aktivoi kytkin napauttamalla sitä. Verkon laatutiedot näkyvät Wi-Fi-verkkojen alapuolella. Jos niitä ei näy, napauta  → **Lisäasetukset** ja aktivoi **Näytä verkon laatutiedot** -kytkin napauttamalla sitä.



Laatutiedot eivät ehkä näy kaikissa Wi-Fi-verkoissa.

### Wi-Fi-verkon salasanojen jakaminen

Jos pyydät suojattuun Wi-Fi-verkkoon yhdistettyä henkilöä jakamaan sen salasanan, voit muodostaa yhteyden verkkoon antamalla salasanaa. Tämä ominaisuus on käytettävissä niiden laitteiden välillä, jotka ovat toistensa yhteystiedoissa, ja toisen laitteen näytön on oltava käynnissä.

1 Napauta Asetukset-näytössä **Yhteydet** → **Wi-Fi** ja aktivoi kytkin napauttamalla sitä.

2 Valitse verkko Wi-Fi-verkkojen luettelosta.

3 Napauta **Pyydä salasana**.

4 Hyväksy jakamispyyntö toisessa laitteessa.

Wi-Fi-salasana syötetään laitteeseesi, ja laitteesi yhdistetään verkkoon.

## Wi-Fi Direct

Wi-Fi Direct yhdistää laitteet toisiinsa suoraan Wi-Fi-verkon kautta ilman tukiasemaa.

- 1 Napauta Asetukset-näytössä **Yhteydet** → **Wi-Fi** ja aktivoi kytkin napauttamalla sitä.
- 2 Napauta  → **Wi-Fi Direct**.  
Löydettyjen laitteiden luettelo tulee näyttöön.  
Jos luettelossa ei ole sitä laitetta, johon haluat yhdistää, ota Wi-Fi Direct -toiminto käyttöön laitteessa.
- 3 Valitse laite, johon yhteys muodostetaan.  
Laitteet yhdistetään, kun toinen laite hyväksyy Wi-Fi Direct -yhteyspyynnön.  
Kun haluat katkaista laitteen yhteyden, valitse kyseinen laite luettelosta.

## Bluetooth

Bluetooth-yhteyden avulla voidaan vaihtaa tietoja tai mediatiedostoja muiden Bluetooth-laitteiden kanssa.

### Varotoimia Bluetooth-toiminnon käyttöön

- Samsung ei vastaa Bluetooth-yhteydellä lähetettyjen tai vastaanotettujen tietojen mahdollisesta menettämisestä, sieppaamisesta eikä väärinkäytöstä.
- Pidä aina huoli siitä, että jaat ja vastaanotat tietoa vain sellaisista laitteista, joihin luotat ja jotka on suojattu asianmukaisesti. Laitteiden välillä olevat esteet saattavat lyhentää toimintaetäisyyttä.
- Kaikki laitteet eivät ole välttämättä yhteensopivia laitteesi kanssa, kuten laitteet, jotka eivät ole Bluetooth SIG:n testaamia tai hyväksymiä.
- Bluetooth-ominaisuutta ei saa käyttää laittomiin tarkoituksiin (esimerkiksi tiedostojen piraattikopiointiin tai tietoliikenteen luvattomaan kuunteluun kaupallisissa tarkoituksissa). Samsung ei vastaa Bluetooth-ominaisuuden laittoman käytön seurauksista.

## Pariliitoksen muodostaminen muiden Bluetooth-laitteiden kanssa

- 1 Napauta Asetukset-näytössä **Yhteydet** → **Bluetooth** ja aktivoi kytkin napauttamalla sitä.  
Löydettyjen laitteiden luettelo tulee näyttöön.
- 2 Valitse laite, jonka kanssa muodostetaan pariliitos.  
Jos luettelossa ei ole sitä laitetta, jonka kanssa haluat muodostaa pariliitoksen, siirrä kyseinen laite Bluetooth-laitteparin muodostustilaan. Katso lisätietoja toisen laitteen käyttöoppaista.

 Laitteesi näkyy muille laitteille niin kauan kuin Bluetooth-asetusnäyttö on auki.

- 3 Vahvista hyväksymällä Bluetooth-yhteyspyyntö laitteessasi.  
Laitteet yhdistetään, kun toinen laite hyväksyy Bluetooth-yhteyspyynnön.  
Voit poistaa laitteiden pariliitoksen napauttamalla  sen laitteen nimen vieressä, jonka haluat poistaa, ja napauttamalla **Erota**.

## Tietojen lähettäminen ja vastaanottaminen

Monet sovellukset tukevat tiedonsiirtoa Bluetooth-yhteyden kautta. Voit jakaa tietoja, kuten yhteystietoja ja mediatiedostoja, muiden Bluetooth-laitteiden kanssa. Seuraavassa on esimerkki kuvan lähettämisestä toiseen laitteeseen.

- 1 Käynnistä **Galleria**-sovellus ja valitse kuva.
- 2 Napauta  → **Bluetooth** ja valitse laite, johon kuva siirretään.  
Jos luettelossa ei ole sitä laitetta, jonka kanssa haluat muodostaa pariliitoksen, ota näkyvyysasetus käyttöön laitteessa.
- 3 Hyväksy Bluetooth-yhteyspyyntö toisessa laitteessa.

## NFC ja kontaktittomat maksut

Laitteen avulla voidaan lukea lähikenttätunnisteita (Near Field Communication (NFC)), jotka sisältävät tietoja tuotteista. Tällä toiminnolla voit tarvittavien sovelluksien lataamisen jälkeen myös maksaa maksuja ja ostaa liikenne- tai tapahtumalippuja.

-  Akku sisältää sisäisen NFC-antennin. Käsittele akkua huolellisesti, jotta NFC-antenni ei vahingoitu.

## Tietojen lukeminen NFC-tunnisteista

NFC-toiminnon avulla voit lukea tuotetiedot NFC-tunnisteista.

- 1 Napauta Asetukset-näytössä **Yhteydet** ja aktivoi sitten **NFC ja kontaktittomat maksut** -kytkin napauttamalla sitä.

- 2 Aseta laitteen takaosan NFC-antennin alue NFC-tunnisteen lähelle. Tunnisteen tiedot tulevat näyttöön.

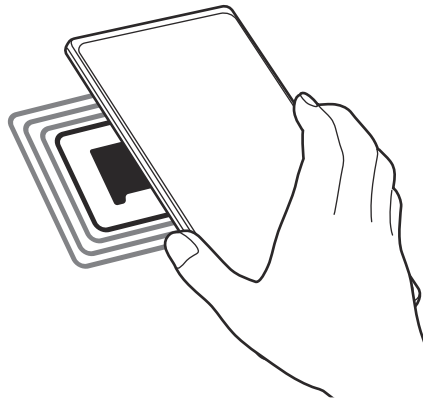

-  Varmista, että laitteen näyttö on päällä ja lukitsematon. Muutoin laite ei lue NFC-tunnisteita eikä vastaanota tietoja.

## Maksaminen NFC-toiminnon avulla

Ennen kuin voit maksaa NFC-toiminnon avulla, sinun on rekisteröidyttävä mobiilimaksupalveluun. Ota yhteys palveluntarjoajaan rekisteröitymistä tai lisätietojen saamista varten.

- 1 Napauta Asetukset-näytössä **Yhteydet** ja aktivoi sitten **NFC ja kontaktittomat maksut** -kytkin napauttamalla sitä.
- 2 Kosketa laitteen takaosan NFC-antennin alueella NFC-kortinlukijaa.

Voit määrittää oletusmaksusovelluksen avaamalla Asetukset-näytön ja napauttamalla **Yhteydet** → **NFC ja kontaktittomat maksut** → **Kontaktittomat maksut** → **Maksu** ja valitsemalla sitten sovelluksen.

-  • Maksupalvelujen luettelossa ei ehkä ole kaikkia käytettävissä olevia maksusovelluksia.
- Jos päivität maksusovelluksen tai asennat uuden, aiemmin käyttämäsi maksupalvelut eivät ehkä toimi oikein. Jos näin on, napauta Asetukset-näytössä **Yhteydet** → **NFC ja kontaktittomat maksut** → **Kontaktittomat maksut** → **Maksu** tai **Muut** ja valitse sitten toinen sovellus päivitetyn tai juuri asennetun sovelluksen sijaan. Voit myös poistaa valitun sovelluksen valinnan.





## Datansäästö

Voit vähentää datan käyttöä estämällä joitakin taustalla toimivia sovelluksia lähettämästä tai vastaanottamasta tietoja.

Napauta Asetukset-näytössä **Yhteydet** → **Datan käyttö** → **Datansäästö** ja aktivoi kytkin napauttamalla sitä.

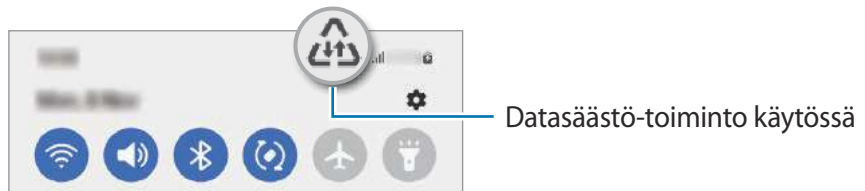
Kun datansäästötoiminto on käytössä, -kuvake näkyy tilapalkissa.



 Voit valita sovellukset, jotka voivat käyttää dataa rajoituksetta, napauttamalla **Dataa voi käyttää**, kun **Datansäästö** käytössä ja valitsemalla sovellukset.

## Sovellukset vain mobiilidataa

Valitse sovellukset, joiden haluat aina käyttävän mobiilidataa, vaikka laite olisi yhdistetty Wi-Fi-verkkoon.

Voit esimerkiksi asettaa laitteen käyttämään vain mobiilidataa niille sovelluksille, jotka haluat pitää suojattuina, tai suoratoistosovelluksille, joiden yhteys voi katketa. Vaikka et poistaisi Wi-Fi-toimintoa käytöstä, sovellukset käynnistyvät mobiilidatan avulla.

Napauta Asetukset-näytössä **Yhteydet** → **Datan käyttö** → **Sovellukset vain mobiilidataa** ja napauta sitten kytkintä haluamiesi sovellusten vieressä.

 Tämän toiminnon käyttäminen saattaa aiheuttaa lisäkustannuksia.

## Mobiilitukiasema

Voit käyttää laitettasi mobiilitukiasemana ja jakaa laitteen mobiilidatayhteyden muiden laitteiden kanssa.

1 Napauta Asetukset-näytössä **Yhteydet** → **Mobiilitukiasema ja yhteyden jako** → **Mobiilitukiasema**.

2 Aktivoi kytkin napauttamalla sitä.

-kuvake näkyy tilarivillä.

Voit muuttaa suojaustasoa ja salasanaa napauttamalla **Määritä**.

### 3 Etsi ja valitse laitteesi toisen laitteen näytössä Wi-Fi-verkkojen luettelosta.

Voit myös napauttaa **QR-koodi** mobiilitukiaseman näytössä ja skannata QR-koodin toisella laitteella.



- Jos mobiilitukiasemaa ei löydy, napauta laitteessasi **Määritä**, määritä **Taajuuskaista**-asetukseksi **2,4 GHz**, napauta **Lisäasetukset** ja poista sitten **Piilotettu verkko** -kytkin käytöstä napauttamalla sitä.
- Jos otat **Automaattinen tukiasema** -toiminnon käyttöön, voit jakaa laitteesi mobiilidatayhteyden muiden Samsung-tilillesi kirjautuneiden laitteiden kanssa.

## Lisää yhteysasetuksia

Voit hallita muita yhteystoimintoja mukauttamalla asetuksia.

Napauta Asetukset-näytössä **Yhteydet** → **Lisää yhteysasetuksia**.

- **Läheisten laitteiden haku:** Aseta laite hakemaan lähellä olevat laitteet yhteyden muodostamista varten.
- **Tulostus:** Määritä laitteeseen asennettujen tulostinlaajennusten asetukset. Voit etsiä käytettävissä olevat tulostimet tai lisätä tulostimen manuaalisesti ja tulostaa tiedostoja. Lisätietoja on kohdassa [Tulostus](#).
- **VPN:** Määritä virtuaalisia yksityisiä verkkoja (VPN-verkkoja) laitteeseesi oppilaitoksen tai työpaikan yksityiseen verkkoon yhdistämistä varten.
- **Yksityinen DNS:** Aseta laite käyttämään suojaukseltaan tavallista parempaa yksityistä DNS-palvelinta.
- **Ethernet:** Kun liität Ethernet-sovittimen, voit käyttää kiinteää verkkoa ja määrittää verkkoasetukset.

## Tulostus

Määritä laitteeseen asennettujen tulostinlaajennusten asetukset. Voit yhdistää laitteen tulostimeen Wi-Fi- tai Wi-Fi Direct -toiminnon avulla ja tulostaa kuvia tai asiakirjoja.



Jotkin tulostimet eivät ehkä ole yhteensopivia laitteen kanssa.

### Tulostinlaajennusten lisääminen

Tulostinlaajennusten avulla voit lisätä tulostimet, joihin haluat yhdistää laitteen.

- 1 Napauta Asetukset-näytössä **Yhteydet** → **Lisää yhteysasetuksia** → **Tulostus** → **Lataa laajennus**.
- 2 Valitse tulostinlaajennus ja asenna se.
- 3 Valitse asennettu tulostinlaajennus.  
Laitte etsii automaattisesti tulostimet, jotka on yhdistetty samaan Wi-Fi-verkkoon kuin laitteesi.

4 Valitse lisättävä tulostin.



Voit lisätä tulostimia manuaalisesti napauttamalla  → **Lisää tulostin**.

### Sisällön tulostaminen

Avaa kuvien, asiakirjojen tai muun sisällön katselun aikana vaihtoehtojen luettelo, napauta **Tulosta** →  → **Kaikki tulostimet...** ja valitse tulostin.



Tulostustavat voivat vaihdella sisällön tyyppin mukaan.

## Äänet ja värinä

### Asetukset

Voit muuttaa laitteen ääniasetuksia.

Napauta Asetukset-näytössä **Äänet ja värinä**.

- **Äänitila:** Aseta laite käyttämään äänitilaa, värinätilaa tai äänetöntä tilaa.
- **Värinä soidessa:** Aseta laite värisemään ja soittamaan soittoääni puhelun saapuessa.
- **Tilapäinen mykistys:** Aseta laite käyttämään äänetöntä tilaa tietty aika.
- **Soittoääni:** Vaihda puhelun soittoääni.
- **Ilmoitusääni:** Muuta ilmoitusääntä.
- **Järjestelmän ääni:** Vaihda ääni, jota käytetään tietyissä toiminnoissa, kuten laitteen lataamisessa.
- **Äänenvoimakkuus:** Säädä laitteen äänenvoimakkuutta.
- **Puhelun värinäkuvio:** Muuta puhelun värinätapaa.
- **Ilmoituksen värinäkuvio:** Muuta ilmoituksen värinätapaa.
- **Värinän voimakkuus:** Säädä värinähälytyksen voimakkuutta.
- **Järjestelmän äänen/värinän hallinta:** Aseta laite toistamaan merkkiääni tai värisemään toiminnoissa, kuten kosketusnäytön ohjaamisessa.
- **Äänenlaatu ja tehosteet:** Aseta laitteen äänenlaatu ja tehosteet. Lisätietoja on kohdassa [Äänenlaatu ja tehosteet](#).
- **Erillinen sovelluksen ääni:** Aseta laite toistamaan mediaääni tietystä sovelluksesta erikseen toisessa äänilaitteessa. Lisätietoja on kohdassa [Erillinen sovelluksen ääni](#).



Joidenkin ominaisuuksien käyttömahdollisuus määräytyy mallin mukaan.

## Äänenlaatu ja tehosteet

Aseta laitteen äänenlaatu ja tehosteet.

Napauta Asetukset-näytössä **Äänet ja värinä** → **Äänenlaatu ja tehosteet**.

- **Dolby Atmos:** Voit valita optimoidun tilaäänitilan erityyppisille äänille, kuten elokuville, musiikille ja puheelle. Dolby Atmos -toiminnon avulla voit nauttia äänestä, joka kuuluu kaikkialta ympäriltäsi.
- **Dolby Atmos pelaamista varten:** Koe pelejä pelatessasi Dolby Atmos -ääni, joka on optimoitu pelejä varten.
- **Taajuuskorjain:** Valitse haluamasi musiikkityyli ja kuuntele optimoitua ääntä.
- **UHQ-skaalaus:** Paranna musiikin ja videoiden äänen tarkkuutta nappikuulokkeita käytettäessä.
- **Adapt Sound:** Aseta itsellesi paras ääni.



Mallin mukaan voi olla, että joidenkin toimintojen käyttäminen edellyttää nappikuulokkeiden yhdistämistä.

## Erillinen sovelluksen ääni

Aseta laite toistamaan ääntä tietystä sovelluksesta yhdistetyn Bluetooth-kaiuttimen tai -kuulokemikrofonin kautta.

Voit esimerkiksi kuunnella Navigointi-sovelluksen ääntä laitteen kaiuttimesta samalla, kun kuuntelet Musiikki-sovelluksen ääntä ajoneuvon Bluetooth-kaiuttimesta.

- 1 Napauta Asetukset-näytössä **Äänet ja värinä** → **Erillinen sovelluksen ääni** ja aktivoi kytkin napauttamalla sitä.
- 2 Valitse sovellus, jonka mediaäänet toistetaan erikseen, ja napauta sitten paluunäppäintä.
- 3 Valitse laite, jonka kautta valitun sovelluksen mediaääni toistetaan.

## Ilmoitukset

Muuta ilmoitusasetuksia.

Napauta Asetukset-näytössä **Ilmoitukset**.

- **Ilmoitusponnahdusikkunan tyyli:** Valitse ilmoituksen ponnahdusilmoituksen tyyli ja muuta asetuksia.
- **Viimeksi lähetetyt:** Voit tarkastella sovelluksia, jotka ovat vastaanottaneet ilmoituksia äskettäin, ja muuttaa ilmoitusasetuksia. Jos haluat mukauttaa muiden sovellusten ilmoitusasetuksia, napauta **Lisää** → ▼ → **Kaikki** ja valitse sovellus sovellusten luettelosta.
- **Älä häiritse:** Aseta laite mykistämään kaikki äänet sallittuja poikkeuksia lukuun ottamatta.
- **Lisäasetukset:** Määritä ilmoitusten lisäasetukset.

## Näyttö

### Asetukset

Voit muuttaa näytön ja alkunäytön asetuksia.

Napauta Asetukset-näytössä **Näyttö**.

- **Vaalea/Tumma:** Ota tumma tila käyttöön tai poista se käytöstä.
- **Tumman tilan asetukset:** Voit ehkäistä silmien väsymistä käyttämällä tummaa teemaa, kun käytät laitetta yöllä tai pimeässä. Voit määrittää aikataulun tumman tilan käyttöä varten.  
 Tumma teema ei välttämättä ole käytettävissä kaikissa sovelluksissa.
- **Kirkkaus:** Säädä näytön kirkkautta.
- **Mukautuva kirkkaus:** Aseta laite seuraamaan kirkkaussäätöjä ja käyttämään niitä automaattisesti samantapaisissa valaistusolosuhteissa.
- **Liikkeen sujuvuus:** Muuta näytön virkistystaajuutta. Kun suuri virkistystaajuus on asetettu, näytön vieritys on tavallista tasaisempaa. Lisätietoja on kohdassa [Liikkeen sujuvuus](#).
- **Silmien mukavuussuoja:** Voit ehkäistä silmien väsymistä vähentämällä näytön sinisen valon määrää. Voit määrittää aikataulun tämän toiminnon käyttöä varten.
- **Fonttikoko ja -tyyli:** Voit muuttaa fontin kokoa ja tyyliä.
- **Näytön zoomaus:** Voit suurentaa tai pienentää näytön kohteita.

- **Koko näytön sovellukset:** Valitse sovellukset, joita käytetään koko näytön kokoisella kuvasuhteella.
- **Näytön aikakatkaisu:** Määritä, kuinka kauan laite odottaa ennen näytön taustavalon sammuttamista.
- **Helppo tila:** Siirry helppoon tilaan, jossa alunäytön asettelu on tavallista yksinkertaisempi ja kuvakkeet suuremmat.
- **Reunapaneelit:** Muuta reunapaneelin asetuksia.
- **Siirtymispalkki:** Muuta siirtymispalkin asetuksia. Lisätietoja on kohdassa [Siirtymispalkki \(valintanäppäimet\)](#).
- **Vahingossa tapahtuvien kosketusten vastainen suojaus:** Aseta laite estämään näytön käynnistyminen, kun laite on pimeässä paikassa, kuten taskussa tai laukussa.
- **Kosketusherkkyyys:** Lisää näytön kosketusherkkyyttä näytönsuojakalvojen kanssa käyttämistä varten.
- **Näytönsäästäjä:** Aseta laite käynnistämään näytönsäästäjä, kun laite latautuu.



Joidenkin ominaisuuksien käyttömahdollisuus määräytyy mallin mukaan.

## Liikkeen sujuvuus

Virkistystaajuus ilmaisee, miten monta kertaa näyttö päivitetään joka sekunti. Käyttämällä suurta virkistystaajuutta voit estää näytön välkkymisen siirryttäessä näytöstä toiseen. Näytön vieritys on tavallista tasaisempaa. Kun valitset normaalin virkistystaajuuden, voit käyttää akkua pidempään.

- 1 Napauta Asetukset-näytössä **Näyttö** → **Liikkeen sujuvuus**.
- 2 Valitse virkistystaajuus.
  - **Mukautuva:** Nauti tavallista sulavammista animaatioista ja vierityksestä säätämällä näytön virkistystaajuutta automaattisesti jopa 120 Hz:iin asti.
  - **Normaali:** Käytä normaalia virkistystaajuutta tavallisessa käytössä akkuvirran säästämistä varten.

## Taustakuva ja tyyli

Muuta alunäytön ja lukitun näytön taustakuva-asetuksia.

Napauta Asetukset-näytössä **Taustakuva ja tyyli**.

## Teemat

Voit käyttää laitteessa eri teemoja ja siten muuttaa alunäytön, lukitun näytön ja kuvakkeiden visuaalisia elementtejä.

Napauta Asetukset-näytössä **Teemat**.

## Alkunäyttö

Määritä alunäytön asetukset, kuten näytön asettelu.

Napauta Asetukset-näytössä **Alkunäyttö**.

## Lukitusnäyttö

### Asetukset

Muuta lukitusnäytön asetuksia.

Napauta Asetukset-näytössä **Lukitusnäyttö**.

- **Näytön lukituksen tyyppi:** Muuta näytön lukitustapaa.
- **Smart Lock:** Aseta laite avaamaan lukituksensa, kun luotettu sijainti tai laite on havaittu. Lisätietoja on kohdassa [Smart Lock](#).
- **Suojatun lukituksen asetukset:** Muuta valitun näytönlukitustavan asetuksia.
- **Taustakuvapalvelut:** Aseta laite käyttämään taustakuvapalveluja, kuten dynaamista lukitusnäyttöä.
- **Kellotyyli:** Muuta lukitusnäytössä näkyvän kellon tyyppiä ja väriä.
- **Verkkovierailukello:** Aseta kello näyttämään sekä paikallinen aikavyöhyke että kotiaikavyöhyke lukitussa näytössä verkkovierailun aikana.

- **Pienuisohjelmat:** Muuta lukitusnäytössä näkyvien kohteiden asetuksia.
  - **Yhteystiedot:** Aseta laite näyttämään yhteystiedot, kuten sähköpostiosoitteesi, lukitussa näytössä.
  - **Ilmoitukset:** Määritä, miten ilmoitukset näkyvät lukitussa näytössä.
  - **Pikavalinnat:** Valitse sovellukset, joiden pikavalinnat näkyvät lukitussa näytössä.
  - **Tietoja lukitusnäytöstä:** Tarkastele lukitusnäytön versiotietoja ja oikeudellisia tietoja.
-  • Joidenkin toimintojen käyttömahdollisuus määräytyy palveluntarjoajan tai mallin mukaan.
- Valittavissa olevat vaihtoehdot voivat vaihdella valitun näytönlukitustavan mukaan.

## Smart Lock

Voit asettaa laitteen avaamaan lukituksensa ja pysymään lukitsemattomana, kun luotettu sijainti tai laite on havaittu.

Jos olet esimerkiksi asettanut kotisi luotetuksi sijainniksi ja saavut kotiin, laitteesi tunnistaa sijainnin ja avaa lukituksensa automaattisesti.

Napauta Asetukset-näytössä **Lukitusnäyttö** → **Smart Lock** ja suorita määrittäminen noudattamalla näytön ohjeita.

-  • Tämä toiminto on käytettävissä, kun näytönlukitusmenetelmä on määritetty.
- Jos et käytä laitetta neljään tuntiin tai kun käynnistät laitteen, sinun on avattava näytön lukitus määrittämäsi kuvion, PIN-koodin tai salasanan avulla.



# Biometriset tiedot ja suojaus

## Asetukset

Voit muuttaa laitteen suojausasetuksia.

Napauta Asetukset-näytössä **Biometriset tiedot ja suojaus**.

- **Kasvojentunnistus:** Voit asettaa laitteen avaamaan näytön lukituksen kasvojentunnistuksen avulla. Lisätietoja on kohdassa [Kasvojentunnistus](#).
- **Sormenjäljet:** Rekisteröi sormenjälkesi näytön lukituksen avaamista varten. Lisätietoja on kohdassa [Sormenjälkien tunnistus](#).
- **Lisää biometrisiä asetuksia:** Voit muuttaa biometrinen tietojen asetuksia. Voit myös nähdä biometriikan suojauskorjauksen version ja tarkistaa päivitykset.
- **Google Play Protect:** Aseta laite tarkistamaan haitalliset sovellukset ja toiminnot, varoittamaan mahdollisista haitoista ja poistamaan ne.
- **Tietoturvapäivitys:** Näytä laitteen ohjelmiston versio ja tarkista päivitykset.
- **Etsi matkapuhelimeni:** Ota käyttöön tai poista käytöstä Etsi matkapuhelimeni -toiminto. Voit seurata ja hallita kadonnutta tai varastettua laitetta Etsi matkapuhelimeni -sivuston ([findmymobile.samsung.com](http://findmymobile.samsung.com)) avulla.
- **Samsung Pass:** Vahvista henkilöllisyytesi helposti ja turvallisesti biometrinen tietojesi avulla. Lisätietoja on kohdassa [Samsung Pass](#).
- **Suojattu kansio:** Luo suojattu kansio, jolla voit suojata yksityisen sisältösi ja sovellukset muilta. Lisätietoja on kohdassa [Suojattu kansio](#).
- **Suojattu Wi-Fi:** Aseta laite suojaamaan tietosi suojaamattomia Wi-Fi-verkkoja käytettäessä. Lisätietoja on kohdassa [Suojattu Wi-Fi](#).
- **Private Share:** Jaa tiedostoja muiden kanssa turvallisesti lohkoketjuteknologian avulla.
- **Asenna tuntemattomia sovelluksia:** Aseta laite sallimaan sovellusten asentaminen tuntemattomista lähteistä.
- **Salaa SD-kortti:** Aseta laite salaamaan muistikortilla olevat tiedostot.
  - ⚠ Laitte ei voi lukea salattuja tiedostoja, jos laite palautetaan tehdasasetuksiin tämän asetuksen ollessa käytössä. Poista asetukset käytöstä ennen laitteen palauttamista tehdasasetuksiin.
- **Muut suojausasetukset:** Määritä suojausasetukset.



Joidenkin toimintojen käyttömahdollisuus määräytyy palveluntarjoajan tai mallin mukaan.

## Kasvojentunnistus

Voit asettaa laitteen avaamaan näytön lukituksen kasvojentunnistuksen avulla.



- Jos käytät kasvojasi näytönlukitusmenetelmänä, et voi käyttää kasvojasi näytön avaamiseen ensimmäisellä kerralla laitteen käynnistämisen jälkeen. Jotta voit käyttää laitetta, sinun on avattava näytön lukitus kasvojen rekisteröinnin yhteydessä määrittämäsi kuvion, PIN-koodin tai salasanan avulla. Vältä unohtamasta kuviota, PIN-koodia tai salasanaa.
- Jos muutat näytönlukitusmenetelmäksi vaihtoehdon **Pyyhkäisy** tai **Ei mitään**, jotka eivät ole turvallisia, kaikki biometriset tietosi poistetaan.

### Kasvojentunnistuksen varotoimia

Ennen näytön lukituksen avaamista kasvojentunnistuksen avulla pidä seuraavat varotoimet mielessä.

- Joku tai jokin kuvaasi muistuttava voi avata laitteen lukituksen.
- Kasvojentunnistus ei ole yhtä varma suojaus kuin kuvio, PIN-koodi tai salasana.

### Vihjeitä hyvään kasvojentunnistukseen

Muista seuraavat asiat kasvojentunnistusta käyttäessäsi:

- Harkitse huolellisesti rekisteröintiolosuhteet, kuten se, käytätkö silmälaseja, hattua, naamiota, partaa tai voimakasta ehostusta.
- Varmista, että olet hyvin valaistulla alueella ja että kameran objektiivi on puhdas rekisteröinnin aikana.
- Varmista, ettei kuvastasi tule epäterävää, jotta tunnistustulokset ovat hyviä.

### Kasvojen rekisteröiminen

Kasvojentunnistus toimii parhaiten, kun rekisteröit kasvosi sisätilassa ja poissa suorasta auringonvalosta.

1 Napauta Asetukset-näytössä **Biometriset tiedot ja suojaus** → **Kasvojentunnistus**.

2 Lue näytön ohjeet ja napauta **Jatka**.

3 Määritä näytönlukitustapa.

4 Aseta kasvosi näytössä olevan kehyksen sisälle.

Kamera skannaa kasvosi.



- Jos näytön lukituksen avaaminen kasvojesi avulla ei toimi oikein, poista rekisteröidyt kasvot ja rekisteröi kasvosi uudelleen napauttamalla **Poista kasvotiedot**.
- Jos haluat parantaa kasvojentunnistusta, napauta **Lisää vaihtoehtoinen ilme tunnistuksen parantamiseksi** ja lisää vaihtoehtoinen ulkoasu.

## Näytön lukituksen avaaminen kasvojen avulla

Voit avata näytön lukituksen kasvojesi avulla kuvion, PIN-koodin tai salasanan käyttämisen sijaan.

1 Napauta Asetukset-näytössä **Biometriset tiedot ja suojaus** → **Kasvojentunnistus**.

2 Avaa näytön lukitus esiasetettua näytönlukitustapaa käyttämällä.

3 Aktivoi **Lukituksen poisto kasvoilla** -kytkin napauttamalla sitä.

4 Katso lukittua näyttöä.

Kun kasvosi on tunnistettu, voit avata näytön lukituksen käyttämättä muuta näytönlukitustapaa. Jos kasvojesi ei tunnisteta, käytä esimääritettyä näytönlukitustapaa.

## Rekisteröityjen kasvotietojen poistaminen

Voit poistaa rekisteröimäsi kasvotiedot.

1 Napauta Asetukset-näytössä **Biometriset tiedot ja suojaus** → **Kasvojentunnistus**.

2 Avaa näytön lukitus esiasetettua näytönlukitustapaa käyttämällä.

3 Napauta **Poista kasvotiedot** → **Poista**.

Kun rekisteröidyt kasvot poistetaan, myös kaikki niihin liittyvät toiminnot poistetaan käytöstä.

## Sormenjälkien tunnistus

Sormenjälkien tunnistuksen toimiminen edellyttää, että rekisteröit ja tallennat sormenjälkitietosi laitteeseen.



- Tämän toiminnon käyttömahdollisuus määräytyy palveluntarjoajan tai mallin mukaan.
- Sormenjälkitunnistus parantaa laitteen suojausta jokaisen sormenjäljen yksilöivien ominaisuuksien avulla. Mahdollisuus, että sormenjälkitunnistin sekoittaisi kaksi eri sormenjälkeä toisiinsa, on hyvin pieni. Jos eri sormenjäljet ovat hyvin samanlaisia, tunnistin voi kuitenkin joskus harvoin tunnistaa ne samoiksi.
- Jos käytät sormenjälkeäsi näytönlukitusmenetelmänä, et voi käyttää sormenjälkeäsi näytön avaamiseen ensimmäisellä kerralla laitteen käynnistämisen jälkeen. Jotta voit käyttää laitetta, sinun on avattava näytön lukitus sormenjäljen rekisteröinnin yhteydessä määrittämäsi kuvion, PIN-koodin tai salasanan avulla. Vältä unohtamasta kuviota, PIN-koodia tai salasanaa.
- Jos laite ei tunnista sormenjälkeäsi, voit avata laitteen lukituksen sen kuvion, PIN-koodin tai salasanan avulla, jonka olet määrittänyt sormenjäljen rekisteröinnin yhteydessä, ja rekisteröidä sitten sormenjälkesi uudelleen. Jos kuvio, PIN-koodi tai salasauna unohtuu, et voi käyttää laitetta palauttamatta sen tehdasasetuksia. Samsung ei vastaa tietojen menetyksestä eikä muista haitoista, jotka johtuvat avauskoodien unohtamisesta.
- Jos muutat näytönlukitusmenetelmäksi vaihtoehdon **Pyyhkäisy** tai **Ei mitään**, jotka eivät ole turvallisia, kaikki biometriset tietosi poistetaan.

## Sormenjälkitunnistuksen parantaminen

Kun luet sormenjälkesi laitteella, ota huomioon seuraavat asiat, jotka voivat vaikuttaa laitteen suorituskykyyn:

- Laite ei ehkä tunnista sormenjälkiä, jos ihossa on ryppyjä tai arpia.
- Laite ei ehkä tunnista pienten tai ohuiden sormien sormenjälkiä.
- Voit parantaa tunnistuksen suorituskykyä rekisteröimällä niiden sormien sormenjäljet, joilla useimmiten käytät toimintoja laitteessa.
- Sivunäppäimessä on sisäinen sormenjälkitunnistin. Varmista, ettei sormenjälkitunnistin ole naarmuuntunut tai vahingoittunut kolikoiden, avainten, kaulakorujen tai muiden metalliesineiden takia.
- Jos jokin lisävaruste, kuten tarra, peittää sormenjälkitunnistimen, sormenjälkien tunnistuksen onnistumisaste voi pienentyä.
- Varmista, että sormenjälkitunnistin ja sormesi ovat puhtaat ja kuivat.

- Jos taivutat sormeasi tai käytät sormenpäätä, laite ei ehkä tunnista sormenjälkiä. Varmista, että peität sormenjälkitunnistimen sormellasi kokonaan.
- Kuivassa ympäristössä laitteeseen voi syntyä staattista sähköä. Vältä tämän toiminnon käyttämistä kuivissa ympäristöissä tai pura staattinen sähkö koskettamalla metalliesinettä ennen toiminnon käyttämistä.

### Sormenjälkien rekisteröiminen

- 1 Napauta Asetukset-näytössä **Biometriset tiedot ja suojaus** → **Sormenjäljet**.
- 2 Lue näytön ohjeet ja napauta **Jatka**.
- 3 Määritä näytönlukitustapa.
- 4 Aseta sormi sivunäppäimen päälle. Kun laite on tunnistanut sormesi, nosta se ylös ja aseta se sivunäppäimen päälle uudelleen.  
Jatka tätä, kunnes sormenjälki on rekisteröity.

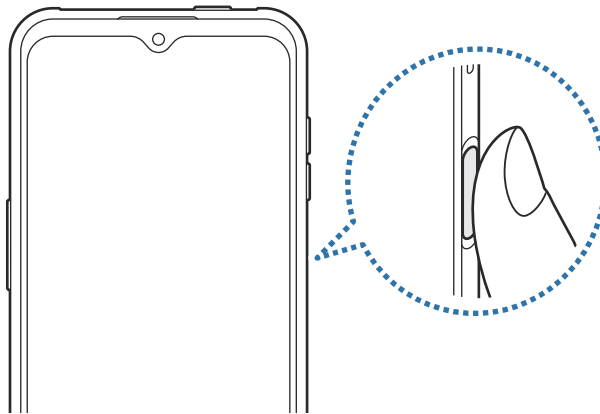

- 5 Kun olet rekisteröinyt sormenjälkesi, napauta **Valmis**.  
Voit tarkistaa sormenjälkesi rekisteröinnin napauttamalla **Tarkista lisätyt sormenjäljet**.

### Näytön lukituksen avaaminen sormenjälkien avulla

Voit avata näytön lukituksen sormenjäljen avulla kuvion, PIN-koodin tai salasanan käyttämisen sijaan.

- 1 Napauta Asetukset-näytössä **Biometriset tiedot ja suojaus** → **Sormenjäljet**.
- 2 Avaa näytön lukitus esiasetettua näytönlukitustapaa käyttämällä.
- 3 Aktivoi **Lukit. poist. sormenj. av.** -kytkin napauttamalla sitä.
- 4 Aseta lukitussa näytössä sormesi sormenjälkitunnistimen päälle ja lue sormenjälkesi.

## Rekisteröityjen sormenjälkien poistaminen

Voit poistaa rekisteröidyt sormenjäljet.

- 1 Napauta Asetukset-näytössä **Biometriset tiedot ja suojaus** → **Sormenjäljet**.
- 2 Avaa näytön lukitus esiasetettua näytönlukitustapaa käyttämällä.
- 3 Valitse poistettava sormenjälki ja napauta **Poista**.

## Samsung Pass

Voit rekisteröidä biometriset tietosi Samsung Pass -toimintoon ja vahvistaa henkilöllisyytesi helposti, kun käytät palveluita, jotka edellyttävät kirjautumista tai henkilökohtaisia tietoja.



- Internet-sivustokirjautumistoiminto on käytettävissä vain niissä Internet-sivustoissa, joita käytät **Internet**-sovelluksella. Jotkin Internet-sivustot eivät ehkä tue tätä toimintoa.
- Rekisteröidyt biometriset tiedot tallennetaan vain laitteeseesi, eikä niitä synkronoida muihin laitteisiin eikä palvelimiin.

## Samsung Pass -tietojen rekisteröiminen

Ennen Samsung Pass -toiminnon käyttöä rekisteröi biometriset tietosi Samsung Passiin.

Napauta Asetukset-näytössä **Biometriset tiedot ja suojaus** → **Samsung Pass**. Määritä asetukset noudattamalla näytön ohjeita.

## Samsung-tilin salasanan vahvistaminen

Voit käyttää rekisteröityjä biometrisia tietojasi henkilöllisyytesi vahvistamiseen Samsung-tilisi salasanan syöttämisen sijaan esimerkiksi silloin, kun ostat sisältöä **Galaxy Store** -kaupasta.

Napauta Samsung Pass -päänäytössä **⋮** → **Asetukset** → **Tili ja synkronointi** ja aktivoi sitten **Vahvista Samsung Passilla** -kytkin napauttamalla sitä.

## Kirjautuminen Internet-sivustoihin Samsung Pass -toiminnolla

Voit kirjautua Samsung Pass -toiminnon avulla helposti Internet-sivustoihin, jotka tukevat tunnusten ja salasanojen automaattista täyttöä.

- 1 Anna sivuston kirjautumissivulla tunnuksesi ja salasanasi ja napauta sitten sivuston kirjautumisnäppäintä.
- 2 Kun näkyvissä on ponnahdusikkuna, joka kysyy, haluatko tallentaa kirjautumistiedot, valitse **Kirjaudu Samsung Passilla** ja napauta **Muista**.

## Kirjautuminen sovelluksiin Samsung Pass -toiminnolla

Voit kirjautua Samsung Pass -toiminnon avulla helposti sovelluksiin, jotka tukevat tunnusten ja salasanojen automaattista täyttöä.

- 1 Anna sovelluksen kirjautumissivulla tunnuksesi ja salasanasi ja napauta sitten sovelluksen kirjautumisnäppäintä.
- 2 Kun näkyvissä on ponnahdusikkuna, joka kysyy, haluatko tallentaa kirjautumistiedot, napauta **Tallenna**.

## Kirjautumistietojen hallinta

Voit tarkastella niiden Internet-sivustojen ja sovellusten luetteloa, jotka olet asettanut käyttämään Samsung Pass -tietoja, ja hallita kirjautumistietojasi.

- 1 Napauta Samsung Pass -päänäytössä **Sovellukset** tai **Sivustot** ja valitse Internet-sivusto tai sovellus luettelosta.
- 2 Napauta **Muokkaa** ja muokkaa tunnustasi, salasanasi ja Internet-sivuston tai sovelluksen nimeä. Jos haluat poistaa kirjautumistietosi, napauta **Poista**.

## Samsung Pass -toiminnon käyttäminen Internet-sivustoissa ja sovelluksissa

Kun käytät Internet-sivustoja tai sovelluksia, jotka tukevat Samsung Pass -toimintoa, voit helposti kirjautua niihin Samsung Pass -tiedoilla.

Jos haluat nähdä luettelon sivustoista ja sovelluksista, jotka tukevat Samsung Pass -palvelua, napauta Samsung Pass -päänäytössä **☰** → **Asetukset** → **Kumppanit**. Jos Samsung Pass -toimintoa tukevia Internet-sivustoja tai sovelluksia ei ole, **Kumppanit**-kohta ei ole näkyvissä.



- Käytettävissä olevat Internet-sivustot ja sovellukset voivat määräytyä alueen tai palveluntarjoajan mukaan.
- Samsung ei vastaa tietojen menetyksestä eikä muista haitoista, jotka johtuvat kirjautumisesta Internet-sivustoihin tai sovelluksiin Samsung Pass -toiminnon avulla.

## Henkilökohtaisten tietojen syöttäminen automaattisesti

Samsung Pass -toiminnon avulla voit syöttää helposti henkilökohtaiset tietosi, kuten osoite- tai maksukorttitietosi, sovelluksissa, jotka tukevat automaattista täyttöä.

- 1 Valitse Samsung Pass -päänäytössä **Yksityiset tiedot** -kohdassa jokin vaihtoehto.
- 2 Anna tiedot ja napauta **Tallenna**.  
Voit nyt syöttää henkilökohtaisia tietojasi automaattisesti tuetuissa sovelluksissa käyttämällä biometrisiä tietojasi, jotka olet rekisteröinyt Samsung Pass -toimintoon.

## Samsung Pass -tietojen poistaminen

Voit poistaa Samsung Passiin rekisteröidyt biometriset tietosi, kirjautumistietosi ja sovellustietosi.

Napauta Samsung Pass -päänäytössä  → **Asetukset** → **Näytä kaikki Samsung Passia käyttävät laitteet** →  → **Poistu palvelusta Samsung Pass.**



- Samsung-tilisi pysyy aktiivisena.
- Muiden Samsung-tiliisi kirjautuneiden laitteiden Samsung Pass -tiedot poistetaan myös.

## Suojattu kansio

Suojattu kansio suojaa yksityistä sisältöäsi ja sovelluksiasi, kuten valokuvia ja yhteystietoja, niin, että muut eivät voi käyttää niitä. Voit pitää yksityisen sisältösi ja sovelluksesi suojattuina, vaikka laite olisi lukitsemattomana.



Suojattu kansio on erillinen, suojattu tallennusalue. Suojatussa kansiossa olevia tietoja ei voi siirtää muihin laitteisiin hyväksymättömien jakotapojen, kuten USB-yhteyden tai Wi-Fi Direct -toiminnon, avulla. Jos käyttöjärjestelmää yritetään mukauttaa tai ohjelmistoa muuttaa, suojattu kansio lukkiutuu automaattisesti, eikä sitä voi käyttää. Ennen kuin tallennat tietoja suojattuun kansioon, varmuuskopioi tiedot toiseen suojattuun sijaintiin.

## Suojatun kansion määrittäminen

1 Käynnistä **Asetukset**-sovellus ja napauta **Biometriset tiedot ja suojaus** → **Suojattu kansio**.

2 Määritä asetukset noudattamalla näytön ohjeita.

Suojattu kansio -näyttö tulee näkyviin ja Suojattu kansio -sovelluskuvake () lisätään Sovellukset-näyttöön.

Voit muuttaa suojatun kansion nimeä tai kuvaketta napauttamalla  → **Mukauta**.



- Kun käynnistät **Suojattu kansio** -sovelluksen, sinun on avattava sovelluksen lukitus esimääritetyn lukitustavan avulla.
- Jos unohdat suojatun kansion lukituksen avauskoodin, voit palauttaa sen Samsung-tilisi avulla. Napauta näppäintä lukitun näytön alareunassa ja anna Samsung-tilisi salasana.



## Suojatun kansion automaattisen lukituksen ehdon määrittäminen

- 1 Käynnistä **Suojattu kansio** -sovellus ja napauta  → **Asetukset** → **Lukitse suojattu kansio autom.**
- 2 Valitse lukitusasetus.



Voit lukita suojatun kansion manuaalisesti napauttamalla  → **Lukitse ja lopeta.**

## Sisällön siirtäminen suojattuun kansioon

Voit siirtää sisältöä, kuten valokuvia ja videoita, suojattuun kansioon. Seuraavat toiminnot ovat esimerkki kuvan siirtämisestä oletustallennustilasta suojattuun kansioon.

- 1 Käynnistä **Suojattu kansio** -sovellus ja napauta  → **Lisää tiedostoja.**
- 2 Napauta **Kuvat**, valitse siirrettävät kuvat ja napauta sitten **Valmis.**
- 3 Napauta **Siirrä.**  
Valitut kohteet poistetaan alkuperäisestä kansioista ja siirretään suojattuun kansioon. Voit kopioida kohteet napauttamalla **Kopioi.**



Sisällön siirtotapa voi vaihdella sisällön tyyppin mukaan.

## Sisällön siirtäminen suojatusta kansioista

Voit siirtää sisältöä suojatusta kansioista vastaavaan sovellukseen oletustallennustilassa. Seuraavat toiminnot ovat esimerkki kuvan siirtämisestä suojatusta kansioista oletustallennustilaan.

- 1 Käynnistä **Suojattu kansio** -sovellus ja napauta **Galleria.**
- 2 Valitse kuva ja napauta  → **Poista kohteesta Suojattu kansio.**  
Valitut kohteet siirretään **Galleria**-sovellukseen oletustallennustilassa.

## Sovellusten lisääminen

Voit lisätä käytettävän sovelluksen suojattuun kansioon.

- 1 Käynnistä **Suojattu kansio** -sovellus ja napauta **+**.
- 2 Valitse vähintään yksi laitteeseen asennettu sovellus ja napauta **Lisää.**

## Sovellusten poistaminen suojatusta kansioista

Kosketa poistettavaa sovellusta jonkin aikaa ja napauta sitten **Poista asennus.**

## Tilien lisääminen



Voit lisätä Samsung- ja Google-tilisi tai muut tilisi, joiden kanssa suojatun kansion sovellukset synkronoidaan.

- 1 Käynnistä **Suojattu kansio** -sovellus ja napauta  → **Asetukset** → **Hallitse tilejä** → **Lisää tili**.
- 2 Valitse tilipalvelu.
- 3 Määritä tilin asetukset noudattamalla näytön ohjeita.

## Suojatun kansion piilottaminen

Voit piilottaa suojatun kansion pikavalinnan Sovellukset-näytössä.

Käynnistä **Suojattu kansio** -sovellus, napauta  → **Asetukset** ja poista sitten **Lisää Suojattu kansio Sovellukset-näyttöön** -kytkin käytöstä napauttamalla sitä.

Voit myös avata ilmoituspaneelin, pyyhkäistä alaspäin ja poistaa sitten  (**Suojattu kansio**) -toiminnon käytöstä napauttamalla sitä. Jos pikapaneelissa ei ole näppäintä  (**Suojattu kansio**), napauta  ja lisää näppäin vetämällä sitä.

Jos haluat näyttää Suojatun kansion uudelleen, käynnistä **Asetukset**-sovellus, napauta **Biometriset tiedot ja suojaus** → **Suojattu kansio** ja aktivoi sitten **Lisää Suojattu kansio Sovellukset-näyttöön** -kytkin napauttamalla sitä.

## Suojatun kansion asennuksen poistaminen

Voit poistaa suojatun kansion asennuksen ja siinä olevan sisällön ja sovellukset.

Käynnistä **Suojattu kansio** -sovellus ja napauta  → **Asetukset** → **Lisää asetuksia** → **Poista asennus**.

Voit varmuuskopioida sisällön ennen Suojatun kansion asennuksen poistamista valitsemalla **Poista mediatiedostot suojatusta kansiosta** ja napauttamalla **Poista asennus**. Voit käyttää varmuuskopioituja tietoja suojatusta kansiosta käynnistämällä **Omat tiedostot** -sovelluksen ja napauttamalla **Sisäinen muisti** → **Download** → **Secure Folder**.



**Samsung Notes** -sovellukseen tallennettuja muistiinpanoja ei varmuuskopioida.

## Suojattu Wi-Fi

Suojattu Wi-Fi on palvelu, joka suojaa Wi-Fi-verkkoyhteytesi. Se salaa tiedot Wi-Fi-verkkojen avulla ja poistaa käytöstä seurantasovellukset ja -sivustot, jotta voit käyttää Wi-Fi-verkkoja turvallisesti. Jos esimerkiksi käytät suojaamatonta Wi-Fi-verkkoa julkisissa paikoissa, kuten kahviloissa tai lentoasemilla, Suojattu Wi-Fi aktivoituu automaattisesti, jotta kukaan ei voi murtautua kirjautumistietoihisi eikä tarkkailla toimintaasi sovelluksissa ja sivustoissa.

Napauta Asetukset-näytössä **Biometriset tiedot ja suojaus** → **Suojattu Wi-Fi** ja suorita määrittäminen loppuun noudattamalla näytön ohjeita.

Kun Suojattu Wi-Fi on käytössä, -kuvake näkyy tilarivillä.



- Tämän toiminnon käyttäminen voi hidastaa Wi-Fi-verkon nopeutta.
- Tämän toiminnon käyttämismahdollisuus määräytyy Wi-Fi-verkon, palveluntarjoajan tai mallin mukaan.

## Suojattavien sovellusten valitseminen Suojattu Wi-Fi -toiminnon avulla

Valitse suojattavat sovellukset Suojattu Wi-Fi -toiminnon avulla, jotta voit suojata tiedot, kuten salasanasasi tai sovellustoimintasi, turvallisesti muilta.

Napauta Asetukset-näytössä **Biometriset tiedot ja suojaus** → **Suojattu Wi-Fi** →  → **Asetukset** → **Suojatut sovellukset** ja napauta kytkintä niiden sovellusten vieressä, jotka haluat suojata Suojattu Wi-Fi -toiminnolla.



Jotkin sovellukset eivät ehkä tue tätä toimintoa.

## Suojauspaketin ostaminen

Saat maksuttoman Wi-Fi-verkkojen suojauspaketin joka kuukausi. Voit myös ostaa maksullisia suojauspaketteja ja käyttää rajoittamatonta kaistanleveyden suojausta rajoitetun ajan.

1 Napauta Asetukset-näytössä **Biometriset tiedot ja suojaus** → **Suojattu Wi-Fi**.

2 Napauta **Suojaustilaus** → **Päivitä** ja valitse haluamasi paketti.



Tiettyjen suojauspakettien osalta voit siirtää suojauspaketin toiseen laitteeseen, joka on kirjautunut Samsung-tiliisi.

3 Vie osto loppuun noudattamalla näytön ohjeita.

## Yksityisyys

Muuta yksityisyydensuoja-asetuksia.

Napauta Asetukset-näytössä **Yksityisyys**.

- **Viimeisen 24 tunnin aikana käytetyt käyttöoikeudet:** Näytä sovelluksen tai toiminnon käyttöoikeuksien käyttöhistoria.
- **Käyttöoikeuksien hallinta:** Näytä luettelo toiminnoista ja sovelluksista, joilla on oikeus käyttää niitä. Voit myös muokata käyttöoikeusasetuksia.
- **Säätimet ja hälytykset:** Määritä sovelluksen käytön asetukset.
- **Samsung:** Hallitse Samsung-tiliisi liittyviä henkilökohtaisia tietoja ja muuta mukautuspalvelun asetuksia.
- **Google:** Määritä yksityisyydensuojan lisäasetukset.



Joidenkin toimintojen käyttömahdollisuus määräytyy palveluntarjoajan tai mallin mukaan.

## Sijainti

Muuta sijaintitietojen käyttöoikeuksien asetuksia.

Napauta Asetukset-näytössä **Sijainti**.

- **Sovelluksen käyttöoikeudet:** Näytä luettelo sovelluksista, joilla on oikeus käyttää laitteen sijaintia ja muokata käyttöoikeusasetuksia.
- **Sijaintipalvelut:** Näytä sijaintipalvelut, joita laitteesi käyttää.
- **Viimeaikainen käyttö:** Näytä nykyisiä sijaintitietojasi pyytävät sovellukset.

## Turvallisuus ja hätätilanteet

Hallitse lääkinnällisiä tietojasi ja hätäyhteyshenkilöitäsi. Voit myös muuttaa hätätoimintojen asetuksia, kuten langattomia hätäilmoituksia.

Napauta Asetukset-näytössä **Turvallisuus ja hätätilanteet**.

- **Terveystiedot:** Anna lääkinnälliset tietosi.
- **Hätäyhteyshenkilöt:** Anna hätäyhteyshenkilösi.
- **Lähetä hätäviestejä:** Aseta laite lähettämään hätäviesti, kun sivunäppäintä painetaan useita kertoja.

- **Langattomat hätäilmoitukset:** Muuta langattomien hätäilmoitusten asetuksia.
- **Hätäpaikannus:** Aktivoi hätäpaikannuspalvelu (ELS).
- **Hätätila:** Siirrä laite hätätilaan akkuvirran kulutuksen vähentämistä varten. Lisätietoja on kohdassa [Hätätila](#).



Joidenkin ominaisuuksien käyttömahdollisuus määräytyy mallin mukaan.

## Tilit ja varmuuskopiointi

### Asetukset

Voit synkronoida, varmuuskopioida tai palauttaa laitteen tiedot Samsung Cloud -palvelun avulla. Voit myös kirjautua tileille, kuten Samsung-tilillesi tai Google-tilillesi, ja siirtää tietoja muihin laitteisiin tai muista laitteista Smart Switch -sovelluksen avulla.

Napauta Asetukset-näytössä **Tilit ja varmuuskopiointi**.

- **Hallitse tilejä:** Voit lisätä Samsung- ja Google-tilisi tai muut tilisi, joiden kanssa tiedot synkronoidaan.
- **Samsung Cloud:** Synkronoi ja varmuuskopioi tiedot ja asetukset ja palauta edellisen laitteen tiedot ja asetukset, vaikka sinulla ei olisi niitä. Lisätietoja on kohdassa [Samsung Cloud](#).
- **Google Drive:** Voit pitää henkilökohtaiset tietosi, sovellustiedot ja asetukset suojattuina laitteessa. Voit varmuuskopioida luottamukselliset tiedot. Tietojen varmuuskopioiminen edellyttää kirjautumista Google-tiliin.
- **Smart Switch:** Käynnistä Smart Switch ja siirrä tiedot aiemmasta laitteestasi. Lisätietoja on kohdassa [Tietojen siirtäminen aiemmasta laitteesta \(Smart Switch\)](#).



Varmuuskopioi tietosi säännöllisesti turvalliseen sijaintiin, kuten Samsung Cloud -palveluun tai tietokoneeseen, jotta voit palauttaa tiedot, jos tietoja vioittuu tai katoaa tai tehdasasetukset palautetaan vahingossa.

## Samsung Cloud

Voit varmuuskopioida laitteesi tiedot Samsung Cloud -palveluun ja palauttaa ne myöhemmin.

### Tietojen varmuuskopiointi

Voit varmuuskopioida laitteesi tiedot Samsung Cloud -palveluun.

- 1 Napauta Asetukset-näytössä **Tilit ja varmuuskopiointi** ja napauta **Varmuuskopioi tiedot** kohdassa **Samsung Cloud**.
  - 2 Napauta kytkintä varmuuskopioitavien kohteiden vieressä ja napauta **Varmuuskopioi nyt**.
  - 3 Napauta **Valmis**.
-  • Joitakin tietoja ei varmuuskopioida. Jos haluat tarkistaa, mitkä tiedot varmuuskopioidaan, napauta Asetukset-näytössä **Tilit ja varmuuskopiointi** ja napauta **Varmuuskopioi tiedot** kohdassa **Samsung Cloud**.
  - Jos haluat tarkastella muiden Samsung Cloud -palvelussa olevien laitteiden varmuuskopiotietoja, napauta Asetukset-näytössä **Tilit ja varmuuskopiointi** → **Palauta tiedot** ja valitse sitten haluamasi laite.

### Tietojen palauttaminen

Voit palauttaa varmuuskopiotietosi Samsung Cloud -palvelusta laitteeseesi.

- 1 Napauta Asetukset-näytössä **Tilit ja varmuuskopiointi**.
- 2 Napauta **Palauta tiedot** ja valitse haluamasi laite.
- 3 Valitse palautettavat kohteet ja napauta **Palauta**.

## Google

Voit määrittää joidenkin Google-toimintojen asetukset.

Napauta Asetukset-näytössä **Google**.

# Edistykselliset toiminnot

## Asetukset

Voit ottaa käyttöön lisätoiminnot ja muuttaa asetuksia, jotka säätelevät niitä.

Napauta Asetukset-näytössä **Edistykselliset toiminnot**.

- **Linkki Windowsiin:** Voit käyttää laitteeseesi tallennettuja tietoja nopeasti tietokoneessa. Lisätietoja on kohdassa [Linkki Windowsiin](#).
- **Soita ja viesti muilla laitteilla:** Käytä laitteesi puhelu- ja viestitoimintoja muissa laitteissa, jotka ovat kirjautuneet sisään Samsung-tilillesi.
- **Jatka sovellusten käyttöä muissa laitteissa:** Käytä laitteesi sovelluksia muissa laitteissa, jotka ovat kirjautuneet sisään Samsung-tiliisi.
- **Samsung DeX:** Aseta laitteen käyttö tietokonemaiseksi. Lisätietoja on kohdassa [Samsung DeX](#).
- **Android Auto:** Yhdistä laite ajoneuvoon ja hallitse joitakin laitteen ominaisuuksia ajoneuvon näytössä.
- **Quick Share:** Muuta Quick Share -asetuksia. Lisätietoja on kohdassa [Quick Share](#).
- **Kokeilu:** Käytä laitteen uusia ominaisuuksia.
- **Sivunäppäin:** Voit valita sovelluksen tai toiminnon, joka käynnistetään sivunäppäimellä. Lisätietoja on kohdassa [Sivunäppäimen määrittäminen](#).
- **XCover-näppäin:** Voit valita sovelluksen tai toiminnon, joka käynnistetään XCover-näppäimellä. Lisätietoja on kohdassa [XCover-näppäimen määrittäminen](#).
- **Ylänäppäin:** Voit valita sovelluksen tai toiminnon, joka käynnistetään ylänäppäimellä. Lisätietoja on kohdassa [Ylänäppäimen määrittäminen](#).
- **Liikkeet ja eleet:** Aktivoi liiketoiminto ja määritä asetukset. Lisätietoja on kohdassa [Liikkeet ja eleet](#).
- **Yksikäätinen tila:** Ota käyttöön yksikäätinen toimintatila, joka helpottaa laitteen käyttöä yhdellä kädellä.
- **Bixby Routines:** Lisää rutiinit usein käyttämiesi asetusten automatisoimista varten. Laite myös ehdottaa hyödyllisiä rutiineja usein toistuvia tilanteita varten. Lisätietoja on kohdassa [Bixby Routines](#).
- **Näyttökuvat ja näyttötallennin:** Muuta ruudunkaappauksen ja ruudun nauhoituksen asetuksia.

- **Näytä yhteyshenkilöt sisältöä jaettaessa:** Aseta laite näyttämään jakamisvaihtoehtojen paneelissa henkilöt, joihin olet ollut yhteydessä, jolloin voit jakaa sisältöä suoraan.
- **Game Launcher:** Voit aktivoida Game Launcher -sovelluksen. Lisätietoja on kohdassa [Game Launcher](#).
- **Dual Messenger:** Asenna toinen sovellus ja käytä kahta eri tiliä samassa viestisovelluksessa. Lisätietoja on kohdassa [Dual Messenger](#).



Joidenkin toimintojen käyttömahdollisuus määräytyy palveluntarjoajan tai mallin mukaan.

## Liikkeet ja eleet

Voit aktivoida liiketoiminnon ja määrittää asetukset.

Napauta Asetukset-näytössä **Edistykselliset toiminnot** → **Liikkeet ja eleet**.

- **Aktivoi nostamalla:** Aseta laite käynnistämään näyttö, kun laite nostetaan ylös.
- **Käynnistä näyttö kaksoisnapautt.:** Aseta laite käynnistämään näyttö, kun näytön mitä tahansa kohtaa kaksoisnapautetaan näytön ollessa sammuneena.
- **Sammuta näyttö kaksoisnapautt.:** Aseta laite sammuttamaan näyttö, kun alkunäytön tyhjää kohtaa tai lukitusnäyttöä kaksoisnapautetaan.
- **Pidä näyttö päällä katsottaessa:** Estä laitetta sammuttamasta näyttöä, kun sitä katsotaan.
- **Hälytä, kun puhelin nostetaan:** Aseta laite hälyttämään, jos olemassa on vastaamattomia puheluja tai uusia viestejä, kun laitteeseen tartutaan.



Tämä toiminto ei ehkä toimi, jos näyttö on päällä tai laite ei ole tasaisella alustalla.

- **Mykistä kääntämällä ympäri:** Aseta laite mykistämään tietyt äänet, kun käytetään liikkeitä tai eleitä.
- **Nosta puhelin soittamista varten:** Aseta laite soittamaan puhelu, kun laite nostetaan lähelle korvaa ja pidetään siinä katseltaessa puhelun tietoja, viestiä tai yhteystietoa.
- **Sormenjälkitunnistimen eleet:** Aseta laite avaamaan tai sulkemaan ilmoituspaneeli, kun sormenjälkitunnistimessa pyyhkäistään ylös- tai alaspäin. Tämä toiminto ei ole käytettävissä, kun tunnistin tunnistaa sormenjälkeä.



Liiallinen värinä tai laitteeseen kohdistuva voimakas isku voi johtaa joidenkin tunnistimia käyttävien toimintojen tahattomiin palautteisiin.



## Dual Messenger

Voit asentaa toisen sovelluksen ja käyttää kahta eri tiliä samassa viestisovelluksessa.

- 1 Napauta Asetukset-näytössä **Edistykselliset toiminnot** → **Dual Messenger**.  
Tuetut sovellukset tulevat näkyviin.
- 2 Napauta sovelluksen kytkintä toisen sovelluksen asentamista varten.  
Toinen sovellus asennetaan. Toisen sovelluksen kuvakkeessa näkyy merkki .

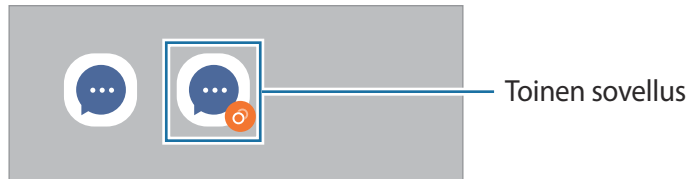

-  • Dual Messenger -ominaisuuden käyttömahdollisuus määräytyy sovelluksen mukaan.
- Toisen sovelluksen jotkin toiminnot voivat olla rajoitettuja.

## Toisen sovelluksen asennuksen poistaminen

- 1 Napauta Asetukset-näytössä **Edistykselliset toiminnot** → **Dual Messenger**.
- 2 Napauta sen sovelluksen kytkintä, jonka asennuksen haluat poistaa, ja napauta **Poista asennus**.  
Kaikki toiseen sovellukseen liittyvät tiedot poistetaan.

-  Jos poistat ensimmäisen sovelluksen asennuksen, myös toinen sovellus poistetaan.

## Digitaalinen hyvinvointi ja lapsilukko

Tarkastele laitteen käyttöhistoriaa ja käytä toimintoja, jotka estävät laitetta häiritsemästä sinua. Voit myös määrittää käytönvalvonnan asetukset lapsia varten ja hallita heidän digitaalilaitteikäyttöään.

Napauta Asetukset-näytössä **Digitaalinen hyvinvointi ja lapsilukko**.

- **Näytön käyttöaika:** Aseta tavoitteet sille, kuinka paljon käytät laitetta päivittäin.
- **Sovellusajastimet:** Rajoita jokaisen sovelluksen päivittäistä käyttöaikaa asettamalla ajastin. Kun raja saavutetaan, sovellus poistuu käytöstä, etkä voi enää käyttää sitä.
- **Keskittymistila:** Ota keskittymistila käyttöön, jotta laite ei häiritse sinua ja pysyt keskittyneenä haluamaasi asiaan. Voit käyttää keskittymistilassa sovelluksia, joiden käytön olet sallinut.
- **Nukkumaanmenotila:** Ota nukkumaanmenotila käyttöön, niin voit vähentää silmien rasittumista ennen nukkumisen aloittamista ja estää unihäiriöitä.
- **Äänvoimakkuuden valvonta:** Suojaa kuuloasi aktivoimalla äänvoimakkuuden valvonta.
- **Ajon aikainen valvonta:** Aktivoi ajon aikainen valvonta tarkkailemaan laitteen käyttöaikaa ajoneuvon ajamisen aikana.
- **Lapsilukko:** Hallitse lasten digitaalilaitteikäyttöä.

## Akun ja laitteen ylläpito

### Esittely

Laitteen ylläpitotoiminto tarjoaa yleiskatsauksen laitteen akkuun, tallennustilaan, muistiin ja järjestelmän suojaukseen. Voit myös optimoida laitteen automaattisesti sormen napautuksella.

### Laitteen optimointi

Napauta Asetukset-näytössä **Akun ja laitteen ylläpito** → **Optimoi nyt**.

Pikaoptimointitoiminto parantaa laitteen suorituskykyä suorittamalla seuraavat toimet.

- Taustalla käynnissä olevien sovellusten sulkeminen.
- Akkuvirran epätavallisen käytön hallinta.
- Kaatuneiden sovellusten ja haittaohjelmien etsiminen.

## Automaattisen optimointitoiminnon käyttäminen

Voit asettaa laitteen suorittamaan automaattisen optimoinnin, kun laitetta ei käytetä. Napauta  → **Automaatio** → **Optimoi automaattisesti päivittäin** ja aktivoi kytkin napauttamalla sitä. Jos haluat asettaa automaattisen optimoinnin suoritusajankohdan, napauta **Aika**.

## Akku

Voit tarkistaa akun jäljellä olevan varauksen ja laitteen käyttöajan. Jos laitteen akun varaustaso on vähissä, voit säästää virtaa virransäästötoimintojen avulla.

Napauta Asetukset-näytössä **Akun ja laitteen ylläpito** → **Akku**.

- **Virransäästö:** Voit pidentää akun käyttöaikaa ottamalla virransäästötilan käyttöön.
  - **Taustakäytön rajoitukset:** Rajoita akkuvirran käyttöä sovelluksissa, joita et käytä usein.
  - **Lisää akkuasetuksia:** Määritä akun lisäasetukset.
-  • Jäljellä oleva käyttöaika näyttää ajan, joka on jäljellä, ennen kuin akkuvirta loppuu. Jäljellä oleva käyttöaika voi vaihdella laitteen asetusten ja käyttöolojen mukaan.
- Et ehkä saa ilmoituksia joistakin sovelluksista, joissa virransäästötila on käytössä.

## Tallennustila

Voit tarkistaa käytössä olevan ja vapaan muistin määrän.

Napauta Asetukset-näytössä **Akun ja laitteen ylläpito** → **Tallennustila**. Jos haluat poistaa tiedostoja tai poistaa tarpeettomien sovellusten asennuksen, valitse luokka. Kosketa jonkin aikaa tai valitse sitten jokin kohde ja napauta **Poista** tai **Poista asennus**.

-  • Todellinen käytettävissä olevan sisäisen muistin määrä on pienempi kuin ilmoitettu määrä, koska käyttöjärjestelmä ja oletussovellukset käyttävät osan muistista. Käytettävissä oleva kapasiteetti voi muuttua, kun päivität laitteen.
- Voit tarkastella sisäisen muistin jäljellä olevaa kapasiteettia Samsungin Internet-sivuston tieto-osassa oman laitteesi kohdalla.

## Muisti

Napauta Asetukset-näytössä **Akun ja laitteen ylläpito** → **Muisti**.

Jos haluat nopeuttaa laitteen toimintaa pysäyttämällä taustalla suoritettavia sovelluksia, valitse sovelluksia sovellusten luettelosta ja napauta **Tyhjennä nyt**.

## Laitteen suojaus

Voit tarkistaa laitteen suojaustilan. Tämä toiminto etsii laitteesta haittaohjelmat.

Napauta Asetukset-näytössä **Akun ja laitteen ylläpito** → **Laitteen suojaus** → **Tarkista puhelin**.

## Ohjelmistopäivitys

Voit päivittää laitteesi laiteohjelmiston firmware over-the-air (FOTA) -palvelun avulla. Voit myös ajoittaa ohjelmistopäivitykset.

Napauta Asetukset-näytössä **Akun ja laitteen ylläpito** → **Ohjelmistopäivitys**.

## Vianmääritys

Testaa laitteesi Samsungin Membersin avulla.

Napauta Asetukset-näytössä **Akun ja laitteen ylläpito** → **Vianmääritys**. Valitse testattava kohde tai napauta **Testaa kaikki**, jos haluat testata kaikki kohteet.

## Sovellukset

Voit hallita laitteen sovelluksia ja muuttaa niiden asetuksia. Voit näyttää sovellusten käyttötiedot, muuttaa niiden ilmoitus- tai käyttöoikeusasetuksia tai poistaa käytöstä tarpeettomat sovellukset tai poistaa niiden asennuksen.

Napauta Asetukset-näytössä **Sovellukset**.

## Yleinen hallinta

Voit mukauttaa laitteen järjestelmäasetukset tai palauttaa laitteen alkutilaan.

Napauta Asetukset-näytössä **Yleinen hallinta**.

- **Kieli:** Valitse laitteen kielet. Lisätietoja on kohdassa [Laitteen kielten lisääminen](#).
- **Teksti puheeksi:** Voit muuttaa teksti puheeksi -toimintojen asetuksia, kuten kieltä ja nopeutta, joita käytetään TalkBack-toiminnon ollessa käytössä.
- **Päivämäärä ja aika:** Käytä ja muuta asetuksia, jotka ohjaavat laitteen kellonajan ja päivämäärän näyttöä.
  -  Jos akun varaus purkautuu kokonaan tai akku poistetaan laitteesta, kellonaika ja päivämäärä nollautuvat.
- **Samsung-näppäimistö: asetukset:** Muuta Samsung-näppäimistön asetuksia.
- **Näppäimistöluettelo ja oletus:** Valitse oletusarvoisesti käytettävä näppäimistö ja muuta näppäimistön asetuksia.
- **Fyysinen näppäimistö:** Muuta ulkoisen näppäimistön asetuksia.
- **Hiiri ja kosketusalusta:** Muuta ulkoisen hiiren tai kosketusalustan asetuksia.
- **Salasanat ja automaattinen täyttö:** Valitse käytettävä automaattinen täyttöpalvelu.
- **Nollaa:** Voit palauttaa laitteen asetukset alkutilaan tai palauttaa tehdasasetukset.
- **Ota meihin yhteyttä:** Kysy kysymyksiä tai tarkastele usein kysytyjä kysymyksiä.

### Laitteen kielten lisääminen

Voit lisätä laitteessa käytettävissä olevia kieliä.

- 1 Napauta Asetukset-näytössä **Yleinen hallinta** → **Kieli** → **Lisää kieli**.  
Voit tarkastella kaikkia lisättävissä olevia kieliä napauttamalla  → **Kaikki kielet**.
- 2 Valitse lisättävä kieli.
- 3 Aseta valittu kieli oletuskieleksi napauttamalla **Aseta oletukseksi**. Jos haluat säilyttää nykyisen kieliasetuksen, napauta **Pidä nykyinen**.  
Valittu kieli lisätään kieliluetteloon. Jos vaihdoit oletuskielen, valittu kieli tulee luettelon ensimmäiseksi.

Jos haluat vaihtaa oletuskielen kieliluettelosta, valitse haluamasi kieli ja napauta **Käytä**. Jos jokin sovellus ei tue oletuskieltä, käytetään seuraavaa tuettua kieltä.

## Helppokäyttöisyys

Voit määrittää useita asetuksia, jotka lisäävät laitteen helppokäyttöisyyttä.

Napauta Asetukset-näytössä **Helppokäyttöisyys**.

- **Sinulle suositellut:** Tarkista käyttämäsi helppokäyttötoiminnot ja muut suositellut ominaisuudet.
- **TalkBack:** Ota käyttöön TalkBack, joka tuottaa äänipalautteet. Ohjeita tämän toiminnon käyttöön saat napauttamalla kohtaa **Asetukset** → **Ohje ja tuki**.
- **Näkyvyyteen liittyvät parannukset:** Mukauta asetuksia, jotka tekevät laitteen käytöstä helpompaa näkörajoitteisille.
- **Kuuloon liittyvät parannukset:** Mukauta asetuksia, jotka tekevät laitteen käytöstä helpompaa kuulorajoitteisille.
- **Vuorovaikutus ja näppäryys:** Mukauta asetuksia, jotka tekevät laitteen käytöstä helpompaa liikuntarajoitteisille.
- **Lisäasetukset:** Määritä suoran käytön ja ilmoitustoimintojen asetukset.
- **Asennetut sovellukset:** Tarkastele laitteeseen asennettuja helppokäyttöisyyspalveluja.
- **Tietoja Helppokäyttöisyydestä:** Näytä helppokäyttöisyystiedot.
- **Ota meihin yhteyttä:** Kysy kysymyksiä tai tarkastele usein kysyttyjä kysymyksiä.

## Ohjelmistopäivitys

Voit päivittää laitteesi laiteohjelmiston firmware over-the-air (FOTA) -palvelun avulla. Voit myös ajoittaa ohjelmistopäivitykset.

Napauta Asetukset-näytössä **Ohjelmistopäivitys**.

- **Lataa ja asenna:** Tarkista ja asenna päivitykset manuaalisesti.
- **Lataa automaattisesti Wi-Fiä:** Aseta laite lataamaan päivitykset automaattisesti, kun yhteys Wi-Fi-verkkoon on olemassa.
- **Edellinen päivitys:** Näytä viimeisimmän ohjelmistopäivityksen tiedot.



Jos laitteesi suojausta ja uusien tietoturvahkien ehkäisemistä varten julkaistaan kriittisen tärkeitä ohjelmistopäivityksiä, ne asennetaan automaattisesti ilman suostumustasi.

## Suojauspäivitysten tiedot

Suojauspäivitysten avulla parannetaan laitteen suojausta ja suojataan henkilökohtaisia tietojasi. Tietoja laitemalliisi tarkoitetuista suojauspäivityksistä saat osoitteesta [security.samsungmobile.com](https://security.samsungmobile.com).



Tämä sivusto tukee vain joitakin kieliä.

## Tietoja puhelimesta

Saat näkyviin laitteen tiedot.

Napauta Asetukset-näytössä **Tietoja puhelimesta**.

Jos haluat muuttaa laitteen nimeä, napauta **Muokkaa**.

- **Tilatiedot:** Näytä eri laitetiedot, kuten SIM-kortin tila, Wi-Fi-verkon MAC-osoite ja sarjanumero.
- **Lakisääteiset tiedot:** Näytä laitteeseen liittyvät oikeudelliset tiedot, kuten turvallisuustiedot ja avoimen lähdekoodin käyttöoikeussopimus.
- **Ohjelmiston tiedot:** Näytä laitteen ohjelmistotiedot, kuten sen käyttöjärjestelmä- ja laiteohjelmistoversio.
- **Akun tiedot:** Näytä laitteen akun tila ja tiedot.

# Käyttöön liittyviä huomautuksia

## Tämän laitteen käyttöä koskevia varotoimia

Lue tämä opas huolellisesti, kun käytät laitetta, jotta osaat käyttää sitä turvallisesti ja oikein.

- Kuvaukset perustuvat laitteen oletusasetuksiin.
- Alueen, palveluntarjoajan, mallin ominaisuuksien tai laitteen ohjelmiston mukaan voi olla, että osa sisällöstä poikkeaa omasta laitteestasi.
- Laite saattaa vaatia yhteyttä Wi-Fi- tai matkapuhelinverkkoon joitakin sovelluksia tai toimintoja käytettäessä.
- Paljon suoritintehoa ja RAM-muistia vaativa sisältö (laadukas sisältö) vaikuttaa laitteen yleiseen suorituskykyyn. Laitteen tekniset ominaisuudet ja sen käyttöympäristö voivat aiheuttaa sen, etteivät sisältöön liittyvät sovellukset toimi oikein.
- Samsung ei ole vastuussa muiden kuin Samsungin toimittamien sovellusten aiheuttamista suorituskykyongelmista.
- Samsung ei ole vastuussa toiminta- eikä yhteensopivuusongelmista, jotka johtuvat muokatuista rekisteriasetuksista tai muunnetusta käyttöjärjestelmäohjelmistosta. Käyttöjärjestelmän mukauttamisyritys voi johtaa laitteen tai sovellusten virheelliseen toimintaan.
- Laitteen mukana toimitetut ohjelmistot, äänilähteet, taustakuvat, muut kuvat ja muu media on lisensoitu rajoitettuun käyttöön. Näiden materiaalien käyttö kaupallisiin ja muihin tarkoituksiin on tekijänoikeuslakien vastaista. Vastuu median lainvastaisesta käytöstä on kokonaan käyttäjillä.
- Liittymän datasopimuksen mukaan viesteistä, tiedostojen lähettämisestä ja vastaanottamisesta, automaattisesta synkronoinnista, paikannuspalvelujen käytöstä tai muista datapalveluista saatetaan veloittaa lisämaksu. Suurten tietomäärien siirtämisessä on suositeltavaa käyttää Wi-Fi-toimintoa.
- Laitteen mukana toimitettuja sovelluksia voidaan päivittää ilman ennakoilmoitusta, eivätkä ne sen jälkeen välttämättä enää ole tuettuja.
- Laitteen käyttöjärjestelmän muuttaminen tai epävirallisista lähteistä peräisin olevien sovellusten asentaminen voi aiheuttaa laitteeseen toimintahäiriöitä ja tietojen vahingoittumisen tai katoamisen. Nämä toimet ovat Samsungin käyttöoikeussopimuksen vastaisia ja mitätöivät takuun.



- Kosketusnäyttö erottuu selvästi myös kirkkaassa auringonvalossa, sillä kontrasti säätyy automaattisesti ympäristön mukaan. Tuotteen luonteen takia liikkumattomien kuvien näyttäminen pitkiä aikoja kerrallaan voi aiheuttaa jälkikuvia (kuvan "palamisen" näyttöön) tai haamukuvia.
  - Liikkumattomien kuvien käyttämistä kosketusnäytön osissa pitkiä aikoja kerrallaan ei suositella. Kosketusnäyttö kannattaa sammuttaa, kun laitetta ei käytetä.
  - Voit asettaa kosketusnäytön sammumaan automaattisesti, kun et käytä sitä. Käynnistä **Asetukset**-sovellus, napauta **Näyttö** → **Näytön aikakatkaistu** ja valitse sitten aika, jonka haluat laitteen odottavan ennen kuin kosketusnäyttö sammuu.
  - Jos haluat asettaa kosketusnäytön säätämään näytön kirkkautta automaattisesti ympäristön mukaan, käynnistä **Asetukset**-sovellus, napauta **Näyttö** ja aktivoi toiminto napauttamalla **Mukautuva kirkkaus** -kytkintä.
- Laitteen tukemat kaistanleveydet voivat vaihdella alueen tai palveluntarjoajan mukaan.
- 5G-verkon saatavuus voi vaihdella maan, operaattorin ja käyttöympäristön mukaan.
- Laitteessasi on magneetteja. Pidä laite turvallisen etäisyyden päässä kohteista, joihin magneetit voivat vaikuttaa, kuten luottokorteista ja implantoiduista lääkinnällisistä laitteista. Jos sinulla on implantoitu lääkinnällinen laite, pyydä lääkärin lupa ennen tämän laitteen käyttöä.

## Ohjekuvakkeet



**Vaara:** Tilanteet, jotka voivat aiheuttaa vammoja sinulle tai muille



**Varoitus:** Tilanteet, joissa tämä laite tai muut laitteet voivat vahingoittaa



**Huomautus:** Huomautuksia, käyttövinkkejä tai lisätietoja

## Huomautuksia pakkauksen sisällöstä ja lisävarusteista

Pakkauksen sisältö on lueteltu pikaoppaassa.

- Laitteen mukana toimitettavat varusteet ja saatavissa olevat lisävarusteet voivat vaihdella alueen tai palveluntarjoajan mukaan.
- Mukana toimitettavat varusteet on suunniteltu vain tähän laitteeseen, eivätkä ne välttämättä ole yhteensopivia muiden laitteiden kanssa.
- Ulkoasua ja teknisiä ominaisuuksia voidaan muuttaa ilman erillistä ilmoitusta.
- Voit ostaa lisävarusteita Samsung-jälleenmyyjältä. Varmista ennen ostamista, että ne ovat yhteensopivia laitteen kanssa.
- Käytä vain Samsungin hyväksymiä varusteita. Hyväksymättömien lisävarusteiden käyttäminen voi aiheuttaa suorituskyöngelmia ja vikoja, joita takuu ei kata.
- Kaikkien varusteiden saatavuus on kokonaan niitä valmistavien vastaavien yhtiöiden vastuulla. Lisätietoja saatavilla olevista varusteista on Samsungin sivustossa.
- Laitteen kanssa voidaan käyttää nappikuulokkeita (USB-tyyppi C), jotka tukevat digitaalista lähtöä. Laite ei kuitenkaan ehkä ole yhteensopiva sellaisten nappikuulokkeiden kanssa, jotka käyttävät eri äänilähtötapaa tai jotka on valmistanut toinen valmistaja.

## Veden- ja pölynpitävyyden ylläpitäminen

Tämä laite on testattu valvotussa ympäristössä, ja se on saanut IEC 60529 -standardin mukaisen IP68-luokituksen hyväksytyltä testauslaboratoriolta. (Testiolosuhteet: makea vesi, 1,5 m, 30 minuuttia, 15–35 °C, 86–106 kPa)

Sinun on noudatettava seuraavia ohjeita, jotta laite pysyy veden- ja pölynkestävänä.

- Älä upota laitetta veteen yli 1,5 m:n syvyyteen yli 30 minuutiksi.
- Älä altista laitetta likaiselle vedelle tai muille nesteille, kuten suolavedelle, uima-altaan vedelle, saippuavedelle, öljylle, hajuvedelle, aurinkovoiteelle tai käsienpesuaineelle, tai kemiallisille tuotteille, kuten kosmetikalle tai alkoholia sisältäville nesteille.
- Älä altista laitetta voimakkaasti virtaavalle vedelle.
- Älä käytä laitetta paikoissa, joissa lämpötila on normaalia korkeampi tai joissa on paljon kosteutta, kuten saunassa.
- Vältä pudottamasta laitetta, äläkä altista sitä kovalle iskulle.
- Takakanteen kiinnitetty kumitiiviste on laitteen tärkeä osa. Avaa ja sulje takakansi huolellisesti, jotta kumitiiviste ei vahingoitu. Varmista myös, ettei kumitiivisteessä ole hiekkaa, pölyä tai muita roskia, jotta laite ei vahingoitu.
- Takakansi voi löystyä, jos laite putoaa tai siihen kohdistuu isku. Varmista, että kaikki kannet ovat oikein paikoillaan ja tiukasti kiinni.

Jos laite altistuu vedelle tai epäpuhtauksille, noudata seuraavia ohjeita:

- Pyyhi laite pehmeällä ja puhtaalla liinalla ja kuivaa se huolellisesti.
- Jos mikrofoni tai kaiutin ei ole täysin kuiva, ääni voi olla epäselvä puhelun aikana.
- Kosketusnäyttö ja muut ominaisuudet eivät ehkä toimi oikein, jos laitetta käytetään vedessä.
- Älä kytke laturia tai mitään lisävarusteita, ennen kuin laite on täysin kuiva. Laite voi vaurioitua, jos lisävaruste tai laturi kytketään, kun varoitusmerkki ei ole vielä kuiva.
- Älä avaa laitteen kansia, kun laite on vedessä tai hyvin kosteassa paikassa, kuten uima-altaassa tai kylpyhuoneessa.
- Älä avaa takakantta märin käsin tai laitteen ollessa märkä.

## Laitteen ylikuumentumistilanteet ja ratkaisut

### Jos laite kuumenee akkua ladattaessa

Laite ja laturi voivat kuumentua latauksen aikana. Laite voi tuntua kuumalta kosketettaessa langattoman latauksen tai pikalatauksen aikana. Tämä on laitteen normaalia toimintaa, eikä se vaikuta laitteen käyttöikään eikä suorituskykyyn. Jos akku kuumenee liikaa, lataaminen voi hidastua ja laturi voi lopettaa lataamisen.

#### Toimi seuraavasti, jos laite kuumenee:

- Irrota laturi laitteesta ja sulje kaikki käynnissä olevat sovellukset. Odota, että laite on täysin jäähtynyt ja aloita sitten laitteen lataaminen uudelleen.
- Jos laitteen alaosa ylikuumentuu, se voi johtua siitä, että yhdistetty USB-kaapeli on vaurioitunut. Vaihda vaurioitunut USB-kaapeli uuteen Samsungin hyväksymään kaapeliin.
- Langatonta laturia käyttäessäsi älä aseta laitteen ja langattoman laturin väliin mitään ylimääräistä materiaalia, kuten metalliesineitä, magneetteja tai magneettisia kortteja.



Langaton lataus tai pikalataustoiminto on käytettävissä vain tuetuissa malleissa.

### Jos laite kuumenee käytön aikana

Kun käytät toimintoja tai sovelluksia, jotka vaativat paljon virtaa, tai käytät niitä pitkään, laite voi väliaikaisesti kuumentua akkuvirran runsaan kulutuksen takia. Sulje kaikki käynnissä olevat sovellukset, äläkä käytä laitetta hetkeen.

Lue seuraavat esimerkit tilanteista, joissa laite voi ylikuumentua.

- Alkuasennuksen aikana oston jälkeen tai tietojen palauttamisen aikana
- Ladattaessa suuria tiedostoja
- Käytettäessä sovelluksia, jotka vaativat paljon virtaa, tai käytettäessä sovelluksia pitkään
  - Pelattaessa laadukkaita pelejä pitkään
  - Tallennettaessa videoita pitkään
  - Suoratoistettaessa videoita näytön enimmäiskirkkaudella
  - Laitteen ollessa yhdistettynä televisioon

- Moniajon aikana (tai suoritettaessa useita sovelluksia taustalla)
  - Käytettäessä moni-ikkunatoimintoa
  - Päivitettäessä tai asennettaessa sovelluksia videoiden tallennuksen aikana
  - Ladattaessa suuria tiedostoja videopuhelun aikana
  - Tallennettaessa videoita navigointisovelluksen käytön aikana
- Siirrettäessä runsaasti dataa synkronoitaessa tietoja pilveen, sähköpostiin tai muihin tileihin
- Käytettäessä navigointisovellusta autossa laitteen ollessa suorassa auringonvalossa
- Käytettäessä mobiilitukiasematoimintoa ja yhteydenjakotoimintoa
- Käytettäessä laitetta alueilla, joilla signaali on heikko tai puuttuu
- Ladattaessa akkua vaurioituneen USB-kaapelin kautta
- Laitteen monitoimiliitännän ollessa vaurioitunut tai altistunut vieraille aineille, kuten nesteille, pölylle, metallijauheille tai lyijykynän grafiitille
- Verkkovierailun aikana

### **Toimi seuraavasti, jos laite kuumenee:**

- Pidä laitteen ohjelmisto päivitettyä uusimpaan versioon.
- Käynnissä olevien sovellusten väliset ristiriidat voivat aiheuttaa laitteen kuumenemisen. Käynnistä laite uudelleen.
- Poista Wi-Fi-, GPS- ja Bluetooth-toiminnot käytöstä, kun et tarvitse niitä.
- Sulje sovellukset, jotka lisäävät akkuvirran kulutusta tai joita suoritetaan taustalla, jos et käytä niitä.
- Poista tarpeettomat tiedostot tai käyttämättömät sovellukset.
- Vähennä näytön kirkkautta.
- Jos laite ylikuumenee tai tuntuu kuumalta pitkään, älä käytä sitä hetkeen. Jos laitteen ylikuumeneminen jatkuu, ota yhteys Samsung-huoltoon.

## Varotoimia laitteen ylikuumenemisen varalta

Jos laitteen ylikuumeneminen aiheuttaa epämiellyttävää tunnetta, lopeta laitteen käyttäminen.

Kun laite kuumenee, toiminnot ja suorituskyky voivat olla rajoitettuja tai laite voi sammua jäähdyttämisen takia. Tämä ominaisuus on käytettävissä vain tuetuissa malleissa.

- Jos laite ylikuumenee ja saavuttaa tietyn lämpötilan, näyttöön tulee varoitusviesti laitteen vioittumisen, ihoärsytyksen ja -vammojen sekä akun vuotamisen estämisestä. Laitteen lämpötilan laskemista varten näytön kirkkautta ja toimintojen nopeutta rajoitetaan ja akun lataaminen lopetetaan. Käynnissä olevat sovellukset suljetaan, ja kaikki puhelutoiminnot ja muut toiminnot hätäpuheluja lukuun ottamatta ovat rajoitettuja, kunnes laite on jäähtynyt.
- Jos laitteen lämpötila nousee edelleen, näyttöön tulee toinen viesti ja laite sammuu. Älä käytä laitetta, ennen kuin laitteen lämpötila on laskenut määritetyn tason alapuolelle. Jos toinen ilmoitus tulee näyttöön hätäpuhelun aikana, pakotettua sammutusta ei suoriteta ennen puhelun päättymistä.

## Käyttöympäristöä koskevia varotoimia

Laite voi kuumeta ympäristön takia seuraavissa olosuhteissa. Toimi varovasti, jotta akun käyttöikä ei lyhene, laite ei vahingoitu eikä synny tulipaloa.

- Älä säilytä laitetta hyvin matalassa tai korkeassa lämpötilassa.
- Älä altista laitetta suoralle auringonvalolle pitkiksi ajoiksi.
- Älä käytä tai säilytä laitetta pitkiä aikoja hyvin kuumassa ympäristössä, kuten kesällä autossa.
- Älä aseta laitetta alueille, jotka voivat ylikuumeta, kuten sähköhuovan päälle.
- Älä säilytä laitetta lämmittimien, mikroaaltouunien, kuumien ruoanlaittovälineiden tai paineastioiden lähellä tai sisällä.
- Älä käytä kaapelia, jonka eriste on kuorittu pois tai vahingoittunut, äläkä käytä mitään laturia tai akkua, joka on vahingoittunut tai toimii virheellisesti.

# Liite

## Vianmääritys

Kokeile seuraavia ratkaisuehdotuksia, ennen kuin otat yhteyden Samsung-huoltoon. Jotkin tilanteet eivät ehkä koske sinun laitettasi.

Samsung Membersin avulla voit myös ratkaista laitteen käytössä mahdollisesti ilmeneviä ongelmia.

### **Kun käynnistät laitteen tai kun käytät laitetta, se pyytää sinua antamaan seuraavat koodit:**

- Salasana: Kun laitteen lukitustoiminto on käytössä, on annettava laitteelle määritetty salasana.
- PIN-koodi: Kun käytät laitetta ensimmäisen kerran tai kun PIN-koodin kysely on käytössä, sinun on annettava SIM- tai USIM-kortin mukana toimitettu PIN-koodi. Voit poistaa tämän toiminnon käytöstä Lukitse SIM-kortti -valikon avulla.
- PUK-koodi: SIM- tai USIM-kortti on lukittu, mikä yleensä johtuu siitä, että PIN-koodi on annettu väärin useita kertoja. Anna palveluntarjoajalta saamasi PUK-koodi.
- PIN2-koodi: Kun tulet valikkoon, jossa kysytään PIN2-koodia, syötä SIM- tai USIM-kortin mukana toimitettu PIN2-koodi. Lisätietoja saat palveluntarjoajaltasi.

### **Laite antaa verkkoon tai palveluun liittyviä virheilmoituksia**

- Jos olet alueella, jolla on heikko signaali tai huono vastaanoton laatu, signaali voi kadota. Siirry toiselle alueelle ja yritä uudelleen. Siirtymisen aikana näyttöön voi tulla toistuvasti virheilmoituksia.
- Jotkin toiminnot on tilattava erikseen. Lisätietoja saat palveluntarjoajaltasi.

### **Laite ei käynnisty**

- Kun akku on täysin tyhjä, laite ei käynnisty. Lataa akku täyteen ennen laitteen käynnistämistä.
- Akku ei ehkä ole oikein paikallaan. Aseta akku uudelleen paikalleen.
- Pyyhi kyllänsäiset kosketuspinnat ja aseta akku uudelleen paikalleen.

## Kosketusnäyttö reagoi hitaasti tai virheellisesti

- Jos kiinnität kosketusnäyttöön näytönsuojakalvon tai muun lisävarusteen, kosketusnäyttö ei ehkä toimi oikein.
- Jos käytät käsineitä, jos kätesi eivät ole puhtaat kosketusnäyttöä koskettaessasi tai jos napautat näyttöä terävällä esineellä tai sormenpäällä, kosketusnäyttö voi toimia virheellisesti.
- Kosketusnäyttö voi toimia virheellisesti kosteissa olosuhteissa ja kastuessaan.
- Käynnistä laite uudelleen, jolloin tilapäiset ohjelmavirheet poistuvat.
- Varmista, että laitteen ohjelmisto on päivitetty uusimpaan versioon.
- Jos kosketusnäyttö on naarmuuntunut tai vahingoittunut, toimita laite Samsung-huoltoon.

## Laite jumiutuu tai ilmenee vakava virhe

Kokeile seuraavia ratkaisuja. Jos ongelma ei edelleenkään ratkea, ota yhteys Samsung-huoltoon.

### Laitteen käynnistäminen uudelleen

Jos laite jumiutuu tai lakkaa toimimasta, sovelluksia on ehkä suljettava tai laite on sammutettava ja käynnistettävä uudelleen.

### Uudelleenkäynnistyksen pakottaminen

Jos laite on jumissa eikä vastaa, käynnistä se uudelleen pitämällä sivunäppäintä ja äänenvoimakkuuden vähennysnäppäintä painettuina samanaikaisesti yli seitsemän sekunnin ajan.

### Laitteen palauttaminen

Jos edellä kuvatut toimenpiteet eivät ratkaise ongelmaa, palauta laite tehdasasetuksiin.

Käynnistä **Asetukset**-sovellus ja napauta **Yleinen hallinta** → **Nollaa** → **Alkuperäisten tietojen palautus** → **Palauta** → **Poista kaikki**. Muista varmuuskopioida kaikki laitteeseen tallennetut tärkeät tiedot ennen tehdasasetusten palauttamista.

## Puheluja ei yhdistetä

- Varmista, että olet käyttänyt oikeaa matkapuhelinverkkoa.
- Varmista, ettet ole määrittänyt soitonestoa numerolle, jonka valitset.
- Varmista, ettet ole määrittänyt soitonestoa saapuvan puhelun soittajan numerolle.



## Muut eivät kuule puhettasi

- Varmista, että et peitä sisäistä mikrofonia.
- Varmista, että mikrofoni on lähellä suutasi.
- Jos käytät nappikuulokkeita, varmista, että ne on kytketty oikein.

## Äänessä on kaikua puhelun aikana

Säädä äänenvoimakkuutta äänenvoimakkuusnäppäimellä tai siirry toiselle alueelle.

## Yhteys matkapuhelinverkkoon tai Internetiin katkeaa usein, tai äänenlaatu on huono

- Varmista, että et peitä laitteen sisäistä antennia.
- Jos olet alueella, jolla on heikko signaali tai huono vastaanoton laatu, signaali voi kadota. Yhteysongelmat voivat johtua palveluntarjoajan tukiaseman ongelmista. Siirry toiselle alueelle ja yritä uudelleen.
- Kun käytät laitetta liikkuessasi, langattoman verkon palvelut voivat olla poissa käytöstä palveluntarjoajan verkon ongelmien takia.

## Akku ei lataudu asianmukaisesti (Samsungin hyväksymät laturit)

- Tarkista, että laturi on liitetty oikein.
- Jos akun kosketuspinnat ovat likaantuneet, akku ei ehkä lataudu oikein tai laite voi sammua. Pyyhi molemmat kullanväriset kosketuspinnat ja yritä ladata akku uudelleen.

## Akku tyhjenee nopeammin kuin pian laitteen ostamisen jälkeen

- Jos laite tai sen akku on hyvin matalassa tai hyvin korkeassa lämpötilassa, akun käyttökelpoinen varaus voi pienentyä.
- Akkuvirran kulutus kasvaa, kun käytät tiettyjä toimintoja tai sovelluksia, kuten GPS-toimintoa, pelejä tai Internetiä.
- Akku on kuluva osa, ja sen varauksen kestoaika lyhenee ajan kuluessa.

## Kameran käynnistyessä näyttöön tulee virheilmoituksia

Laitteessasi on oltava riittävästi vapaata muistia ja akkuvirtaa kameran sovelluksen käyttöä varten. Jos näyttöön tulee kameraa käynnistettäessä virheilmoituksia, toimi seuraavasti:

- Lataa akku.
- Vapauta muistia siirtämällä tiedostoja tietokoneeseen tai poistamalla tiedostoja laitteesta.
- Käynnistä laite uudelleen. Jos kameran sovelluksen käytössä on ongelmia näiden vihjeiden kokeilemisen jälkeenkin, ota yhteys Samsung-huoltoon.

## Valokuvan laatu on huonompi kuin esikatselussa

- Valokuvien laatu voi vaihdella ympäristön ja käytettävän valokuvaustavan mukaan.
- Jos otat valokuvia hämärässä, yöllä tai sisätiloissa, valokuvissa voi näkyä kuvakohinaa tai ne voivat olla epäteräviä.

## Multimediatiedostoja avattaessa näyttöön tulee virheilmoituksia

Jos näyttöön tulee virheilmoitus tai multimediatiedostojen toisto ei ala avatessasi niitä laitteella, kokeile seuraavia:

- Vapauta muistia siirtämällä tiedostoja tietokoneeseen tai poistamalla tiedostoja laitteesta.
- Varmista, ettei musiikkitiedosto ole Digital Rights Management (DRM) -suojattu. Jos tiedosto on DRM-suojattu, varmista, että sinulla on sen toistoon tarvittava lisenssi tai avain.
- Varmista, että laite tukee tiedostomuotoja. Jos jokin tiedostomuoto, kuten DivX tai AC3, ei ole tuettu, asenna sitä tukeva sovellus. Voit varmistaa laitteesi tukemat tiedostomuodot Samsungin sivustossa.
- Laite tukee laitteella kuvattuja valokuvia ja videoita. Muilla laitteilla kuvatut valokuvat ja videot eivät ehkä toimi oikein.
- Laite tukee multimediatiedostoja, jotka ovat verkkopalvelun tarjoajan tai lisäpalvelujen tarjoajien valtuuttamia. Jotkin Internetistä saatavat sisällöt, kuten soittoäännet, videot tai taustakuvat, eivät ehkä toimi oikein.

## Bluetooth ei toimi hyvin

Jos toista Bluetooth-laitetta ei löydy tai ilmenee yhteysongelmia tai toimintahäiriöitä, kokeile seuraavia toimia:

- Varmista, että laite, johon haluat muodostaa yhteyden, on valmis haettavaksi tai yhdistettäväksi.
- Varmista, että laitteesi ja toinen Bluetooth-laite ovat Bluetooth-enimmäiskantaman sisällä (10 m).
- Käynnistä laitteessasi **Asetukset**-sovellus, napauta **Yhteydet** ja aktivoi sitten **Bluetooth**-kytkin uudelleen napauttamalla sitä.
- Käynnistä laitteessasi **Asetukset**-sovellus ja napauta **Yleinen hallinta** → **Nollaa** → **Palauta verkkoasetukset** → **Asetusten nollaus** → **Palauta**, jolloin verkkoasetukset palautetaan. Rekisteröidyt tiedot voivat kadota, kun verkkoasetukset palautetaan.

Jos nämä ohjeet eivät ratkaise ongelmaa, ota yhteys Samsung-huoltoon.

## Kirkkaudensäätöpalkkia ei näy ilmoituspaneelissa

Avaa ilmoituspaneeli vetämällä tilariviä alaspäin ja vedä sitten ilmoituspaneelia alaspäin. Napauta  → **Pikapaneelin asettelu** → **Kirkkaussäädin** → **Näytä aina**.

## Yhteyttä ei muodosteta, kun kytket laitteen tietokoneeseen

- Varmista, että käyttämäsi USB-kaapeli on yhteensopiva laitteesi kanssa.
- Varmista, että olet asentanut tietokoneeseen oikean ohjaimen ja päivittänyt sen.

## Laite ei löydä nykyistä sijaintiasi

GPS-signaalit voivat olla estyneitä joissakin paikoissa, kuten sisätiloissa. Aseta tällöin laite käyttämään Wi-Fi- tai matkapuhelinverkkoa sijaintisi etsinnässä.

## Laitteeseen tallennettuja tietoja on kadonnut

Varmuuskopioi aina kaikki laitteeseen tallennetut tärkeät tiedot. Muutoin et voi palauttaa tietoja, jos ne vioittuvat tai katoavat. Samsung ei ole vastuussa laitteeseen tallennettujen tietojen katoamisesta.

## Laitteen kotelon ulkoreunalla on pieni rako

- Rako on valmistuksessa tarvittava ominaisuus, ja osat voivat liikkua tai väristä vähäisesti.
- Ajan myötä osien välinen kitka voi hieman suurentaa tätä rako.

## Laitteen tallennustila ei riitä

Vapauta tallennustilaa poistamalla välimuisti ja muut tarpeettomat tiedot laitteen ylläpitotoiminnon avulla tai poistamalla manuaalisesti käyttämättömiä sovelluksia tai tiedostoja.

## Kotinäppäintä ei näy

Kotinäppäimen sisältävä siirtymispalkki voi kadota näkyvistä tiettyjen sovellusten ja toimintojen käytön aikana. Saat siirtymispalkin näkyviin vetämällä ylöspäin näytön alareunasta.

Jos tarvitset apua tai on kysyttävää, käy sivullamme [www.samsung.fi](http://www.samsung.fi).  
Klikkaa "TUKI" => "Ongelmanratkaisu"  
ja valitse tuoteryhmä ja tuote.  
Vaihtoehtoisesti soita asiakastukeemme puhelinnumeroon: 030-6227 515

## Tekijänoikeus

Copyright © 2022 Samsung Electronics Co., Ltd.

Tämä opas on kansainvälisten tekijänoikeuslakien suojaama.

Tämän oppaan osittainenkin jäljentäminen, jakeleminen, kääntäminen tai siirtäminen missä tahansa muodossa tai millä tahansa tavalla, sähköisesti tai mekaanisesti, mukaan lukien valokopiointi, äänittäminen tai säilyttäminen tietojen säilytys- ja hakujärjestelmissä, on kiellettyä.

## Tavaramerkit

- SAMSUNG ja SAMSUNG-logo ovat Samsung Electronics Co., Ltd.:n rekisteröityjä tavaramerkkejä.
- Bluetooth® on Bluetooth SIG, Inc:n rekisteröity tavaramerkki kaikkialla maailmassa.
- Wi-Fi®, Wi-Fi Direct™, Wi-Fi CERTIFIED™ ja Wi-Fi-logo ovat Wi-Fi Alliancen rekisteröityjä tavaramerkkejä.
- Valmistettu Dolby Laboratoriesin myöntämällä lisenssillä. Dolby, Dolby Atmos ja kaksois-D-symboli ovat Dolby Laboratoriesin tavaramerkkejä.
- Kaikki muut tavaramerkit ja tekijänoikeudet ovat omistajiensa omaisuutta.