

SAMSUNG

KÄYTTÖOPAS

SM-T870 SM-T970
SM-T875 SM-T975
 SM-T976B

Sisältö

Perustoiminnot

- 4 Lue tämä ensin
- 6 Laitteen ylikuumentumistilanteet ja ratkaisut
- 9 Laitteen osat ja toiminnot
- 16 Akku
- 18 SIM- tai USIM-kortti (nano-SIM-kortti) (SM-T875, SM-T975, SM-T976B)
- 20 Muistikortti (microSD-kortti)
- 22 Laitteen virran kytkeminen ja katkaiseminen
- 23 Käyttöönotto
- 23 Samsung-tili
- 25 Tietojen siirtäminen aiemmasta laitteesta (Smart Switch)
- 27 Näytön ymmärtäminen
- 38 Ilmoituspaneeli
- 40 Ruudunkaappaus ja ruudun nauhoitus
- 42 Tekstin kirjoittaminen

Sovellukset ja ominaisuudet

- 45 Sovellusten asentaminen tai asennuksen poistaminen
- 47 S Pen -kynän ominaisuudet
- 61 Bixby
- 65 Bixby Vision
- 67 Bixby Routines
- 70 Puhelin
- 75 Yhteystiedot

- 79 Viestit
- 82 Internet
- 83 Kamera
- 98 Galleria
- 104 AR-alue
- 112 Reunanäyttö
- 114 Moni-ikkuna
- 117 Samsung Daily
- 118 Samsung Members
- 118 Samsung Notes
- 124 PENUP
- 127 Kalenteri
- 128 Reminder
- 130 Samsung Flow
- 131 Ääninauhuri
- 133 Omat tiedostot
- 133 Kello
- 135 Laskin
- 135 Game Launcher
- 136 Game Booster
- 138 Samsung Kids
- 139 SmartThings
- 143 Sisällön jakaminen
- 145 Music Share
- 146 Smart View
- 147 Päivän ohjelma
- 150 Samsung DeX
- 157 Googlen sovellukset

Asetukset

- 159 Esittely
- 159 Yhteydet
 - 160 Wi-Fi
 - 162 Bluetooth
 - 163 Datansäästö (SM-T875, SM-T975, SM-T976B)
 - 164 Sovellukset vain mobiilidataa (SM-T875, SM-T975, SM-T976B)
 - 164 Mobiilitukiasema ja yhteyden jako (SM-T875, SM-T975, SM-T976B)
 - 166 Lisää yhteysasetuksia
- 167 Äänet ja värinä
 - 168 Dolby Atmos (tilääni)
 - 168 Erillinen sovelluksen ääni
- 168 Ilmoitukset
 - 169 Sovellusten kuvakemerkit
- 169 Näyttö
 - 170 Tumman tilan asetukset
 - 171 Liikkeen sujuvuus
 - 171 Sinisen valon suodatin (SM-T970, SM-T975, SM-T976B)
 - 171 Näyttötilan vaihtaminen tai näytön värin säätäminen
 - 173 Fonttikoko ja tyyli
 - 173 Näytönsäästäjä
- 173 Taustakuva
- 174 Lukitusnäyttö
 - 174 Smart Lock
- 175 Biometriset tiedot ja suojaus
 - 176 Kasvojentunnistus
 - 179 Sormenjälkien tunnistus
- 183 Samsung Pass
- 186 Suojattu kansio
- 190 Suojattu Wi-Fi
- 191 Yksityisyys
- 192 Sijainti
- 192 Tilit ja varmuuskopiointi
 - 193 Käyttäjät
 - 195 Samsung Cloud
- 196 Google
- 197 Edistykselliset toiminnot
 - 198 Liikkeet ja eleet
- 199 Digitaalinen hyvinvointi ja lapsilukko
 - 199 Digitaalinen hyvinvointi
- 200 Laitteen ylläpito
 - 201 Laitteen optimointi
 - 201 Akku
 - 202 Tallennustila
 - 202 Muisti
 - 202 Suojaus
- 203 Sovellukset
- 203 Yleinen hallinta
- 204 Helppokäyttöisyys
- 205 Ohjelmistopäivitys
- 205 Vihjeitä ja käyttöopas
- 206 Tietoja tablet-laitteesta

Liite

- 207 Vianmääritys
- 213 Akun irrottaminen

Perustoiminnot

Lue tämä ensin

Lue tämä opas huolellisesti ennen laitteen käyttöä, jotta osaat käyttää sitä turvallisesti ja oikein.

- Kuvaukset perustuvat laitteen oletusasetuksiin.
- Alueen, palveluntarjoajan, mallin ominaisuuksien tai laitteen ohjelmiston mukaan voi olla, että osa sisällöstä poikkeaa omasta laitteestasi.
- Paljon suoritintehoa ja RAM-muistia vaativa sisältö (laadukas sisältö) vaikuttaa laitteen yleiseen suorituskyykyyn. Laitteen tekniset ominaisuudet ja sen käyttöympäristö voivat aiheuttaa sen, etteivät sisältöön liittyvät sovellukset toimi oikein.
- Samsung ei ole vastuussa muiden kuin Samsungin toimittamien sovellusten aiheuttamista suorituskyykyongelmista.
- Samsung ei ole vastuussa toiminta- eikä yhteensopivuusongelmista, jotka johtuvat muokatuista rekisteriasetuksista tai muunnetusta käyttöjärjestelmäohjelmistosta. Käyttöjärjestelmän mukauttamisyritys voi johtaa laitteen tai sovellusten virheelliseen toimintaan.
- Laitteen mukana toimitetut ohjelmistot, äänilähteet, taustakuvat, muut kuvat ja muu media on lisensoitu rajoitettuun käyttöön. Näiden materiaalien käyttö kaupallisiin ja muihin tarkoituksiin on tekijänoikeuslakien vastaista. Vastuu median lainvastaisesta käytöstä on kokonaan käyttäjillä.
- Liittymän datasopimuksen mukaan viesteistä, tiedostojen lähettämisestä ja vastaanottamisesta, automaattisesta synkronoinnista, paikannuspalvelujen käytöstä tai muista datapalveluista saatetaan veloittaa lisämaksu. Suurten tietomäärien siirtämisessä on suositeltavaa käyttää Wi-Fi-toimintoa. (SM-T875, SM-T975, SM-T976B)
- Laitteen mukana toimitettuja sovelluksia voidaan päivittää ilman ennakkoilmoitusta, eivätkä ne sen jälkeen välttämättä enää ole tuettuja. Jos sinulla on kysyttävää jostakin laitteen mukana toimitetusta sovelluksesta, ota yhteys Samsung-asiakaspalveluun. Jos kysymys koskee jotakin käyttäjän asentamaa sovellusta, ota yhteys vastaavaan palveluntarjoajaan.
- Laitteen käyttöjärjestelmän muuttaminen tai epävirallisista lähteistä peräisin olevien sovellusten asentaminen voi aiheuttaa laitteeseen toimintahäiriöitä ja tietojen vahingoittumisen tai katoamisen. Nämä toimet ovat Samsungin käyttöoikeussopimuksen vastaisia ja mitätöivät takuun.

- Näytönsuojakalvo asennetaan suojaksi tuotannon ja jakelun ajaksi alueen tai palveluntarjoajan mukaan. Takuu ei kata kiinnitettyyn näytönsuojakalvoon tulleita vaurioita.
- Kosketusnäyttö erottuu selvästi myös kirkkaassa auringonvalossa, sillä kontrasti säätyy automaattisesti ympäristön mukaan. Tuotteen luonteen takia liikkumattomien kuvien näyttäminen pitkiä aikoja kerrallaan voi aiheuttaa jälkikuvia (kuvan "palamisen" näyttöön) tai haamukuvia.
 - Liikkumattomien kuvien käyttämistä kosketusnäytön osissa pitkiä aikoja kerrallaan ei suositella. Kosketusnäyttö kannattaa sammuttaa, kun laitetta ei käytetä.
 - Voit asettaa kosketusnäytön sammumaan automaattisesti, kun et käytä sitä. Käynnistä **Asetukset**-sovellus, napauta **Näyttö** → **Näytön aikakatkaistu** ja valitse sitten aika, jonka haluat laitteen odottavan ennen kuin kosketusnäyttö sammuu.
 - Jos haluat asettaa kosketusnäytön säätämään näytön kirkkautta automaattisesti ympäristön mukaan, käynnistä **Asetukset**-sovellus, napauta **Näyttö** ja aktivoi toiminto napauttamalla **Mukautuva kirkkaus** -kytkintä.
- Joillekin laitteille on tiettyjen alueiden tai mallien tapauksessa hankittava Federal Communications Commissionin (FCC) hyväksyntä.

Jos laite on FCC:n hyväksymä, voit tarkistaa laitteen FCC-tunnuksen. Kun haluat nähdä FCC-tunnuksen, käynnistä **Asetukset**-sovellus ja napauta **Tietoja tablet-laitteesta** → **Tila**. Jos laitteellasi ei ole FCC-tunnusta, se tarkoittaa, että laitetta ei ole hyväksytty myytäväksi Yhdysvalloissa tai sen alueilla ja että se voidaan tuoda Yhdysvaltoihin vain omistajan henkilökohtaiseen käyttöön.

Ohjekuvakkeet



Vaara: Tilanteet, jotka voivat aiheuttaa vammoja sinulle tai muille



Varoitus: Tilanteet, joissa tämä laite tai muut laitteet voivat vahingoittua



Huomautus: Huomautuksia, käyttövinkkejä tai lisätietoja

Laitteen ylikuumentumistilanteet ja ratkaisut

Jos laite kuumenee akkua ladattaessa

Laite ja laturi voivat kuumentua latauksen aikana. Laite voi tuntua kuumalta kosketettaessa langattoman latauksen tai pikalatauksen aikana. Tämä on laitteen normaalia toimintaa, eikä se vaikuta laitteen käyttöikään eikä suorituskykyyn. Jos akku kuumenee liikaa, lataaminen voi hidastua ja laturi voi lopettaa lataamisen.

Toimi seuraavasti, jos laite kuumenee:

- Irrota laturi laitteesta ja sulje kaikki käynnissä olevat sovellukset. Odota, että laite on täysin jäähtynyt ja aloita sitten laitteen lataaminen uudelleen.
- Jos laitteen alaosa ylikuumentuu, se voi johtua siitä, että yhdistetty USB-kaapeli on vaurioitunut. Vaihda vaurioitunut USB-kaapeli uuteen Samsungin hyväksymään kaapeliin.
- Langatonta laturia käyttäessäsi älä aseta laitteen ja langattoman laturin väliin mitään ylimääräistä materiaalia, kuten metalliesineitä, magneetteja tai magneettisia kortteja.



Langaton lataus tai pikalataustoiminto on käytettävissä vain tuetuissa malleissa.

Jos laite kuumenee käytön aikana

Kun käytät toimintoja tai sovelluksia, jotka vaativat paljon virtaa, tai käytät niitä pitkään, laite voi väliaikaisesti kuumentua akkuvirran runsaan kulutuksen takia. Sulje kaikki käynnissä olevat sovellukset, äläkä käytä laitetta hetkeen.

Seuraavassa on esimerkkejä tilanteista, joissa laite voi ylikuumentua. Käyttämiesi toimintojen ja sovellusten mukaan voi olla, että nämä esimerkit eivät koske laitemalliasi.

- Alkuasennuksen aikana oston jälkeen tai tietojen palauttamisen aikana
- Ladattaessa suuria tiedostoja

- Käytettäessä sovelluksia, jotka vaativat paljon virtaa, tai käytettäessä sovelluksia pitkään
 - Pelattaessa laadukkaita pelejä pitkään
 - Tallennettaessa videoita pitkään
 - Suoratoistettaessa videoita näytön enimmäiskirkkaudella
 - Laitteen ollessa yhdistettynä televisioon
- Moniajon aikana (tai suoritettaessa useita sovelluksia taustalla)
 - Käytettäessä moni-ikkunatoimintoa
 - Päivitetessä tai asennettaessa sovelluksia videoiden tallennuksen aikana
 - Ladattaessa suuria tiedostoja videopuhelun aikana
 - Tallennettaessa videoita navigointisovelluksen käytön aikana
- Siirrettäessä runsaasti dataa synkronoitaessa tietoja pilveen, sähköpostiin tai muihin tileihin
- Käytettäessä navigointisovellusta autossa laitteen ollessa suorassa auringonvalossa
- Käytettäessä mobiilitukiasematoimintoa ja yhteydenjakotoimintoa
- Käytettäessä laitetta alueilla, joilla signaali on heikko tai puuttuu
- Ladattaessa akkua vaurioituneen USB-kaapelin kautta
- Laitteen monitoimiliitäntän ollessa vaurioitunut tai altistunut vieraille aineille, kuten nesteille, pölylle, metallijauheille tai lyijykynän grafiitille
- Verkkovierailun aikana

Toimi seuraavasti, jos laite kuumenee:

- Pidä laitteen ohjelmisto päivitettyä uusimpaan versioon.
- Käynnissä olevien sovellusten väliset ristiriidat voivat aiheuttaa laitteen kuumenemisen. Käynnistä laite uudelleen.
- Poista Wi-Fi-, GPS- ja Bluetooth-toiminnot käytöstä, kun et tarvitse niitä.
- Sulje sovellukset, jotka lisäävät akkuvirran kulutusta tai joita suoritetaan taustalla, jos et käytä niitä.
- Poista tarpeettomat tiedostot tai käyttämättömät sovellukset.
- Vähennä näytön kirkkautta.
- Jos laite ylikuumenee tai tuntuu kuumalta pitkään, älä käytä sitä hetkeen. Jos laitteen ylikuumeneminen jatkuu, ota yhteys Samsung-huoltoon.

Varotoimia laitteen ylikuumenemisen varalta

Jos laitteen ylikuumeneminen aiheuttaa epämiellyttävää tunnetta, lopeta laitteen käyttäminen. Kun laite kuumenee, toiminnot ja suorituskyky voivat olla rajoitettuja tai laite voi sammua jäähdyttämisen takia. Tämä ominaisuus on käytettävissä vain tuetuissa malleissa.

- Jos laite ylikuumenee ja saavuttaa tietyn lämpötilan, näyttöön tulee varoitusviesti laitteen vioittumisen, ihoärsytyksen ja -vammojen sekä akun vuotamisen estämisestä. Laitteen lämpötilan laskemista varten näytön kirkkautta ja toimintojen nopeutta rajoitetaan ja akun lataaminen lopetetaan. Käynnissä olevat sovellukset suljetaan, ja kaikki puhelutoiminnot ja muut toiminnot hätäpuheluja lukuun ottamatta ovat rajoitettuja, kunnes laite on jäähtynyt.
- Jos laitteen lämpötila nousee edelleen, näyttöön tulee toinen viesti ja laite sammuu. Älä käytä laitetta, ennen kuin laitteen lämpötila on laskenut määritetyn tason alapuolelle. Jos toinen ilmoitus tulee näyttöön hätäpuhelun aikana, pakotettua sammutusta ei suoriteta ennen puhelun päättymistä.

Käyttöympäristöä koskevia varotoimia

Laite voi kuumeta ympäristön takia seuraavissa olosuhteissa. Toimi varovasti, jotta akun käyttöikä ei lyhene, laite ei vahingoitu eikä synny tulipaloo.

- Älä säilytä laitetta hyvin matalassa tai korkeassa lämpötilassa.
- Älä altista laitetta suoralle auringonvalolle pitkiksi ajoiksi.
- Älä käytä tai säilytä laitetta pitkiä aikoja hyvin kuumassa ympäristössä, kuten kesällä autossa.
- Älä aseta laitetta alueille, jotka voivat ylikuumeta, kuten sähköhuovan päälle.
- Älä säilytä laitetta lämmittimien, mikroaaltouunien, kuumien ruoanlaittovälineiden tai paineastioiden lähellä tai sisällä.
- Älä käytä kaapelia, jonka eriste on kuorittu pois tai vahingoittunut, äläkä käytä mitään laturia tai akkua, joka on vahingoittunut tai toimii virheellisesti.

Laitteen osat ja toiminnot

Pakkauksen sisältö

Pakkauksen sisältö on lueteltu pikaoppaassa.



- Laitteen mukana toimitettavat varusteet ja saatavissa olevat lisävarusteet voivat vaihdella alueen tai palveluntarjoajan mukaan.
- Mukana toimitettavat varusteet on suunniteltu vain tähän laitteeseen, eivätkä ne välttämättä ole yhteensopivia muiden laitteiden kanssa.
- Ulkoasua ja teknisiä ominaisuuksia voidaan muuttaa ilman erillistä ilmoitusta.
- Voit ostaa lisävarusteita Samsung-jälleenmyyjältä. Varmista ennen ostamista, että ne ovat yhteensopivia laitteen kanssa.
- Käytä vain Samsungin hyväksymiä varusteita. Hyväksymättömien lisävarusteiden käyttäminen voi aiheuttaa suorituskykyongelmia ja vikoja, joita takuu ei kata.
- Kaikkien varusteiden saatavuus on kokonaan niitä valmistavien vastaavien yhtiöiden vastuulla. Lisätietoja saatavilla olevista varusteista on Samsungin sivustossa.
- Laitteen kanssa voidaan käyttää nappikuulokkeita (USB-tyyppi C), jotka tukevat digitaalista lähtöä. Laite ei kuitenkaan ehkä ole yhteensopiva sellaisten nappikuulokkeiden kanssa, jotka käyttävät eri äänilähtötapaa tai jotka on valmistanut toinen valmistaja.

Laitteen osat

► SM-T870, SM-T875:

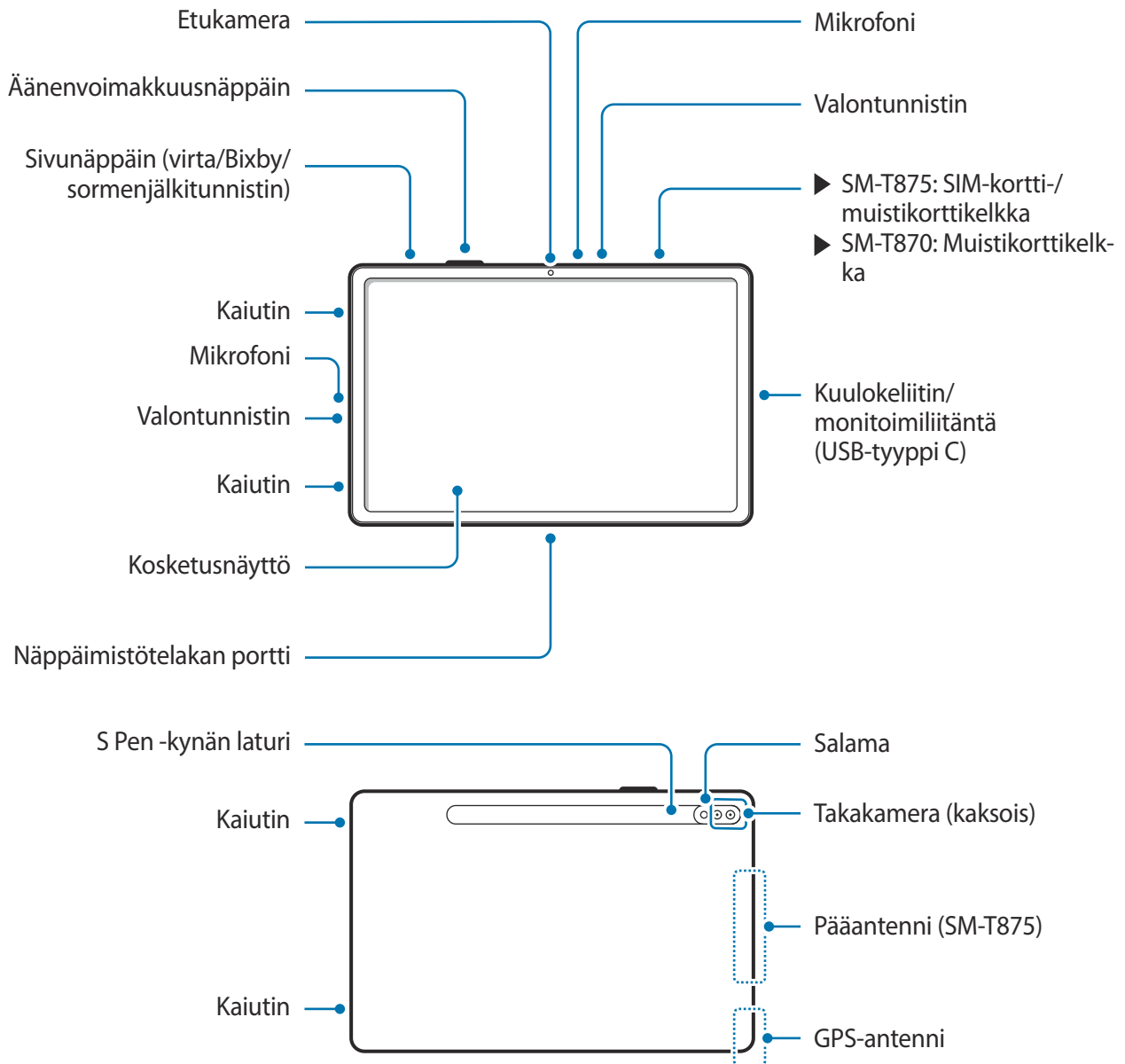

► SM-T970, SM-T975, SM-T976B:

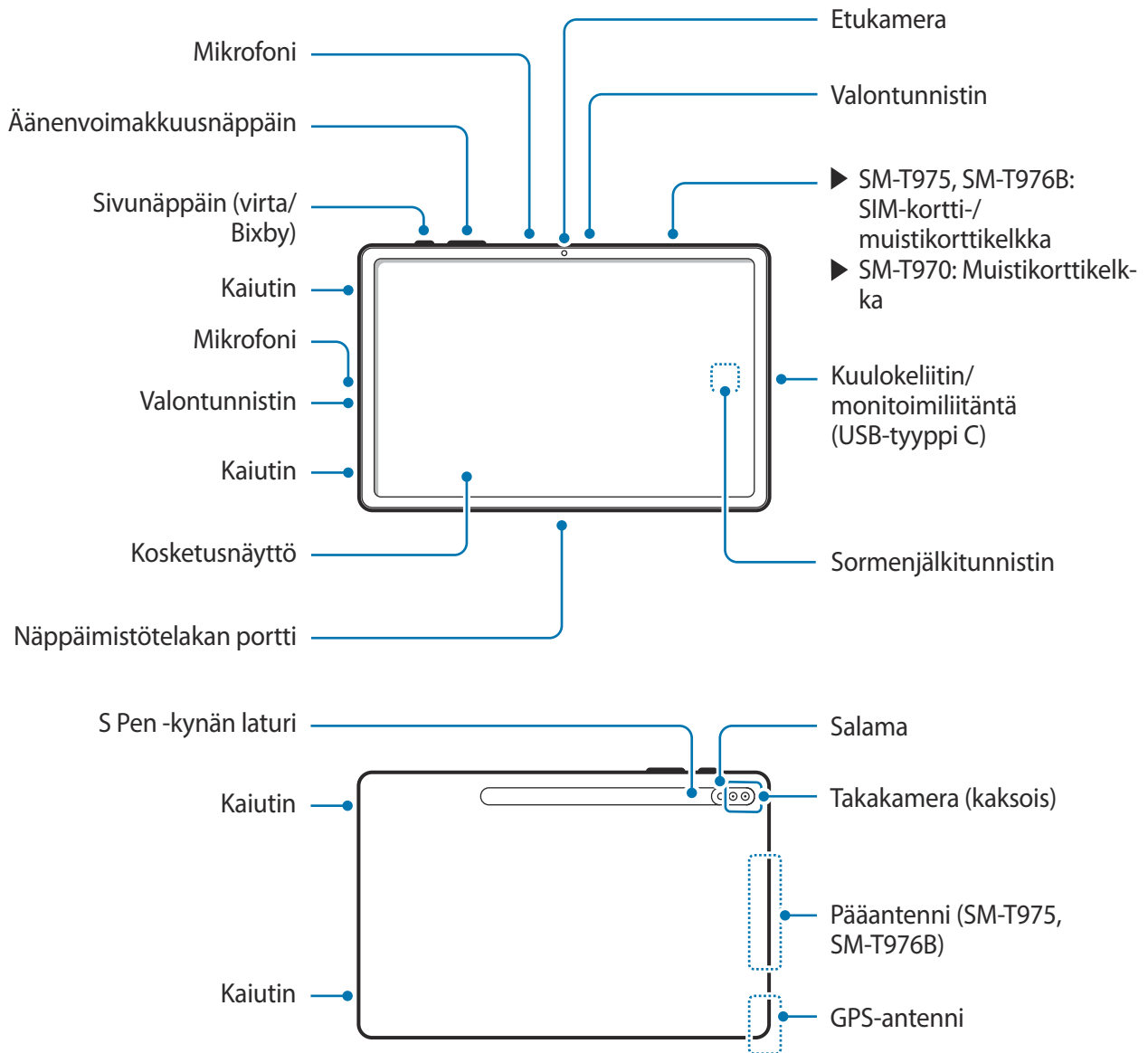

- Tässä laitteessa on magneetteja, jotka voivat vaikuttaa lääkinällisiin laitteisiin, kuten sydämentahdistimiin tai implantoitaviin rytmihäiriötahdistimiin. Jos käytät jotakin näistä lääkinällisistä laitteista, pidä tämä laite turvallisella etäisyydellä niistä ja ota yhteyttä lääkäriin ennen tämän laitteen käyttöä.
- Pidä laite ja magneettien vaikutukselle alttiit esineet turvallisen etäisyyden päässä toisistaan. Tässä laitteessa olevat magneetit voivat vahingoittaa tai poistaa käytöstä esineitä, kuten luottokortteja, pankkikirjoja, kulkukortteja, tarkastuskortteja tai pysäköintikortteja.



- Käyttäessäsi kaiuttimia esimerkiksi mediatiedostojen toiston aikana älä sijoita laitetta korviesi lähelle.
- Varo altistamasta kameran objektiivia voimakkaalle valonlähteelle, kuten suoralle auringonvalolle. Jos kameran objektiivi altistuu voimakkaalle valonlähteelle, kuten suoralle auringonvalolle, kameran kuvakenno voi vahingoittua. Vahingoittunutta kuvakennoa ei voi korjata, ja se aiheuttaa pisteitä tai täpliä kuvaan.
- Jos käytät laitetta sen lasin tai akryylirungon ollessa rikkoutunut, on olemassa vamman vaara. Käytä laitetta vasta, kun se on korjattu Samsung-huoltokeskuksessa.
- Jos mikrofoniiin, kaiuttimeen tai vastaanottimeen pääsee pölyä tai vieraita aineita, laitteen ääni voi hiljetä tai tietyt ominaisuudet eivät ehkä toimi. Jos yrität poistaa pölyn tai vieraat aineet terävällä esineellä, laite voi vahingoittua ja sen ulkonäkö voi muuttua.



- Yhteysongelmia tai akkuvirran nopeaa kulumista voi ilmetä:
 - jos kiinnität metallisen tarran laitteen antennin alueelle
 - jos kiinnität laitteeseen metallia sisältävästä materiaalista valmistetun kannen
 - jos peität laitteen antennialueen käsillä tai joillakin esineillä käyttäessäsi tiettyjä toimintoja, kuten puheluja tai mobiilidatayhteyttä (SM-T875, SM-T975, SM-T976B)
- Samsungin hyväksymän näytönsuojakalvon käyttäminen on suositeltavaa. Hyväksymättömän näytönsuojakalvon käyttäminen voi aiheuttaa tunnistimien virheellisen toiminnan.
- Älä peitä valontunnistimen aluetta näytön lisävarusteilla, kuten näytönsuojakalvolla, tarroilla tai suojuksella. Muutoin tunnistimeen voi tulla toimintahäiriö.
- Suojaa kosketusnäyttö vedeltä. Kosketusnäyttö voi toimia virheellisesti kosteissa olosuhteissa ja kastuessaan.

Fyysiset näppäimet

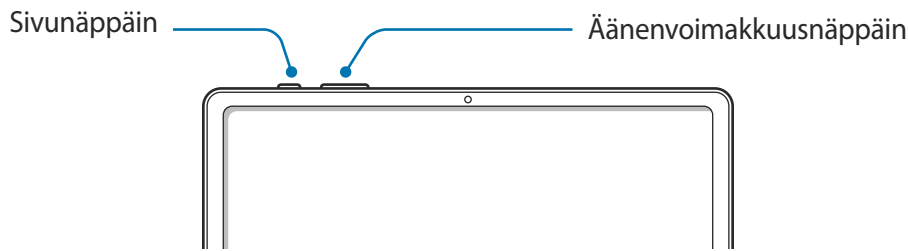

Näppäin	Toiminto
Sivunäppäin	<ul style="list-style-type: none"> • Jos laite on sammutettuna, käynnistä se painamalla tätä jonkin aikaa. • Painamalla voit käynnistää näytön tai lukita sen. • Painamalla jonkin aikaa voit aloittaa keskustelun Bixbyn kanssa. Lisätietoja on kohdassa Bixbyn käyttäminen. • Painamalla kahdesti tai painamalla jonkin aikaa voit käynnistää määrittämäsi sovelluksen tai toiminnon.
Äänenvoimakkuusnäppäin	<ul style="list-style-type: none"> • Painamalla tätä voit säätää laitteen äänenvoimakkuutta.
Sivunäppäin + äänenvoimakkuuden vähennysnäppäin	<ul style="list-style-type: none"> • Painamalla samanaikaisesti voit tehdä ruudunkaappauksen. • Painamalla samanaikaisesti jonkin aikaa voit sammuttaa laitteen.

Sivunäppäimen määrittäminen

Valitse käynnistettävä sovellus tai toiminto painamalla sivunäppäintä kahdesti tai painamalla sivunäppäintä jonkin aikaa.

Käynnistä **Asetukset**-sovellus, napauta **Edistykselliset toiminnot** → **Sivunäppäin** ja valitse sitten haluamasi vaihtoehto.

Valintanäppäimet

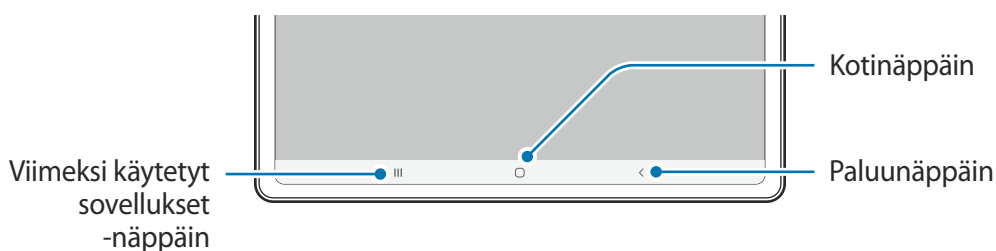

Kun käynnistät näytön, valintanäppäimet tulevat näkyviin näytön alareunaan.

Oletusvalintanäppäimet ovat viimeksi käytetyt sovellukset -näppäin, kotinäppäin ja paluunäppäin. Lisätietoja on kohdassa [Siirtymispalkki \(valintanäppäimet\)](#).

S Pen -kynä

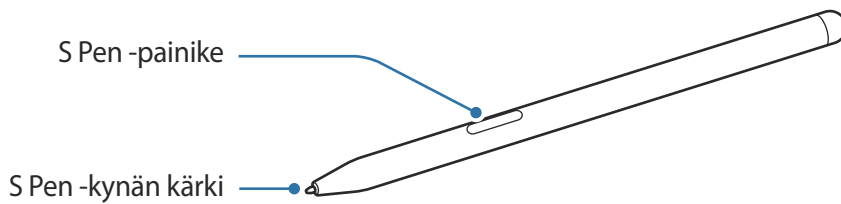

Nimi	Toiminnot
S Pen -kynän kärki	<ul style="list-style-type: none"> S Pen -kynällä voit kirjoittaa, piirtää tai suorittaa kosketustoimintoja näytössä. Pitämällä S Pen -kynää näytön kohteiden yläpuolella voit käyttää S Pen -kynän lisätoimintoja, kuten ilmanäkymätoimintoa.
S Pen -painike	<ul style="list-style-type: none"> Voit käynnistää esiasennetun sovelluksen painamalla S Pen -painiketta jonkin aikaa. Jos painat painiketta kerran tai kaksi kertaa sovellusten käytön aikana, laite suorittaa tietyt toiminnot. Lisätietoja on kohdassa Ilmatoiminnot. Saat ilmakomentotoiminnot näkyviin pitämällä S Pen -kynää näytön yläpuolella ja painamalla S Pen -painiketta. Voit valita kohteet painamalla jonkin aikaa S Pen -painiketta ja vetämällä S Pen -kynää kohteiden yli.



- Älä taivuta S Pen -kynää tai paina sillä voimakkaasti käytön aikana. S Pen -kynä voi vahingoittua tai sen kärjen muoto muuttua.
- Älä paina näyttöä voimakkaasti S Pen -kynällä. Kynän kärjen muoto voi muuttua.



- Jos käytät S Pen -kynää jyrkässä kulmassa näyttöön nähden, laite ei ehkä tunnista S Pen -kynän toimintoja.
- Jos S Pen -kynä ei toimi oikein, vie se Samsung-huoltoon.

S Pen -kynän lataaminen

S Pen -kynä on ladattava, ennen kuin sovelluksia voidaan etäohjata S Pen -painikkeella. Kun S Pen -kynä ja S Pen -kynän laturi on kohdistettu oikein, lataus alkaa.

Jos Ilmatoiminto-ominaisuus on poistettu käytöstä, S Pen -kynää ladataan vain, kun laitetta ladataan.

► SM-T870, SM-T875:

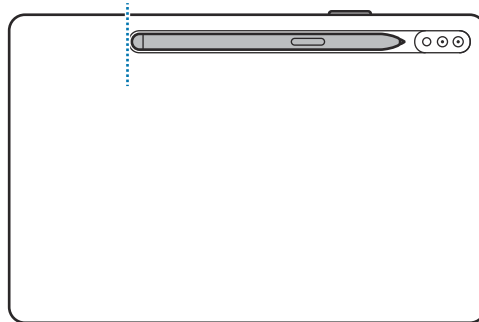

► SM-T970, SM-T975, SM-T976B:

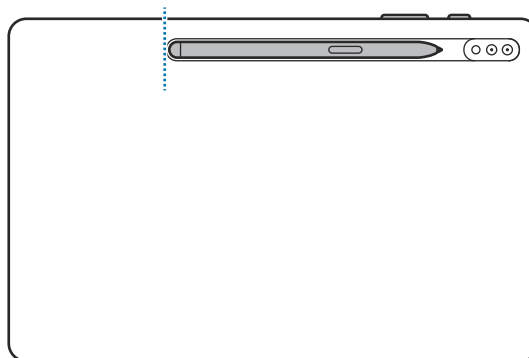

- Jos laitteen ympärillä on magneetteja, S Pen -kynä ei ehkä voi suorittaa kaikkia toimintoja, kuten latautumaan tai napauttamaan kosketusnäyttöä.
- Vaikka S Pen -kynän varaus olisi purkautunut kokonaan, voit käyttää muita S Pen -kynän toimintoja, kuten kosketusnäytön napautusta ja ilmakomentotoimintoja.
- Jos laitetta ja S Pen -kynää ei ole kiinnitetty kuten kuvassa, S Pen -kynä ei ehkä lataudu. Kiinnitä S Pen -kynä kohdistamalla S Pen -kynän yläosa S Pen -kynän laturin päähän kuvan mukaisesti.
- Jos käytät laitetta lattialla S Pen -kynä kiinnitettynä S Pen -kynän laturiin, S Pen -kynä voi naarmuuntua.

Akku

Akun lataaminen

Lataa akku, ennen kuin käytät sitä ensimmäisen kerran tai kun se on ollut pitkään käyttämättömänä.



Käytä vain sellaista akkua, laturia ja kaapelia, jonka Samsung on nimenomaan suunnitellut laitteeseesi. Yhteensopimaton akku, laturi tai kaapeli voi johtaa vakaviin henkilövahinkoihin tai vahingoittaa laitetta.



- Laturin liittäminen väärin voi vahingoittaa laitetta vakavasti. Takuu ei kata epäasianmukaisen käytön aiheuttamia vaurioita.
- Käytä vain laitteen mukana toimitettua USB-tyyppin C kaapelia. Laite voi vahingoittua, jos käytät Micro USB -kaapelia.
- Kun laitteen akku on tyhjä, se on ladattava mukana toimitetulla laturilla. Muutoin laite ei ehkä lataudu oikein.



Säästä energiaa irrottamalla laturi, kun sitä ei tarvita. Laturissa ei ole virtakytkintä, joten irrota laturi pistorasiasta sähkön säästämiseksi, kun laturia ei tarvita. Laturi on pidettävä lähellä pistorasiaa ja helposti saatavilla latauksen ajan.

- 1 Kytke USB-kaapeli USB-virtasovittimeen.
- 2 Kytke USB-kaapeli laitteen monitoimiliitántään.

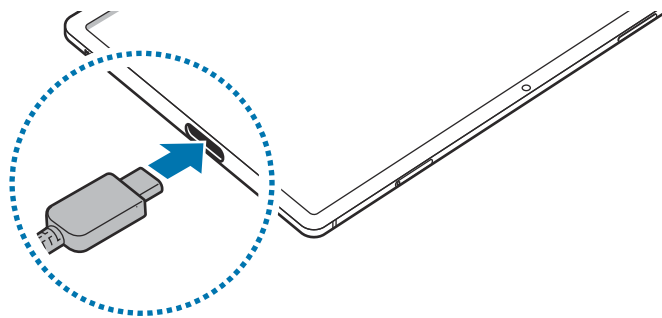

- 3 Kytke USB-virtasovitin pistorasiaan.
- 4 Kun akku on latautunut täyteen, irrota laturi laitteesta. Irrota sitten laturi pistorasiasta.

Akkuvirran kulutuksen pienentäminen

Laitteessa on useita asetuksia, jotka auttavat säästämään akkuvirtaa.

- Optimoi laite laitteen ylläpitotoiminnolla.
- Kun et käytä laitetta, sammuta näyttö painamalla sivunäppäintä.
- Ota virransäästötila käyttöön.
- Sulje tarpeettomat sovellukset.
- Poista Bluetooth-toiminto käytöstä, kun sitä ei käytetä.
- Poista käytöstä synkronointia tarvitsevien sovellusten automaattinen synkronointi.
- Lyhennä taustavalon kestoaikaa.
- Vähennä näytön kirkkautta.

Akun lataamista koskevia vihjeitä ja varotoimia

- Kun akkuvirta on vähissä, akkukuvake näyttää tyhjältä.
- Jos akku on täysin tyhjä, laitetta ei voi käynnistää, vaikka laturi olisi liitetty siihen. Anna tyhjän akun latautua muutama minuutti ennen laitteen käynnistämistä.
- Jos käytät useita sovelluksia samanaikaisesti, verkkosovelluksia tai sovelluksia, jotka tarvitsevat yhteyden toiseen laitteeseen, akun varaus kuluu nopeasti. Lataa akku täyteen aina ennen tällaisten sovellusten käyttämistä, jotta vältät virran loppumisen datasiirron aikana.
- Jos käytät laturin sijaan muuta virtalähdettä, kuten tietokonetta, latausnopeus voi olla tavallista hitaampi pienemmän sähkövirran takia.
- Laitetta voi käyttää latauksen aikana, mutta akun lataaminen voi hidastua.
- Jos laitteen virransyöttö muuttuu epävakaaksi latauksen aikana, kosketusnäyttö ei ehkä toimi. Jos näin käy, irrota laturi laitteesta.
- Laite ja laturi voivat kuumentua latauksen aikana. Tämä on normaalia, eikä sen pitäisi vaikuttaa laitteen käyttöikään eikä suorituskykyyn. Jos akku kuumenee tavallista voimakkaammin, laturi voi lopettaa lataamisen. Jos näin käy langattoman lataamisen aikana, irrota laite laturista, anna sen jäähtyä ja lataa se sitten uudelleen myöhemmin.
- Jos lataat laitetta monitoimiliitännän ollessa märkä, laite voi vahingoittua. Kuivaa monitoimiliitäntä huolellisesti ennen laitteen lataamista.
- Jos laite ei lataudu asianmukaisesti, vie laite sekä laturi Samsung-huoltoon.

Pikalataus

Laitteessa on sisäinen pikalataustoiminto. Akku latautuu nopeammin, kun laite tai sen näyttö on sammutettuna.

Latausnopeuden suurentaminen

Voit suurentaa latausnopeutta sammuttamalla laitteen tai sen näytön, kun lataat akkua.

Jos pikalataustoiminto ei ole aktiivinen, käynnistä **Asetukset**-sovellus, napauta **Laitteen ylläpito** → **Akku** → **Lataus** ja aktivoi sitten **Pikalataus**-kytkin napauttamalla sitä.



- Tätä ominaisuutta ei voi ottaa käyttöön eikä poistaa käytöstä lataamisen aikana.
- Sisäistä pikalataustoimintoa ei voi käyttää, kun akkua ladataan tavallisella akkulaturilla.
- Jos laite kuumenee tai ympäristön ilman lämpötila nousee, latausnopeus voi pienentyä automaattisesti. Tämä on normaalia toimintaa, joka estää laitteen vahingoittumisen.

SIM- tai USIM-kortti (nano-SIM-kortti) (SM-T875, SM-T975, SM-T976B)

SIM- tai USIM-kortin asentaminen

Asenna matkapuhelinpalvelun tarjoajan toimittama SIM- tai USIM-kortti.



- Käytä vain nano-SIM-korttia.
- Varo kadottamasta SIM- tai USIM-korttia äläkä anna niitä muiden käyttöön. Samsung ei ole vastuussa mistään vahingoista tai haitoista, jotka aiheutuvat korttien katoamisesta tai varastamisesta.



Joidenkin verkkoyhteyttä vaativien palvelujen käyttömahdollisuus voi määräytyä palveluntarjoajan mukaan.

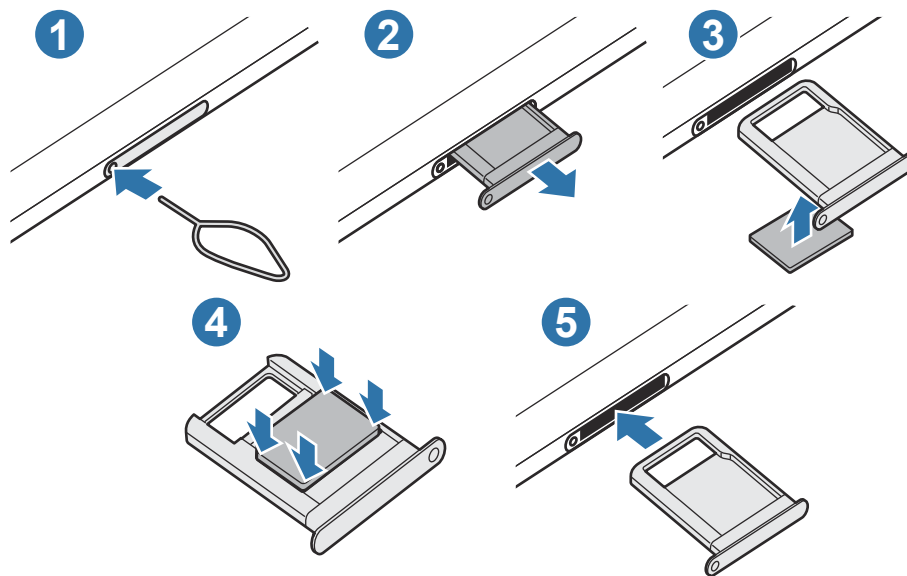

1 Aseta poistotyökalu kelkassa olevaan reikään kelkan löysäämistä varten.

! Varmista, että poistotyökalu on kohtisuorassa reikään nähden. Muussa tapauksessa laite voi vahingoittua.

2 Vedä kelkka varovasti ulos kelkan paikasta.

3 Aseta SIM- tai USIM-kortti kelkkaan niin, että kullanväriset liittimet ovat ylöspäin.

4 Paina SIM- tai USIM-kortti varovasti kiinni kelkkaan.

! Jos korttia ei ole kiinnitetty pitävästi kelkkaan, SIM-kortti voi irrota kelkasta.

5 Aseta kelkka takaisin kelkan paikkaan.

! • Jos asetat kelkan laitteeseen kelkan ollessa märkä, laite voi vahingoittua. Varmista aina, että kelkka on kuiva.
• Aseta kelkka kokonaan kelkan paikkaan niin, etteivät nesteet pääse laitteeseen.

Muistikortti (microSD-kortti)

Muistikortin asentaminen

Muistikortin valmistajan tai tyyppin mukaan voi olla, että laitteen muistikorttikapasiteetti poikkeaa muista malleista ja etteivät jotkin muistikortit ole yhteensopivia laitteen kanssa. Voit tarkistaa laitteen enimmäismuistikorttikapasiteetin Samsungin sivustosta.



- Kaikki muistikortit eivät ehkä ole täysin yhteensopivia laitteen kanssa. Yhteensopimattoman kortin käyttäminen voi vahingoittaa laitetta tai muistikorttia tai turmella kortille tallennetut tiedot.
- Varmista huolellisesti, että asetat muistikortin laitteeseen oikein päin.



- Laite tukee muistikorttien FAT- ja exFAT-tiedostojärjestelmiä. Jos laitteeseen asetetaan muussa tiedostojärjestelmässä alustettu kortti, laite pyytää alustamaan muistikortin uudelleen tai se ei tunnista korttia lainkaan. Muistikortin käyttäminen edellyttää sen alustamista. Jos laite ei voi alustaa eikä tunnista muistikorttia, ota yhteys muistikortin valmistajaan tai Samsung-huoltoon.
- Tietojen kirjoittaminen ja poistaminen jatkuvasti lyhentää muistikorttien käyttöikää.
- Kun asetat muistikortin laitteeseen, muistikortin tiedostohakemisto näkyy kansiossa **Omat tiedostot** → **SD-kort.**

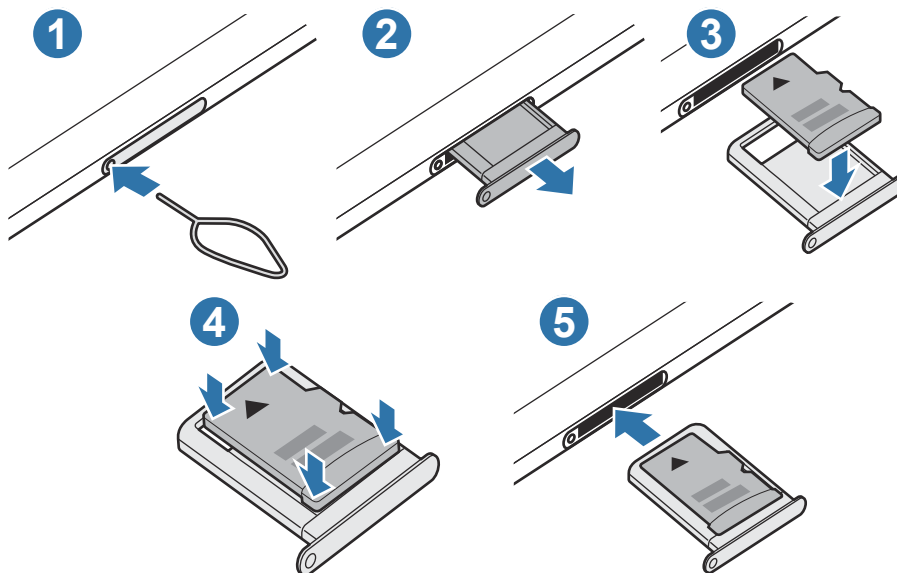

1 Aseta poistotyökalu kelkassa olevaan reikään kelkan löysäämistä varten.



Varmista, että poistotyökalu on kohtisuorassa reikään nähden. Muussa tapauksessa laite voi vahingoittua.

2 Vedä kelkka varovasti ulos kelkan paikasta.



Kun irrotat kelkan laitteesta, mobiilidatayhteys poistuu käytöstä. (SM-T875, SM-T975, SM-T976B)

3 Aseta muistikortti kelkkaan niin, että kullanväriset liittimet ovat alaspäin.

4 Paina muistikortti varovasti kiinni kelkkaan.



Jos korttia ei ole kiinnitetty pitävästi kelkkaan, muistikortti voi irrota kelkasta.

5 Aseta kelkka takaisin kelkan paikkaan.



- Jos asetat kelkan laitteeseen kelkan ollessa märkä, laite voi vahingoittua. Varmista aina, että kelkka on kuiva.
- Aseta kelkka kokonaan kelkan paikkaan niin, etteivät nesteet pääse laitteeseen.

Muistikortin poistaminen

Ennen kuin poistat muistikortin, poista se ensin käytöstä, jotta poistaminen on turvallista.

Käynnistä **Asetukset**-sovellus ja napauta **Laitteen ylläpito** → **Tallennustila** → **Lisäasetukset** → **SD-kort.** → **Poista käytöstä.**



Älä irrota ulkoista tallennuslaitetta, kuten muistikorttia tai USB-muistitikkoa, kun laite siirtää tai käsittelee tietoja tai heti tietojen siirtämisen jälkeen. Muutoin tiedot voivat vioittua tai kadota tai ulkoinen tallennuslaite voi vahingoittua. Samsung ei ole vastuussa mistään menetyksistä, tietojen menetykset mukaan lukien, jotka johtuvat ulkoisten tallennuslaitteiden väärinkäytöstä.

Muistikortin alustaminen

Tietokoneessa alustettu muistikortti ei ehkä ole yhteensopiva laitteen kanssa. Alusta muistikortti laitteessa.

Käynnistä **Asetukset**-sovellus ja napauta **Laitteen ylläpito** → **Tallennustila** → **Lisäasetukset** → **SD-kort.** → **Alusta**.



Muista varmuuskopioida kaikki muistikortille tallennetut tärkeät tiedot ennen muistikortin alustamista. Valmistajan takuu ei kata käyttäjän toimista johtuvaa tietojen menetystä.

Laitteen virran kytkeminen ja katkaiseminen



Noudata kaikkia valtuutetun henkilöstön julkaisemia varoituksia ja ohjeita, kun olet paikassa, jossa langattomien laitteiden käyttöä on rajoitettu, kuten lentokoneessa tai sairaalassa.

Laitteen käynnistäminen

Kytke laitteeseen virta painamalla sivunäppäintä muutama sekunti.

Kun käynnistät laitteen ensimmäisen kerran tai alkuperäisten tehdasasetusten palauttamisen jälkeen, asenna laite näytön ohjeiden mukaisesti.

Laitteen sammuttaminen

- 1 Sammuta laite painamalla sivunäppäintä ja äänenvoimakkuuden vähennysnäppäintä jonkin aikaa samanaikaisesti. Vaihtoehtoisesti voit avata ilmoituspaneelin ja napauttaa .

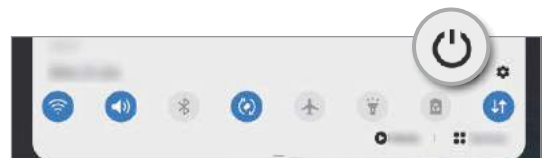
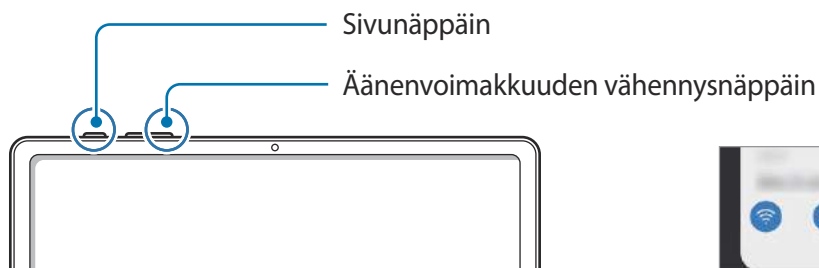

2 Napauta **Katkaise virta**.

Voit käynnistää laitteen uudelleen napauttamalla **Käynnistä uudelleen**.



Voit asettaa laitteen sammumaan, kun sivunäppäintä painetaan jonkin aikaa. Käynnistä **Asetukset**-sovellus, napauta **Edistykselliset toiminnot** → **Sivunäppäin** ja napauta sitten **Sammutusvalikko** kohdassa **Pidä painettuna**.

Uudelleenkäynnistyksen pakottaminen

Jos laite on jumissa eikä vastaa, käynnistä se uudelleen pitämällä sivunäppäintä ja äänenvoimakkuuden vähennysnäppäintä painettuina samanaikaisesti yli seitsemän sekunnin ajan.

Käyttöönotto

Kun käynnistät laitteen ensimmäisen kerran tai alkuperäisten tehdasasetusten palauttamisen jälkeen, asenna laite näytön ohjeiden mukaisesti.



Jos et muodosta yhteyttä Wi-Fi-verkkoon, et ehkä voi määrittää joitakin laitteen ominaisuuksia käyttöönoton aikana.

Samsung-tili

Samsung-tilisi on yhdistetty tilipalvelu, jonka avulla voit käyttää erilaisia Samsungin palveluja mobiililaitteissa, televisioissa ja Samsungin Internet-sivustossa.

Jos haluat nähdä luettelon palveluista, joita voit käyttää Samsung-tilisi kanssa, mene osoitteeseen account.samsung.com. Saat lisätietoja Samsung-tilleistä käynnistämällä **Asetukset**-sovelluksen ja napauttamalla **Tilit ja varmuuskopiointi** → **Tilit** → **Samsung account** →  → **Ohje**.

Samsung-tilin luominen

Jos sinulla ei ole Samsung-tiliä, luo tili.

1 Käynnistä **Asetukset**-sovellus ja napauta **Tilit ja varmuuskopiointi** → **Tilit** → **Lisää tili** → **Samsung account**.

Voit myös käynnistää **Asetukset**-sovelluksen ja napauttaa .

2 Napauta **Luo tili**.

3 Luo tili valmiiksi noudattamalla näytön ohjeita.

Kirjautuminen sisään Samsung-tilillesi

Jos sinulla on jo Samsung-tili, kirjaudu Samsung-tilillesi. Voit kirjautua myös Google-tilisi avulla.

1 Käynnistä **Asetukset**-sovellus ja napauta **Tilit ja varmuuskopiointi** → **Tilit** → **Lisää tili** → **Samsung account**.

Voit myös käynnistää **Asetukset**-sovelluksen ja napauttaa .

2 Anna Samsung-tilisi tunnus ja salasana ja napauta **Kirjaudu**.

Jos haluat kirjautua Google-tilisi avulla, napauta **Jatka Googlella**.

3 Vie loppuun kirjautuminen Samsung-tiliisi noudattamalla näytön ohjeita.

Tunnuksen etsiminen ja salasanan palauttaminen

Jos olet unohtanut Samsung-tilisi tunnuksen tai salasanan, napauta **Etsi tunnus** tai **nollaa salasana** Samsung-tilin sisäänkirjautumisnäytössä. Voit etsiä tunnuksesi tai palauttaa salasanasasi, kun olet antanut tarvittavat tiedot.

Samsung-tilin poistaminen

Kun poistat Samsung-tilisi laitteesta, myös yhteystietosi, tapahtumasi ja muut tietosi poistetaan.

1 Käynnistä **Asetukset**-sovellus ja napauta **Tilit ja varmuuskopiointi** → **Tilit**.

2 Napauta **Samsung account** → **Henkilökohtaiset tiedot** →  → **Kirjaudu ulos**.

3 Napauta **Kirjaudu ulos**, anna Samsung-tilisi salasana ja napauta sitten **OK**.

Tietojen siirtäminen aiemmasta laitteesta (Smart Switch)

Smart Switch -sovelluksen avulla voit siirtää tiedot aiemmasta laitteestasi uuteen laitteeseen.

Käynnistä **Asetukset**-sovellus ja napauta **Tilit ja varmuuskopiointi** → **Smart Switch**.



- Tämä toiminto ei ehkä ole tuettu joissakin laitteissa tai tietokoneissa.
- Käyttöön liittyy rajoituksia. Lisätietoja on osoitteessa www.samsung.com/smartswitch. Samsung suhtautuu tekijänoikeuksiin vakavasti. Siirrä vain sisältöä, jonka omistat tai jonka siirtämiseen sinulla on oikeus.

Tietojen siirtäminen langattomasti

Voit siirtää tiedot aiemmasta laitteestasi uuteen laitteeseesi langattomasti Wi-Fi Direct -toiminnon avulla.

- 1 Käynnistä **Smart Switch** aiemmassa laitteessa.
Jos sinulla ei ole sovellusta, lataa se **Galaxy Store** -kaupasta tai **Play Kauppa** -palvelusta.
- 2 Käynnistä laitteessasi **Asetukset**-sovellus ja napauta **Tilit ja varmuuskopiointi** → **Smart Switch**.
- 3 Aseta laitteet lähelle toisiaan.
- 4 Napauta aiemmassa laitteessa **Lähetä tiedot** → **Langaton**.
- 5 Napauta aiemmassa laitteessa **Salli**.
- 6 Valitse laitteessasi tuotava kohde ja napauta **Siirrä**.
- 7 Siirrä tiedot aiemmasta laitteestasi noudattamalla näytön ohjeita.
Kun tiedot on siirretty, voit tarkastella siirrettyjen tietojen luetteloa laitteessasi.

Tietojen varmuuskopiointi ja palautus ulkoisen tallennuslaitteen avulla

Voit siirtää tietoja ulkoisen tallennuslaitteen, kuten microSD-kortin, avulla.

- 1 Varmuuskopioi tiedot aiemmasta laitteestasi ulkoiseen tallennuslaitteeseen.
- 2 Lisää tai liitä ulkoinen tallennuslaite laitteeseesi.
- 3 Käynnistä laitteessasi **Asetukset**-sovellus ja napauta **Tilit ja varmuuskopiointi** → **Smart Switch** →  → **Palauta**.
- 4 Siirrä tiedot ulkoisesta tallennuslaitteesta noudattamalla näytön ohjeita.

Varmuuskopiotietojen siirtäminen tietokoneesta

Voit siirtää tietoja laitteestasi tietokoneeseen ja päinvastoin. Lataa Smart Switch -tietokonesovellus osoitteesta www.samsung.com/smartswitch. Varmuuskopioi tiedot aiemmasta laitteestasi tietokoneeseen ja tuo tiedot uuteen laitteeseen.

- 1 Siirry tietokoneella osoitteeseen www.samsung.com/smartswitch ja lataa Smart Switch.
- 2 Käynnistä Smart Switch tietokoneessa.



Jos aiempi laitteesi ei ole Samsung-laite, varmuuskopioi tiedot tietokoneeseen laitteen valmistajan toimittamalla ohjelmalla. Siirry sitten vaiheeseen 5.

- 3 Liitä aiempi laitteesi tietokoneeseen laitteen USB-kaapelilla.
- 4 Varmuuskopioi tiedot laitteesta noudattamalla tietokoneessa näytön ohjeita. Irrota sitten aiempi laite tietokoneesta.
- 5 Liitä uusi laitteesi tietokoneeseen USB-kaapelilla.
- 6 Siirrä tiedot uuteen laitteeseen noudattamalla tietokoneen näytön ohjeita.

Näytön ymmärtäminen

Kosketusnäytön käyttäminen



- Älä päästä kosketusnäyttöä kosketuksiin muiden sähkölaitteiden kanssa. Staattisen sähkön purkaukset voivat saada kosketusnäytön toimimaan virheellisesti.
- Älä napauta kosketusnäyttöä millään terävällä esineellä äläkä paina sitä voimakkaasti sormella, jotta näyttö ei vahingoitu.
- Liikkumattomien kuvien käyttämistä kosketusnäytön osissa pitkiä aikoja kerrallaan ei suositella. Muutoin kuvaan voi tulla jälkikuvia (kuvan "palamista" näyttöön) tai haamukuvia.



- Laite ei ehkä tunnista kosketussyötteitä lähellä näytön reunoja, jotka ovat kosketussyöttöalueen ulkopuolella.
- On suositeltavaa käyttää kosketusnäyttöä sormilla tai S Pen -kynällä.

Napauttaminen

Napauta näyttöä.

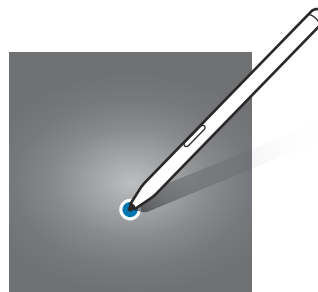
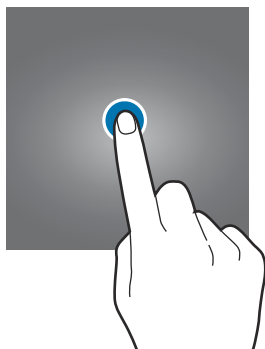

Koskettaminen jonkin aikaa

Kosketa näyttöä noin kaksi sekuntia.

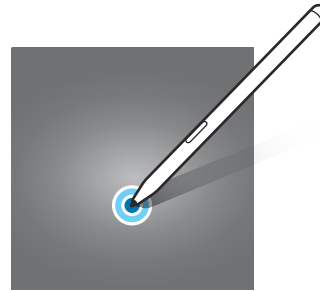

Vetäminen

Kosketa kohdetta jonkin aikaa ja vedä se kohdepaikkaan.

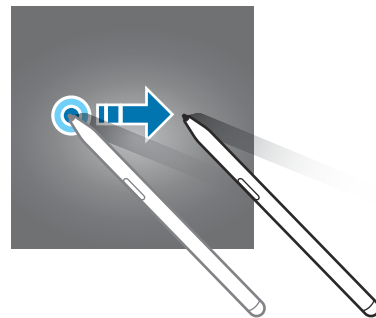
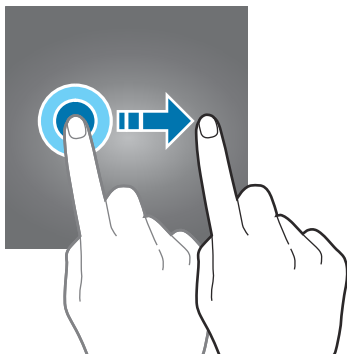

Kaksoisnapauttaminen

Kaksoisnapauta näyttöä.

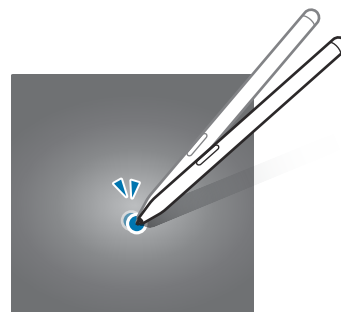
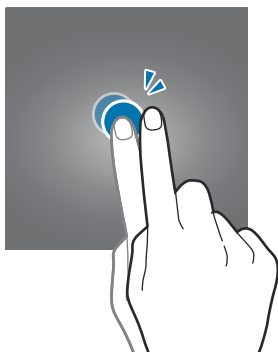

Pyyhkäiseminen

Pyyhkäise ylöspäin, alaspäin, vasemmalle tai oikealle.

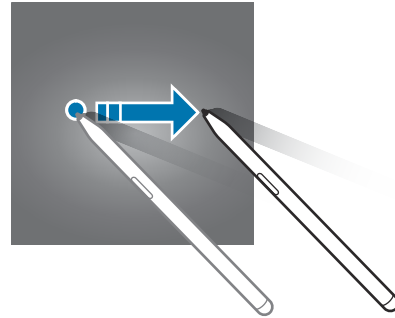
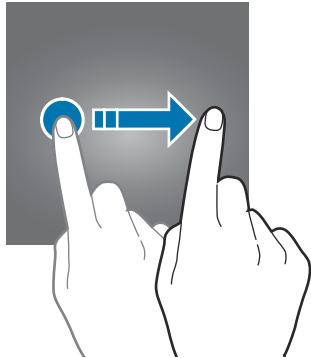

Levittäminen ja nipistäminen

Levitä näytössä kahta sormea kauemmas toisistaan tai nipistä niitä yhteen.

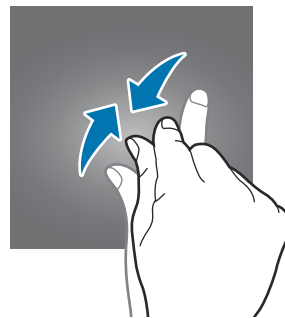
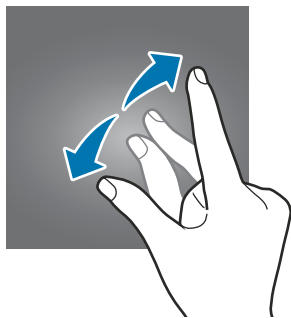

Siirtymispalkki (valintanäppäimet)

Kun käynnistät näytön, valintanäppäimet tulevat näkyviin siirtymispalkkiin näytön alareunaan. Oletusvalintanäppäimet ovat viimeksi käytetyt sovellukset -näppäin, kotinäppäin ja paluunäppäin. Näppäinten toiminnot voivat vaihdella käytettävän sovelluksen tai käyttöympäristön mukaan.

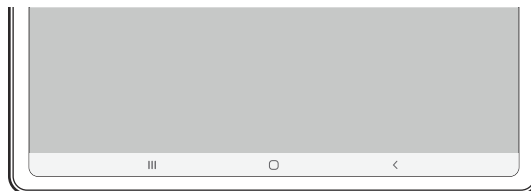

Näppäin	Toiminto
☰	Viimeksi käytettyjen sovellusten näppäin <ul style="list-style-type: none"> Napauttamalla voit avata viimeksi käytettyjen sovellusten luettelon.
○	Koti <ul style="list-style-type: none"> Palaa alkunäyttöön napauttamalla. Käynnistä Google-sovellus koskettamalla jonkin aikaa.
<	Paluu <ul style="list-style-type: none"> Napauttamalla voit palata edelliseen näyttöön.

Siirtymispalkin piilottaminen

Tarkastele tiedostoja tai käytä sovelluksia isommassa näytössä piilottamalla siirtymispalkki.

Käynnistä **Asetukset**-sovellus, napauta **Näyttö** → **Siirtymispalkki** ja napauta sitten **Koko näytön eleet** kohdassa **Siirtymistapa**. Siirtymispalkki piilotetaan ja elevihjeet tulevat näkyviin. Napauta **Lisää vaihtoehtoja** ja valitse haluamasi vaihtoehto.

- **Pyyhkäise alhaalta:** Elevihjeet tulevat näkyviin valintanäppäinten kohdalle. Jos haluat käyttää valintanäppäimiä, vedä halutun näppäimen elevihjetä ylöspäin.
- **Pyyhkäise sivuilta ja alhaalta:**
 - Siirry alkunäyttöön pyyhkäisemällä näytön alareunasta ylöspäin.
 - Tarkastele viimeksi käytettyjen sovellusten luettelo pyyhkäisemällä ylöspäin ja painamalla jonkin aikaa.
 - Palaa edelliseen näyttöön pyyhkäisemällä näytön jommaltakummalta sivulta sisäänpäin.
 - Käynnistä **Google**-sovellus pyyhkäisemällä jommastakummasta alakulmasta sisäänpäin.

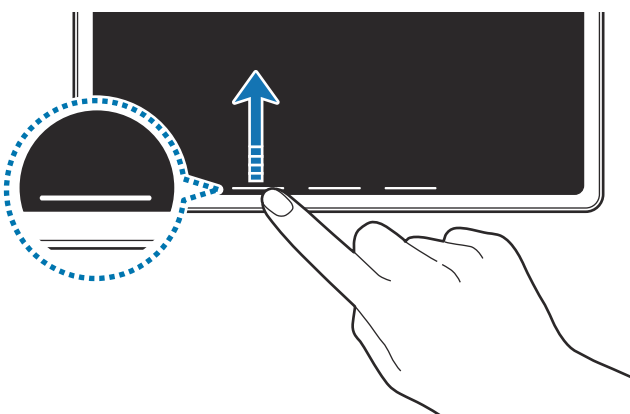

Pyyhkäise alareunasta

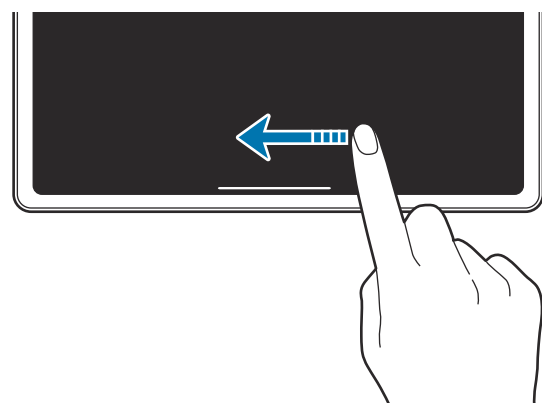

Pyyhkäise sivuilta ja alareunasta

Jos haluat piilottaa elevihjeet näytön alareunassa, poista **Elevihjeet**-kytkin käytöstä napauttamalla sitä.

Alkunäyttö ja Sovellukset-näyttö

Alkunäyttö on laitteen kaikkien toimintojen käytön aloituspaikka. Siinä näkyvät pienoishjelmat, sovellusten pikavalinnat ja muut kohteet.

Sovellukset-näytössä näkyvät kaikkien sovellusten kuvakkeet, uudet asennetut sovellukset mukaan lukien.



Näytön ulkoasu voi vaihdella alueen tai palveluntarjoajan mukaan.

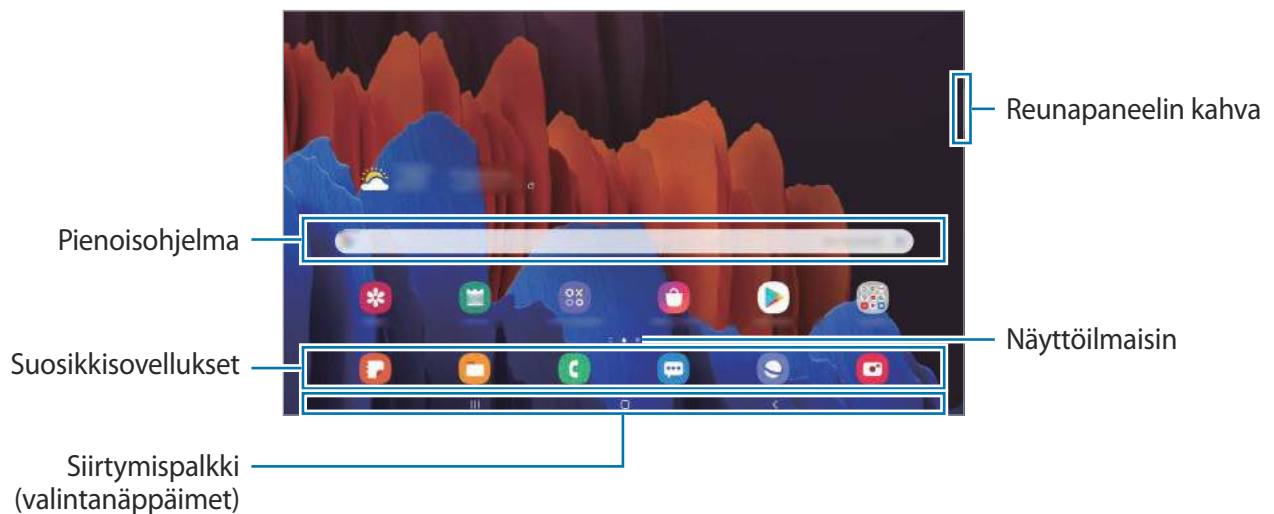

Alkunäytön ja Sovellukset-näytön välillä siirtyminen

Avaa Sovellukset-näyttö pyyhkäisemällä alunäytössä ylös- tai alaspäin.

Palaa alunäyttöön pyyhkäisemällä Sovellukset-näytössä ylös- tai alaspäin. Voit myös napauttaa kotinäppäintä tai paluunäppäintä.





Jos lisäät Sovellukset-näppäimen alkunäyttöön, voit avata Sovellukset-näytön napauttamalla näppäintä. Kosketa jonkin aikaa tyhjää kohtaa alkunäytössä, napauta **Alkunäytön asetukset** ja ota sitten **Sovellukset-painike**-kytkin käyttöön napauttamalla sitä. Sovellukset-näppäin lisätään alkunäytön alareunaan.



Finder-toiminnon käynnistäminen

Hae sisältöä laitteesta nopeasti.

- 1 Napauta Sovellukset-näytössä . Voit myös avata ilmoituspaneelin, pyyhkäistä alaspäin ja napauttaa sitten .



- 2 Kirjoita hakusana.

Hakusanaa etsitään laitteessa olevista sovelluksista ja sisällöstä.

Jos napautat  näppäimistössä, voit etsiä lisää sisältöä.

Kohteiden siirtäminen

Kosketa kohdetta jonkin aikaa ja vedä se sitten uuteen paikkaan. Voit siirtää kohteen toiseen paneeliin vetämällä sen näytön reunaan.

Voit lisätä sovelluksen pikavalinnan alkunäyttöön koskettamalla kohdetta jonkin aikaa Sovellukset-näytössä ja napauttamalla sitten **Lisää alkun.** Sovelluksen pikavalinta lisätään alkunäyttöön.

Voit myös siirtää usein käytettävät sovellukset pikavalinta-alueelle alkunäytön alareunaan.

Kansioiden luominen

Voit luoda kansioita ja kerätä niihin samantyyppiset sovellukset, mikä nopeuttaa sovellusten käyttöä ja käynnistämistä.

Kosketa alunäytössä tai Sovellukset-näytössä sovellusta jonkin aikaa ja vedä se sitten toisen sovelluksen päälle.

Valitut sovellukset sisältävä uusi kansio luodaan. Napauta **Kansion nimi** ja anna kansion nimi.

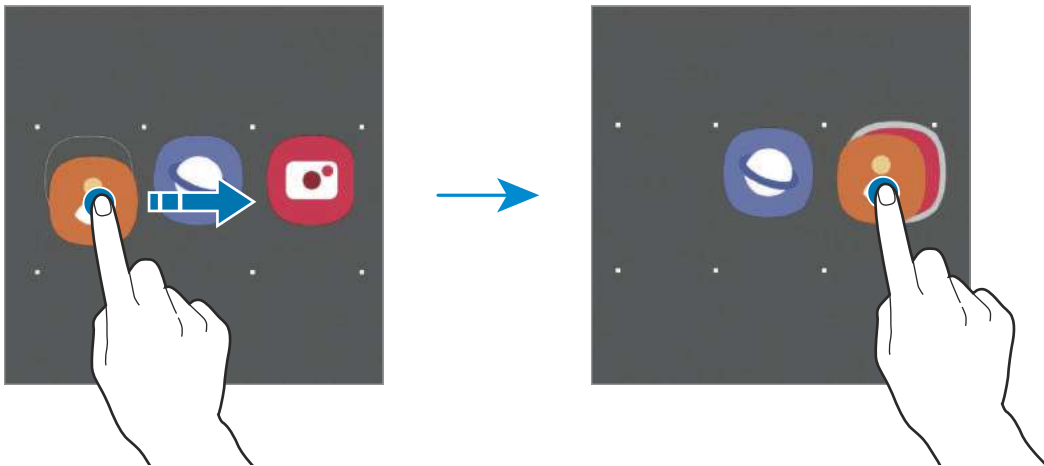

- **Uusien sovellusten lisääminen**

Napauta **+** kansion kohdalla. Valitse lisättävät sovellukset ja napauta **Valmis**. Voit lisätä sovelluksen myös vetämällä sen kansioon.

- **Sovellusten siirtäminen kansiosta**

Kosketa sovellusta jonkin aikaa ja vedä se sitten uuteen paikkaan.

- **Kansion poistaminen**

Kosketa kansiota jonkin aikaa ja napauta sitten **Poista kansio**. Vain kansio poistetaan. Kansion sovellukset sijoitetaan uudelleen Sovellukset-näyttöön.

Alkunäytön muokkaaminen

Tuo muokkaustoiminnot näkyviin koskettamalla jonkin aikaa tyhjää aluetta alkunäytössä tai nipistämällä sormia yhteen näytössä. Voit esimerkiksi määrittää taustakuvan ja lisätä pienoishjelmiä. Voit myös lisätä tai poistaa alkunäytön paneeleja tai muuttaa niiden järjestystä.

- Paneelien lisääminen: Pyyhkäise vasemmalle ja napauta sitten ⊕.
- Paneelien siirtäminen: Kosketa paneeliesikatselua jonkin aikaa ja vedä se sitten uuteen paikkaan.
- Paneelien poistaminen: Napauta 🗑️ paneelissa.

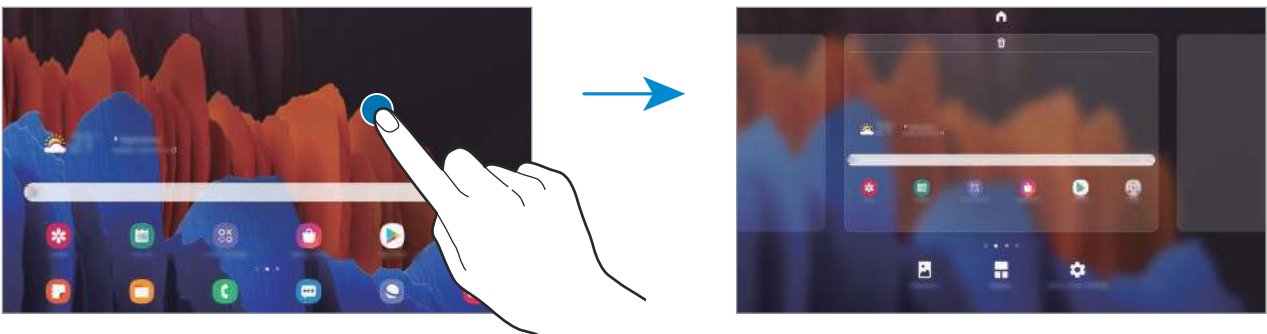

- **Taustakuva:** Muuta alkunäytön ja lukitun näytön taustakuva-asetuksia.
- **Pienoisohjelmat:** Pienoisohjelmat ovat pieniä sovelluksia, jotka käynnistävät tietyn sovelluksen toiminnot ja tuovat alkunäyttöön tietoja ja helpon mahdollisuuden sovellusten käyttöön. Kosketa pienoishjelmaa jonkin aikaa ja vedä se sitten uuteen paikkaan alkunäytössä. Pienoisohjelma lisätään alkunäyttöön.
- **Alkunäytön asetukset:** Määritä alkunäytön asetukset, kuten näyttöruudukko tai asettelu.

Kaikkien sovellusten näyttäminen alkunäytössä

Voit asettaa laitteen näyttämään kaikki sovellukset alkunäytössä ilman erillistä Sovellukset-näyttöä. Kosketa jonkin aikaa tyhjää aluetta alkunäytössä ja napauta sitten

Alkunäytön asetukset → **Alkunäytön asettelu** → **Vain alkunäyttö** → **Käytä**.

Voit nyt käyttää kaikkia sovelluksiasi pyyhkäisemällä vasemmalle alkunäytössä.







Ilmoituskuvakkeet

Ilmoituskuvakkeet näkyvät näytön yläreunan tilarivillä. Taulukossa on lueteltu yleisimmät kuvakkeet.



- Tilarivi ei ehkä näy näytön yläreunassa joissakin sovelluksissa. Saat tilarivin näkyviin vetämällä alas näytön yläreunasta.
- Osa ilmoituskuvakkeista näkyy vain, kun avaat ilmoituspaneelin.
- Ilmoituskuvakkeiden ulkoasu voi vaihdella palveluntarjoajan tai mallin mukaan.

Kuvake	Merkitys
	Ei signaalia
	Signaalin voimakkuus
	Verkkovierailu (normaalin palvelualueen ulkopuolella)
	GPRS-verkkoyhteys
	EDGE-verkkoyhteys
	UMTS-verkkoyhteys
	HSDPA-verkkoyhteys
	HSPA+-verkkoyhteys
	LTE-verkkoyhteys
	5G-verkkoyhteys
	LTE-verkkoyhteys LTE-verkossa, joka sisältää 5G-verkon
	Wi-Fi-yhteys muodostettu
	Bluetooth-toiminto käytössä
	S Pen -kynä yhdistetty
	S Pen -kynän yhteys katkaistu
	S Pen -kynän akun varaustaso
	Sijaintipalvelut käytössä
	Puhelu meneillään
	Vastaamatta jäänyt puhelu
	Uusi teksti- tai multimediaviesti

Kuvake	Merkitys
	Hälytys käytössä
	Mykistystila käytössä
	Värinätila käytössä
	Lentotila käytössä
	Virhe tai varoitus
	Akun lataus
	Akun varaustaso

Lukitusnäyttö

Sivunäppäimen painaminen sammuttaa näytön ja lukitsee sen. Näyttö sammuu ja lukkiutuu automaattisesti myös, jos laitetta ei käytetä tietyn ajan kuluessa.

Voit avata näytön lukituksen pyyhkäisemällä mihin tahansa suuntaan, kun näyttö käynnistyy.

Jos näyttö on sammutettuna, voit käynnistää näytön painamalla sivunäppäintä. Voit myös kaksoisnapauttaa näyttöä.



Lukitusnäyttö

Näytön lukitustavan muuttaminen

Voit muuttaa näytönlukitusmenetelmää käynnistämällä **Asetukset**-sovelluksen, napauttamalla **Lukitusnäyttö** → **Näytön lukituksen tyyppi** ja valitsemalla sitten tavan.

Kun asetat kuvion, PIN-koodin, salasanan tai biometriset tietosi näytönlukitusmenetelmäksi, voit estää muiden pääsyn laitteeseesi ja siten suojata henkilökohtaisia tietojasi. Kun olet asettanut näytönlukitusmenetelmän, laite vaatii avauskoodia aina, kun sen lukitus yritetään avata.

- **Pyyhkäisy:** Avaa näytön lukitus pyyhkäisemällä mihin tahansa suuntaan näytössä.
- **Kuvio:** Avaa näytön lukitus piirtämällä vähintään neljä pistettä sisältävä kuvio.
- **PIN-koodi:** Avaa näytön lukitus antamalla vähintään neljä numeroa sisältävä PIN-koodi.
- **Salasana:** Avaa näytön lukitus antamalla vähintään neljän kirjaimen, numeron tai erikoismerkin pituinen salasana.
- **Ei mitään:** Älä aseta näytönlukitusmenetelmää.
- **Kasvot:** Rekisteröi kasvosi näytön lukituksen avaamista varten. Lisätietoja on kohdassa [Kasvojentunnistus](#).
- **Sormenjäljet:** Rekisteröi sormenjälkesi näytön lukituksen avaamista varten. Lisätietoja on kohdassa [Sormenjälkien tunnistus](#).



Voit asettaa laitteen suorittamaan tehdasetusten palautuksen, jos avauskoodi annetaan väärin useita kertoja peräkkäin ja yritysten enimmäisraja saavutetaan. Käynnistä **Asetukset**-sovellus, napauta **Lukitusnäyttö** → **Suojatun lukituksen asetukset**, avaa näytön lukitus käyttämällä esimääritettyä näytönlukitustapaa ja aktivoi sitten **Autom. tehdaspalautus** -kytkin napauttamalla sitä.

Ilmoituspaneeli

Kun saat uuden ilmoituksen, tilariville tulee ilmaisinkuvake. Jos haluat lisätietoja kuvakkeista, avaa ilmoituspaneeli ja lue tiedot.

Voit avata ilmoituspaneelin vetämällä tilariviä alaspäin. Voit sulkea ilmoituspaneelin pyyhkäisemällä ylöspäin näytössä.

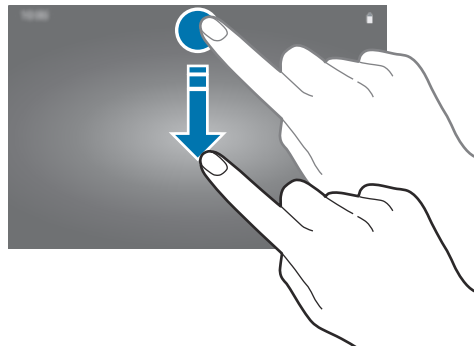

Voit käyttää seuraavia toimintoja ilmoituspaneelissa.

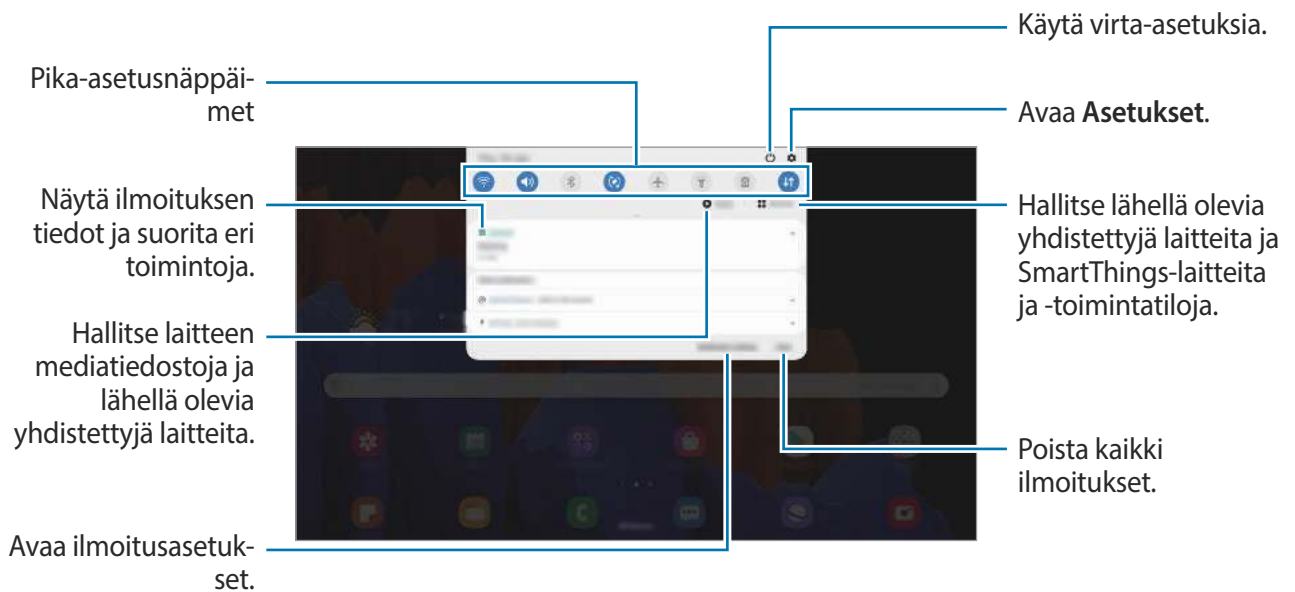

Pika-asetusnäppäinten käyttäminen

Voit ottaa käyttöön joitakin toimintoja napauttamalla pika-asetusnäppäimiä. Saat näkyviin lisää näppäimiä pyyhkäisemällä alaspäin.

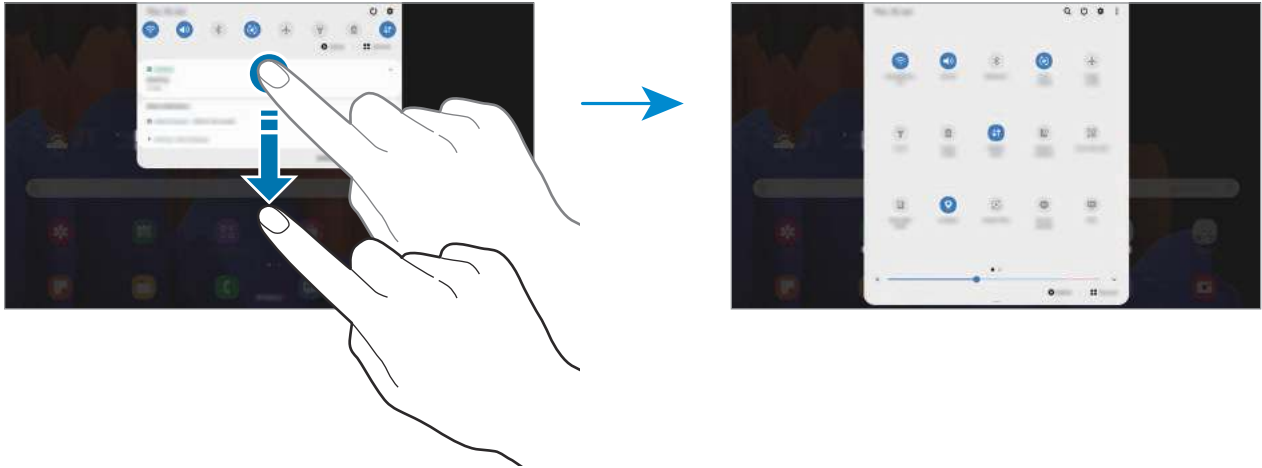

Voit muuttaa toimintojen asetuksia napauttamalla tekstiä jokaisen näppäimen alapuolella. Saat näkyviin lisäasetuksia koskettamalla näppäintä jonkin aikaa.

Voit muuttaa näppäinten järjestystä napauttamalla  → **Painikkeiden järjestys**, koskettamalla näppäintä jonkin aikaa ja vetämällä sen sitten toiseen paikkaan.

Median toiston ohjaaminen

Voit hallita musiikin tai videon toistoa helposti Media-toiminnolla käynnistämättä liittyviä sovelluksia. Voit myös jatkaa toistoa toisessa laitteessa.

1 Avaa ilmoituspaneeli ja napauta **Media**.

2 Ohjaa toistoa napauttamalla ohjaimen kuvakkeita.

Jos haluat jatkaa toistoa toisessa laitteessa, napauta  ja valitse haluamasi laite.

Lähellä olevien laitteiden hallinta

Käynnistä nopeasti ja hallitse lähellä olevia yhdistettyjä laitteita sekä usein käytettyjä SmartThings-laitteita ja -toimintatiloja ilmoituspaneelissa.

- 1 Avaa ilmoituspaneeli ja napauta **Laitteet**.
Lähellä olevat yhdistetyt laitteet sekä SmartThings-laitteet ja -toimintatilat tulevat näkyviin.
- 2 Valitse lähellä oleva laite tai SmartThings-laite, jota haluat ohjata, tai valitse toimintatila, jonka haluat käynnistää.

Ruudunkaappaus ja ruudun nauhoitus

Ruudunkaappaus

Voit kaapata ruudunkaappauskuvan laitteen käytön aikana ja kirjoittaa tai piirtää kaapattuun kuvaan, rajata sitä tai jakaa sen. Voit kaapata nykyisen näytön ja vieritettävän alueen.

Ruudunkaappauksen tekeminen

Kaappaa ruudunkaappauskuva jollakin seuraavista tavoista. Voit tarkastella otettuja ruudunkaappauskuvia **Galleria**-sovelluksessa.

Tapa 1) Kaappaaminen näppäimellä: Paina sivunäppäintä ja äänenvoimakkuuden vähennysnäppäintä samanaikaisesti.

Tapa 2) Kaappaaminen pyyhkäisemällä: Pyyhkäise kädellä vasemmalle tai oikealle näytön yli.

Tapa 3) Kaappaaminen ilmakomentotoiminnolla: Avaa ilmakomentopaneeli pitämällä S Pen -kynää näytön yläpuolella ja painamalla S Pen -painiketta ja napauta sitten **Näyttökirjoitus**. Lisätietoja on kohdassa [Näyttökirjoitus](#).



- Ruudunkaappaus ei ole mahdollista joidenkin sovellusten ja toimintojen käytön aikana.
- Jos ruudunkaappauskuvan kaappaaminen pyyhkäisemällä ei ole käytössä, käynnistä **Asetukset**-sovellus, napauta **Edistykselliset toiminnot** → **Liikkeet ja eleet** ja aktivoi sitten **Kuvaa pyyhkäisemällä kämmenellä** -kytkin napauttamalla sitä.

Kun olet kaapannut ruudunkaappauskuvan, voit käyttää seuraavia näytön alareunan työkalurivin toimintoja:



- : Kaappaa nykyinen sisältö ja piilotettu sisältö pitkällä sivulla, kuten Internet-sivulla. Kun napautat , näyttö vierittyy automaattisesti alaspäin, jolloin lisää sisältöä kaapataan.
- : Kirjoita tai piirrä ruudunkaappauskuvaan tai rajaa osa ruudunkaappauskuvasta. Voit tarkastella rajattua aluetta **Galleria**-sovelluksessa.
- **#**: Lisää ruudunkaappauskuvaan tunnisteita. Jos haluat etsiä ruudunkaappauskuvia tunnisteiden perusteella, napauta Sovellukset-näytön yläreunassa. Voit tarkastella tunnisteluetteloja ja etsiä haluamasi ruudunkaappauskuvan helposti.
- : Jaa ruudunkaappauskuva muiden kanssa.



Jos toiminnot eivät näy kaapatussa ruudunkaappauskuvassa, käynnistä **Asetukset**-sovellus, napauta **Edistykselliset toiminnot** → **Näyttökuvat ja näyttötallennin** ja aktivoi sitten **Näyttökuvien työkalupalkki** -kytkin napauttamalla sitä.

Ruudun nauhoittaminen

Voit nauhoittaa ruudun laitteen käytön aikana.

- 1 Avaa ilmoituspaneeli, pyyhkäise ilmoituspaneelissa alaspäin ja aktivoi sitten (**Näyttötall.**) napauttamalla sitä.
 - 2 Valitse ääniasetus ja napauta **Aloita tallennus**.
Ajastuksen jälkeen nauhoittaminen alkaa.
 - Jos haluat kirjoittaa tai piirtää näyttöön, napauta .
 - Jos haluat lisätä nauhoitettavaan ruutukuvaan valokuvan itsestäsi, napauta .
 - 3 Kun videon nauhoitus on valmis, napauta .
- Voit katsella videota **Galleria**-sovelluksessa.



Jos haluat muuttaa ruuduntallennuksen asetuksia, käynnistä **Asetukset**-sovellus ja napauta **Edistykselliset toiminnot** → **Näyttökuvat ja näyttötallennin** → **Näyttötallentimen asetukset**.

Tekstin kirjoittaminen

Näppäimistöasettelu

Näppäimistö tulee automaattisesti näkyviin, kun syötät tekstiä esimerkiksi sähköpostiviestien lähettämistä ja muistiinpanojen luontia varten.



Tekstin syöttäminen ei ole tuettua joillakin kielillä. Vaihda syöttökieli joksikin tuetuksi kieleksi tekstin syöttämistä varten.

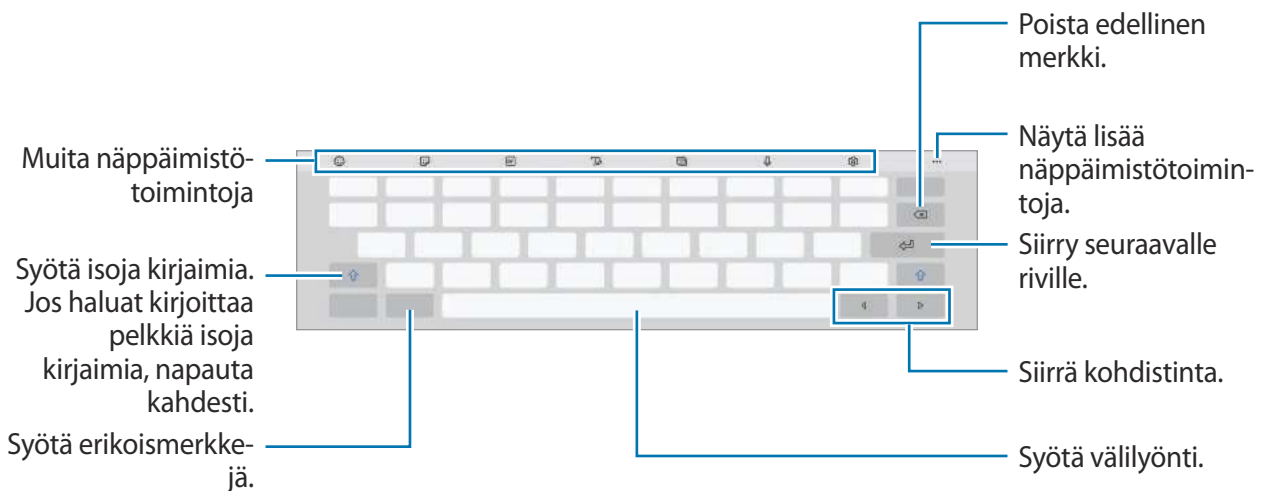



Syöttökielen vaihtaminen

Napauta → **Kielet ja tyypit** → **Syöttökielten hallinta** ja valitse käytettävät kielet. Jos valitset vähintään kaksi kieltä, voit vaihtaa syöttökieltä pyyhkäisemällä välilyöntinäppäimessä vasemmalle tai oikealle.

Näppäimistön vaihtaminen

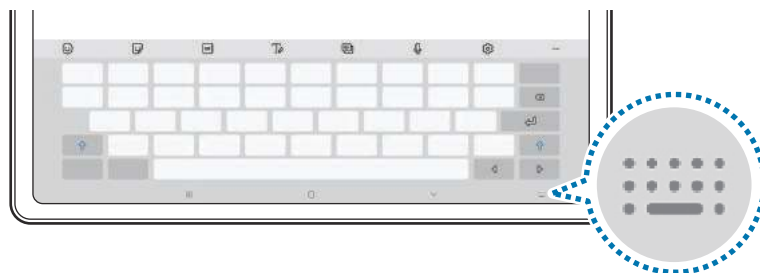
Voit vaihtaa näppäimistöä napauttamalla siirtymispalkissa .



Jos haluat vaihtaa näppäimistön tyyppiä, napauta  → **Kielet ja tyypit**, valitse kieli ja valitse sitten haluamasi näppäimistötyyppi.







Jos näppäimistönäppäintä (::::) ei näy siirtymispalkissa, käynnistä **Asetukset**-sovellus, napauta **Yleinen hallinta** → **Kieli ja syöttö** → **Näyttönäppäimistö** ja aktivoi sitten **Näytä Näppäimistö-painike** -kytkin napauttamalla sitä.

Muita näppäimistötoimintoja







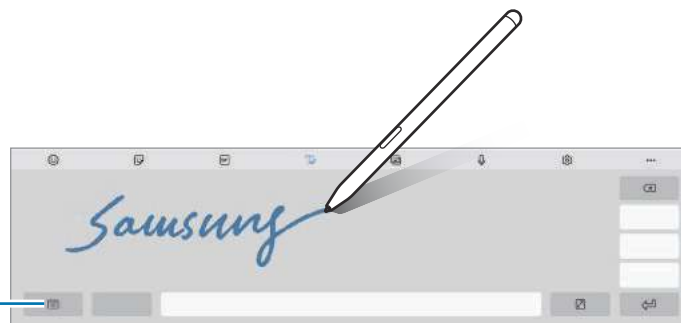















Joidenkin toimintojen käyttämahdollisuus määräytyy alueen ja palveluntarjoajan mukaan.

-  : Syötä hymiöitä.
-  : Syötä tarroja. Voit syöttää myös omia emoji-tarrojasi, jotka näyttävät sinulta. Lisätietoja on kohdassa [Omien emoji-tarrojen käyttäminen keskusteluissa](#).
-  : Lisää animoituja GIF-tiedostoja.
-  : Siirry käsinkirjoitustilaan.





Vaihda vakionäppäimistöön.

-  : Vaihda näppäimistötilaa.
-  : Syötä tekstiä puhumalla.
-  : Muuta näppäimistön asetuksia.
-  →  : Hae sisältöä nopeasti ja syötä se.
-  →  : Käännä teksti ja syötä se.
-  →  : Kirjoita Samsung Passiin rekisteröidyt henkilökohtaiset tietosi.
-  →  : Jaa video.
-  →  : Lisää kohde leikepöydältä.



-  → : Avaa tekstinmuokkauspaneeli.
-  → : Muuta näppäimistön kokoa.
-  →  /  / : Syötä tarroja.

Kopioiminen ja liittäminen

- 1 Kosketa tekstiä jonkin aikaa.
- 2 Valitse haluamasi teksti vetämällä - tai -kuvaketta tai valitse kaikki teksti napauttamalla **Valitse kaikki**.
- 3 Napauta **Kopioi** tai **Leikkaa**.
Valittu teksti kopioidaan leikepöydälle.
- 4 Kosketa jonkin aikaa kohtaa, johon teksti lisätään, ja napauta **Liitä**.
Voit liittää aiemmin kopioimasi tekstin napauttamalla **Leikepöytä** ja valitsemalla sitten tekstin.

Sanakirja

Voit hakea sanojen määritelmiä käyttäessäsi tiettyjä toimintoja, kuten selatessasi Internet-sivuja.

- 1 Kosketa jonkin aikaa sanaa, jonka määritelmän haluat hakea.
- 2 Napauta **Sanakirja** vaihtoehtojen luettelossa.
Jos sanakirjaa ei ole esiasennettu laitteeseen, napauta **Siirry kohtaan Hallitse sanakirjoja.**, napauta  sanakirjan vieressä ja lataa se napauttamalla **Asenna**.
- 3 Näytä määritelmä sanakirjaponnahdusikkunassa.
Voit siirtyä koko näytön näkymään napauttamalla . Saat näkyviin lisää määritelmiä napauttamalla määritelmää näytössä. Voit lisätä sanan suosikkisanojesi luetteloon napauttamalla tietonäkymässä  tai käyttää sanaa hakusanana napauttamalla **Hae verkosta**.

Sovellukset ja ominaisuudet

Sovellusten asentaminen tai asennuksen poistaminen

Galaxy Store

Voit ostaa ja ladata sovelluksia. Voit ladata sovelluksia, jotka on suunniteltu nimenomaan Samsung Galaxy -laitteisiin.

Käynnistä **Galaxy Store** -sovellus.



Tämän sovelluksen käyttömahdollisuus määräytyy alueen ja palveluntarjoajan mukaan.

Sovellusten asentaminen

Voit selata sovelluksia luokittain tai etsiä niitä hakusanalla napauttamalla **Q**.

Näet tietoja sovelluksesta valitsemalla sen. Voit ladata maksuttomia sovelluksia napauttamalla **Asenna**. Voit ostaa ja ladata maksullisia sovelluksia napauttamalla hintaa ja noudattamalla näytön ohjeita.



Voit muuttaa automaattisen päivityksen asetuksia napauttamalla **☰** → **⚙️** → **Päivitä sovellukset automaattisesti** ja valitsemalla sitten asetuksen.

Play Kauppa

Voit ostaa ja ladata sovelluksia.

Käynnistä **Play Kauppa** -sovellus.

Sovellusten asentaminen

Voit selata sovelluksia luokittain tai etsiä sovelluksia hakusanan avulla.

Näet tietoja sovelluksesta valitsemalla sen. Voit ladata maksuttomia sovelluksia napauttamalla **Asenna**. Voit ostaa ja ladata maksullisia sovelluksia napauttamalla hintaa ja noudattamalla näytön ohjeita.



Voit muuttaa automaattisen päivityksen asetuksia napauttamalla **☰** → **Asetukset** → **Automaattiset sovelluspäivitykset** ja valitsemalla sitten asetuksen.

Sovellusten hallinta

Sovellusten asennuksen poistaminen tai poistaminen käytöstä

Kosketa sovellusta jonkin aikaa ja valitse vaihtoehto.

- **Poista asennus:** Poista ladattujen sovellusten asennus.
- **Poista käytöstä:** Poista käytöstä valitut oletussovellukset, joiden asennusta ei voi poistaa laitteesta.



Jotkin sovellukset eivät ehkä tue tätä toimintoa.

Sovellusten ottaminen käyttöön

Käynnistä **Asetukset**-sovellus, napauta **Sovellukset** → ▼ → **Poistettu käytöstä**, valitse sovellus ja napauta sitten **Ota käyttöön**.

Sovellusten käyttöoikeuksien määrittäminen

Joidenkin sovellusten oikea toiminta edellyttää, että niillä on oikeus käyttää tietojasi, jotka ovat laitteessa.

Voit tarkastella sovellusten käyttöoikeuksien asetuksia käynnistämällä **Asetukset**-sovelluksen ja napauttamalla **Sovellukset**. Valitse sovellus ja napauta **Luvat**. Voit tarkastella sovelluksen käyttöoikeusluetteloa ja muuttaa sen käyttöoikeuksia.

Voit tarkastella tai muuttaa sovelluksen asetuksia käyttöoikeusluokan mukaan käynnistämällä **Asetukset**-sovelluksen ja napauttamalla **Sovellukset** → ⋮ → **Käyttöoikeuksien hallinta**. Valitse kohde ja sovellus.



Jos et myönnä sovelluksille käyttöoikeuksia, sovellusten perustoiminnot eivät ehkä toimi oikein.

S Pen -kynän ominaisuudet



Ilmatoiminnot

Voit etäohjata sovelluksia S Pen -kynällä, joka on yhdistetty laitteeseesi Bluetooth Low Energy (BLE) -yhteydellä.

Voit esimerkiksi käynnistää nopeasti sovelluksia, kuten kamerasovelluksen, pitämällä S Pen -painiketta painettuna. Kamerasovellusta käyttäessäsi voit myös ottaa kuvan painamalla näppäintä kerran. Musiikin toiston aikana voit lisätä äänenvoimakkuutta nostamalla S Pen -kynää ylöspäin samalla, kun painat S Pen -painiketta jonkin aikaa, ja vähentää äänenvoimakkuutta laskemalla kynää alaspäin.

Käynnistä **Asetukset**-sovellus, napauta **Edistykselliset toiminnot** → **S Pen** → **Ilmatoiminnot** ja aktivoi toiminto sitten napauttamalla kytkintä.



- S Pen -kynä on ladattava, ennen kuin Ilmatoiminto-toimintoa voidaan käyttää. Lisätietoja on kohdassa [S Pen -kynän lataaminen](#).
- Kun irrotat S Pen -kynän S Pen -kynän laturista, -kuvake tulee näkyviin tilariville. Jos S Pen -kynän akun varaus on purkautunut, kynä on kaukana laitteesta, välissä on jokin este tai S Pen -kynän ja laitteen välillä on ulkoisia häiriöitä, S Pen -kynän yhteys laitteeseen katkeaa ja kuvake muuttuu harmaaksi (). Kun haluat käyttää Ilmatoiminto-ominaisuutta uudelleen, yhdistä S Pen -kynä laitteeseen asettamalla S Pen -kynä takaisin S Pen -kynän laturiin.

Valokuvien ottaminen S Pen -kynän avulla

Vaikka et olisi laitteesi vieressä, voit helposti ottaa valokuvia painamalla S Pen -painiketta ajastinta asettamatta.

1 Käynnistä **Kamera**-sovellus.

2 Ota valokuva painamalla S Pen -painiketta kerran.

- Voit vaihtaa kuvaustilaa siirtämällä S Pen -kynää vasemmalle tai oikealle samalla, kun painat S Pen -painiketta jonkin aikaa.
- Voit vaihtaa kamerasta toiseen painamalla S Pen -painiketta kahdesti.

Käytettävien sovellusten tai ominaisuuksien vaihtaminen

Voit vaihtaa sovellusta, ominaisuutta tai toimintoja, joita S Pen -kynällä käytetään.

Jos haluat vaihtaa käynnistettävän sovelluksen, avaa S Pen -kynän Ilmatoiminnot-asetusnäyttö, napauta **Paina kynäpainiketta** ja valitse sitten sovellus tai toiminto.

Jos haluat muuttaa eri sovellusten toimintoja, avaa S Pen -kynän Ilmatoiminnot-asetusnäyttö ja valitse sovellus **Sovellusten toiminnot** -kohdasta. Voit muuttaa toimintoja napauttamalla kohteita.



Toisen S Pen -kynän yhdistäminen

Ennen kuin käytät S Pen -kynän toimintoja toisella S Pen -kynällä, kuten Ilmatoiminto-toimintoa, sinun on yhdistettävä S Pen -kynä laitteeseesi.

- 1 Kiinnitä S Pen -kynä S Pen -kynän laturiin.
- 2 Avaa ilmoituspaneeli, pyyhkäise alaspäin, napauta  (S Pen -kynän ilmoitukset) ja aktivoi se sitten uudelleen napauttamalla vielä kerran.



3 Napauta **Yhdistä uusi S Pen -kynä.**

S Pen -kynä yhdistetään. Voi kestää hetken, ennen kuin yhteyden muodostaminen päätetään.



- Voit yhdistää vain Samsungin hyväksymiä S Pen -kyniä, jotka tukevat Bluetooth Low Energy (BLE) -yhteyttä.
- Älä irrota S Pen -kynää laitteesta, kun sitä yhdistetään. Tämä keskeyttää prosessin.
- Jos yhteyden muodostaminen ei onnistu tai haluat käyttää edellistä S Pen -kynää, yhdistä se uudelleen edellä kuvatulla menetelmällä.

S Pen -kynän nollaaminen

Jos S Pen -kynässä on yhteysongelmia tai jos S Pen -kynän yhteys katkeaa usein, nollaa S Pen -kynä ja yhdistä se uudelleen.

Kiinnitä S Pen -kynä S Pen -kynän laturiin. Avaa sitten S Pen -kynän Ilmatoiminto-asetusnäyttö ja napauta  → **Nollaa S Pen -kynä.**

Ilmakomento

Ilmakomento on valikko, jonka avulla voit käyttää S Pen -kynän toimintoja ja useimmin käytettyjä sovelluksia.

Kun haluat avata ilmakomentopaneelin, pidä S Pen -kynää näytön yläpuolella ja paina S Pen -painiketta. Voit myös napauttaa ilmakomentokuvaketta S Pen -kynällä.

Vedä ylös- tai alaspäin ilmakomentopaneelissa ja valitse haluamasi toiminto tai sovellus.



Kun näyttö on sammutettuna tai lukittuna näytönlukitusmenetelmällä, S Pen -kynän irrottaminen ei avaa ilmakomentopaneelia.

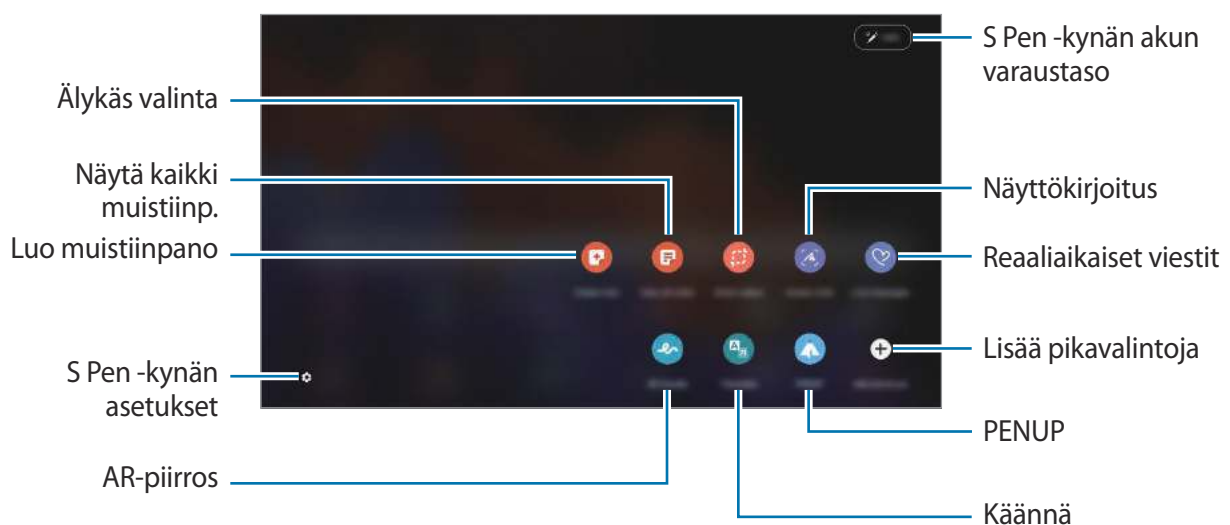

Pikavalintojen lisääminen ilmakomentopaneeliin

Voit lisätä usein tarvittavien sovellusten tai toimintojen pikavalinnat ilmakomentopaneeliin.

Napauta ilmakomentopaneelissa **Lisää pikavalintoja** ja valitse sovellukset tai toiminnot, jotka haluat avata paneelista.

Voit vaihtoehtoisesti avata ilmakomentopaneelin ja napauttaa  → **Pikanäppäimet**.

S Pen -kynän ominaisuudet

Voit ottaa käyttöön S Pen -kynän eri ominaisuuksia ilmakomentopaneelista. Pikavalinnat, jotka eivät näy paneelissa oletusasetuksena, voidaan lisätä Lisää pikavalintoja -toiminnolla.

- **Luo muistiinpano:** Luo muistiinpanoja helposti ponnahdusikkunassa käynnistämättä **Samsung Notes** -sovellusta. Lisätietoja on kohdassa [Luo muistiinpano](#).
- **Näytä kaikki muistiinp.:** Näytä kaikki muistiinpanot **Samsung Notes** -sovelluksessa.
- **Älykäs valinta:** Valitse S Pen -kynällä alue ja suorita toimintoja, kuten jakaminen tai tallentaminen. Lisätietoja on kohdassa [Älykäs valinta](#).
- **Näyttökirjoitus:** Tee ruudunkaappauksia ja kirjoita tai piirrä kaapattuihin kuviin tai rajaa alue kaapatusta kuvasta. Voit myös kaapata nykyisen sisällön ja piilotetun sisällön pitkällä sivulla, kuten Internet-sivulla. Lisätietoja on kohdassa [Näyttökirjoitus](#).
- **Reaaliaikaiset viestit:** Luo tekstiviestin sijaan yksilöllinen viesti tallentamalla reaaliaikaisen viestin käsinkirjoittamisen tai piirtämisen aikaiset toimenpiteesi ja tallentamalla ne animoiduksi tiedostoksi ja lähetä viesti. Lisätietoja on kohdassa [Reaaliaikaiset viestit](#).
- **AR-piirros:** Tallenna hauskoja videoita, joissa on virtuaalista käsinkirjoitusta tai piirroksia kasvoissa. Lisätietoja on kohdassa [AR-piirros](#).
- **Käännä:** Käännä sana pitämällä S Pen -kynää sanan kohdalla. Lisätietoja on kohdassa [Käännä](#).
- **PENUP:** Lähetä oma piirroksesi, katsele muiden piirroksia ja hanki hyödyllisiä piirustusvihjeitä. Lisätietoja on kohdassa [PENUP](#).
- **Bixby Vision:** Etsi Bixby Vision -toiminnoilla esimerkiksi samantyyppisiä kuvia tai tunnista ja käännä tekstiä. Lisätietoja on kohdassa [Bixby Vision](#).
- **Suurena:** Suurena näytön alue pitämällä S Pen -kynää alueen kohdalla. Lisätietoja on kohdassa [Suurena](#).
- **Vilkaisu:** Pienennä sovellus pienoiskuvaksi ja suurena pienoiskuva koko näytön näkymäksi pitämällä S Pen -kynää pienoiskuvan kohdalla. Lisätietoja on kohdassa [Vilkaisu](#).

- **Väritys:** Lisää PENUP-kuviin värit S Pen -kynällä.
- **Kirjoita kalenteriin:** Käynnistä **Kalenteri**-sovellus ja kirjoita tai piirrä näyttöön. Lisätietoja on kohdassa [Kirjoita kalenteriin](#).
- **Lisää pikavalintoja:** Lisää usein tarvittavien sovellusten tai toimintojen pikavalinnat ilmakomentopaneeliin.

Ilmakomentokuvake

Kun ilmakomentopaneeli on suljettuna, ilmakomentokuvake näkyy näytössä. Voit avata ilmakomentopaneelin napauttamalla kuvaketta S Pen -kynällä.

Voit siirtää kuvaketta vetämällä -kuvakkeen uuteen paikkaan.

Voit poistaa kuvakkeen vetämällä -kuvakkeen **Poista**-kohtaan näytön yläreunassa.

Jos ilmakomentokuvake ei näy näytössä, avaa **Asetukset**-sovellus, napauta **Edistykselliset toiminnot** → **S Pen** -kynä ja aktivoi sitten **Näytä irrallinen kuvake** -kytkin napauttamalla sitä.

Kun käytät S Pen -kynän Ilmatoiminto-toimintoa tukevia sovelluksia, voit tarkastella jokaisessa sovelluksessa käytettävissä olevia toimintoja pitämällä S Pen -kynää Ilmakomento-kuvakkeen kohdalla.

Luo muistiinpano

Voit luoda muistiinpanoja helposti ponnahdusikkunassa käynnistämättä **Samsung Notes** -sovellusta.

- 1 Avaa ilmakomentopaneeli ja napauta **Luo muistiinpano**. Voit myös pitää S Pen -painiketta painettuna ja kaksoisnapauttaa näyttöä.

Muistiinpanonäyttö tulee näkyviin ponnahdusikkunassa.

- 2 Kirjoita muistiinpano S Pen -kynällä.

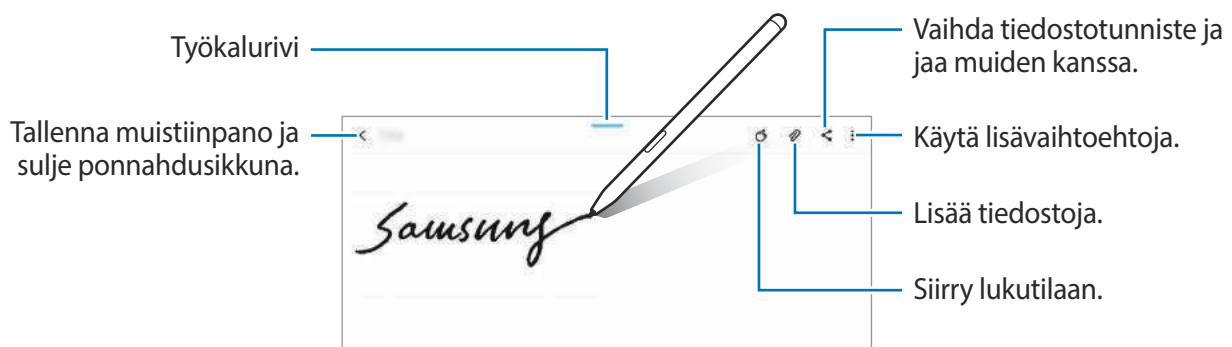

- 3 Kun muistiinpanon luominen on valmis, napauta .
Muistiinpano tallennetaan **Samsung Notes** -sovellukseen.

Älykäs valinta



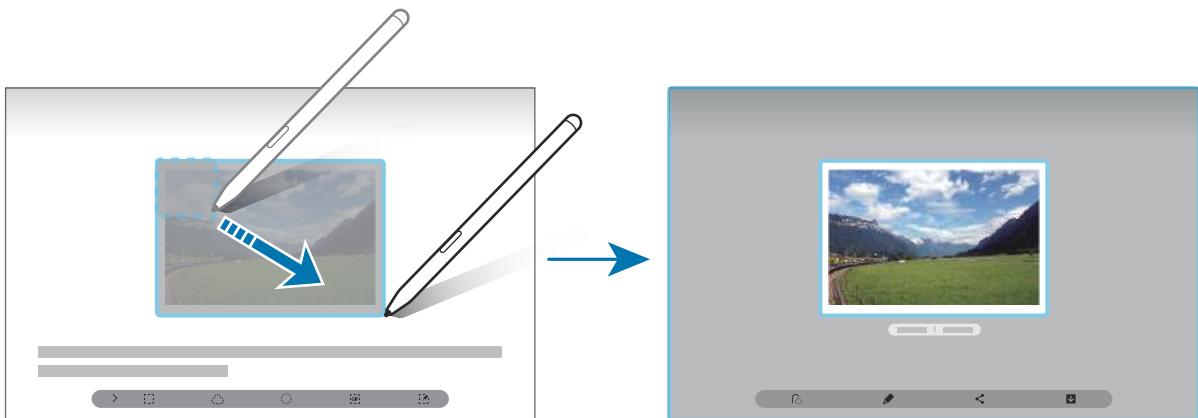

S Pen -kynän avulla voit valita alueen ja suorittaa toimintoja, kuten jakamisen tai tallentamisen. Voit myös valita videosta alueen ja kaapata sen GIF-animaatioksi.

- 1 Jos haluat kaapata sisältöä, kuten osan kuvasta, avaa ilmakomentopaneeli ja napauta **Älykäs valinta**.
- 2 Valitse haluamasi muodon kuvake työkaluriviltä ja vedä S Pen -kynällä sen sisällön yli, jonka haluat valita.

Voit kiinnittää valitun alueen näytön yläreunaan napauttamalla , valitsemalla alueen ja napauttamalla sitten **Kiinnitä näyttöön**.



- 3 Valitse toiminto, jota käytetään valittuun alueeseen.

- **Poimi tekstiä:** Poimi teksti valitulta alueelta.
- **Kiinnitä näyttöön:** Kiinnitä valittu alue näyttöön.
- : Muuttaa valitun alueen ulkoasua automaattisesti.
- : Kirjoita tai piirrä valittuun alueeseen.
- : Jaa valittu alue muiden kanssa.
- : Tallenna valittu alue **Galleria**-sovellukseen.

Alueen kaappaaminen videosta

Videon toiston aikana voit valita alueen ja kaapata sen GIF-animaatioksi.

- 1 Jos haluat kaapata sisältöä videon toiston aikana, avaa ilmakomentopaneeli ja napauta **Älykäs valinta**.
- 2 Napauta työkalurivillä .
- 3 Säädä kaapattavan alueen sijaintia ja kokoa.







- 4 Aloita kaappaaminen napauttamalla **Tall**.



- Varmista ennen videon kaappaamista, että videon toisto on käynnissä.
- Enimmäisaika, jonka mukaisesti voit kaapata videokuvan aluetta, näkyy näytössä.
- Kun kaappaat alueen videosta, videon ääntä ei tallenneta.

- 5 Pysäytä kaappaaminen napauttamalla **Pysäytä**.

- 6 Valitse toiminto, jota käytetään valittuun alueeseen.

-  : Kirjoita tai piirrä valittuun alueeseen. Voit tarkastella tulosta ennen tiedoston tallentamista napauttamalla .
-  : Jaa valittu alue muiden kanssa.
-  : Tallenna valittu alue **Galleria**-sovellukseen.

Näyttökirjoitus



Tee ruudunkaappauksia ja kirjoita tai piirrä kaapattuihin näyttökuviin tai rajaa alue kaapatusta kuvasta.



Ruudunkaappaus ei ole mahdollista joidenkin sovellusten käytön aikana.

- 1 Jos haluat kaapata sisältöä, avaa ilmakomentopaneeli ja napauta **Näyttökirjoitus**.
Nykyinen näyttö kaapataan automaattisesti, ja muokkaustyökalurivi tulee näkyviin.
- 2 Jos kaappaat sisältöä pitkällä sivulla, kuten Internet-sivulla, voit kaapata piilotetun sisällön napauttamalla **Näyttökuvaa vieritettäessä**. Napauta **Näyttökuvaa vieritettäessä** toistuvasti, kunnes ruudunkaappaus on valmis, ja napauta sitten **Valmis**.
- 3 Kirjoita muistio ruudunkaappauskuvaan.



- 4 Valitse toiminto, jota käytetään ruudunkaappauskuvaan.
 - : Jaa ruudunkaappauskuva muiden kanssa.
 - : Tallenna ruudunkaappauskuva **Galleria**-sovellukseen.

Reaaliaikaiset viestit

Luo tekstiviestin sijaan yksilöllinen viesti tallentamalla reaaliaikaisen viestin käsinkirjoittamisen tai piirtämisen aikaiset toimenpiteesi ja tallentamalla ne animoiduksi tiedostoksi ja lähetä viesti.

1 Kun haluat lähettää animoidun viestin, avaa ilmakomentopaneeli ja napauta **Reaaliaikaiset viestit**.

Reaaliaikaisen viestin ikkuna tulee näkyviin.

2 Mukauta taustakuvaa ja napauta **Valmis** tai **Ala piirtää**.

- **Galleria:** Aseta **Galleria**-sovellukseen tallennettu valokuva tai video taustakuvaksi.
- **Kamera:** Ota valokuva tai tallenna video ja aseta se taustakuvaksi.
- **Väri:** Valitse taustaväri.

3 Kirjoita tai piirrä reaaliaikaisen viestin näyttöön.

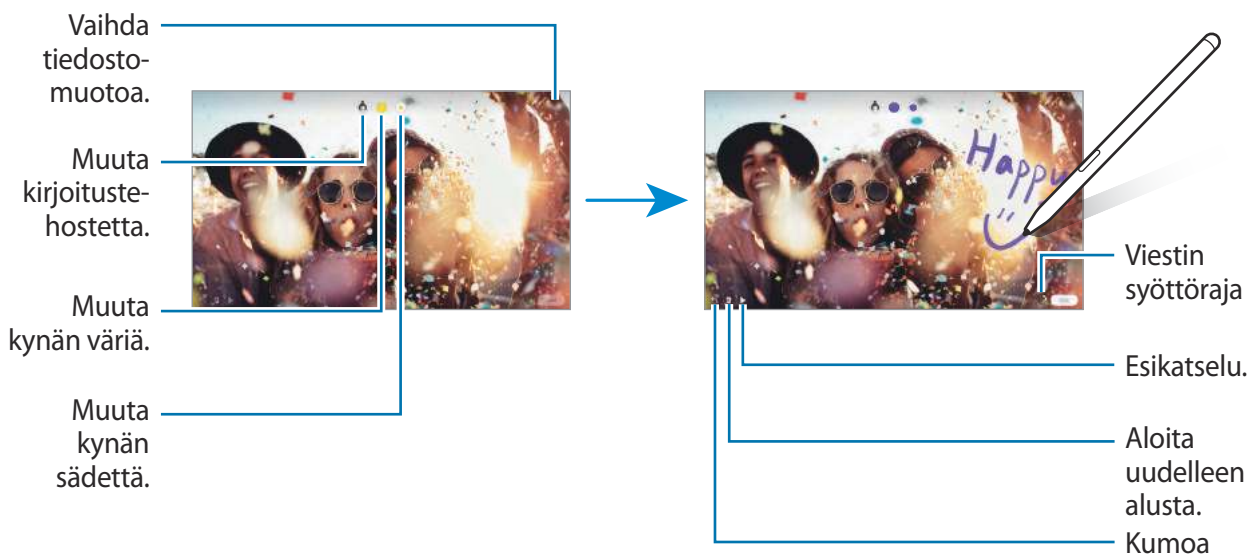

4 Napauta **Valmis**.

Reaaliaikainen viesti tallennetaan **Galleria**-sovellukseen GIF-animaatitiedostona tai videona.

5 Napauta **Jaa** ja valitse menetelmä.

Käännä

Pidä S Pen -kynää sen tekstin kohdalla, jonka haluat kääntää. Tekstissä olevat yksiköt muunnetaan myös.



- Tämän toiminnon käyttäminen edellyttää, että laitteesi on yhdistetty Wi-Fi- tai matkapuhelinverkkoon.
- Tämä toiminto ei ole tuettu joillakin kielillä.
- Tämä ominaisuus on käytettävissä vain, kun näytössä on tunnistuskelpoista tekstiä.

1 Kun haluat kääntää tekstin, avaa ilmakomentopaneeli ja napauta **Käännä**.

2 Valitse kielet näytön yläreunan kääntäjäpaneelista.

Voit vaihtaa tekstiä sanojen ja virkkeiden välillä napauttamalla  tai .

3 Pidä S Pen -kynää sen tekstin kohdalla, jonka haluat kääntää, tai sen yksikön kohdalla, jonka haluat muuntaa.

Käännetty teksti tulee näkyviin. Voit kuunnella alkuperäisen tekstin äänneasua napauttamalla .



Valittu kieli voi aiheuttaa sen, ettei -kuvake ole näkyvässä.

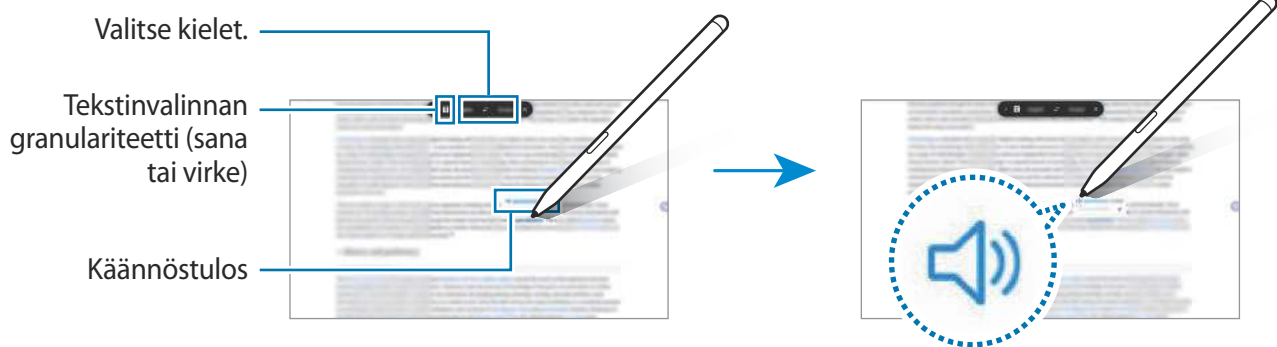

4 Sulje kääntäjä napauttamalla  kääntäjäpaneelissa.

Bixby Vision

Kun pidät S Pen -kynää sisällön kohdalla, sisältö tunnistetaan ja käytettävissä olevat hakukuvakkeet tulevat näkyviin. Voit etsiä toiminnoilla esimerkiksi samantyyppiset kuvat tai tunnistaa ja kääntää tekstiä. Lisätietoja on kohdassa [Bixby Vision](#).

- 1 Jos haluat etsiä kuvan tietojen saamista tai tekstin poimimista varten, avaa ilmakomentopaneeli ja napauta **Bixby Vision**.
- 2 Pidä S Pen -kynää haluamasi sisällön kohdalla.
Kun sisältö on tunnistettu, käytettävissä olevat hakukuvakkeet tulevat näkyviin.

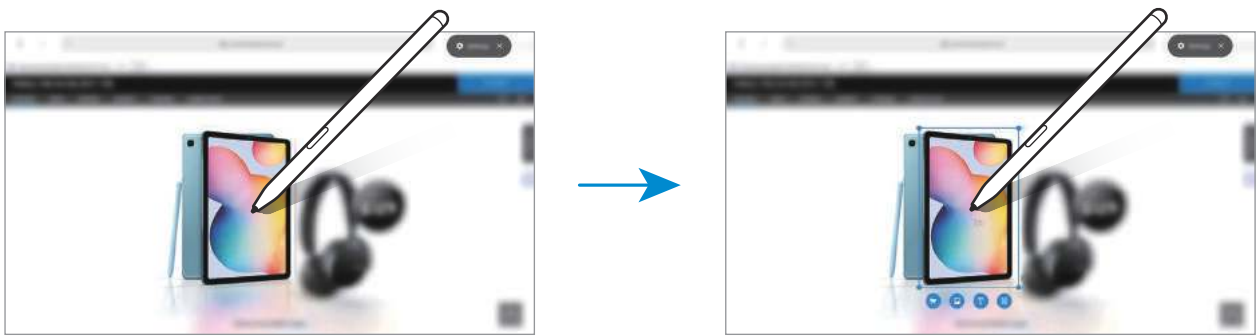

- 3 Valitse haluamasi kuvake.
- 4 Sulje Bixby Vision napauttamalla **X** Bixby Vision -paneelissa.

Suurena

Voit suurentaa näytön alueen pitämällä S Pen -kynää alueen kohdalla.

Avaa ilmakomentopaneeli, napauta **Suurena** ja pidä S Pen -kynää suurennettavan alueen kohdalla.

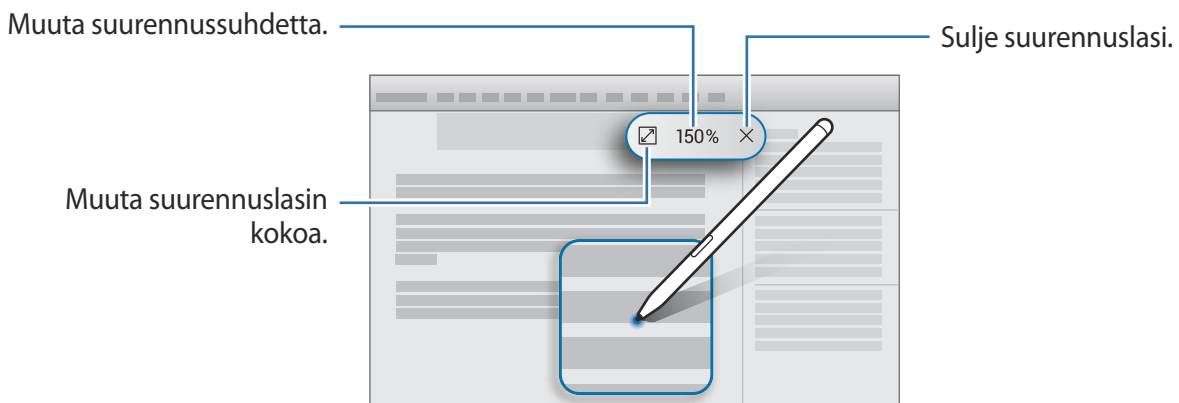

Vilkaisu

Voit pienentää sovelluksen pienoiskuvaksi ja suurentaa pienoiskuvan koko näytön näkymäksi pitämällä S Pen -kynää pienoiskuvan kohdalla.

Käynnistä esimerkiksi karttasovellus, avaa ilmakomentopaneeli ja napauta sitten **Vilkaisu**. Sovellus pienennetään pienoiskuvaksi näytön alareunaan. Kun selaillet Internet-sivuja, avaa karttasovellus koko näytön kokoiseksi pitämällä S Pen -kynää pienoiskuvan kohdalla ja etsi paikkoja nopeasti.

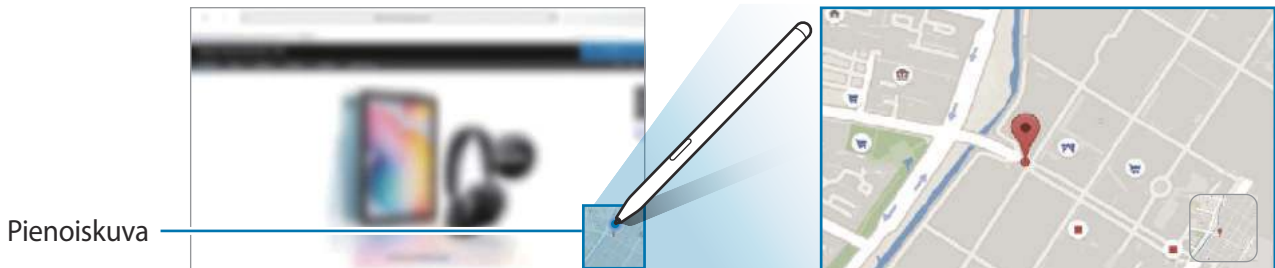

Pienennä sovellus uudelleen pienoiskuvaksi pitämällä S Pen -kynää poispäin näytöstä.

Voit sulkea pienennetyn sovelluksen koskettamalla pienoiskuvaa jonkin aikaa ja vetämällä sen sitten **Poista**-kohtaan näytön yläreunassa.

Kirjoita kalenteriin

Merkitse aikataulusi helposti ja nopeasti kirjoittamalla tai piirtämällä kalenterinäyttöön. Voit tarkastella ja hallita aikataulusi kalenterinäytössä.

Avaa ilmakomentopaneeli, napauta **Kirjoita kalenteriin** ja merkitse sitten aikataulusi kalenteriin. Kun olet valmis, napauta **Tallenna**. Jos haluat muokata suunnitelmaa, napauta .

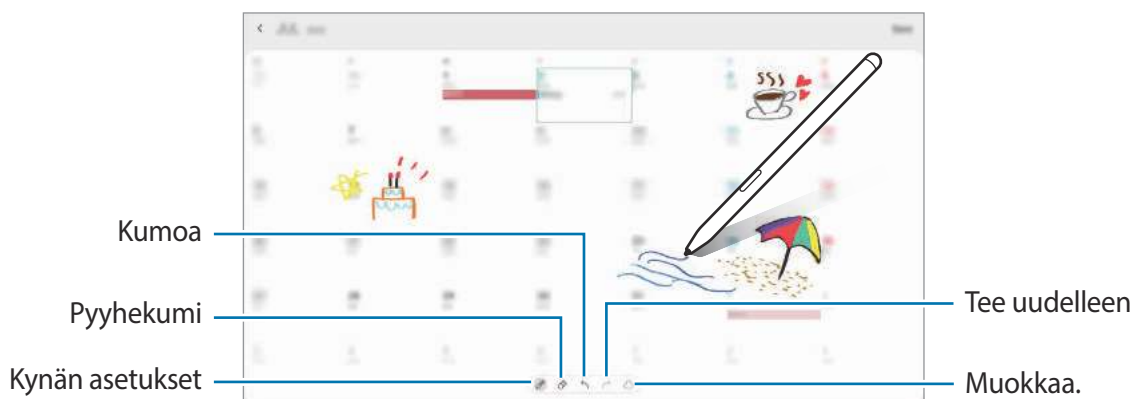

Voit käyttää tätä toimintoa vain kalenterin kuukausinäkymässä.

Ilmanäkymä

Voit esikatsella sisältöä tai näyttää tiedot ponnahtusikkunassa pitämällä S Pen -kynää näytössä olevan kohteen kohdalla.

Joissakin sovelluksissa toimintopainikkeet näkyvät esikatseluikkunassa.

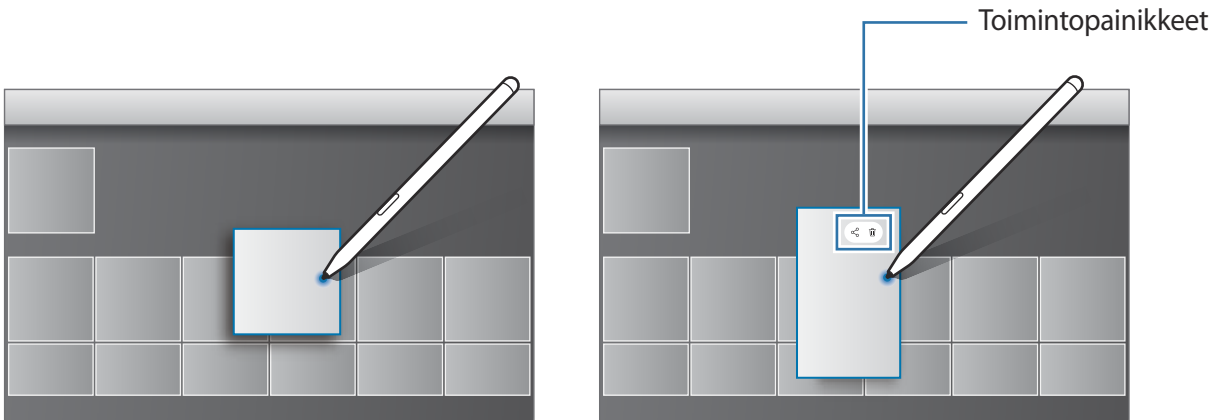

Jos tämä toiminto ei ole käytössä, avaa **Asetukset**-sovellus, napauta **Edistykselliset toiminnot** → **S Pen** -kynä ja aktivoi sitten **Ilmanäkymä**-kytkin napauttamalla sitä.

Valitseminen kynällä

Voit valita useita kohteita tai tekstiä painamalla jonkin aikaa S Pen -painiketta ja vetämällä S Pen -kynällä tekstin tai kohdeluettelon yli. Voit myös kopioida ja liittää valitut kohteet tai valitun tekstin toiseen sovellukseen tai jakaa ne muiden kanssa.

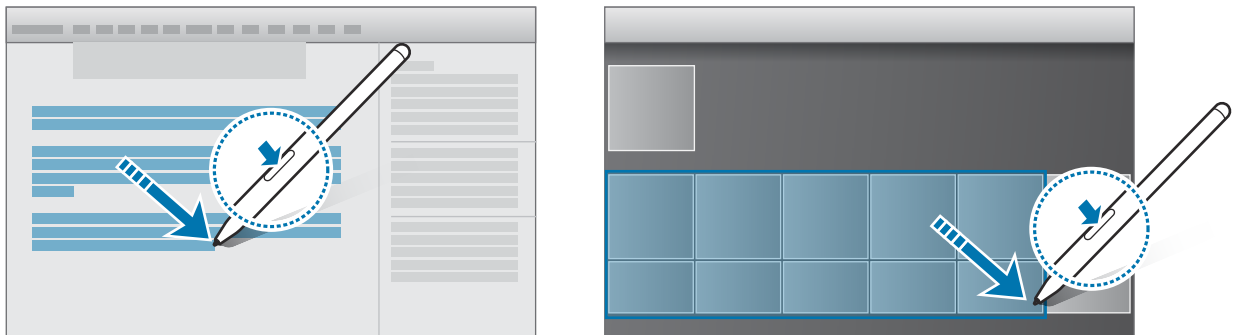

Samm. näyt. muistio

Voit luoda muistioita nopeasti kirjoittamalla näyttöön käynnistämättä sitä.



Jos tämä toiminto ei ole käytössä, avaa **Asetukset**-sovellus, napauta **Edistykselliset toiminnot** → **S Pen** -kynä ja aktivoi sitten **Samm. näyt. muistio** -kytkin napauttamalla sitä.

Sammutetun näytön muistion luominen

1 Kun näyttö on sammutettuna, pidä S Pen -kynää näytön yläpuolella ja paina S Pen -painiketta.

2 Kirjoita tai piirrä muistio.

Voit laajentaa sivua napauttamalla ⌵.

Voit tallentaa muistion napauttamalla **Tallenna** tai kiinnittämällä S Pen -kynän takaisin S Pen -kynän laturiin. Muistio tallennetaan kansioon **Samsung Notes** → ☰ → **Kansiot** → **Sammutetun näytön muistiot**.

Näytön lukituksen avaaminen S Pen -kynän avulla

Jos näyttö lukitaan, kun S Pen -kynä on yhdistettynä, voit avata näytön lukituksen painamalla S Pen -painiketta.



- **Käytä lukituksen poistoa S Pen -näppäimellä** -toiminto on käytettävissä vain, kun näytön lukituksen menetelmä on määritetty.
- Tämän toiminnon käyttäminen edellyttää, että S Pen -kynä on yhdistetty laitteeseesi.

- 1 Käynnistä **Asetukset**-sovellus ja napauta **Edistykselliset toiminnot** → **S Pen** → **Lukit. poisto S Pen -näppäimellä**.
- 2 Napauta **Käytä lukituksen poistoa S Pen -näppäimellä** → **OK**.
- 3 Avaa näytön lukitus esiasetettua näytönlukitustapaa käyttämällä.
Voit nyt avata näytön lukituksen painamalla S Pen -painiketta.

Bixby

Esittely

Bixby on käyttöliittymä, jonka avulla voit käyttää laitetta tavallista kätevämmiin.

Voit puhua Bixbylle tai kirjoittaa tekstiä. Bixby käynnistää pyytämäsi toiminnon tai näyttää haluamasi tiedot. Se myös oppii käyttötapasi ja ympäristösi. Mitä enemmän se oppii sinusta, sitä tarkemmin se ymmärtää sinua.



- Bixbyn käyttäminen edellyttää, että laite on yhdistetty Wi-Fi- tai matkapuhelinverkkoon.
- Bixby-sovelluksen käyttäminen edellyttää kirjautumista Samsung-tilille.
- Bixby on saatavilla vain tietyillä kielillä, ja tietyt toiminnot eivät ehkä ole saatavilla omalla alueellasi.

Bixbyn käynnistäminen

Kun käynnistät Bixbyn ensimmäistä kertaa, Bixbyn aloitussivu tulee näkyviin. Valitse kieli Bixbyn käyttöä varten, kirjaudu sisään Samsung-tiliisi noudattamalla näytön ohjeita ja hyväksy sitten käyttöehdot.

- 1 Paina sivunäppäintä jonkin aikaa. Voit myös käynnistää **Bixby**-sovelluksen.

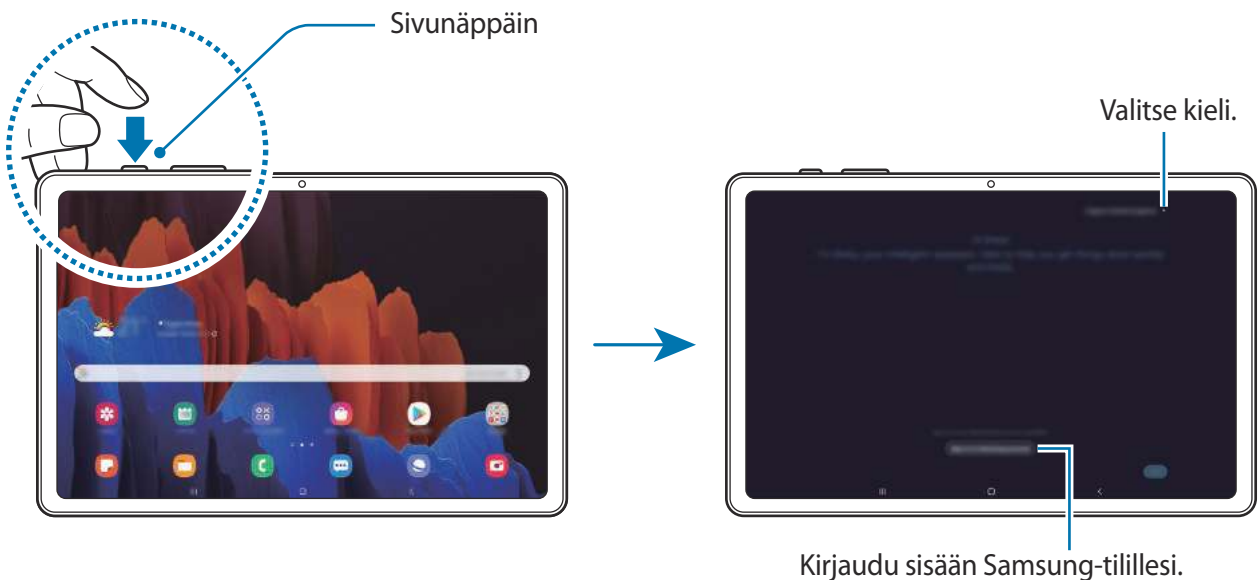

- 2 Valitse Bixbyn kanssa käytettävä kieli.
- 3 Napauta **Sign in to Samsung account** ja kirjaudu sisään Samsung-tilillesi noudattamalla näytön ohjeita.



Jos olet jo kirjautunut sisään, tilisi tiedot tulevat näyttöön.

- 4 Määritä asetukset noudattamalla näytön ohjeita. Bixby-näyttö tulee näkyviin.

Bixbyn käyttäminen

Kun sanot haluamasi sanat Bixbylle, Bixby käynnistää vastaavat toiminnot tai näyttää pyytämäsi tiedot.



Paina sivunäppäintä jonkin aikaa, sano haluamasi sanat Bixbylle ja vapauta sormesi näppäimestä, kun olet valmis. Voit myös sanoa "Hi, Bixby", ja kun laite antaa äänimerkin, voit sanoa, mitä haluat.

Paina sivunäppäintä jonkin aikaa ja sano esimerkiksi "How's the weather today?". Sää tiedot tulevat näyttöön.

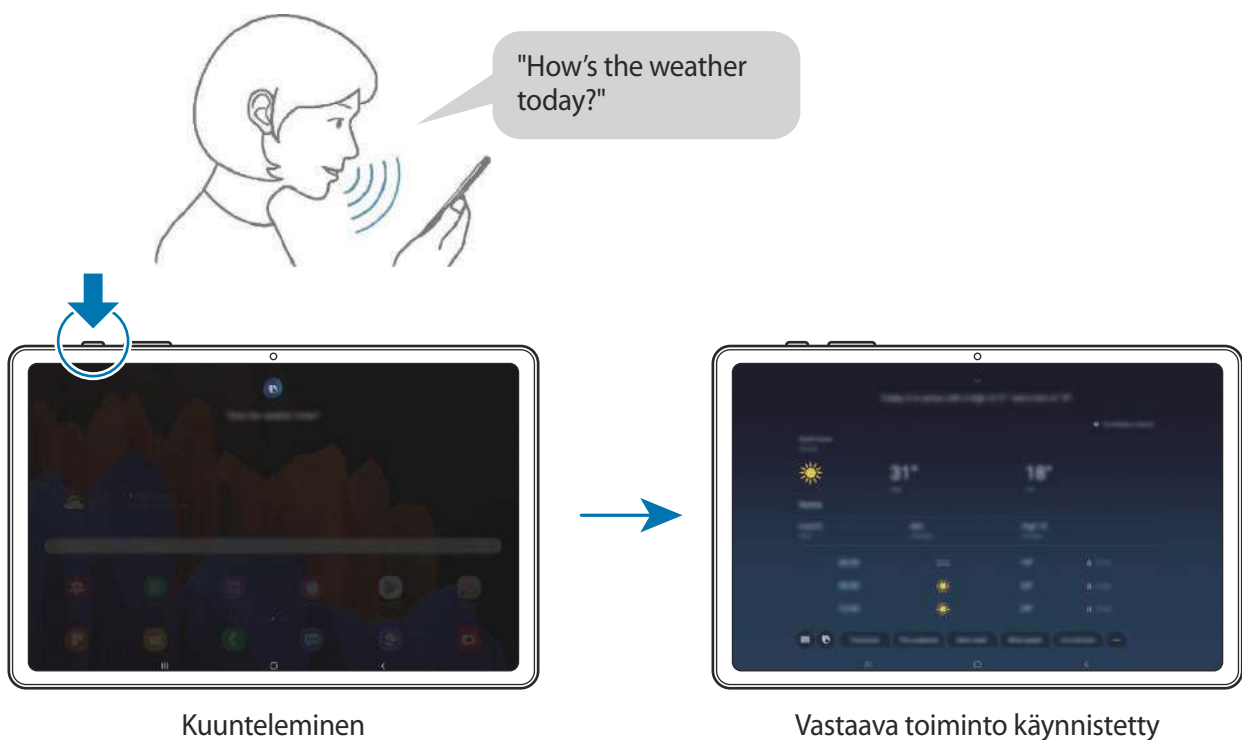
Jos haluat tietää huomisen sääennusteen, paina sivunäppäintä jonkin aikaa ja sano "Tomorrow?". Koska Bixby ymmärtää keskustelun asiayhteyden, se näyttää huomisen sääennusteen.





Jos Bixby kysyy sinulta kysymyksen keskustelun aikana, paina sivunäppäintä jonkin aikaa ja vastaa Bixbylle. Voit myös napauttaa  ja vastata Bixbylle.

Jos käytät kuulokkeita tai Bluetooth-ääntä tai aloitat keskustelun sanomalla "Hi, Bixby", voit jatkaa keskustelua napauttamalla kuvaketta. Käynnistä **Bixby**-sovellus ja napauta  →  → **Automatic listening** → **Hands-free only**.

Bixbyn aktivoiminen puheen avulla

Voit aloittaa keskustelun Bixbyn kanssa sanomalla "Hi, Bixby". Rekisteröi äänesi, niin Bixby vastaa sanoessasi sanat "Hi, Bixby".

1 Käynnistä **Bixby**-sovellus ja napauta  →  → **Voice wake-up**.

2 Aktivoi **Wake with "Hi, Bixby"** -kytkin napauttamalla sitä.

3 Määritä asetukset noudattamalla näytön ohjeita.

Nyt voit sanoa sanat "Hi, Bixby", ja kun laite antaa äänimerkin, voit aloittaa keskustelun.

Viestintä tekstiä kirjoittamalla

Jos ääntäsi ei tunnisteta meluisan ympäristön takia tai jos olet tilanteessa, jossa on hankala puhua, voit viestiä Bixbyn kanssa tekstin avulla.

Käynnistä **Bixby**-sovellus, napauta  ja kirjoita sitten, mitä haluat.

Viestinnän aikana Bixby myös vastaa sinulle tekstin avulla äänipalautteen sijaan.

Bixbyn käyttötapoja

Sovellusten tai palvelujen käynnistäminen

Voi käynnistää toimintoja nopeasti Bixbyn kautta. Voit myös käyttää erilaisia käteviä palveluja, kuten tilata kahvia tai etsiä läheiset ravintolat tai hotellit ja tehdä varauksen.

Paina esimerkiksi Bixby-näppäintä jonkin aikaa, sano samalla "Call mom" ja vapauta sitten sormesi Bixby-näppäimestä. Bixby soittaa puhelun yhteyshenkilölle, joka on tallennettu nimellä "mom".

Bixbyn muiden käyttötapojen tarkasteleminen

Jos haluat nähdä lisää Bixbyn käyttötapoja, käynnistä **Bixby**-sovellus ja napauta **All capsules** (tai **Marketplace**).

Voit tarkastella Bixbyn tukemia palveluja ja esimerkkejä komentoista.



Joidenkin toimintojen käyttömahdollisuus määräytyy alueen ja palveluntarjoajan mukaan.

Bixby Vision

Esittely

Bixby Vision on palvelu, joka tarjoaa erilaisia kuvantunnistukseen perustuvia toimintoja.

Bixby Visionin avulla voit etsiä nopeasti tietoja tunnistamalla esineitä. Voit käyttää Bixby Visionin erilaisia hyödyllisiä toimintoja.

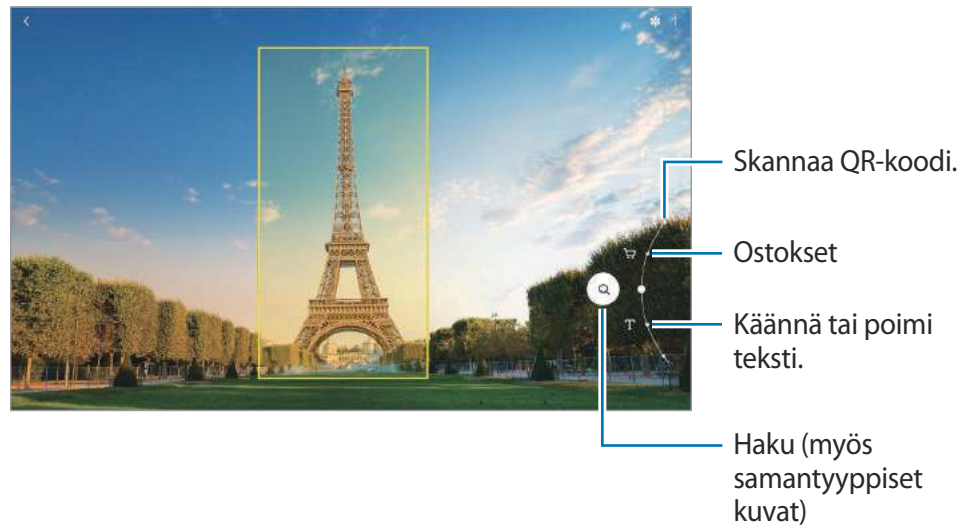

- Tämän toiminnon käyttäminen edellyttää, että laite on yhdistetty Wi-Fi- tai matkapuhelinverkkoon.
- Käytävissä olevat toiminnot ja hakutulokset voivat vaihdella alueen tai palveluntarjoajan mukaan.
- Kuvan koko, muoto tai tarkkuus voi aiheuttaa sen, ettei tämä toiminto ole käytävissä tai että hakutulokset ovat virheellisiä.
- Samsung ei vastaa Bixby Vision -sovelluksen tarjoamista tuotetiedoista.

Bixby Vision -sovelluksen käynnistäminen

Käynnistä Bixby Vision -sovellus seuraavilla tavoilla.

- Napauta **Kamera**-sovelluksen kuvaustilaluettelossa **LISÄÄ** ja napauta **BIXBY VISION**.
- Valitse **Galleria**-sovelluksessa kuva ja napauta .
- Kosketa **Internet**-sovelluksessa kuvaa jonkin aikaa ja napauta **Bixby Vision**.
- Jos olet lisännyt Bixby Vision -sovelluksen kuvakkeen Sovellukset-näyttöön, käynnistä **Bixby Vision**-sovellus.

QR-koodien lukeminen

Voit tunnistaa QR-koodeja ja tarkastella eri tietoja, kuten Internet-sivustoja, valokuvia, videoita, karttoja ja käyntikortteja.

- 1 Käynnistä **Kamera**-sovellus, napauta kuvaustilaluettelossa **LISÄÄ** ja napauta sitten **BIXBY VISION**.
- 2 Valitse  ja pidä QR-koodi näytössä sen tunnistamista varten.
QR-koodiin liittyvät tiedot tulevat näkyviin.

Ostotietojen etsiminen

Voit tunnistaa tuotteen ja hakea tietoja, vaikka et tietäisi tuotteen nimeä.

Jos esimerkiksi haluat hakea tuotteen tietoja verkosta, käytä Bixby Vision -toimintoja, niin laite hakee tiedot ja näyttää tulokset sinulle.

- 1 Käynnistä **Kamera**-sovellus, napauta kuvaustilaluettelossa **LISÄÄ** ja napauta sitten **BIXBY VISION**.
- 2 Valitse  ja pidä kohde näytössä sen tunnistamista varten.
- 3 Valitse hakutulos.
Tuotteen tiedot tulevat näkyviin.

Samanlaisten kuvien ja liittyvien tietojen etsiminen

Voit etsiä tunnistettua kohdetta muistuttavia kuvia ja niihin liittyviä tietoja Internetistä. Voit katsella erilaisia kuvia, joilla on kohdetta muistuttavia ominaisuuksia, kuten väri tai muoto, ja tarkastella niihin liittyviä tietoja.



Jos haluat esimerkiksi tietoja jostakin rakennuksesta, käytä Bixby Vision -ominaisuuksia. Laite etsii ja tuo näkyviin liittyvät tiedot tai ominaisuuksiltaan samantapaiset kuvat.

- 1 Käynnistä **Kamera**-sovellus, napauta kuvaustilaluettelossa **LISÄÄ** ja napauta sitten **BIXBY VISION**.
- 2 Valitse  ja pidä kohde näytössä sen tunnistamista varten.
- 3 Valitse hakutulos.
Samanlaiset kuvat ja niihin liittyvät tiedot tulevat näkyviin.

Tekstin kääntäminen tai poimiminen

Voit tunnistaa tekstin ja näyttää sen käännettynä näytössä. Voit myös poimia tekstiä asiakirja- tai kuvatiedostosta.

Jos haluat esimerkiksi tietää ulkomaanmatkalla, mitä kyltissä lukee, voit käyttää Bixby Vision -sovelluksen toimintoja. Laite kääntää kyltin tekstin valitsemallesi kielelle.

- 1 Käynnistä **Kamera**-sovellus, napauta kuvaustilaluettelossa **LISÄÄ** ja napauta sitten **BIXBY VISION**.
- 2 Valitse  ja pidä teksti näytössä sen tunnistamista varten.
Käännetty teksti tulee näyttöön.
 - Jos haluat poimia tekstiä, napauta . Jos napautat , voit käyttää poimitun tekstin kanssa lisätoimintoja, kuten sen jakamista tai tallentamista.
 - Jos haluat vaihtaa lähde- tai kohdekieltä, napauta kieliasetuspaneelia näytön alareunassa.

Bixby Routines

Esittely

Bixby Routines on palvelu, joka automatisoi toistuvasti käyttämäsi asetukset, oppii käyttötapasi ja ehdottaa käteviä ominaisuuksia usein toistuvien käyttötilanteidesi perusteella.

Esimerkiksi Ennen nukkumaanmenoa -rutiini suorittaa tietyt toiminnot, kuten ottaa käyttöön äänettömän tilan ja tumman tilan, jotta äänet eivät häiritsisi sinua eivätkä silmäsi rasittuisi, ennen kuin alat nukkua.

Rutiinien lisääminen

Lisäämällä rutiineja voit käyttää laitettasi tavallista kätevämmiin. Kun lisäät rutiinin, voit asettaa sen käynnistysehdoksi automaattisen tai manuaalisen.

Suosittelujen rutiinien lisääminen

Kun laitteesi oppii käyttötapasi, se suosittelee kätevien tai usein käytettyjen toimintojen lisäämistä rutiineiksi.

Kun suositusilmoitus näkyy näytössä, napauta **Näytä kaikki** ja lisää se omaksi rutiiniksesi.

Rutiinien lisääminen suositusluettelosta

Voit tarkastella kätevien ominaisuuksien luetteloa ja lisätä niitä omiksi rutiineiksesi.



1 Käynnistä **Asetukset**-sovellus ja napauta **Edistykselliset toiminnot** → **Bixby Routines**.

2 Valitse **Tietoja**-luettelosta haluamasi rutiini ja napauta **Tallenna**.

- Määritä rutiinin ehdot ja toiminnot napauttamalla **Muokkaa**. Vaihtoehtoisesti voit napauttaa ehtoa tai toimintoa, jota haluat muokata.
- Jos haluat asettaa rutiinin käynnistysehdon manuaaliseksi, napauta **Käynnistyspainiketta napautettu**. Tämä vaihtoehto on näkyvässä vain, kun mitään käynnistysehtoja ei ole asetettu.

Manuaalisia rutiineja voi lisätä alkunäyttöön pienoisohjelmiksi ja käyttää niitä nopeasti. Kun ponnahdusikkuna näkyy näytössä, napauta **Lisää**.

Omien rutiinien lisääminen

Lisää toiminnot, joita haluat käyttää rutiineina.

- 1 Käynnistä **Asetukset**-sovellus ja napauta **Edistykselliset toiminnot** → **Bixby Routines** → **+**.
- 2 Napauta **+**, määritä ehdot ja napauta sitten **Seuraava**.
Jos haluat asettaa rutiinin käynnistysehdon manuaaliseksi, napauta **Käynnistyspainiketta napautettu**.
- 3 Napauta **+**, määritä toiminnot ja napauta sitten **Valmis**.
- 4 Anna rutiinin nimi ja napauta **Valmis**.
Manuaalisia rutiineja voi lisätä alkunäyttöön pienoisohjelmiksi ja käyttää niitä nopeasti. Kun ponnahdusikkuna näkyy näytössä, napauta **Lisää**.

Rutiinien käyttäminen

Automaattisten rutiinien käynnistäminen

Automaattiset rutiinit käynnistyvät automaattisesti, kun niiden ehdot havaitaan.

Manuaalisten rutiinien käynnistäminen

Manuaaliset rutiinit, joiden käynnistysehdoksi on asetettu **Käynnistyspainiketta napautettu**, voidaan käynnistää manuaalisesti napauttamalla näppäintä milloin tahansa.

Käynnistä **Asetukset**-näyttö, napauta **Edistykselliset toiminnot** → **Bixby Routines** → **Omat rutiinit** ja napauta sitten  sen rutiinin vieressä, jonka haluat suorittaa. Voit myös napauttaa rutiinin pienoisohjelman alkunäytössä.

Käynnissä olevien rutiinien näyttäminen

Käynnissä olevat rutiinit näkyvät ilmoituspaneelissa. Voit tarkastella rutiinin tietoja napauttamalla ilmoitusta.

Käynnissä olevien rutiinien pysäyttäminen

Voit pysäyttää käynnissä olevat rutiinit nopeasti. Napauta ilmoituspaneelissa  rutiinin vieressä ja napauta **Lop**.

Rutiinien hallinta

Käynnistä **Asetukset**-sovellus ja napauta **Edistykselliset toiminnot** → **Bixby Routines** → **Omat rutiinit**. Omat rutiinisi tulevat näkyviin.

Jos haluat poistaa rutiinin käytöstä, napauta rutiinin kytkintä tai .

Jos haluat muokata rutiinia, valitse rutiini ja napauta **Muokkaa**. Vaihtoehtoisesti voit napauttaa ehtoa tai toimintoa, jota haluat muokata.

Jos haluat poistaa rutiineja, napauta  → **Poista**, valitse poistettavat rutiinit ja napauta sitten **Poista**.

Puhelin

Esittely

Voit soittaa tai vastaanottaa ääni- ja videopuheluja.



Jos haluat soittaa puhelun ja lähettää tekstiviestin, käynnistä **Asetukset**-sovellus, napauta **Edistykselliset toiminnot** ja aktivoi sitten **Soita ja viesti muilla laitteilla** -kytkin napauttamalla sitä. Sinun on rekisteröidyttävä ja kirjauduttava samaan Samsung-tiliin laitteessasi ja toisessa laitteessa. Jotkin puhelu- ja viestiominaisuudet eivät ehkä ole käytettävissä.

Puhelujen soittaminen

- 1 Käynnistä **Puhelin**-sovellus ja napauta **Näppäim.**
- 2 Anna puhelinnumero.

3 Soita äänipuhelu napauttamalla tai videopuhelu napauttamalla .

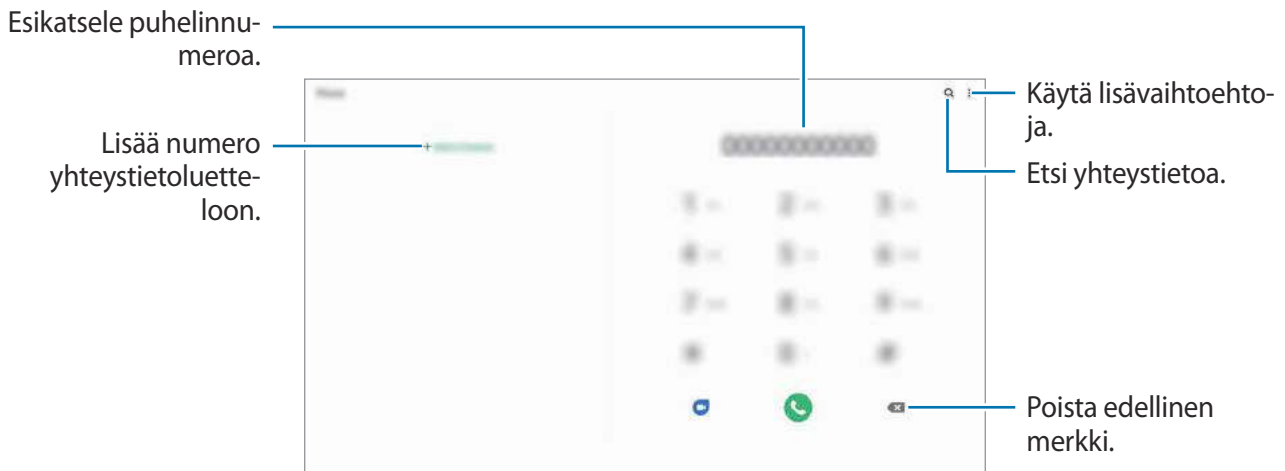

Puhelujen soittaminen puhelulokeista tai yhteystietoluettelosta

Käynnistä **Puhelin**-sovellus, napauta **Viimeis.** tai **Yhteystiedot** ja soita puhelu pyyhkäisemällä oikealle haluamasi yhteystiedon tai puhelinnumeron kohdalla.

Jos tämä toiminto on poissa käytöstä, käynnistä **Asetukset**-sovellus, napauta **Edistyneet toiminnot** → **Liikkeet ja eleet** ja aktivoi sitten **Soita / lähetä viestejä pyyhk.** -kytkin napauttamalla sitä.

Pikavalintojen käyttäminen

Voit soittaa puhelua nopeasti määrittämällä pikavalintanumeroita.

Kun haluat määrittää numeron pikavalintaan, käynnistä **Puhelin**-sovellus, napauta **Näppäim.** tai **Yhteystiedot** →  → **Pikavalintanumerot**, valitse pikavalintanumero ja lisää sitten puhelinnumero.

Voit soittaa puhelun koskettamalla jonkin aikaa pikavalintanumeroa numeronäppäimistössä.

Jos haluat määrittää pikavalintanumeron 10 tai sitä suuremman, napauta numeron ensimmäisiä numeroita ja kosketa sitten jonkin aikaa viimeistä numeroa.

Jos esimerkiksi asetat numeron **123** pikavalintanumeroksi, napauta **1**, napauta **2** ja kosketa sitten jonkin aikaa **3**.

Puhelujen soittaminen etsimällä läheiset paikat

Voit helposti soittaa puheluja nykyistä sijaintiasi lähellä oleviin paikkoihin etsimällä niiden tiedot. Voit etsiä läheiset paikat luokan (kuten ravintolat tai myymälät) mukaan tai valitsemalla suositellut paikat.

Käynnistä **Puhelin**-sovellus, napauta **Paikat** ja valitse sitten luokka tai napauta **Q** ja anna yrityksen nimi hakukenttään. Voit myös valita paikan suositelluista paikoista. Yrityksen tiedot, kuten sen puhelinnumero tai osoite, tulevat näkyviin.

Soittaminen ulkomaille

- 1 Käynnistä **Puhelin**-sovellus ja napauta **Näppäim.**
- 2 Kosketa **0**-näppäintä jonkin aikaa, kunnes +-merkki tulee näkyviin.
- 3 Anna maan numero, suuntanumero ja puhelinnumero ja napauta sitten .

Puhelujen vastaanottaminen



Puheluun vastaaminen

Kun puhelu saapuu, vedä -kuvake suuren ympyrän ulkopuolelle.

Puhelun hylkääminen

Kun puhelu saapuu, vedä -kuvake suuren ympyrän ulkopuolelle.

Jos haluat lähettää viestin hylätessäsi saapuvan puhelun, vedä **Lähetä viesti** -palkkia ylöspäin ja valitse lähetettävä viesti. Jos **Lisää muistutus** -kytkin aktivoidaan, laite tallentaa muistutuksen ja muistuttaa sinua hylätystä puhelusta tunnin kuluttua.

Voit luoda erilaisia hylkäysviestejä käynnistämällä **Puhelin**-sovelluksen, napauttamalla  → **Asetukset** → **Pikahylkäysviestit**, kirjoittamalla viestin ja napauttamalla sitten .

Vastaamattomat puhelut

Jos puheluun ei vastata, -kuvake tulee näkyviin tilariville. Saat vastaamattomien puhelujen luettelon näkyviin avaamalla ilmoituspaneelin. Voit myös tarkastella vastaamattomia puheluja käynnistämällä **Puhelin**-sovelluksen ja napauttamalla **Viimeis.**

Puhelinnumerojen estäminen

Voit estää puhelut, jotka tulevat tietyistä, estoluetteloon lisätyistä numeroista.

- 1 Käynnistä **Puhelin**-sovellus ja napauta  → **Asetukset** → **Estä numerot**.
- 2 Napauta **Viimeis.** tai **Yhteystiedot**, valitse yhteystiedot tai puhelinnumerot ja napauta sitten **Valmis**.

Voit antaa numeron manuaalisesti napauttamalla **Lisää puhelinnumero**, kirjoittamalla puhelinnumeron ja napauttamalla sitten .

Kun estetyt numerot yrittävät ottaa sinun yhteyden, et saa ilmoitusta. Puheluista jää merkintä puhelulokiin.



Voit estää saapuvat puhelut myös niiltä henkilöiltä, joiden puheluissa ei näy soittajan tunnusta. Ota **Estä tuntem./piilotetut numerot** -toiminto käyttöön napauttamalla kytkintä.

Toiminnot puhelujen aikana

- **Lisää puhelu:** Soita toinen puhelu. Ensimmäinen puhelu siirtyy pitoon. Kun lopetat toisen puhelun, ensimmäinen puhelu jatkuu.
- **Viesti:** Lähetä viesti soittajalle.
- **Bluetooth:** Vaihda Bluetooth-kuulokemikrofoniin, jos se on yhdistetty laitteeseen.
- **Puhelu pitoon:** Aseta puhelu pitoon.
- **Mykistä:** Poista mikrofoni käytöstä, minkä jälkeen toinen osapuoli ei kuule sinua.
- **Näppäim. / Piilota:** Avaa tai sulje näppäimistö.
-  : Lopeta nykyinen puhelu.



Puhelutoimintojen käyttömahdollisuus voi määräytyä alueen tai palveluntarjoajan mukaan.

Puhelinnumeron lisääminen yhteystietoihin

Puhelinnumeron lisääminen Yhteystiedot-luetteloon numeronäppäimistöltä

- 1 Käynnistä **Puhelin**-sovellus ja napauta **Näppäim.**
- 2 Näppäile numero.
- 3 Napauta **Lisää yhteystietoihin.**
- 4 Luo uusi yhteystieto napauttamalla **Luo uusi yhteyshenkilö** tai lisää numero aiemmin luotuun yhteystietoon napauttamalla **Päivitä nykyinen yhteyshenkilö.**

Puhelinnumeron lisääminen Yhteystiedot-luetteloon puheluluettelosta

- 1 Käynnistä **Puhelin**-sovellus ja napauta **Viimeis.**
- 2 Napauta puhelinnumeroa ja napauta **Lisää.**
- 3 Luo uusi yhteystieto napauttamalla **Luo uusi yhteyshenkilö** tai lisää numero aiemmin luotuun yhteystietoon napauttamalla **Päivitä nykyinen yhteyshenkilö.**

Merkinnän lisääminen puhelinnumeroon

Voit lisätä merkintöjä numeroihin tallentamatta niitä Yhteystiedot-luetteloon. Siten näet soittavan henkilön tiedot, vaikka häntä ei olisi tallennettu Yhteystiedot-luetteloon.

- 1 Käynnistä **Puhelin**-sovellus ja napauta **Viimeis.**
- 2 Napauta puhelinnumeroa.
- 3 Napauta **Lisää muistiinpano**, kirjoita merkintä ja napauta sitten **Lisää.**
Kun kyseisestä numerosta soitetaan, merkintä näkyy numeron alapuolella.

Yhteystiedot

Esittely

Voit luoda uusia yhteystietoja tai hallita laitteessa olevia yhteystietoja.

Yhteystietojen lisääminen

Uuden yhteystiedon luominen

- 1 Käynnistä **Yhteystiedot**-sovellus ja napauta .
- 2 Valitse tallennussijainti.
- 3 Anna yhteystiedot.

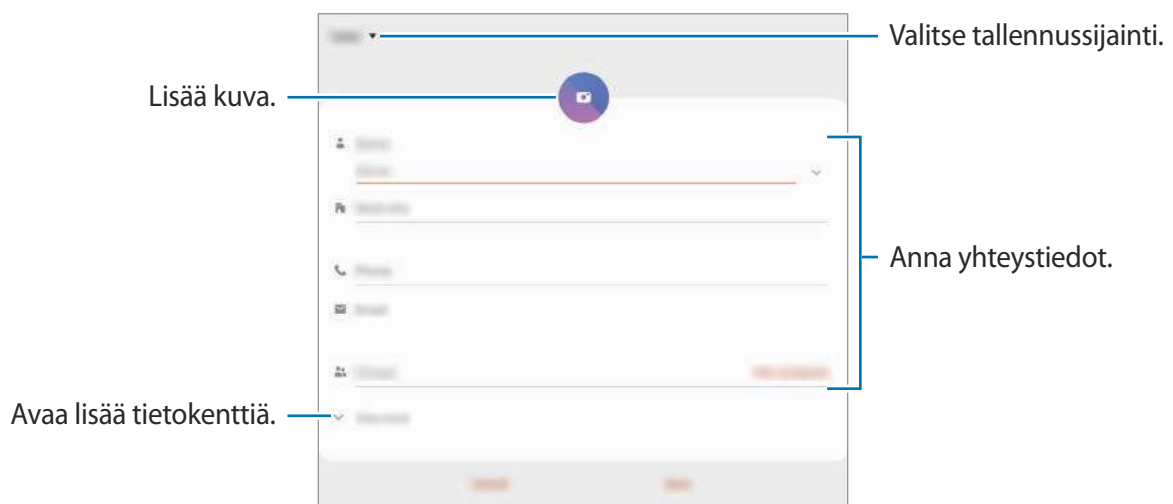

Tallennettavissa olevien tietojen tyypit voivat vaihdella valitun tallennussijainnin mukaan.

- 4 Napauta **Tallenna**.

Yhteystietojen tuominen

Voit lisätä yhteystietoja tuomalla ne muista tallennustiloista laitteeseesi.

- 1 Käynnistä **Yhteystiedot**-sovellus ja napauta  → **Yhteys henkilöiden hallinta** → **Tuo tai vie yhteystietoja** → **Tuo**.
- 2 Valitse tallennussijainti, josta yhteystiedot tuodaan.
- 3 Valitse tuotavat VCF-tiedostot tai yhteystiedot ja napauta **Valmis**.
- 4 Valitse tallennussijainti, johon yhteystiedot tallennetaan, ja napauta **Tuo**.

Yhteystietojen synkronoiminen Internet-tilien kanssa

Voit synkronoida laitteesi yhteystiedot Internet-tiliisi, kuten Samsung-tiliisi, tallennettujen verkkoyhteystietojen kanssa.

- 1 Käynnistä **Asetukset**-sovellus, napauta **Tilit ja varmuuskopiointi** → **Tilit** ja valitse sitten tili, jonka kanssa synkronoidaan.
- 2 Napauta **Synkronoi tili** ja aktivoi **Yhteystiedot**-kytkin napauttamalla sitä.
Napauta Samsung-tiliä varten  → **Synkronointiasetukset** ja aktivoi **Yhteystiedot**-kytkin napauttamalla sitä.

Yhteystietojen etsiminen

Käynnistä **Yhteystiedot**-sovellus.

Käytä jotakin seuraavista etsintätavoista:

- Selaa yhteystietoluetteloä ylös tai alas.
- Voit selata yhteystietoluetteloä nopeasti vetämällä sormella luettelon oikealla puolella olevassa hakemistossa.
- Napauta yhteystietoluettelon yläreunassa  ja anna hakuehdot.

Napauta yhteystietoa. Käytä sitten jotakin seuraavista toiminnoista:

- ☆ : Lisää suosikkyhteystietoihin.
- 📞 / 📺 : Soita ääni- tai videopuhelu. (SM-T875, SM-T975, SM-T976B)
- 💬 : Luo viesti.
- ✉️ : Luo sähköpostiviesti.

Yhteystietojen jakaminen

Voit jakaa yhteystietoja muiden kanssa eri jakamisvaihtoehtojen avulla.

- 1 Käynnistä **Yhteystiedot**-sovellus, napauta ☰ yhteystietoluettelon yläosassa ja napauta sitten **Jaa**.
- 2 Valitse yhteystiedot ja napauta **Jaa**.
- 3 Valitse jakotapa.

Profiilin tallentaminen ja jakaminen (SM-T875, SM-T975, SM-T976B)

Voit tallentaa ja jakaa muiden kanssa profiilitietosi, kuten valokuvan ja tilaviestin, käyttämällä profiilinjakamistoimintoa.



- Tämän toiminnon käyttäminen edellyttää kirjautumista Samsung-tilille.
- Profiilinjakamistoiminnon käyttömahdollisuus määräytyy alueen tai palveluntarjoajan mukaan.
- Profiilinjakamistoiminto on vain niiden yhteyshenkilöiden käytettävissä, jotka ovat ottaneet profiilinjakamistoiminnon käyttöön omassa laitteessaan.

- 1 Käynnistä **Yhteystiedot**-sovellus ja valitse profiilisi.
- 2 Napauta **Jaa profiilisi napauttamalla tätä** ja aktivoi kytkin napauttamalla sitä.
 - Profiilinjakamistoiminnon käyttäminen edellyttää puhelinnumerosi vahvistamista. Voit tarkastella yhteyshenkilön päivitettyä profiilia **Yhteystiedot**-luettelossa.
 - Jos haluat muuttaa niiden yhteyshenkilöiden määrää, joiden kanssa profiilisi jaetaan, napauta **Valitse, mitä jaetaan**, valitse jaettava kohde ja valitse sitten vaihtoehto.



Ryhmien luominen

Voit luoda ryhmiä esimerkiksi sukulaisia tai ystäviä varten ja hallita yhteystietoja ryhmittäin.

- 1 Käynnistä **Yhteystiedot**-sovellus ja napauta  → **Ryhmät** → **Luo ryhmä**.
- 2 Anna ryhmän nimi.
Voit määrittää ryhmän soittoäänen napauttamalla **Ryhmäsoittoääni** ja valitsemalla soittoäänen.
- 3 Napauta **Lisää jäsen**, valitse ryhmään lisättävät yhteystiedot ja napauta sitten **Valmis**.
- 4 Napauta **Tallenna**.

Ryhmäviestin lähettäminen

Voit lähettää ryhmäviestin ryhmän jäsenille samanaikaisesti.

Käynnistä **Yhteystiedot**-sovellus, napauta  → **Ryhmät** ja valitse sitten ryhmä. Napauta  yhteystietoluettelon yläreunassa ja napauta **Lähetä viesti**.

Kaksinkertaisten yhteystietojen yhdistäminen

Kun tuot yhteystietoja muista tallennustiloista tai synkronoit yhteystietoja muiden tilien kanssa, yhteystietoluettelossa voi olla samoja yhteystietoja kaksi kertaa. Voit lyhentää yhteystietoluetteloa yhdistämällä kaksinkertaiset yhteystiedot.

- 1 Käynnistä **Yhteystiedot**-sovellus ja napauta  → **Yhteys henkilöiden hallinta** → **Yhdistä yhteys henkilöt**.
- 2 Valitse yhteystiedot ja napauta **Yhdistä**.

Yhteystietojen poistaminen

- 1 Käynnistä **Yhteystiedot**-sovellus, napauta  yhteystietoluettelon yläosassa ja napauta sitten **Poista**.
- 2 Valitse yhteystiedot ja napauta **Poista**.

Jos halut poistaa yhteystietoja yksi kerrallaan, napauta yhteystietoa. Napauta sitten  → **Poista**.

Viestit

Esittely

Voit lähettää ja lukea viestejä keskusteluissa.



Jos haluat soittaa puhelun ja lähettää tekstiviestin, käynnistä **Asetukset**-sovellus, napauta **Edistykselliset toiminnot** ja aktivoi sitten **Soita ja viesti muilla laitteilla** -kytkin napauttamalla sitä. Sinun on rekisteröidyttävä ja kirjauduttava samaan Samsung-tiliin laitteessasi ja toisessa laitteessa. Jotkin puhelu- ja viestiominaisuudet eivät ehkä ole käytettävissä.

Viestien lähettäminen



Viestien lähettämisestä voidaan veloittaa lisämaksu verkkovierailun aikana.

1 Käynnistä **Viestit**-sovellus ja napauta **+**.

2 Lisää vastaanottajat ja kirjoita viesti.

Voit tallentaa ja lähettää ääniviestin koskettamalla  jonkin aikaa, sanelemalla viestin ja vapauttamalla sitten sormesi. Tallennuskuvake on näkyvässä vain, kun viestin syöttökenttä on tyhjä.

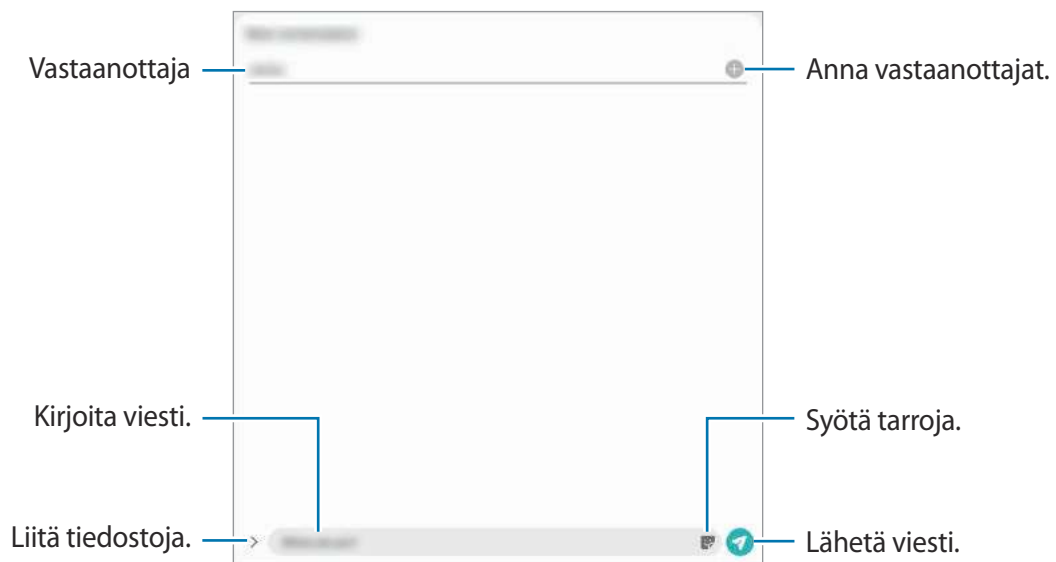

3 Lähetä viesti napauttamalla .

Viestien näyttäminen

Viestit ryhmitellään viestiketjuiksi yhteystiedon mukaan.



Viestien vastaanottamisesta voidaan veloittaa lisämaksu verkkovierailun aikana.

- 1 Käynnistä **Viestit**-sovellus.
- 2 Valitse viestiluettelosta yhteystieto tai puhelinnumero.
 - Voit vastata viestiin napauttamalla syöttökenttää, kirjoittamalla viestin ja napauttamalla sitten .
 - Voit muuttaa fonttikokoa levittämällä näytössä kahta sormea kauemmas toisistaan tai nipistämällä niitä yhteen.



Viestien lajitteleminen

Voit lajitella viestit luokittain ja hallita niitä helposti.

- 1 Käynnistä **Viestit**-sovellus ja napauta **Keskustelut**.
- 2 Napauta **Uusi luokka** → **Lisää luokka**.
Jos luokka-asetusta ei tule näkyviin, napauta  → **Asetukset** ja aktivoi **Keskustelujen luokat** -kytkin napauttamalla sitä.
- 3 Anna luokan nimi ja napauta **Valmis**.
- 4 Valitse luokkaan lisättävät keskustelut ja napauta **Valmis**.

Tarpeettomien viestien estäminen

Voit estää viestit, jotka tulevat tietyistä, estoluetteloon lisätyistä numeroista.

- 1 Käynnistä **Viestit**-sovellus, napauta  viestiluettelon yläreunassa ja napauta sitten **Asetukset** → **Estä numerot ja viestit** → **Estä numerot**.
- 2 Napauta **Keskustelut** ja valitse yhteystieto tai puhelinnumero. Voit myös napauttaa **Yhteystiedot**, valita yhteystiedot ja napauttaa sitten **Valmis**.
Voit antaa numeron manuaalisesti kirjoittamalla numeron **Anna puhelinnumero** -kohdan alapuolelle ja napauttamalla .

Viesti-ilmoitusten asetusten määrittäminen

Voit muuttaa esimerkiksi ilmoituksen ääntä ja näyttöasetuksia.

- 1 Käynnistä **Viestit**-sovellus, napauta  viestiluettelon yläreunassa, napauta **Asetukset** → **Ilmoitukset** ja aktivoi sitten kytkin napauttamalla sitä.
- 2 Muuta ilmoitusasetuksia.

Viestimuistutuksen määrittäminen

Voit määrittää tarkistamattomista ilmoituksista kertovien hälytysten aikavälin. Jos tämä toiminto ei ole käytössä, avaa **Asetukset**-sovellus, napauta **Helppokäyttöisyys** → **Lisäasetukset** → **Ilmoitusmuistutukset** ja aktivoi sitten kytkin napauttamalla sitä.

Viestien poistaminen

- 1 Käynnistä **Viestit**-sovellus.
- 2 Valitse viestiluettelosta yhteystieto tai puhelinnumero.
- 3 Kosketa viestiä jonkin aikaa ja napauta sitten **Poista**.
Jos haluat poistaa useita viestejä, valitse poistettavat viestit.
- 4 Napauta **Poista**.

Internet

Esittely

Voit selata Internetiä, etsiä tietoja ja merkitä kirjanmerkillä haluamasi Internet-sivut, minkä jälkeen voit käyttää niitä kätevästi.

Internet-sivujen selaaminen

- 1 Käynnistä **Internet**-sovellus.
- 2 Napauta osoitekenttää.
- 3 Anna Internet-osoite tai hakusana ja napauta sitten **Siirry**.

Voit tuoda työkalurivit näkyviin vetämällä sormella hieman alaspäin näytössä.

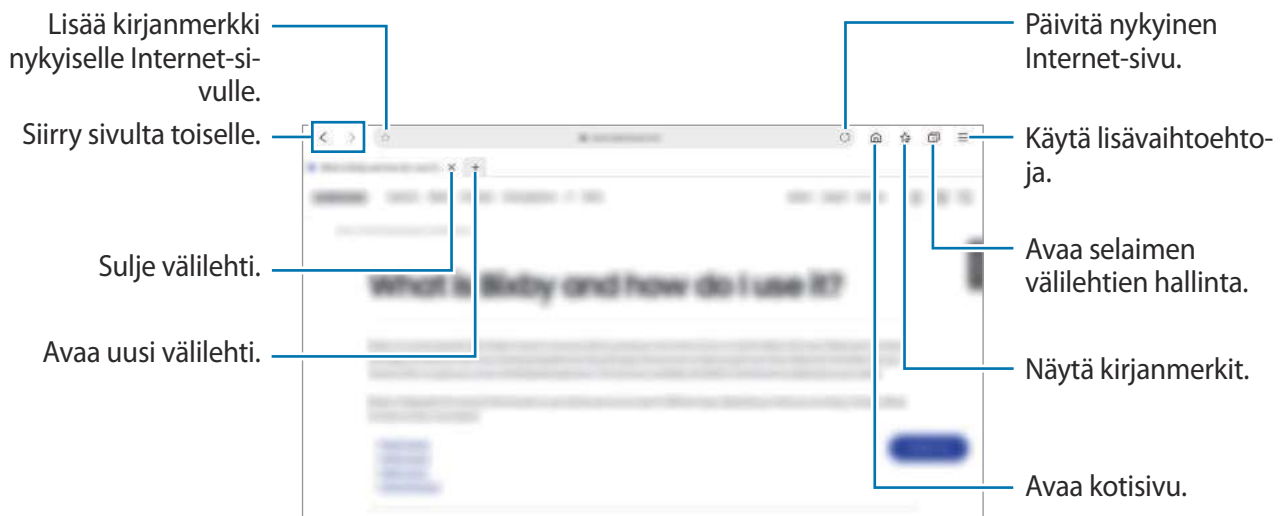

Salaisen tilan käyttäminen

Salaisessa tilassa voit erikseen hallita avoimia välilehtiä, kirjanmerkkejä ja tallennettuja sivuja. Voit lukita salaisen tilan salasanan ja biometristen tietojesi avulla.

Salaisen tilan ottaminen käyttöön

Napauta  → **Ota salainen tila k.** Jos käytät tätä toimintoa ensimmäisen kerran, määritä, käytetäänkö salaisessa tilassa salasanaa.

Salaisessa tilassa laite vaihtaa työkalurivien värejä.



Salaisessa tilassa ei voi käyttää joitakin toimintoja, kuten ruudunkaappausta.

Suojausasetusten muuttaminen

Voit muuttaa salasanan.

Napauta  → **Asetukset** → **Yksityisyys ja tietoturva** → **Salaisen tilan asetukset** → **Vaihda salasana.**

Jos haluat käyttää rekisteröimiäsi biometrisiä tietoja lukitusmenetelmänä salasanan ohella, aktivoi asetuskytkin **Biometriikka**-kohdassa napauttamalla sitä.

Salaisen tilan poistaminen käytöstä

Napauta  → **Poista salainen tila käyt.**

Kamera

Esittely

Ota valokuvia ja tallenna videoita käyttämällä eri tiloja ja asetuksia.

Kameran asiallinen käyttötapa

- Älä ota ihmisistä valokuvia tai tallenna heistä videoita ilman heidän lupaansa.
- Älä ota valokuvia tai tallenna videoita paikoissa, joissa se on kiellettyä.
- Älä ota valokuvia tai tallenna videoita paikoissa, joissa se voi loukata ihmisten yksityisyyttä.

Kameran käynnistäminen

Voit käynnistää **Kamera**-sovelluksen seuraavilla tavoilla:

- Käynnistä **Kamera**-sovellus.
- Paina sivunäppäintä kaksi kertaa nopeasti.
- Vedä lukitussa näytössä -kuvake ympyrän ulkopuolelle.



- Joidenkin menetelmien käyttömahdollisuus määräytyy alueen tai palveluntarjoajan mukaan.
- Jotkin kameran toiminnot eivät ole käytettävissä, kun **Kamera**-sovellus käynnistetään lukitusta näytöstä tai näytön ollessa sammutettuna, jos näytönlukitusmenetelmä on määritetty.
- Jos ottamasi valokuvat näyttävät epäteräviltä, puhdista kameran objektiivi ja yritä uudelleen.

Valokuvien ottaminen

1 Napauta esikatselunäytön kuvaa siinä kohdassa, johon haluat kameran tarkentavan.

- Lähennä levittämällä näytössä kahta sormea kauemmas toisistaan tai loitonna nipistämällä näytössä. Voit myös vetää objektiivin valintakuvaketta. Zoomausominaisuudet ovat käytettävissä vain takakameraa käytettäessä.
- Jos haluat säätää valokuvien kirkkautta, napauta näyttöä. Kun säätöpalkki tulee näkyviin, vedä säätöpalkkia merkkiä **+** tai **–** kohti.

2 Ota valokuva napauttamalla .





- Esikatselunäyttö voi vaihdella kuvaustilan ja käytettävän kameran mukaan.
- Kamera poistuu käytöstä automaattisesti, jos sitä ei käytetä.
- Varmista, ettei objektiivi ole vahingoittunut eikä likaantunut. Muutoin laite ei ehkä toimi oikein joissakin tiloissa, jotka vaativat suuren tarkkuuden.
- Laitteen kamerassa on laajakulmaobjektiivi. Laajakulmavalokuvissa tai -videoissa voi näkyä pientä vääristymää, mikä ei ole merkki laitteen suorituskykyongelmista.

Kameranäppäimen käyttäminen

Voit tallentaa videon koskettamalla kamerapainiketta jonkin aikaa.

Voit käyttää sarjakuvausta pyyhkäisemällä kamerapainikkeen näytön reunaan ja koskettamalla sitä jonkin aikaa.

Nykyisen kuvaustilan asetukset











Voit käyttää esikatselunäytössä seuraavia asetuksia.



Nykyisen kuvaustilan asetukset



Käytettävissä olevat vaihtoehdot voivat vaihdella kuvaustilan mukaan.

-  : Ota salama käyttöön tai poista se käytöstä.
-  : Valitse viive, jonka jälkeen kamera ottaa automaattisesti valokuvan.
-  : Valitse valokuvien kuvasuhde.
-  : Aseta laite kuvaamaan videoleike muutamaa sekuntia ennen  -painikkeen napauttamista.
-  : Ota hyperlapse-yokuvaus käyttöön tai poista se käytöstä.
-  : Valitse kuvataajuus.
-  : Valitse videoiden kuvasuhde.
-  : Käytä suodatintehostetta tai kauneustehosteita.
-  : Tallenna hauskoja videoita, joissa on virtuaalista käsinkirjoitusta tai piirroksia kasvoissa tai missä tahansa muualla. Lisätietoja on kohdassa [AR-piirros](#).

- ☉: Valitse mittaustapa. Asetus määrittää valoarvojen laskentatavan. ☉ **Keskipainotettu** laskee kuvan valotuksen kuvan keskiosan valon perusteella. (o) **Pistemittaus** laskee kuvan valotuksen kuvan keskiosan pistemäisen alueen valon perusteella. (o) **Matriisimittaus** laskee keskiarvon koko kuvasta.
- 📍: Tarkenna **RUOKA**-tilassa pyöreään kehyksen sisällä olevaan kohteeseen ja sumenna kuvaa kehyksen ulkopuolella.
- 🎛️: Säädä värisävyä **RUOKA**-tilassa.

Kuvaustilan vaihtaminen

Jos haluat vaihtaa kuvaustilaa, vedä kuvaustilojen luetteloa vasemmalle tai oikealle tai pyyhkäise vasemmalle tai oikealle esikatselunäytössä.

Valitse haluamasi kuvaustila.

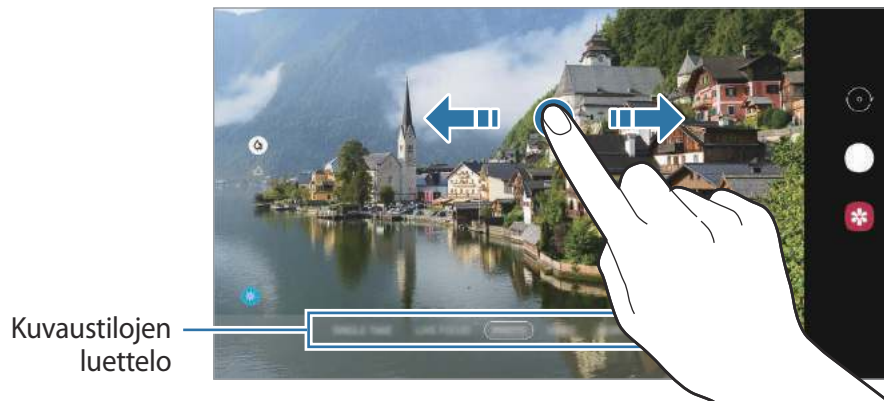



Kameran valitseminen kuvaamista varten

Valitse esikatselunäytössä haluamasi kamera ja ota valokuva tai kuvaa video.



Tämä toiminto on käytettävissä vain joissakin kuvaustiloissa.

-  (Laajakulma): Laajakulmakameralla voit kuvata tavallisia valokuvia tai tavallisia videoita.
-  (Ultralaajakulma): Ultralaajakulmakameran avulla voit ottaa laajakulmakuvia tai tallentaa laajakulmavideoita, jotka näyttävät aivan todellisen näkymän kaltaisilta. Käytä tätä ominaisuutta maisemakuvien ottamisessa.

Voit korjata ultralaajakulmakameralla otettujen valokuvien vääristymän napauttamalla  esikatselunäytössä, napauttamalla **Tallennusvaihtoehdot** ja aktivoimalla sitten **Ultralaajakulmaobjektiivin korjaus** -kytkimen napauttamalla sitä.



 Laajakulma



 Ultralaajakulma

Valokuvatila (älykäs kamera)

Kamera muuttaa kuvausasetuksia automaattisesti ympäristön mukaan, mikä helpottaa valokuvien ottamista. Älykäs kameratoiminto tunnistaa automaattisesti kohteen ja optimoi värit ja tehosteet.



Napauta kuvaustilojen luettelossa **VALOKUVA** ja ota valokuva napauttamalla .

Tilanteen optimointi

Kamera tunnistaa kohteen, säätää väriasetuksia ja käyttää optimoitua tehostetta automaattisesti.

Napauta kuvaustilojen luettelossa **VALOKUVA**. Kun kamera tunnistaa kohteen, näkymän optimointinäppäin muuttuu ja optimoidut värit ja tehoste otetaan käyttöön.



- Jos tämä toiminto ei ole käytössä, napauta  esikatselunäytössä ja aktivoi **Tilanteen optimointi** -kytkin napauttamalla sitä.
- Voit käyttää lisätoimintoja napauttamalla  esikatselunäytössä, napauttamalla **Tilanteen optimointi** ja napauttamalla sitten kytkintä haluamiesi ominaisuuksien vieressä.
- Jos et halua käyttää tätä toimintoa, napauta **Tilanteen optimointi** -näppäintä esikatselunäytössä.

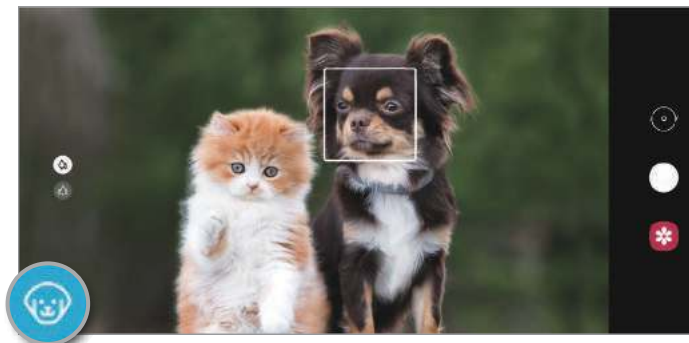

Kuvaehdotukset

Kamera tunnistaa kohteen sijainnin ja kuvauskulman ja ehdottaa parasta sommittelua valokuvaa varten.

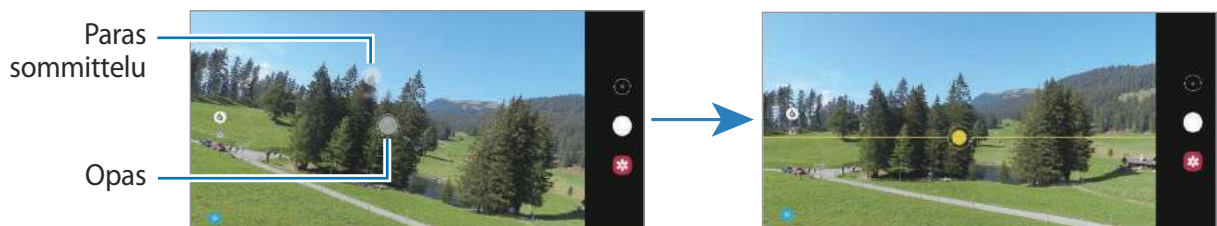

Napauta esikatselunäytössä  ja aktivoi **Kuvaehdotukset**-kytkin napauttamalla sitä.

- 1 Napauta kuvaustilojen luettelossa **VALOKUVA**.
Esikatselunäyttöön tulee opas.
- 2 Kohdista opas kohteeseen.
Kamera tunnistaa sommittelun, ja suositeltu sommittelu tulee esikatselunäyttöön.
- 3 Muuta kameran paikkaa ja kulmaa sommitteluun sopivasti.
Kun paras sommittelu on saavutettu, opas muuttuu keltaiseksi.
- 4 Ota valokuva napauttamalla .



Omakuvien ottaminen

Voit ottaa omakuvia etukameralla.

- 1 Napauta kuvaustilojen luettelossa **VALOKUVA**.
- 2 Siirry omakuvien ottamista varten etukameraan pyyhkäisemällä esikatselunäytössä ylös- tai alaspäin tai napauttamalla .
- 3 Suuntaa etukameran objektiivi itseäsi kohti.
Kun haluat ottaa omakuvia, joissa näkyy laajakulmainen maisema tai muita ihmisiä, napauta .
- 4 Ota valokuva napauttamalla .

Suodattimen ja kauneustehosteiden käyttäminen

Voit valita suodatintehosteeseen ja muuttaa kasvonpiirteitäsi, kuten ihosi sävyä tai kasvojesi muotoa, ennen valokuvan ottamista.

- 1 Napauta esikatselunäytössä .
- 2 Valitse suodatintehoste tai kauneustehosteita ja ota valokuva.

Suodattimien luominen

Valitse **Galleria**-sovelluksesta kuva, jossa on haluamasi värisävy, ja tallenna värisävy uutena suodattimena. Kun sitten otat valokuvan suodattimella, saat samanlaisen ulkoasun.

- 1 Napauta esikatselunäytössä  → **Suodattimeni**.
Kun luot suodattimen ensimmäistä kertaa, valitse mallikuva, jossa on haluamasi värisävy, ja napauta **Seuraava** → **Tallenna suodatin**.
- 2 Napauta **+** ja valitse kuva, jonka värisävyä haluat käyttää.
Jos haluat muuttaa suodattimen nimeä, napauta sitä.
- 3 Napauta **Tallenna suodatin**.





Tarkennuksen (AF) ja valotuksen (AE) lukitseminen

Voit lukita tarkennuksen tai valotuksen valitulle alueelle ja siten estää kameran automaattisen säätämisen kohteiden tai valonlähteiden mukaan.

Kosketa jonkin aikaa tarkennettavaa aluetta, niin AF/AE-kehys tulee näkyviin alueelle ja tarkennus- ja valotusasetus lukitaan. Asetus pysyy lukittuna myös valokuvan ottamisen jälkeen.

Videotila

Kamera muuttaa kuvausasetuksia automaattisesti ympäristön mukaan, mikä helpottaa videoiden tallentamista.

- 1 Napauta kuvaustilojen luettelossa **VIDEO**.
- 2 Aloita videon tallentaminen napauttamalla .
 - Voit vaihtaa etu- ja takakameran välillä tallennuksen aikana pyyhkäisemällä esikatselunäytössä ylös- tai alaspäin tai napauttamalla .
 - Voit tehdä videosta ruudunkaappauksen tallennuksen aikana napauttamalla .
 - Voit muuttaa tarkennusta videon tallentamisen aikana napauttamalla siinä kohdassa, johon haluat tarkentaa. Jos haluat käyttää automaattista tarkennustilaa, peruuta manuaalisesti asetettu tarkennus napauttamalla **AF**.
- 3 Lopeta videon tallentaminen napauttamalla .

Yhden otoksen tila

Voit kuvata valokuvia tai videoita yhden otoksen tilassa, kun haluat saada erilaisia tuloksia yhdestä kuvasta. Laitteesi kuvaa automaattisesti parhaat valokuvat ja videot ja luo valokuvia, joissa on optimoidut suodattimet, tai videoita, joissa uudelleentoistetaan tiettyjä osia.

- 1 Napauta kuvaustilojen luettelossa **YKSI OTOS**.
- 2 Napauta  ja kuvaa haluamasi näkymä siirtämällä kameraa.

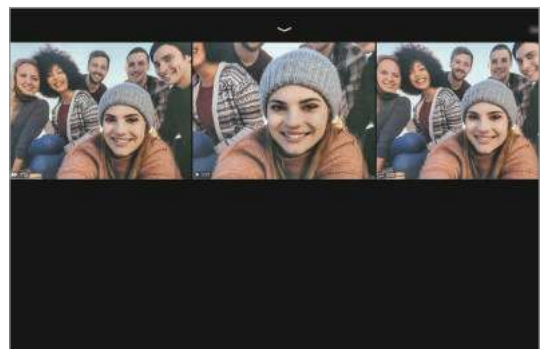

- 3 Kun olet valmis, napauta esikatselupienoiskuvaa.

Näkyviin tulee useita optimoituja tuloksia näkymästä. Voit tarkastella muita tuloksia vetämällä -kuvaketta ylöspäin.

Voit tallentaa tulokset yksitellen napauttamalla **Valitse**, valitsemalla haluamasi kohteet ja napauttamalla sitten .

Reaaliaikainen tarkennus -tila / Reaaliaikaisesti tarkennettava video -tila

Kameran avulla voit kuvata valokuvia tai videoita, joissa tausta on epätarkka ja kohde erottuu selvästi. Voit myös käyttää taustatehostetta ja muokata sitä valokuvan ottamisen jälkeen.



Käytettävissä olevat vaihtoehdot voivat vaihdella kuvaustilan mukaan.



Taustan epäterävyys



Suuri ympyrä



Pyöritä



Zoomaus





Väripiste



- Käytä tätä toimintoa paikoissa, joissa on riittävästi valoa.
- Taustan epäterävöintiä ei ehkä käytetä oikein seuraavissa olosuhteissa:
 - Laite tai kohde liikkuu.
 - Kohde on kapea tai läpinäkyvä.
 - Kohteessa on samanlainen väri kuin taustassa.
 - Kohde tai tausta on tasainen.

Kohteiden korostaminen Reaaliaikainen tarkennus -toiminnon avulla

- 1 Napauta kuvaustilojen luettelossa **LISÄÄ** → **REAALIAIK. TARK.** tai **R.AIK. TARK. VIDEO**.
- 2 Napauta  ja valitse haluamasi taustatehoste.
Voit säätää taustatehosteen voimakkuutta vetämällä säätöpalkkia.
- 3 Kun esikatselunäytössä näkyy **Valmis**, ota valokuva napauttamalla  tai kuvaa video napauttamalla .



Reaaliaikainen tarkennus -valokuvien taustan muokkaaminen

Voit myös muokata Reaaliaikainen tarkennus -toiminnolla otetun valokuvan taustatehostetta ja taustatehosteen voimakkuutta.



- 1 Valitse Reaaliaikainen tarkennus -toiminnolla otettu valokuva ja napauta **Muuta taustatehostetta**.
- 2 Valitse haluamasi taustatehoste.
Voit säätää taustatehosteen voimakkuutta vetämällä säätöpalkkia vasemmalle tai oikealle.





- 3 Tallenna valokuva napauttamalla **Käytä**.

Pro-tila/Pro-videotila

Voit kuvata valokuvia tai videoita ja samalla säätää manuaalisesti kuvausasetuksia, kuten valotusarvoa ja ISO-arvoa.

Napauta kuvaustilojen luettelossa **LISÄÄ** → **AMMATTILAINEN** tai **PRO-VIDEO**. Valitse vaihtoehdot, mukauta asetuksia ja ota sitten valokuva napauttamalla  tai tallenna video napauttamalla .

Käytettävissä olevat vaihtoehdot

-  : Valitse ISO-arvo. Arvo ohjaa kameran valonherkkyttä. Pieniä arvoja käytetään kuvattaessa liikkumattomia tai kirkkaasti valaistuja kohteita. Suuria arvoja käytetään kuvattaessa nopeasti liikkuvia tai heikosti valaistuja kohteita. Suuret ISO-herkkyydet voivat kuitenkin aiheuttaa valokuviin tai videoihin kohinaa.
-  : Valitse oikea valkotasapaino, jolloin kuvien värit ovat luonnolliset. Voit määrittää värilämpötilan.
-  : Muuta valotusarvoa. Tämä asetus määrittää, miten paljon valoa kameran kennoon pääsee. Käytä pitkää valotusta vähäisessä valossa.

Tarkennusalueen ja valotusalueen erottaminen

Voit erottaa tarkennusalueen ja valotusalueen.

Kosketa esikatselunäyttöä jonkin aikaa. AF/AE-kehys tulee näyttöön. Vedä kehys alueelle, jolla haluat erottaa tarkennusalueen ja valotusalueen.





Panoraama-tila

Ota panoraamatilassa sarja valokuvia ja liitä ne sitten yhteen laajaksi näkymäksi.





Saat parhaan kuvan panoraamatilassa noudattamalla seuraavia vihjeitä:

- Siirrä kameraa hitaasti yhteen suuntaan.
- Pidä kuva kameran etsimessä näkyvän kehyksen sisällä. Jos esikatselukuva on suuntakehyksen ulkopuolella tai jos et liikuta laitetta, laite lopettaa valokuvien ottamisen automaattisesti.
- Vältä valokuvien ottamista yksityiskohdatonta taustaa, kuten tyhjää taivasta tai tasaista seinää, vasten.

- 1 Napauta kuvaustilojen luettelossa **LISÄÄ** → **PANORAAMA**.
- 2 Napauta  ja liikuta laitetta hitaasti yhteen suuntaan.
- 3 Lopeta valokuvien ottaminen napauttamalla .

Hyperlapse-tila

Voit kuvata otoksia, kuten ohi meneviä ihmisiä tai autoja, ja katsella niitä nopeutettuina videoina.

- 1 Napauta kuvaustilojen luettelossa **LISÄÄ** → **HYPERLAPSE**.
- 2 Napauta  ja valitse kuvataajuusvaihtoehto.
Jos valitset kuvataajuudeksi vaihtoehdon **Automaattinen**, laite säätää kuvataajuutta automaattisesti otoksen nopeuden muutosten mukaan.
- 3 Aloita tallennus napauttamalla .
- 4 Lopeta tallennus napauttamalla .
- 5 Aloita videon katselu napauttamalla esikatselunäytössä esikatselupienoiskuvaa ja napauttamalla **Toista hyperlapse**.



Yö-tila

Voit ottaa valokuvan vähäisessä valossa ilman salamaa. Kun käytät jalustaa, saat kirkkaampia ja selkeämpiä tuloksia.

- 1 Napauta kuvaustilojen luettelossa **LISÄÄ** → **YÖ**.
- 2 Napauta  ja pidä laite vakaana, kunnes kuvaus on valmis.

Ruoka-tila

Ota väreiltään tavallista kirkkaampia valokuvia ruoista.

- 1 Napauta kuvaustilojen luettelossa **LISÄÄ** → **RUOKA**.
- 2 Napauta näyttöä ja vedä pyöreä kehys korostettavan alueen päälle.
Pyöreän kehyksen ulkopuolinen alue sumennetaan.
Voit muuttaa pyöreän kehyksen kokoa vetämällä kehyksen kulmasta.
- 3 Säädä värisävyä napauttamalla  ja vetämällä säätöpalkkia.
- 4 Ota valokuva napauttamalla .

Kameran asetusten mukauttaminen

Napauta esikatselunäytössä . Jotkin vaihtoehdot eivät ole ehkä käytettävissä valitun kuvaustilan mukaan.

Älykkäät toiminnot

- **Tilanteen optimointi:** Aseta laite säätämään väriasetuksia ja käyttämään optimoitua tehostetta automaattisesti kohteen tai näkymän mukaan.
- **Kuvaehdotukset:** Aseta laite ehdottamaan parasta sommittelua valokuvaa varten, kun se tunnistaa kohteen sijainnin ja kuvauskulman.
- **Älykäs omakuvakulma:** Aseta laite siirtymään automaattisesti laajakulmaiseen omakuvaan, kun kuvassa on vähintään kolme henkilöä.
- **Skannaa QR-koodit:** Ota QR-koodinlukija käyttöön tai poista se käytöstä.

Kuvat

- **Pyyhkäise Laukaisimella reunaan:** Valitse toiminto, joka suoritetaan, kun kameranäppäin pyyhkäistään näytön reunaan ja sitä kosketetaan jonkin aikaa.
- **Tallennusvaihtoehdot:** Valitse kuvien tallennustapa.

Videot

- **Takakameran videon koko:** Valitse tarkkuus videoille, jotka kuvaat takakameralla. Suuren tarkkuuden käyttäminen tuottaa tavallista laadukkaampia videoita, mutta ne vievät tavallista enemmän muistia.
- **Etukameran videon koko:** Valitse tarkkuus videoille, jotka kuvaat etukameralla. Suuren tarkkuuden käyttäminen tuottaa tavallista laadukkaampia videoita, mutta ne vievät tavallista enemmän muistia.
- **Tehokas video:** Tallenna videot HEVC (High Efficiency Video Codec) -muodossa. HEVC-videot tallennetaan pakattuina tiedostoina laitteen muistitilan säästämistä varten.
- **Videonvakautus:** Ota käyttöön tärinänvaimennus, joka vähentää kameran tärinästä johtuvaa epäterävyyttä tai poistaa sen videon tallennuksen aikana.

Hyödyllisiä toimintoja

- **Automaattinen HDR:** Ota valokuvia, joissa värit näkyvät kirkkaina ja joissa on runsaasti yksityiskohtia myös kirkkailla ja tummilla alueilla.
- **Omakuvan sävy:** Aseta sävy, jota käytetään omakuvia otettaessa.
- **Kuvat esikatselumuodossa:** Aseta laite tallentamaan valokuvat sellaisina kuin ne näkyvät esikatselunäytössä, kun ne otetaan etukameralla, kääntämättä niitä.
- **Ristikko:** Näytä etsimessä apuviivat, jotka helpottavat sommittelua kohteita valittaessa.
- **Sijaintitunnisteet:** Lisää valokuvaan GPS-sijaintitunniste.



- GPS-signaali voi heiketä paikoissa, joissa signaali voi olla estetty, kuten rakennusten välissä ja alavilla alueilla tai huonolla säällä.
- Sijaintisi voi näkyä valokuvissa, kun lataat ne Internetiin. Voit estää tämän poistamalla sijaintitunnisteasetuksen käytöstä.

- **Kuvaustavat:** Valitse muita kuvaustapoja valokuvan ottamista tai videon tallentamista varten.
- **Tallennuspaikka:** Valitse muistipaikka tallentamista varten. Tämä ominaisuus on käytettävissä vain, kun muistikortti on asetettu.

- **Vesileima:** Lisää vesileima vasempaan alakulmaan, kun otat kuvia.
- **Asetusten nollaus:** Nollaa kameran asetukset.
- **Ota meihin yhteyttä:** Kysy kysymyksiä tai tarkastele usein kysyttyjä kysymyksiä.
- **Tietoja Kamerasta:** Tarkastele Kamera-sovelluksen versiotietoja ja oikeudellisia tietoja.

Galleria

Esittely

Voit katsella laitteeseen tallennettuja kuvia ja videoita. Voit myös hallita kuvia ja videoita albumeittain tai luoda tarinoita.

Gallerian käyttäminen

Käynnistä **Galleria**-sovellus.

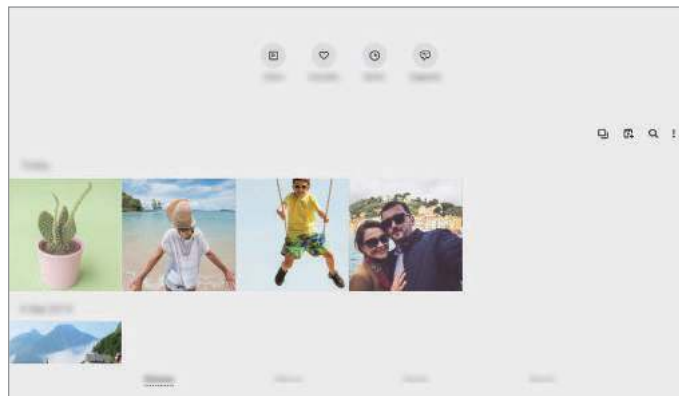

- **Videot:** Näytä laitteeseen tallennetut videot.
- **Suosikit:** Näytä suosikkivalokuvasi ja -videosi.
- **Viimeisimmät:** Katso viimeaikaisia valokuvia ja videoita.
- **Ehdotetut:** Näytä suositellut sisällöt.

Samantyyppisten kuvien ryhmittely

Käynnistä **Galleria**-sovellus ja napauta , jos haluat ryhmitellä samantyyppiset kuvat ja näyttää vain parhaat otokset kuvien esikatseluna. Saat näkyviin ryhmän kaikki kuvat napauttamalla esikatselukuvaa.

Elokuvien luominen

Voit luoda elokuvan valitsemalla kuvia tai videoita. Käynnistä **Galleria**-sovellus, napauta , valitse haluamasi tiedostot ja napauta sitten **Luo elokuva**. Kun valitset **Kohokohtarulla**, laite yhdistää automaattisesti kuvien tai videoiden kohokohdat ja luo niistä elokuvan.

Kuvien etsiminen

Käynnistä **Galleria**-sovellus ja napauta , niin voit katsella kuvia lajiteltuina luokan, kuten tyyppin tai sijainnin, mukaan.

Voit etsiä kuvia hakusanojen avulla napauttamalla hakukenttää.

Kuvien katseleminen

- 1 Käynnistä **Galleria**-sovellus ja napauta **Kuvat**.
- 2 Valitse kuva.



Kuvien rajaaminen suurentamalla aluetta

- 1 Käynnistä **Galleria**-sovellus ja napauta **Kuvat**.
- 2 Valitse kuva.

- 3 Kaksoisnapauta tai levitä kaksi sormea erilleen alueella, jonka haluat tallentaa, ja napauta .

Rajattu alue tallennetaan tiedostona.



Videoiden katseleminen

- 1 Käynnistä **Galleria**-sovellus ja napauta **Kuvat**.
- 2 Valitse toistettava video.
- 3 Aloita videon toisto napauttamalla **Toista video**.

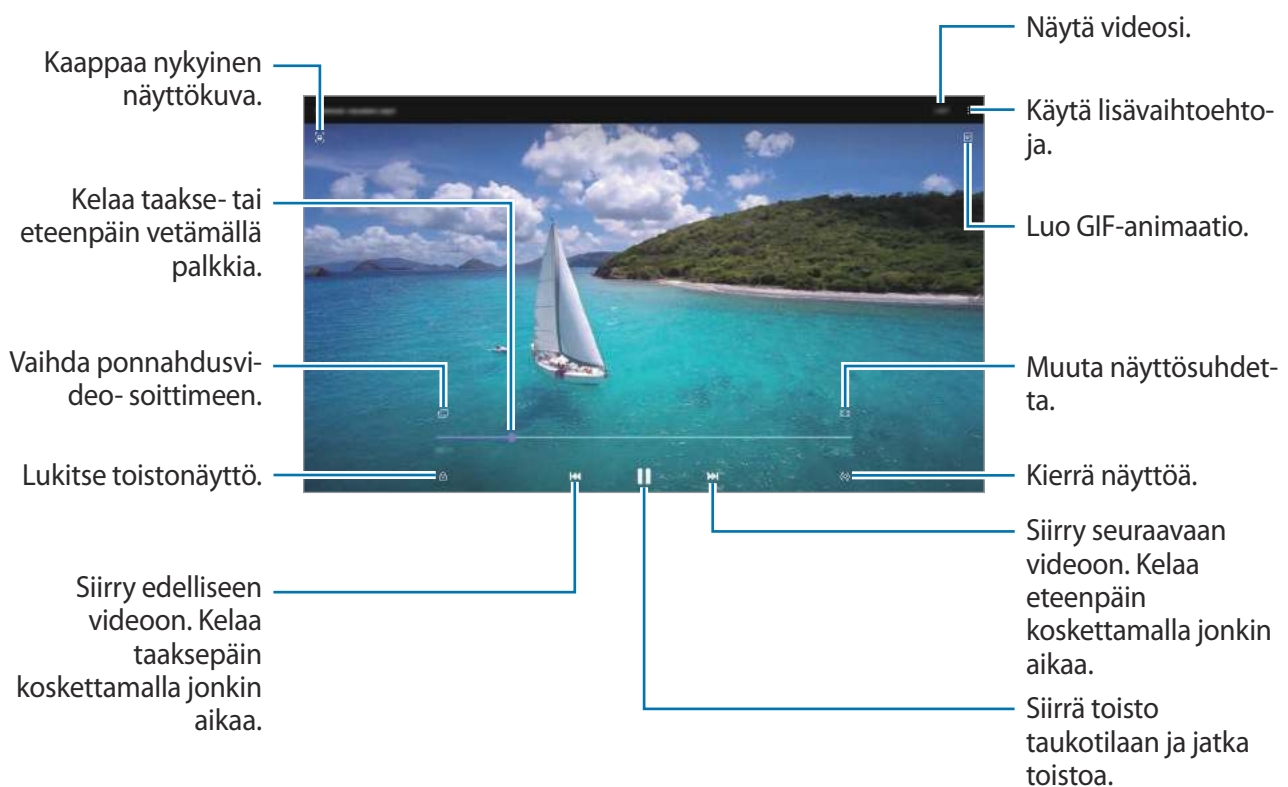

Voit säätää kirkkautta vetämällä sormella ylös tai alas toistonäytön vasemmassa reunassa ja säätää äänenvoimakkuutta vetämällä sormella ylös tai alas toistonäytön oikeassa reunassa.

Voit kelata taakse- tai eteenpäin pyyhkäisemällä vasemmalle tai oikealle toistonäytössä.

Videoiden parannus -toiminnon käyttäminen (SM-T970, SM-T975, SM-T976B)

Voit parantaa videoiden kuvanlaatua ja nauttia tavallista kirkkaammista ja elävämmistä väreistä.

Käynnistä **Asetukset**-sovellus, napauta **Edistykselliset toiminnot** ja aktivoi sitten **Videoiden parannus** -kytkin napauttamalla sitä.



- Tämä toiminto on käytettävissä vain joissakin sovelluksissa.
- Tämän toiminnon käyttäminen lisää akkuvirran kulutusta.

Albumien näyttäminen

Voit katsella kuvia ja videoita kansioittain tai albumeittain lajiteltuina.

Käynnistä **Galleria**-sovellus, napauta **Albumit** ja valitse sitten albumi.

Albumien luominen

Voit lisätä albumeja ja lajitella tiedostoja.

- 1 Käynnistä **Galleria**-sovellus ja napauta **Albumit**.
- 2 Napauta  → **Luo albumi**.
- 3 Anna albumille nimi ja napauta **Luo**.

Valokuvien ja videoiden siirtäminen albumeihin

- 1 Käynnistä **Galleria**-sovellus ja napauta **Albumit**.
- 2 Valitse albumi ja napauta **Lisää**.
- 3 Napauta **Kuvat** tai napauta **Albumit** ja valitse albumi, jossa haluamasi kuvat tai videot ovat.
- 4 Valitse tiedostot ja napauta **Valmis**.
- 5 Napauta **Siirrä**.
Tiedostot poistetaan alkuperäisestä kansioista ja siirretään albumiin. Voit kopioida tiedostot napauttamalla **Kopioi**.

Albumien poistaminen

- 1 Käynnistä **Galleria**-sovellus ja napauta **Albumit**.
- 2 Kosketa poistettavaa albumia jonkin aikaa ja napauta **Poista**.

Albumiryhmien luominen

Voit lisätä ryhmiä ja lajitella albumeja.



- 1 Käynnistä **Galleria**-sovellus ja napauta **Albumit**.
- 2 Napauta  → **Luo ryhmä**.
- 3 Kirjoita ryhmän nimi ja napauta **Luo**.
- 4 Valitse ryhmä, napauta **Lisää albumeita**, valitse albumit ja napauta sitten **Lisää**.
Albumit siirretään ryhmään.

Tarinoiden näyttäminen

Kun kuvaat tai tallennat kuvia ja videoita, laite lukee niiden päivämäärä- ja sijaintitunnisteet, lajittelee kuvat ja videot ja luo sitten tarinoita. Jos haluat luoda tarinoita automaattisesti, kuvaa tai tallenna useita kuvia ja videoita.

Käynnistä **Galleria**-sovellus, napauta **Jutut** ja valitse sitten tarina.

Tarinoiden muokkaaminen

- Voit lisätä kuvia tai videoita tarinaan valitsemalla tarinan ja napauttamalla **Juttualbumi** →  → **Lisää**.
- Voit poistaa kuvia tai videoita tarinasta valitsemalla tarinan, napauttamalla **Juttualbumi** →  → **Muokkaa**, valitsemalla poistettavat kuvat tai videot ja napauttamalla sitten **Poista jutusta**.

Tarinoiden poistaminen

- 1 Käynnistä **Galleria**-sovellus ja napauta **Jutut**.
- 2 Kosketa poistettavaa tarinaa jonkin aikaa ja napauta sitten **Poista**.

Valokuvien ja videoiden synkronoiminen

Kun synkronoit **Galleria**-sovelluksen pilven kanssa, myös tallentamasi valokuvat ja videot tallennetaan pilveen. Voit katsella pilveen tallennettuja kuviasi ja videoita **Galleria**-sovelluksessa ja muissa laitteissa.

Käynnistä **Galleria**-sovellus, napauta  → **Asetukset** → **Pilvisynkronointi** ja viimeistele sitten synkronointi noudattamalla näytön ohjeita. **Galleria**-sovellus ja pilvi synkronoidaan.



Kun yhdistät Samsung-tilisi ja Microsoft-tilisi, voit asettaa Microsoft OneDriven pilvitallennustilaksi.

Kuvien tai videoiden poistaminen

1 Käynnistä **Galleria**-sovellus.

2 Valitse poistettava kuva tai video.

Jos haluat poistaa useita tiedostoja, kosketa poistettavaa tiedostoa jonkin aikaa luettelossa ja valitse muut poistettavat tiedostot.

3 Napauta  tai **Poista**.

Roskakoritoiminnon käyttäminen

Voit säilyttää poistetut kuvat ja videot roskakorissa. Tiedostot poistetaan tietyn ajan kuluttua.

Käynnistä **Galleria**-sovellus, napauta  → **Asetukset** ja aktivoi sitten **Roskakori**-kytkin napauttamalla sitä.

Tuo roskakorissa olevat tiedostot näkyviin käynnistämällä **Galleria**-sovellus ja napauttamalla  → **Roskakori**.

AR-alue

Esittely

AR-alue tarjoaa AR-ominaisuuksia. Valitse ominaisuus ja kuvaa hauskoja valokuvia tai videoita.

AR-alueen käynnistäminen

Voit käynnistää AR-alueen seuraavilla tavoilla:

- Käynnistä **AR-alue**-sovellus.
- Käynnistä **Kamera**-sovellus ja napauta **LISÄÄ** → **AR-ALUE**.



Käytettävissä olevat ominaisuudet voivat vaihdella alueen, palveluntarjoajan tai mallin mukaan.

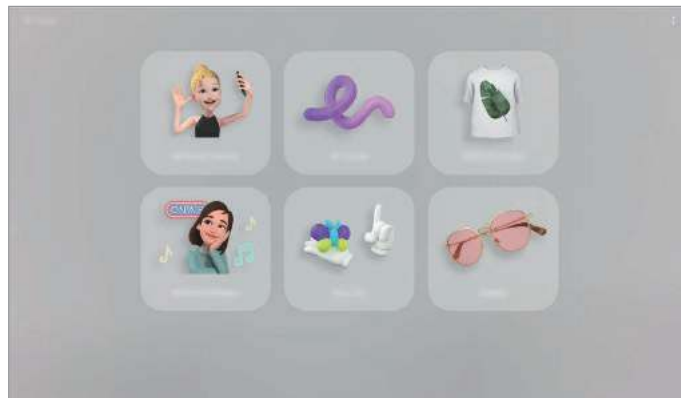

- **AR-emoji-kamera:** Luo itseltäsi näyttävä emoji-kuva ja kuvaa valokuvia ja videoita käyttämällä niissä omia emoji-kuviasi tai hahmo-emoji-kuvia.
- **AR-piirros:** Tallenna hauskoja videoita, joissa on virtuaalista käsinkirjoitusta tai piirroksia kasvoissa tai missä tahansa muualla.
- **AR-emojistudio:** Muokkaa tai koristele oma emoji-kuvaasi ja luo omaa emoji-kuvaasi varten vaatteita, joissa on mukautettuja kuvioita ja värejä.
- **AR-emojitarrat:** Luo omia tarroja omien emoji-kuvien ilmeistä ja liikkeistä.
- **Koristekuva:** Käytä kuvattavissa valokuvissa ja videoissa erilaisia tarroja.

AR-EMOJI-kuvan luominen

Voit luoda itseltäsi näyttävän oman emoji-kuvan ja kuvata valokuvia ja videoita ja käyttää omia emoji-kuviasi tai hahmo-emoji-kuvia.

Voit mukauttaa oman emoji-kuvasi ominaisuuksia, kuten kasvojen muotoa tai hiustyyliä, ja koristella omaa emoji-kuvaasi erilaisilla asusteilla. Voit myös ilmaista itseäsi hauskoilla tavoilla käyttämällä omia emoji-tarrojasi keskustelun aikana.





Oma emoji-kuvasi



Hahmo-emoji-kuva

Emoji-kuvan luominen

Voit tehdä oman emoji-kuvasi, joka näyttää sinulta. Eri ilmeitä sisältävät emoji-tarrat luodaan automaattisesti.

- 1 Käynnistä **AR-alue-sovellus** ja napauta **AR-emoji-kamera** → .
- 2 Kohdista kasvosi näyttöön ja ota valokuva napauttamalla .
- 3 Valitse emoji-tyyppisi ja napauta **Seuraava**.
- 4 Koristele emoji-kuvasi ja napauta **Seuraava**.

5 Napauta **Valmista**.

Oma emoji-kuvasi ja sen emoji-tarrat on nyt luotu. Lisätietoja emoji-tarroista on kohdassa [AR-emojitarrat](#).

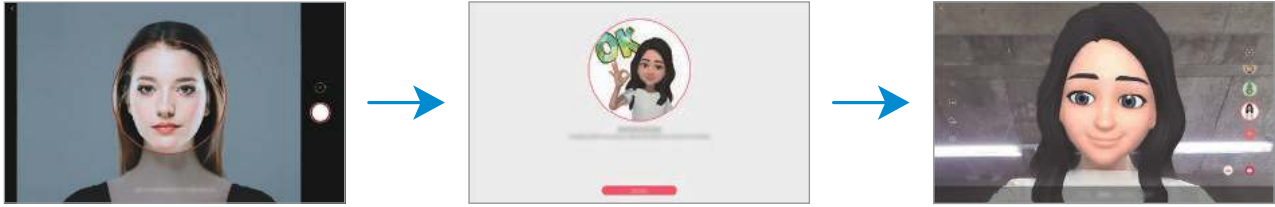

Voit käyttää **AR-emoji-kamera**-toimintoa sekä etu- että takakamerassa. Voit vaihtaa kamerasta toiseen pyyhkäisemällä ylös- tai alaspäin esikatselunäytössä.

Emoji-kuvan poistaminen

Käynnistä **AR-alue**-sovellus ja napauta **AR-emoji-kamera**. Napauta  → **Emojien hallinta**, valitse poistettava emoji-kuva ja napauta sitten **Poista**. Emoji-kuva ja sen emoji-tarrat poistetaan.

AR-emoji-kamera

Oman emoji-kuvan sisältävien valokuvien tai videoiden kuvaaminen

Voit luoda hauskoja valokuvia tai videoita oman emoji-kuvasi avulla käyttämällä eri kuvaustiloja.



NÄKYMÄ



NAAMIO





PEILI



TOISTA

- 1 Käynnistä **AR-alue**-sovellus ja napauta **AR-emoji-kamera**.
- 2 Valitse emoji-kuva, jota haluat käyttää.





- 3 Valitse tila, jota haluat käyttää.
 - **TILANNE**: Oma emoji-kuvasi jäljittelee ilmeitäsi.
 - **NAAMIO**: Oman emoji-kuvasi kasvot näkyvät omien kasvojesi päällä kuin käyttäisit naamiota.
 - **PEILI**: Oma emoji-kuvasi jäljittelee vartalosi liikkeitä.
 - **TOISTA**: Oma emoji-kuvasi liikkuu todellisella taustalla.
 - 4 Ota valokuva napauttamalla  tai aloita videon tallentaminen koskettamalla jonkin aikaa .
- Voit tarkastella ja jakaa kuvaamiasi valokuvia ja videoita **Galleria**-sovelluksessa.

Hahmo-emoji-kuvia sisältävien valokuvien tai videoiden kuvaaminen

Hahmo-emoji-kuvat jäljittelevät ilmeitäsi.

- 1 Käynnistä **AR-alue**-sovellus ja napauta **AR-emoji-kamera**.
- 2 Valitse hahmo-emoji-kuva, jota haluat käyttää.



- 3 Ota valokuva napauttamalla  tai aloita videon tallentaminen koskettamalla jonkin aikaa .
- Voit tarkastella ja jakaa kuvaamiasi valokuvia ja videoita **Galleria**-sovelluksessa.

AR-emojitarrat

Voit luoda omia tarroja oman emoji-kuvasi ilmeistä ja liikkeistä. Voit käyttää omia emoji-tarrojasi jossakin yhteisöpalvelussa tai lähettäessäsi viestejä.

Omien tarrojen luominen

- 1 Käynnistä **AR-alue-sovellus** ja napauta **AR-emojitarrat**.
- 2 Napauta **Luo mukaut. tarroja** näytön alareunassa.
- 3 Muokkaa tarroja niin kuin haluat.
- 4 Napauta **Tallenna**.
Voit tarkastella luomiasi tarroja napauttamalla **Mukautettu**.

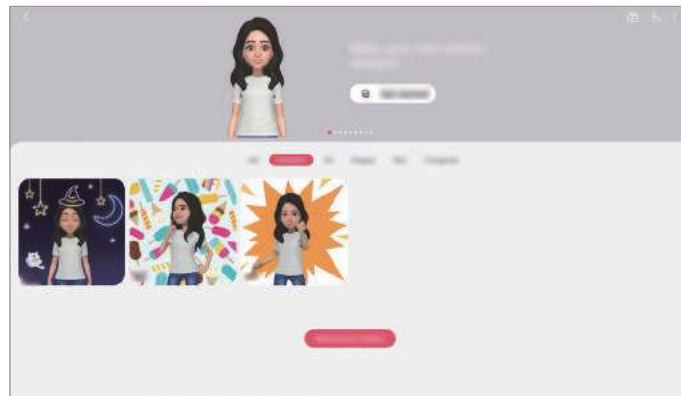

Omien emoji-tarrojen käyttäminen keskusteluissa

Voit käyttää omia emoji-tarrojasi keskustelun aikana viesteissä tai yhteisöpalveluissa. Seuraavat toiminnot ovat esimerkki omien emoji-tarrojesi käyttämisestä **Viestit**-sovelluksessa.



- 1 Kun luot viestiä **Viestit**-sovelluksessa, napauta  Samsung-näppäimistöissä.
- 2 Napauta emoji-kuvaketta.

3 Valitse jokin emoji-tarroistasi.

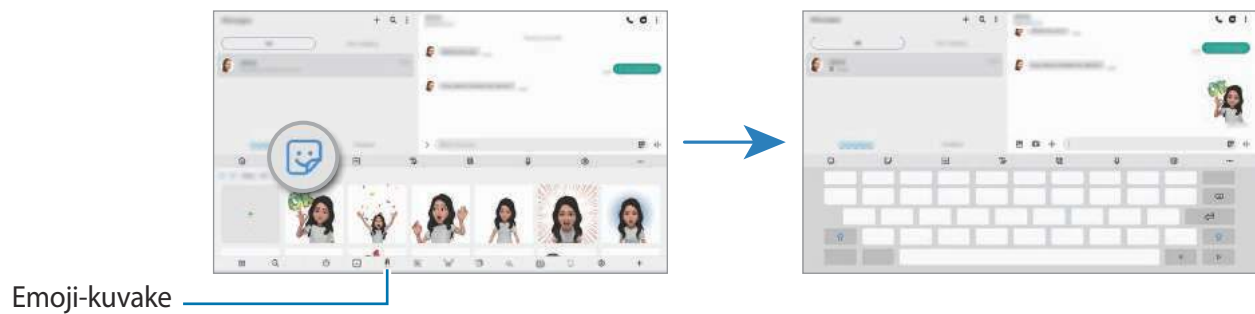
Emoji-tarra lisätään.



Emoji-tarrojen poistaminen

Napauta Samsung-näppäimistössä , napauta näppäimistön alareunassa  ja napauta **Hallitse tarrasarjoja**. Valitse emoji-tarrat, jotka haluat poistaa, ja napauta **Poista**.

AR-emojistudio

Voit muokata tai koristella omaa emoji-kuvaasi AR-EMOJI-studiossa. Voit myös luoda omaa emoji-kuvaasi varten vaatteita, joissa on mukautettuja kuvioita ja värejä.



Käytettävissä olevat vaihtoehdot voivat vaihdella alueen tai palveluntarjoajan mukaan.

Käynnistä **AR-alue**-sovellus ja napauta **AR-emojistudio**. AR-EMOJI-studio tulee näkyviin.

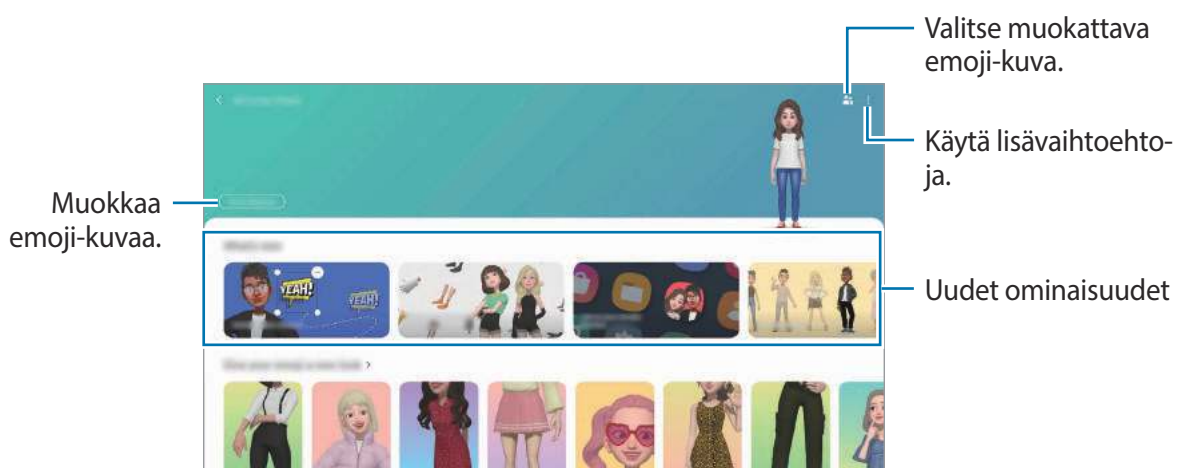

Oman emoji-kuvan vaatteiden suunnittelu

- 1 Käynnistä **AR-alue**-sovellus ja napauta **AR-emojistudio**.
- 2 Napauta **Suunnittele omat vaatteesi**.
- 3 Valitse vaatetyyppi ja valitse käytettävä kuva tai kuvio.
Jos napautat **Galleria**, voit suunnitella vaatteita käyttämällä laitteeseesi tallennettuja kuvia.
- 4 Suunnittele asusi ja napauta **Tallenna**.
Kun ponnahtusikkuna näkyy näytössä, napauta **Kokeile**. Sen jälkeen näet emoji-kuvasi suunnittelemassasi asussa.



AR-piirros

Tallenna hauskoja videoita, joissa on virtuaalista käsinkirjoitusta tai piirroksia kasvoissa tai missä tahansa muualla. Kun kamera tunnistaa kasvot tai tilan, kasvojen piirrokset seuraavat kasvoja niiden liikkeessä ja tilan piirrokset kiinnittyvät samaan paikkaan, vaikka kameraa liikutettaisiin.

- 1 Käynnistä **AR-alue**-sovellus ja napauta **AR-piirros**.
Kun kamera tunnistaa kohteen, tunnistusalue tulee näyttöön.
- 2 Kirjoita tai piirrä tunnistusalueelle.
 - Jos vaihdat takakameraan, voit kirjoittaa tai piirtää myös tunnistusalueen ulkopuolelle.
 - Jos napautat  ja aloitat sitten piirtämisen, voit tallentaa piirtämisesi.

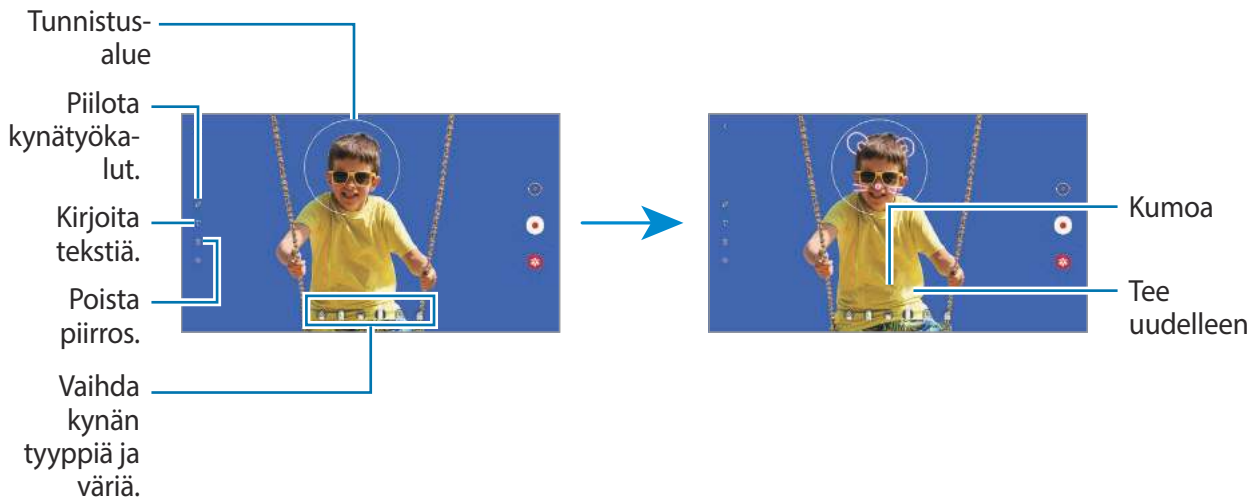

3 Aloita videon tallentaminen napauttamalla .

4 Lopeta videon tallentaminen napauttamalla .

Voit katsella videota ja jakaa sen **Galleria**-sovelluksessa.



Koristekuva

Voit käyttää kuvattavissa valokuvissa ja videoissa erilaisia tarroja.

1 Käynnistä **AR-alue**-sovellus ja napauta **Koristekuva**.

2 Valitse tarra, jota haluat käyttää.



3 Ota valokuva napauttamalla  tai aloita videon tallentaminen koskettamalla jonkin aikaa .

Voit tarkastella ja jakaa kuvaamiasi valokuvia ja videoita **Galleria**-sovelluksessa.

Reunanäyttö

Esittely

Voit käyttää suosikkisovelluksiasi ja -toimintojasi nopeasti Reunapaneeleista.

Reunapaneelin käyttäminen

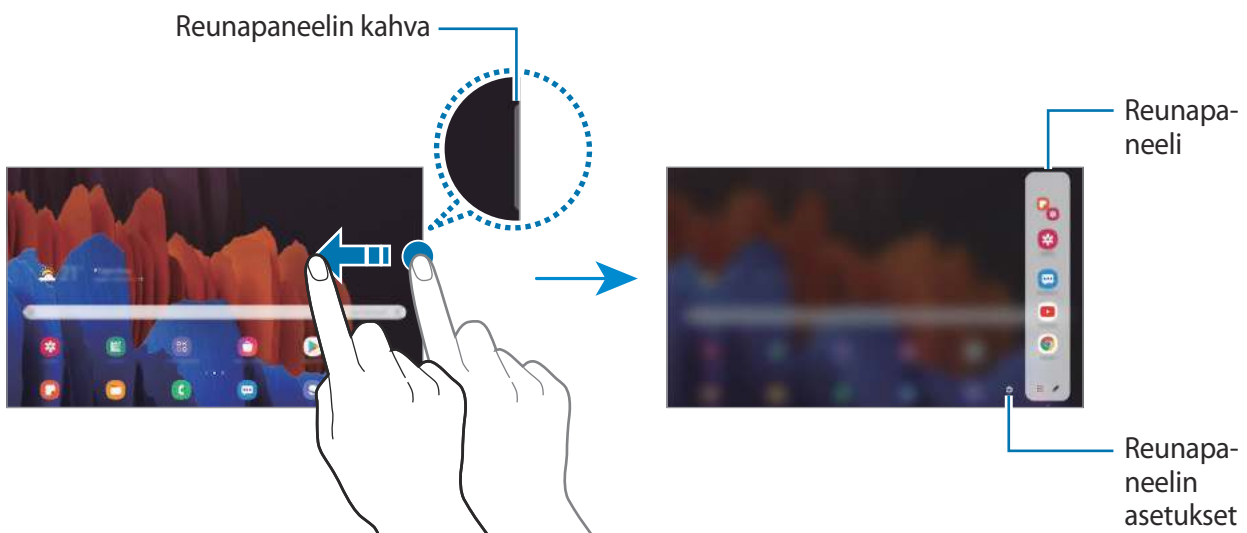

Vedä Reunapaneelin kahvaa näytön keskikohtaa kohden.

Jos Reunapaneelin kahva ei ole näkyvä, avaa **Asetukset**-sovellus, napauta **Näyttö** → **Reunanäyttö** ja aktivoi sitten **Reunapaneelit**-kytkin napauttamalla sitä.





Reunapaneelien muokkaaminen

Valitse Reunanäytössä näytettävät paneelit tai muokkaa niitä.

- 1 Vedä Reunapaneelin kahvaa näytön keskikohtaa kohden.
- 2 Avaa Reunapaneelin asetusnäyttö napauttamalla .
- 3 Ruksaa näytettävät Reunapaneelit.
 - Voit muokata paneelia napauttamalla **Muokkaa**.
 - Voit muuttaa paneelien järjestystä napauttamalla  → **Järjestä uudestaan** ja vetämällä -kuvakkeen toiseen paikkaan.

Reunapaneelin kahvan asetusten määrittäminen

Voit muuttaa kahvan paikkaa, kokoa, läpinäkyvyyttä tai värinää.

Vedä Reunapaneelin kahvaa näytön keskikohtaa kohden. Napauta sitten  →  → **Kahvan asetukset**.

Apps edge







Voit käynnistää usein käytettävät sovellukset nopeasti.

1 Vedä Reunapaneelin kahvaa näytön keskikohtaa kohden.

2 Käynnistä sovellus Apps edge -paneelista valitsemalla sovellus.

Jos haluat käyttää kahta sovellusta samanaikaisesti jaetun näytön näkymässä, avaa Apps edge -paneeli. Kosketa sovellusta jonkin aikaa, vedä sitä vasemmalle ja pudota se sitten kohtaan, jossa **Avaa pudottamalla tänne** näkyy.

Apps edge -paneelin muokkaaminen

- Voit lisätä sovelluksen napauttamalla  paneelissa ja napauttamalla sovellusluettelossa olevaa sovellusta.
- Voit luoda kansion paneeliin napauttamalla  paneelissa, koskettamalla jonkin aikaa sovellusta sovellusluettelossa ja vetämällä sen toisen sovelluksen päälle Apps edge -paneelissa.
- Voit poistaa sovelluksen napauttamalla  ja napauttamalla  poistettavan sovelluksen kohdalla.
- Voit muuttaa sovellusten järjestystä koskettamalla sovellusta jonkin aikaa ja vetämällä sen toiseen paikkaan.
- Jos haluat näyttää paneelissa viimeksi käytetyt sovellukset, napauta  →  ja aktivoi **Näytä viimeksi käyt. sovellukset** -kytkin napauttamalla sitä.

Moni-ikkuna

Esittely

Moni-ikkunatoiminnon avulla voit käyttää kahta sovellusta yhtä aikaa jaetun näytön näkymässä. Voit käyttää useita sovelluksia samanaikaisesti myös ponnahtusikkunanäkymässä.



Jotkin sovellukset eivät ehkä tue tätä toimintoa.



Jaetun näytön näkymä



Ponnahtusikkunanäkymä

Jaetun näytön näkymä

- 1 Avaa viimeksi käytettyjen sovellusten luettelo napauttamalla Viimeksi käytetyt sovellukset -näppäintä.
- 2 Pyyhkäise vasemmalle tai oikealle, napauta sovelluksen kuvaketta ja napauta sitten **Avaa jaetun näytön näkymässä**.
Valittu sovellus käynnistyy jaetun näytön näkymässä.
- 3 Valitse toinen käynnistettävä sovellus pyyhkäisemällä vasemmalle tai oikealle toisessa ikkunassa.

Jos haluat käynnistää sovelluksia, joita ei ole viimeksi käytettyjen sovellusten luettelossa, napauta paluunäppäintä ja valitse sovellus.

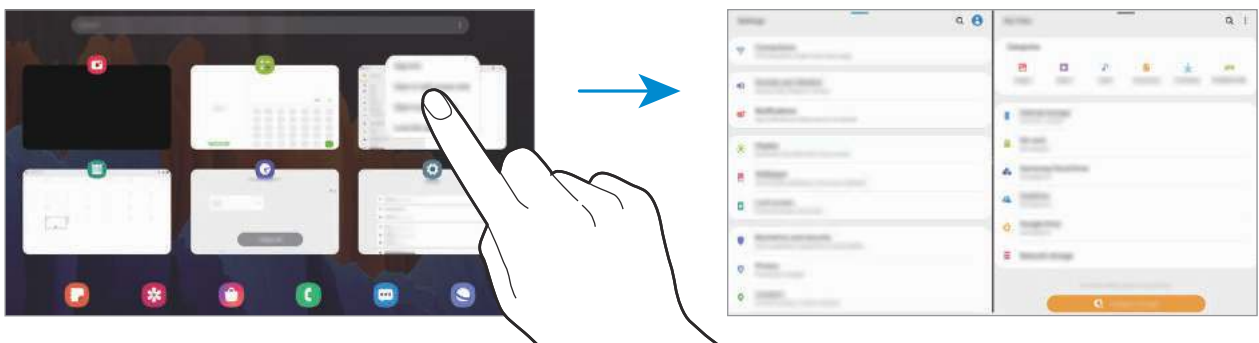

Sovellusten käynnistäminen Reunapaneelistä

- 1 Vedä Reunapaneelin kahvaa näytön keskikohtaa kohden.
- 2 Kosketa sovellusta jonkin aikaa, vedä sitä vasemmalle ja pudota se sitten kohtaan, jossa **Avaa pudottamalla tänne** näkyy.
Valittu sovellus käynnistyy jaetun näytön näkymässä.

Ikkunan koon muuttaminen

Voit säätää sovellusikkunoiden kokoa vetämällä ikkunoiden välissä olevia ympyröitä vasemmalle tai oikealle.

Kun vedät ympyrät näytön vasempaan tai oikeaan reunaan, ikkuna suurennetaan.

Sovellusparien lisääminen

Voit lisätä kaksi usein tarvitsemaasi sovellusta Apps edge -paneeliin, josta voit käynnistää ne yhdellä napautuksella jaetun näytön näkymässä.

- 1 Napauta jaetun näytön näkymässä sovellusikkunoiden välissä olevia ympyröitä.
 - 2 Napauta .
- Jaetun näytön näkymässä käyttämäsi kaksi sovellusta tallennetaan Apps edge -paneeliin sovellusparina.

Ponnahdusikkunanäkymä

- 1 Avaa viimeksi käytettyjen sovellusten luettelo napauttamalla Viimeksi käytetyt sovellukset -näppäintä.
- 2 Pyyhkäise vasemmalle tai oikealle, napauta sovelluksen kuvaketta ja napauta sitten **Avaa ponnahdusikkunanäkymässä**.

Sovelluksen näyttö tulee ponnahdusikkunanäkymään.

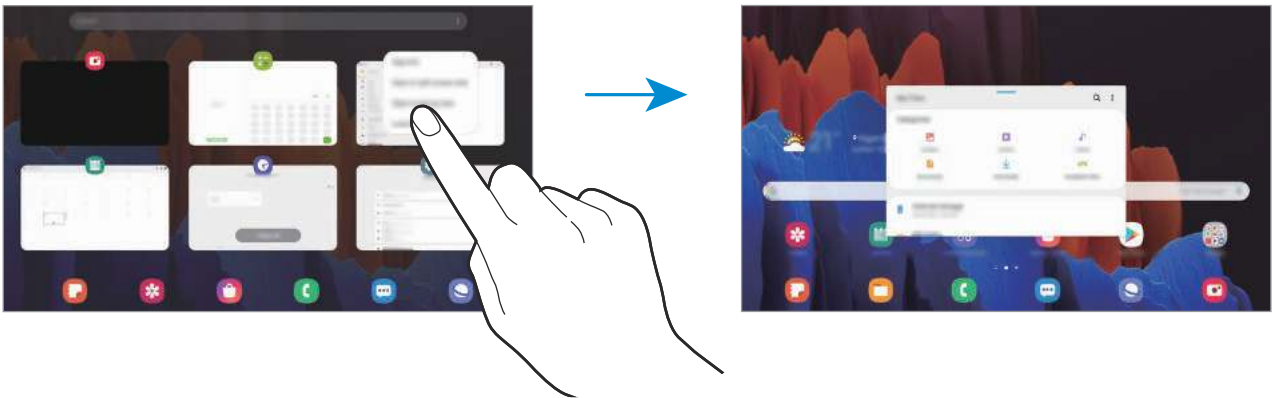

Sovellusten käynnistäminen Reunapaneelist

- 1 Vedä Reunapaneelin kahvaa näytön keskikohtaa kohden.
- 2 Kosketa sovellusta jonkin aikaa, vedä sitä vasemmalle ja pudota se sitten kohtaan, jossa **Pudota tänne ponnahdusnäkömää varten** näkyy.

Valittu sovellus käynnistyy ponnahdusnäkömässä.

Ponnahdusikkunoiden siirtäminen

Voit siirtää ponnahdusikkunaa napauttamalla ikkunan työkaluriviä ja vetämällä sen uuteen paikkaan.

Samsung Daily

Näytä uusimmat uutiset ja erilaiset sisällöt, kuten videot ja pelit.







- Samsung Daily -toiminnon käyttäminen edellyttää, että laitteesi on yhdistetty Wi-Fi- tai matkapuhelinverkkoon.
- Tämän toiminnon kaikkien ominaisuuksien käyttäminen edellyttää kirjautumista Samsung-tilille.

1 Pyyhkäise alkunäytössä oikealle.

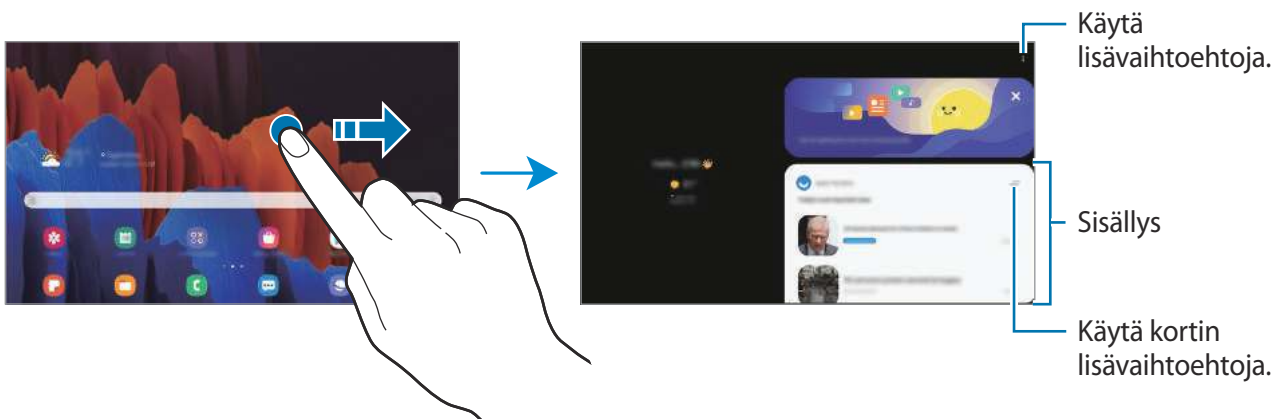
Samsung Daily -näyttö tulee näkyviin.

Kun käynnistät tämän toiminnon ensimmäisen kerran tai alkuperäisten tehdasasetusten palauttamisen jälkeen, määritä asetukset noudattamalla näytön ohjeita.



- Voit lopettaa kortin näyttämisen luettelossa napauttamalla  kortin yläreunassa ja napauttamalla **Älä näytä uudelleen**.
- Jos haluat lisätä tai poistaa sisältöä, joka näytetään kortteina, napauta  → **Kortit** ja ota sitten kohteet käyttöön tai poista ne käytöstä napauttamalla niiden vieressä olevaa kytkintä.
- Voit muuttaa korttien järjestystä napauttamalla  → **Kortit** → **Järjestä uudelleen** ja vetämällä -kuvakkeen toiseen paikkaan.

2 Tarkastele sisältöä pyyhkäisemällä ylös- tai alaspäin.



Korttien sisältö päivittyy määritetyin välein automaattisesti. Voit päivittää kortit milloin tahansa pyyhkäisemällä alaspäin näytössä.

3 Sulje Samsung Daily pyyhkäisemällä näytössä vasemmalle tai napauttamalla paluunäppäintä.

Samsung Members

Samsung Members tarjoaa asiakkaille tukipalveluja, kuten laiteongelmien vianmääritystä, ja sallii käyttäjien lähettää kysymyksiä ja virheraportteja. Voit myös jakaa tietoja muiden Galaxy-käyttäjien yhteisön jäsenten kanssa tai tarkastella uusimpia uutisia ja vihjeitä. **Samsung Members** -sovelluksen avulla voit ratkaista ongelmia, joihin voit törmätä laitteen käytön aikana.





Palautteen lähettäminen tai kommenttien lähettäminen edellyttää, että kirjaudut sisään Samsung-tiliin. Lisätietoja on kohdassa [Samsung-tili](#).

Samsung Notes

Esittely

Voit luoda muistiinpanoja kirjoittamalla tekstiä näppäimistöltä tai käsinkirjoittamalla tai piirtämällä näyttöön. Voit lisätä muistiinpanoihin myös kuvia tai äänitallenteita.

Muistiinpanojen luominen

- 1 Käynnistä **Samsung Notes** -sovellus ja napauta .
- 2 Luo muistiinpano. Voit muuttaa syöttötapaa napauttamalla  tai .

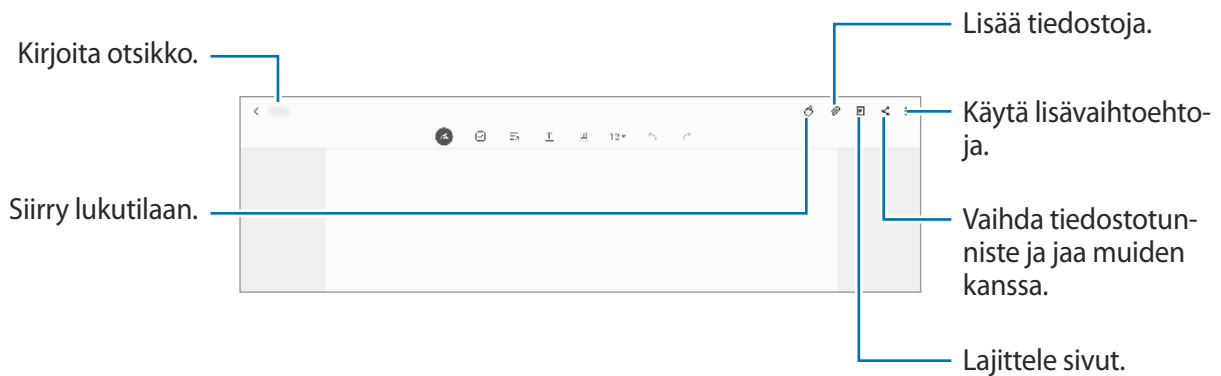

- 3 Kun muistiinpanon luominen on valmis, napauta .

Muistiinpanojen luominen käsinkirjoituksella

Napauta muistiinpanon luontinäytössä , jos haluat kirjoittaa tai piirtää S Pen -kynällä.

Käsinkirjoitus on helpompaa, jos suurennat näyttöä levittämällä kahta sormeasi siinä.

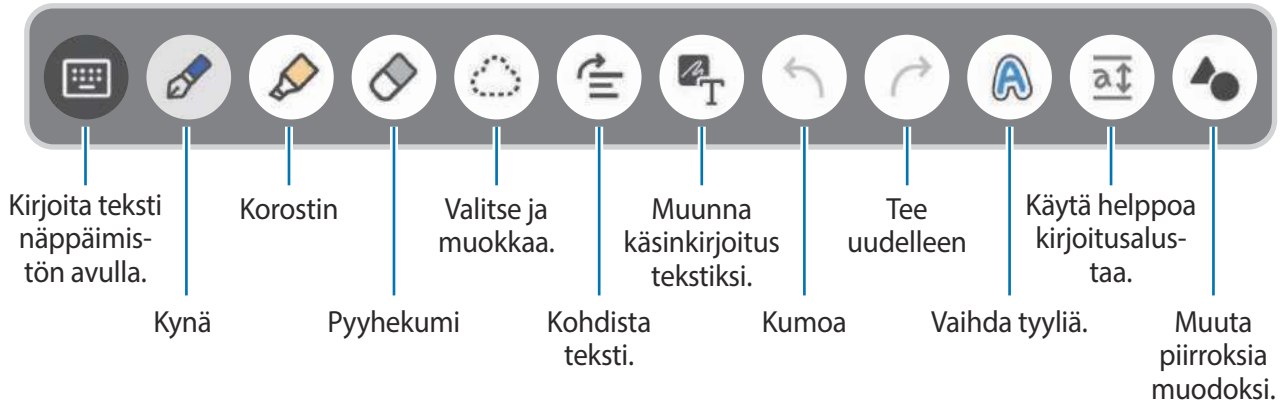

Pyyhekumin käyttäminen

Kun haluat pyyhkiä käsinkirjoitusta muistiinpanosta, napauta  ja valitse pyyhittävä alue. Voit myös pitää S Pen -painiketta painettuna ja valita alueen.

Voit muuttaa pyyhekumin tyyppiä napauttamalla  vielä kerran.

- **Viivan poistaja:** Pyyhi valitsemasi viiva.
- **Alueen poistaja:** Pyyhi vain valitsemasi alue. Voit säätää pyyhekumin kokoa vetämällä koonsäätöpalkkia.



Toivottua osaa ei ehkä pienelläkään pyyhekumilla voi poistaa tarkasti.

Helpon kirjoitusalueen käyttäminen

Helpon kirjoitusalueen avulla voit käyttää käsinkirjoitusta tavallista helpommin.

Kun kirjoitat tai piirrät helppoa kirjoitusalustaa käyttämällä, käsinkirjoitustasi säädetään automaattisesti ja se lisätään syöttökentän viivojen väliin.

Napauta muistiinpanon luontinäytössä .

Syöttökenttää suurennetaan, ja se näyttää helpolta kirjoitusalustalta.

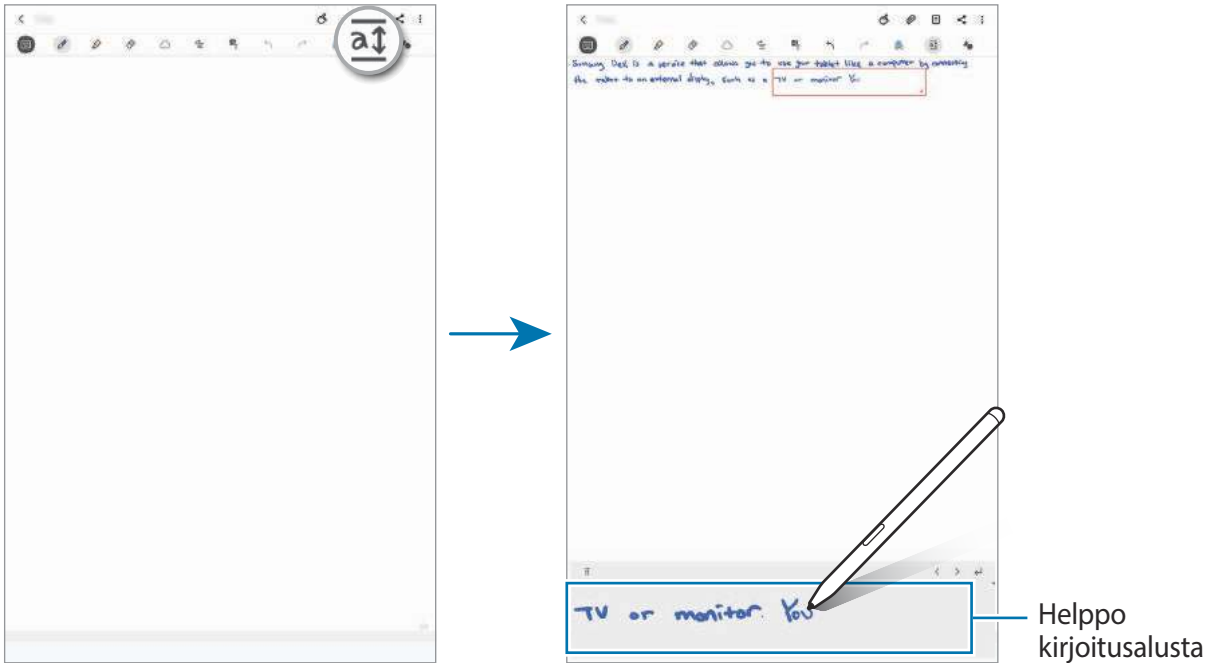

Tämä toiminto on käytettävissä vain, kun laitetta käytetään pystysuuntaisesti.

Käsinkirjoitettujen muistiinpanojen muokkaaminen

Voit muokata käsinkirjoitettuja muistiinpanoja eri muokkaustoiminnoilla esimerkiksi leikkaamalla, siirtämällä ja muuntamalla niitä tai muuttamalla niiden kokoa.

1 Jos muistiinpanossa on käsinkirjoitusta, napauta .

Voit muuttaa valinnan muotoa napauttamalla  vielä kerran.

2 Napauta lähdealuetta, jonka haluat valita, tai piirrä sen ympärille viiva.

Jos haluat siirtää lähdealueen toiseen paikkaan, valitse lähdealue ja vedä se sitten uuteen paikkaan.

Voit muuttaa valinnan kokoa napauttamalla lähdealuetta ja vetämällä näyttöön tulevan kehyksen kulmasta.

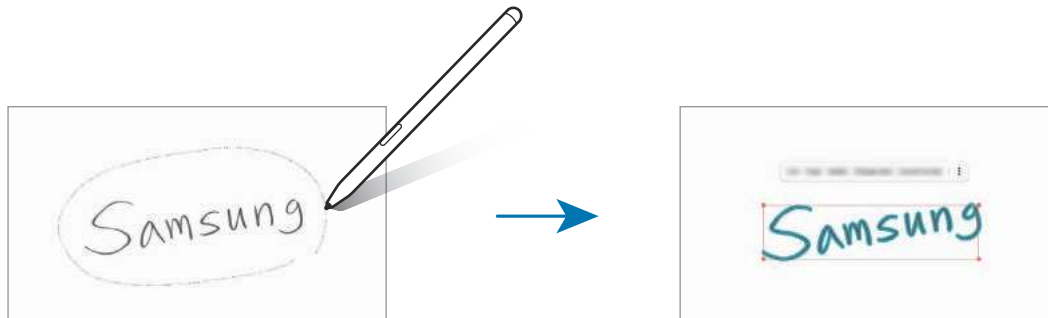

3 Muokkaa lähdealuetta käytettävissä olevilla toiminnoilla.

- **Poimi:** Leikkaa lähdealuetta. Jos haluat liittää sen toiseen paikkaan, kosketa paikkaa jonkin aikaa ja napauta sitten **Liitä**.
- **Kopioi:** Kopioi lähdealue. Jos haluat liittää sen toiseen paikkaan, kosketa paikkaa jonkin aikaa ja napauta sitten **Liitä**.
- **Poista:** Poista lähdealue.
- **Muuta tyyliä:** Vaihda tyyliä. Valitse väri tai viivan paksuus ja napauta **Valmis**.
- **Muunna tekstiksi:** Muunna käsinkirjoitus tekstiksi.
- **☰** → **Suorista:** Kohdistaa teksti.
- **☰** → **Siirrä eteenpäin:** Lähetä syöte edustalle.
- **☰** → **Siirrä taaksepäin:** Lähetä syöte taustalle.

Tyylin vaihtaminen

Voit vaihtaa käsinkirjoituksen ja piirrosten tyyliä.

1 Kun olet kirjoittanut tai piirtänyt näyttöön, napauta **A** kahdesti.

2 Valitse haluamasi väri tai viivan paksuus.

3 Osoita S Pen -kynällä kohtaa, jossa haluat käyttää tyyliä.

→-kuvake tulee näkyviin.

4 Napauta kohtaa, jossa haluat vaihtaa tyyliä.

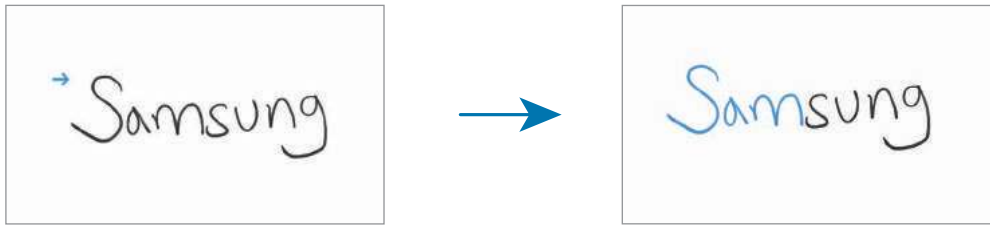

Piirrosten muuttaminen muodoksi

Voit muuttaa piirroset muodoiksi. Napauta  ja piirrä. Piirustukset muuttuvat automaattisesti vastaavaksi muodoksi.

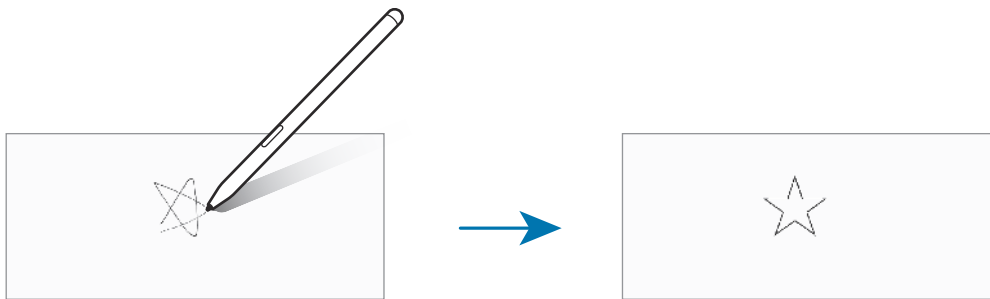

Käsinkirjoituksen muuntaminen tekstiksi

Kun olet kirjoittanut näyttöön, napauta . Toiminnot tulevat näkyviin esikatseluikkunaan. Korvaa käsinkirjoitus tekstillä napauttamalla **Muunna**.



Äänen tallentaminen muistiinpanoihin

Voit tallentaa ääntäsi muistiinpanon luomisen aikana, minkä jälkeen sisältö synkronoidaan äänitallenteen kanssa.

Napauta muistiinpanon luontinäytössä  → **Äänitallenteet**, ja luo muistiinpano.

Valitse muistiinpano luettelosta, ja aloita sitten tallenteen toisto napauttamalla . Tallennuksen aikana luomasi sisältö näkyy näytössä tallenteen toiston aikana.

Muistioiden lisääminen PDF-tiedostoihin

Käynnistä **Samsung Notes** -sovellus, napauta  ja valitse sitten jokin PDF-tiedosto. Voit lisätä muistioita PDF-tiedostoon.

Muistiinpanon kiinnittäminen alkunäyttöön

Kiinnittämällä muistiinpanon alkunäyttöön voit nähdä sen nopeasti tai avata sen ja muokata sitä.

- 1 Käynnistä **Samsung Notes** -sovellus.
- 2 Valitse muistiinpano ja napauta  → **Kiinnitä alkunäyttöön**.
Muistiinpano lisätään alkunäyttöön.

Muistiinpanojen poistaminen

- 1 Käynnistä **Samsung Notes** -sovellus.
- 2 Kosketa poistettavaa muistiinpanoa jonkin aikaa.
Jos haluat poistaa useita muistiinpanoja, valitse kaikki poistettavat muistiinpanot.
- 3 Napauta **Poista**.

PENUP

Esittely

PENUP on yhteisöpalvelu, joka on tarkoitettu S Pen -kynällä piirrettyjen piirrosten jakamiseen. Voit lähettää oman piirroksesi, katsella muiden piirroksia ja saada hyödyllisiä piirustusvihjeitä.

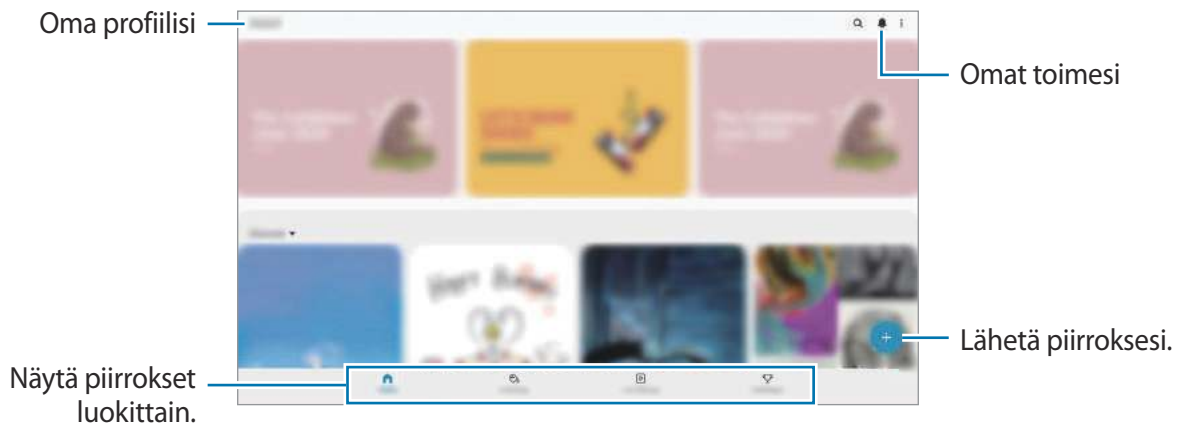

Voit kirjautua PENUP-palveluun Samsung-tilisi tai muun SNS-tilin avulla.

Piirroksen lähettäminen

Voit lähettää **Samsung Notes** -sovelluksessa tai muissa piirtosovelluksissa luotuja piirroksia PENUP-palveluun.

1 Käynnistä **PENUP**-sovellus ja napauta .

2 Valitse toiminto.

- Napauta **Luonnokset**, viimeistele piirros ja napauta sitten **Valmis**.
- Napauta **Galleriasta**, valitse lähetettävä piirros ja napauta sitten **Valmis**.
- Napauta **Piirros valokuvaan**. Ota valokuva tai valitse valokuva, piirrä kuvaan ja napauta sitten **Valmis**.
- Napauta **Piirros**, piirrä piirros ja napauta sitten **Valmis**.

3 Napauta **Tallenna ja julkaise**.

Jos haluat käyttää piirroksessa suodatinta, napauta **Valitse suodatin**, valitse haluamasi suodatin ja napauta sitten **Seuraava**.



Tämä vaihtoehto ei ole näkyvässä, kun valitset **Galleriasta**-vaihtoehdon.

4 Anna piirroksen tiedot.

5 Napauta **Lähetä**.

Piirrosten lähettäminen muista sovelluksista

Jos haluat lähettää piirroksesi **Galleria**-sovelluksesta tai muusta piirtosovelluksesta, valitse piirros sovelluksesta ja napauta  → **PENUP**.

Kuvien väritys

Voit luoda oman piirroksen käyttämällä eri värejä.

1 Käynnistä **PENUP**-sovellus ja napauta sitten **Väritys**.

2 Valitse kuva.

3 Napauta **Aloita väritys**.

4 Kun olet valmis, napauta **Valmis**.

Reaaliaikainen piirros

Voit piirtää mukana katsoessasi reaaliaikaista piirtovideota, joka näyttää kuvan piirtoprosessin. Voit helposti piirtää hienon kuvan.



1 Käynnistä **PENUP**-sovellus ja napauta **Reaaliaikainen piirros**.

2 Valitse kuva.

3 Napauta **Opi piirtämään**.

4 Kun haluat piirtää kuvaan, keskeytä toisto napauttamalla .
Voit muuttaa toistonopeutta napauttamalla **x1**.

5 Kun olet valmis, napauta .
Alkuperäinen kuva piilotetaan, ja voit nähdä piirtämäsi kuvan.

Piirtäminen valokuvaan

Voit piirtää valokuviiin ja säilyttää ne omina teoksinesi. Valitse valokuva **Galleria**-sovelluksesta tai ota valokuva ja piirrä valokuvaan. Kun olet saanut piirroksen valmiiksi, voit nähdä piirtämäsi kuvan piilottamalla valokuvan.

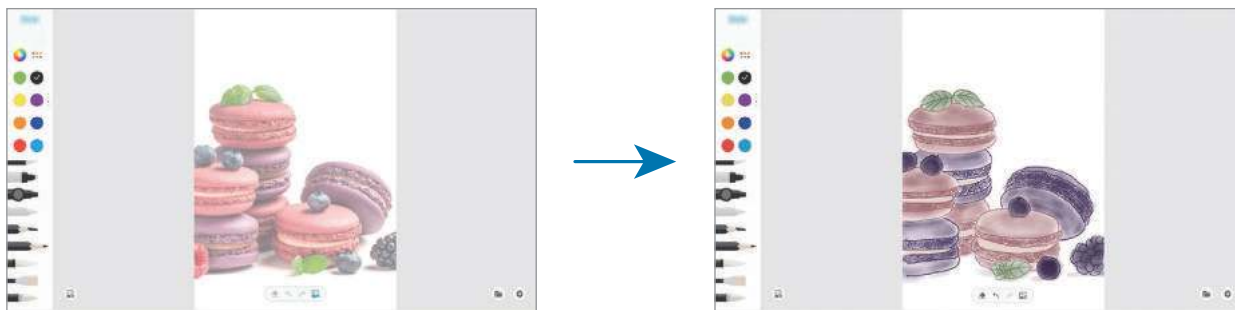

1 Käynnistä **PENUP**-sovellus.

2 Napauta  → **Piirros** → .

3 Napauta **Ota kuva**, ota valokuva ja napauta sitten **OK**.
Voit myös napauttaa **Valitse Galleriasta** ja valita valokuvan.

4 Valitse alue, johon piirretään, säädä läpinäkyvyytensä ja napauta sitten **Valmis**.
Valittu alue lisätään taustaksi.

5 Piirrä valokuvaan.

6 Kun olet valmis, napauta .
Valokuva piilotetaan, ja voit nähdä piirtämäsi kuvan.

Kalenteri

Voit hallita aikatauluasi syöttämällä tulevat tapahtumat tai muistutukset kalenteriisi.

Tapahtumien luominen

- 1 Käynnistä **Kalenteri**-sovellus ja napauta **+** tai kaksoisnapauta päivämäärää.
- 2 Anna tapahtuman tiedot.

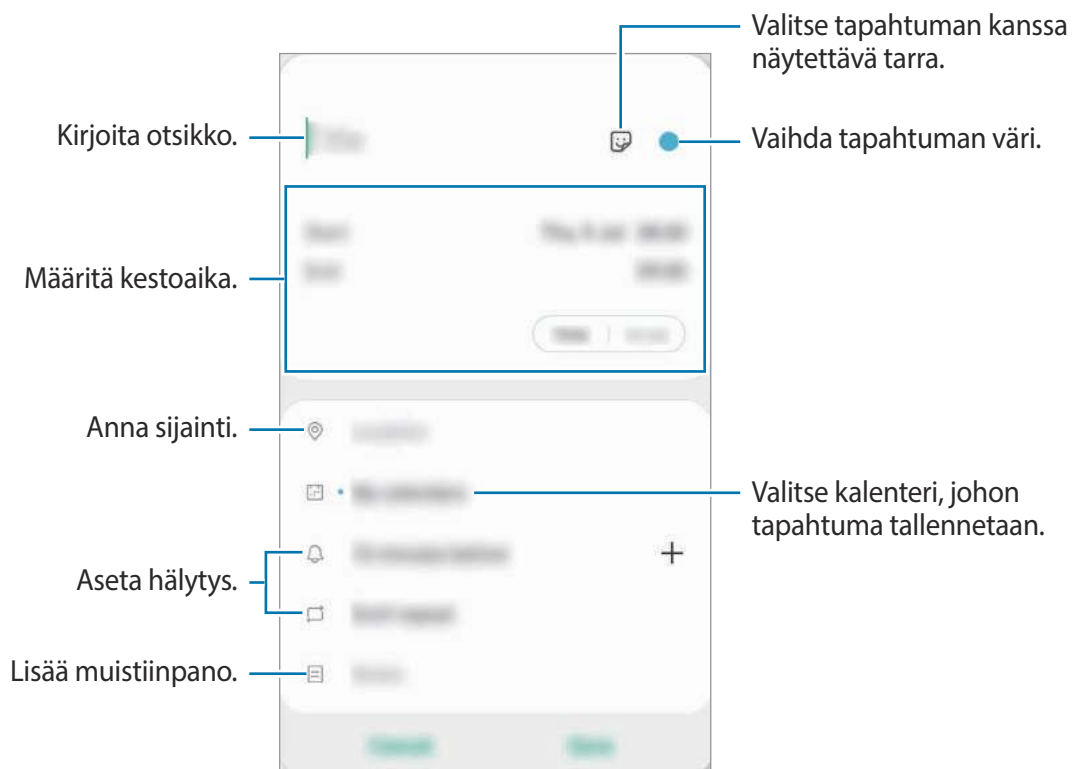



- 3 Tallenna tapahtuma napauttamalla **Tallenna**.

Muistutusten luominen

Voit luoda tehtäviä muistutuksiksi ja vastaanottaa ilmoituksia niinä ajankohtina tai niissä paikoissa, jotka on esimääritetty eri muistutuksia varten. Käynnistä **Kalenteri**-sovellus ja napauta **☰** → **Reminder**. Lisätietoja on kohdassa [Reminder](#).

Tapahtumien synkronoiminen tilien kanssa

- 1 Käynnistä **Asetukset**-sovellus, napauta **Tilit ja varmuuskopiointi** → **Tilit** ja valitse sitten tili, jonka kanssa synkronoidaan.
- 2 Napauta **Synkronoi tili** ja aktivoi **Kalenteri**-kytkin napauttamalla sitä.
Napauta Samsung-tiliä varten  → **Synkronointiasetukset** ja aktivoi **Kalenteri**-kytkin napauttamalla sitä.

Voit lisätä tilejä, joiden kanssa synkronoidaan, käynnistämällä **Kalenteri**-sovelluksen ja napauttamalla  →  → **Lisää uusi tili**. Valitse sitten tili, jonka kanssa synkronoidaan, ja kirjaudu sisään. Kun tili on lisätty, tilin nimen vieressä näkyy sininen ympyrä.



Reminder

Voit luoda muistutuksia tehtäviä varten tai sisällön myöhempää tarkastelua varten. Saat ilmoituksen sinä ajankohtana tai siinä paikassa, joka on esimääritetty muistutusta varten.



- Jotta saat tarkemmat ilmoitukset, yhdistä laite Wi-Fi- tai matkapuhelinverkkoon.
- Tämän toiminnon kaikkien ominaisuuksien käyttäminen edellyttää kirjautumista Samsung-tilille.
- GPS-toiminnon on oltava käytössä, jotta sijaintimuistutuksia voi käyttää. Sijaintimuistutusten käyttömahdollisuus määräytyy mallin mukaan.

Reminder-sovelluksen käynnistäminen

Käynnistä **Kalenteri**-sovellus ja napauta  → **Reminder**. Reminder-näyttö tulee näkyviin ja Reminder-sovelluskuvake () lisätään Sovellukset-näyttöön.

Muistutusten luominen

Voit luoda muistutuksia useilla tavoilla. Reminder-sovellus muistuttaa sinua, jos luot tietyn kellonajan tai sijaintiasetuksen sisältävän muistutuksen. Voit myös tallentaa erilaista sisältöä, kuten yksittäisen muistion tai Internet-sivun osoitteen, ja tarkastella sitä myöhemmin.

Voit esimerkiksi luoda muistutuksen kukkien kastelua varten kotiin saavuttuasi.

- 1 Käynnistä **Reminder**-sovellus.

- 2 Napauta **Kirjoita muistutus** tai **+** ja kirjoita teksti Kastele kukat.
- 3 Napauta **Paikka** → **Valitse paikka** ja aseta sijainniksi koti.
- 4 Napauta **Kun saavun paikkaan** → **Valmis**.
- 5 Tallenna muistutus napauttamalla **Tallenna**.
Kun saavut kotiin, Kastele kukat -ilmoitus tulee näyttöön.

Muistutuksen merkitseminen valmiiksi

Merkitse suoritetuiksi muistutukset, joista et halua saada muistutusta.

Valitse muistutusluettelosta muistutus ja napauta **Valmis**.

Muistutusten palauttaminen

Voit palauttaa suoritettut muistutukset.

- 1 Napauta muistutusluettelossa  → **Valmis** → **Muokkaa**.
- 2 Valitse palautettavat kohteet ja napauta **Palauta**.
Muistutukset lisätään muistutusluetteloon, ja saat muistutuksen esimääritettyinä ajankohtina.

Muistutusten poistaminen

Voit poistaa muistutuksen valitsemalla muistutuksen ja napauttamalla **Poista**. Voit poistaa useita muistutuksia samalla kertaa koskettamalla jonkin aikaa muistutusta, merkitsemällä poistettavat muistutukset ja napauttamalla sitten **Poista**.

Samsung Flow

Esittely

Samsung Flow -sovelluksen avulla voit yhdistää tablet-laitteesi helposti älypuhelimeesi ja käyttää niitä kätevästi esimerkiksi ilmoitusten tarkistamiseen tai sisällön jakamiseen.

Samsung Flow -sovellus on asennettava kumpaankin yhdistettävään laitteeseen. Jos Samsung Flow -sovellusta ei ole asennettu, lataa se **Galaxy Store**- tai **Play Kauppa** -palvelusta.



- Tämä toiminto on käytettävissä vain joissakin Samsungin Android-laitteissa.
- Tämän toiminnon käyttöä varten sinun on aktivoitava Bluetooth-toiminto tablet-laitteessa ja älypuhelimessa.

Tablet-laitteen ja älypuhelimien yhdistäminen

1 Käynnistä älypuhelimessa **Samsung Flow** -sovellus.

2 Käynnistä tablet-laitteessa **Samsung Flow** -sovellus.



Jos käytät tätä toimintoa ensimmäistä kertaa, napauta **Aloita**.

3 Valitse älypuhelimesi löydettyjen laitteiden luettelosta.

4 Hyväksy yhteyspyyntö kummassakin laitteessa.

5 Vahvista todentamisavain kummassakin laitteessa.

Laitteet yhdistetään.



Jos älypuhelimesi tukee sormenjälkien tunnistustoimintoa, asenna Samsung Pass älypuhelimellesi, niin voit yhdistää laitteet helpommin ja turvallisemmin sormenjälkesi avulla.

Mobiilidatayhteyden jakaminen (SM-T870, SM-T970)

Voit jakaa älypuhelimesi mobiilidatayhteyden tablet-laitteen kanssa mobiilitukiasematoiminnon avulla, jos tablet-laitteessa ei ole muuta Internet-yhteyttä käytettävissä.

1 Käynnistä tablet-laitteessa **Samsung Flow** -sovellus.

2 Napauta .

Voit käyttää Internetiä tablet-laitteessasi älypuhelimesi mobiilidatayhteyden avulla.



- Älypuhelimesi on tuettava mobiilitukiasematoimintoa.
- Tämän toiminnon käyttäminen saattaa aiheuttaa lisäkustannuksia älypuhelimessasi.

Ilmoitusten tarkistaminen tablet-laitteessa

Kun saat uusia ilmoituksia älypuhelimessasi, voit tarkastella ilmoituksia tablet-laitteessasi napauttamalla **ILMOITUKSET**.

Sisällön jakaminen

Voit jakaa älypuhelimesi sisältöä tablet-laitteesi kanssa.

Ääninauhuri

Esittely

Voit käyttää eri tallennustiloja eri tilanteissa. Laite voi muuntaa puheesi tekstiksi.

Äänitallenteiden nauhoittaminen

1 Käynnistä **Ääninauhuri**-sovellus.

2 Aloita tallennus napauttamalla . Puhu mikrofoniin.

- Siirrä äänitys taukotilaan napauttamalla .
- Kun nauhoitat äänitallennetta, voit lisätä kirjanmerkin napauttamalla **KIRJANMERKKI**.

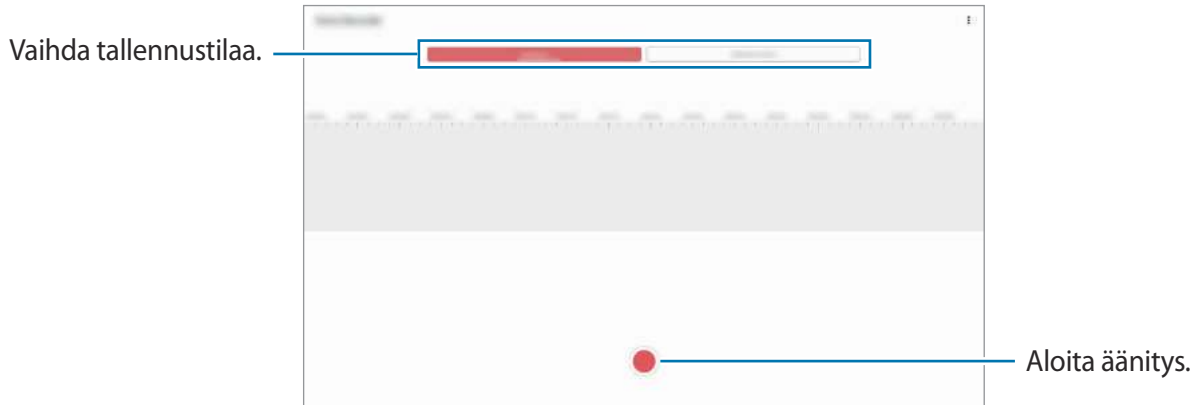

3 Lopeta tallennus napauttamalla .

4 Anna tiedostonimi ja napauta **Tallenna**.

Äänitystilän vaihtaminen

Käynnistä **Ääninauhuri**-sovellus.

Valitse Ääninauhurin näytön ylälaudasta jokin tila.

- **Normaali:** Tämä on normaali tallennustila.
- **Puhe tekstiksi:** Laite tallentaa äänesi ja samalla muuntaa sen näytössä näkyväksi tekstiksi. Saat parhaan tuloksen pitämällä laitetta lähellä suutasi ja puhumalla voimakkaasti ja selkeästi hiljaisessa paikassa.



Jos puhemuiston järjestelmäkieli ei vastaa puhumaasi kieltä, laite ei tunnista puhettasi. Ennen tämän toiminnon käyttöä määritä puhemuiston järjestelmäkieli napauttamalla nykyistä kieltä.

Omat tiedostot

Voit käyttää ja hallita laitteeseen tai muihin sijainteihin, kuten pilvitalennuspalveluihin, tallennettuja tiedostoja.

Käynnistä **Omat tiedostot** -sovellus.

Saat näkyviin kuhunkin tallennustilaan tallennetut tiedostot.

Voit tarkistaa tarpeettomat tiedot ja vapauttaa tilaa laitteessa napauttamalla **Analysoi tallennustilaa**.

Voit etsiä tiedostoja tai kansioita napauttamalla **Q**.

Kello

Esittely

Voit asettaa hälytyksiä, tarkistaa nykyisen ajan eri kaupungeissa ympäri maailman, ajastaa tapahtuman tai määrittää haluamasi kestoajan.

Hälytys

Käynnistä **Kello**-sovellus ja napauta **Hälytys**.

Hälytysten asettaminen

Napauta **+** hälytysluettelossa, määritä hälytyksen aika, valitse hälytyksen toistumispäivät, määritä hälytyksen muut asetukset ja napauta sitten **Tallenna**.

Voit avata näppäimistön hälytysajan antamista varten napauttamalla ajan syöttökenttää.

Voit ottaa hälytykset käyttöön tai poistaa ne käytöstä napauttamalla kytkintä hälytyksen vieressä hälytysten luettelossa.

Hälytyksen lopettaminen

Voit lopettaa hälytyksen napauttamalla **Hylkää**. Jos olet aiemmin ottanut torkkusetuksen käyttöön, voit toistaa hälytyksen määritetyn ajan kuluttua napauttamalla **Torkku**.

Hälytyksen poistaminen

Kosketa hälytystä jonkin aikaa, valitse poistettavat hälytykset ja napauta sitten **Poista**.

Maailmankello

Käynnistä **Kello**-sovellus ja napauta **Maailmankello**.

Kellojen luominen

Napauta **+**, kirjoita kaupungin nimi tai valitse se kartalta ja napauta sitten **Lisää**.

Voit käyttää aikavyöhykemuunninta napauttamalla **⋮** → **Aikavyöhykemuunnin**.

Kellojen poistaminen

Kosketa kelloa jonkin aikaa, valitse poistettavat kellot ja napauta sitten **Poista**.

Sekuntikello

1 Käynnistä **Kello**-sovellus ja napauta **Sekuntikello**.

2 Voit ottaa tapahtuman ajan napauttamalla **Aloita**.

Voit tallentaa kierrosajat tapahtuman ajan mittauksen aikana napauttamalla **Kierros**.

3 Voit pysäyttää ajanoton napauttamalla **Lop**.

- Voit aloittaa ajan mittauksen uudelleen napauttamalla **Jatka**.
- Voit tyhjentää kierrosajat napauttamalla **Nollaa**.

Ajastin

1 Käynnistä **Kello**-sovellus ja napauta **Ajastin**.

Jos haluat lisätä usein käytettävän ajastimen, napauta **+**, määritä kesto aika ja nimi ja napauta sitten **Lisää**.

2 Aseta kesto ja napauta sitten **Aloita**.

Voit avata näppäimistön kestoajan antamista varten napauttamalla kestoajan syöttökenttää.

3 Napauta **Hylkää**, kun ajastimeen asetettu aika on kulunut.

Laskin

Voit suorittaa yksinkertaisia tai monimutkaisia laskutoimituksia.

Käynnistä **Laskin**-sovellus.

Voit poistaa historian napauttamalla **Tyhjennä historia**.

Voit käyttää yksikönmuuntotyökalua napauttamalla . Voit muuntaa monia arvoja, kuten pinta-alan, pituuden tai lämpötilan arvoja, muihin yksiköihin.

Game Launcher

Esittely

Game Launcher -toiminto kokoaa **Play Kauppa** -palvelusta ja **Galaxy Store** -kaupasta ladatut pelit yhteen paikkaan, mikä helpottaa niiden käyttöä. Voit asettaa laitteen pelitilaan ja pelata pelejä tavallista helpommin.

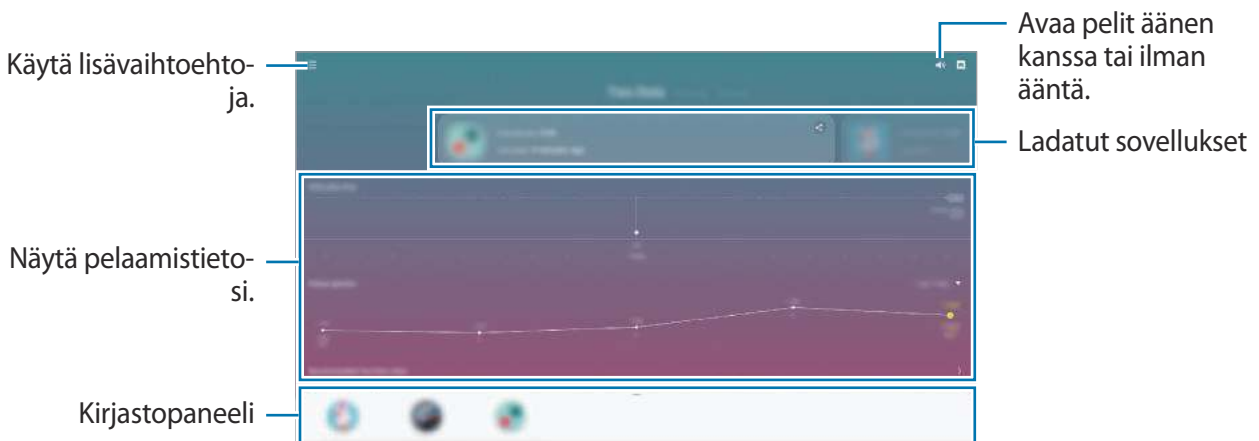

Game Launcher -toiminnon käyttäminen

1 Käynnistä **Game Launcher** -sovellus.



Jos **Game Launcher** ei tule näkyviin, avaa **Asetukset**-sovellus, napauta **Edistykselliset toiminnot** ja aktivoi sitten **Game Launcher** -kytkin napauttamalla sitä.

2 Vedä kirjastopaneelia ylöspäin ja napauta peliä.



Play Kauppa -palvelusta ja **Galaxy Store** -kaupasta ladatut pelit tulevat automaattisesti näkyviin pelien käynnistysnäyttöön. Jos pelisi eivät ole näkyvissä, vedä kirjastopaneelia ylöspäin ja napauta  → **Lisää sovelluksia**.

Pelin poistaminen Game Launcher -toiminnosta

Vedä kirjastopaneelia ylöspäin, kosketa peliä jonkin aikaa ja napauta sitten **Poista Game Launcherista**.

Suorituskykytilan vaihtaminen

Voit muuttaa pelisuorituskykytilaa.

Käynnistä **Game Launcher** -sovellus, napauta  → **Pelin suorituskyky** → **Pelin suorituskyky** ja valitse sitten haluamasi tila.

- **Korosta suorituskykyä:** Tämä antaa parhaan suorituskyvyn pelejä pelattaessa.
- **Tasapainotettu:** Tämä tasapainottaa suorituskyvyn ja akun käyttöajan.
- **Korosta virransäästöä:** Tämä säästää akkuvirtaa pelejä pelattaessa.



Akkuvirran riittävyys voi vaihdella pelikohtaisesti.

Game Booster

Esittely

Game Boosterin avulla voit pelata pelejä tavallista paremmassa ympäristössä, ja voit käyttää Game Booster -paneelin käteviä toimintoja.



Game Boosterin käyttäminen

Voit avata Game Booster -paneelin pelien pelaamisen aikana napauttamalla siirtymispalkissa . Jos siirtymispalkki on piilotettu, tuo se näkyviin vetämällä näytön alareunasta ylöspäin. Jos olet asettanut siirtymispalkin käyttämään **Koko näytön eleet** -toimintoa, avaa ilmoituspaneeli ja napauta **Avaa Game Booster napauttamalla**.

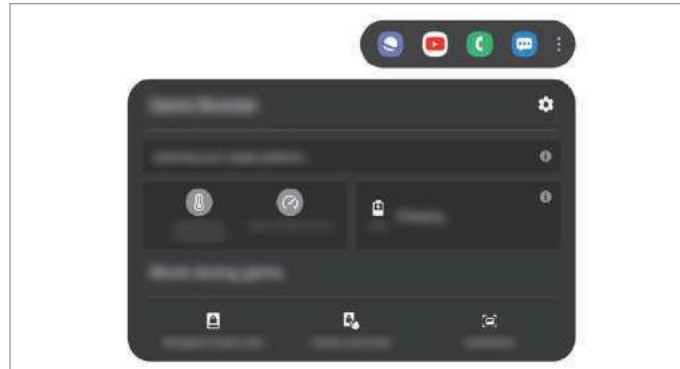

- Voit asettaa Game Booster -paneelin avautumaan siirtymispalkista, kun siirtymispalkin asetuksena on **Koko näytön eleet**. Napauta Game Booster -paneelissa **Estä pelin aikana** ja ota **Koko näytön eleet** -kytkin käyttöön napauttamalla sitä.
- Käytettävissä olevat toiminnot voivat vaihdella pelin mukaan.



- : Määritä Game Boosterin asetukset.
- **Valvotaan lämpötilaa / Valvotaan muistia**: Aseta laite säätämään asetuksia automaattisesti, jotta laite ei ylikuumene, ja pysäytä taustalla käynnissä olevat sovellukset muistin tavallista parempaa hallintaa varten.
- **Estä pelin aikana**: Lukitse joitakin toimintoja pelien ajaksi.
- **Siirtymispainikkeen lukitus**: Piilota siirtymispalkin näppäimet. Voit tuoda näppäimet näkyviin napauttamalla  siirtymispalkissa.
- **Näytön kosketuslukitus**: Lukitse kosketusnäyttö pelin pelaamisen ajaksi. Voit avata kosketusnäytön lukituksen vetämällä lukkokuvaketta mihin tahansa suuntaan.
- **Näyttökuva**: Tee ruudunkaappauksia.

Sovellusten käynnistäminen ponnahtusikkunoihin pelien pelaamisen aikana

Voit käynnistää sovelluksia ponnahtusikkunoihin pelin pelaamisen aikana.

Napauta  ja valitse sovellus sovellusluettelosta.

Voit muokata sovellusluetteloa napauttamalla .

Samsung Kids

Esittely

Voit estää lasten pääsyn tiettyihin sovelluksiin, asettaa käyttöajat ja määrittää asetukset, jotta laitteen käyttö on lapsille turvallista ja hauskaa.

Samsung Kids -toiminnon käyttäminen

Avaa ilmoituspaneeli, pyyhkäise alaspäin ja aktivoi sitten  (Samsung Kids) napauttamalla sitä. Samsung Kids -näyttö tulee näkyviin. Kun käynnistät Samsung Kids -toiminnon ensimmäisen kerran tai alkuperäisten tehdasasetusten palauttamisen jälkeen, määritä asetukset noudattamalla näytön ohjeita.

Valitse Samsung Kids -näytössä sovellus, jota haluat käyttää.



Esimääritettyä näytönlukitustapaa tai luotua PIN-koodia käytetään, kun **Lapsilukko**-ominaisuus aktivoidaan tai Samsung Kids suljetaan.

Lapsilukko-ominaisuuksien käyttäminen

Voit määrittää Samsung Kidsin asetukset ja tarkastella käyttöhistoriaa.

Napauta Samsung Kids -näytössä  → **Lapsilukko** ja anna avauskoodi.

- **Lapsen nimi:** Hallitse lapsesi profiilia.
- **Aseta päivittäinen peliaika:** Voit rajoittaa Samsung Kidsin käyttöaikaa.

- **Päivittäinen käyttö:** Voit tarkastella Samsung Kidsin päivittäistä käyttöaika.
- **Aktiviteetti:** Tarkastele Samsung Kidsin toimintahistoriaa.
- **Usein yhteydessä:** Voit tarkastella usein käytettyjä yhteystietoja Samsung Kidsissä.
- **Lasteni luomukset:** Voit tarkastella sovelluksissa luotuja kohteita Samsung Kidsissä.
- **Sallittu sisältö:** Voit tarkistaa Samsung Kidsin tukemat sovellukset tai sisällön ja lisätä kohteita.
- **Näytä sisältösivu:** Aseta laite näyttämään Samsung-kumppanin sisältösivu Samsung Kids -näytössä.

Samsung Kids -toiminnon sulkeminen

Voit sulkea Samsung Kidsin napauttamalla paluunäppäintä tai napauttamalla  → **Sulje Samsung Kids** ja antamalla sitten avauskoodisi.

SmartThings

Esittely

Voit ohjata ja hallita tablet-laitteellasi älylaitteita ja IoT-tuotteita (Internet of Things, esineiden Internet).

- **Yhdistäminen lähellä oleviin laitteisiin:** Muodosta helposti ja nopeasti yhteys lähellä oleviin laitteisiin, kuten Bluetooth-kuulokemikrofoneihin tai päälle puettaviin laitteisiin.
- **Kodinkoneiden, televisioiden ja IoT-tuotteiden rekisteröinti ja ohjaus:** Rekisteröi älyominaisuuksilla varustetut jääkaapit, pesukoneet, ilmastointilaitteet, ilmanpuhdistimet, televisiot ja IoT-tuotteet (Internet of Things, esineiden Internet) tablet-laitteessasi, niin voit tarkastella niiden tilaa tai ohjata niitä tablet-laitteen näytöstä.
- **Ilmoituksen saaminen:** Saat ilmoitukset yhdistetyistä laitteista tablet-laitteeseesi. Kun esimerkiksi pyykki on pesty, voit saada siitä ilmoituksen tablet-laitteeseesi.



- SmartThings-toiminnon käyttäminen edellyttää, että tablet-laite ja muut laitteet on yhdistetty Wi-Fi- tai matkapuhelinverkkoon. SmartThings-sovelluksen kaikkien ominaisuuksien käyttäminen edellyttää kirjautumista Samsung-tilille.
- Yhdistettävissä olevat laitteet voivat vaihdella alueen tai palveluntarjoajan mukaan. Käytettävissä olevat toiminnot voivat vaihdella yhdistetyn laitteen mukaan.
- Samsungin takuu ei kata yhdistettyjen laitteiden omia virheitä tai vikoja. Jos yhdistetyssä laitteessa ilmenee virheitä tai vikoja, ota yhteys laitteen valmistajaan.

Yhdistäminen lähellä oleviin laitteisiin

Voit muodostaa helposti ja nopeasti yhteyden lähellä oleviin laitteisiin, kuten Bluetooth-kuulokemikrofoneihin.



Yhdistämistapa voi vaihdella yhdistettävien laitteiden tyyppin tai jaettavan sisällön mukaan.

- 1 Käynnistä **SmartThings**-sovellus.
- 2 Napauta **Lisää laite** tai napauta **+** → **Laite**.
- 3 Napauta **Hae läheltä**.
- 4 Valitse laite luettelosta ja muodosta siihen yhteys noudattamalla näytön ohjeita.

Kodinkoneiden, televisioiden ja IoT-tuotteiden käyttäminen

Voit näyttää älyominaisuuksilla varustettujen kodinkoneiden, televisioiden ja IoT-tuotteiden tilan tablet-laitteen näytössä. Voit ryhmitellä laitteet sijainnin mukaan ja lisätä sääntöjä laitteiden helppoa ja kätevää ohjausta varten.

Laitteiden yhdistäminen

- 1 Käynnistä **SmartThings**-sovellus.
- 2 Napauta **Lisää laite** tai napauta **+** → **Laite**.
- 3 Valitse laitetyyppi.
Voit myös etsiä laitteita napauttamalla **Hae läheltä** tai napauttamalla **Q**.
Napauttamalla **Skanna QR-koodi** voit yhdistää laitteita myös skannaamalla QR-koodin.
- 4 Yhdistä laitteet noudattamalla näytön ohjeita.

Yhdistettyjen laitteiden tarkasteleminen ja ohjaus

Voit tarkastella ja ohjata laitteita. Voit esimerkiksi tarkastella jääkaappisi sisältöä tai säätää television äänenvoimakkuutta.

1 Käynnistä **SmartThings**-sovellus.

Näyttöön tulee yhdistettyjen laitteiden luettelo.

2 Tarkastele luettelossa olevien laitteiden tilaa.

Voit ohjata laitetta valitsemalla laitteen. Kun valitun laitteen mukana toimitettu laiteohjain ladataan, voit ohjata laitetta.

Laitteiden ja toimintatilojen lisääminen sijainnin mukaan

Voit lisätä laitteita sijainnin mukaan, näyttää samassa sijainnissa olevien laitteiden luettelon ja ohjata niitä. Voit lisätä sijaintiin myös toimintatilan, jonka avulla voit ohjata useita laitteita samanaikaisesti.

Sijaintien lisääminen

1 Käynnistä **SmartThings**-sovellus ja napauta  →  → **Lisää sijainti**.

2 Anna sijainnin nimi.

- Voit määrittää sijainnin napauttamalla **Maantieteellinen sijainti**, valitsemalla sijainnin kartalta ja napauttamalla **Valmis**.
- Voit lisätä huoneita sijaintiin napauttamalla **Huoneet**, valitsemalla lisättävät huoneet ja napauttamalla sitten **Valmis**.





3 Napauta **Valmis**.

Sijainti lisätään.

Jos haluat lisätä laitteita sijaintiin, napauta **Lisää laite** tai napauta  → **Laite** ja rekisteröi laitteet noudattamalla näytön ohjeita.

Toimintatilojen lisääminen





Voit lisätä toimintatilan, rekisteröidä siihen laitteita ja sitten ohjata useita laitteita samanaikaisesti.

- 1 Käynnistä **SmartThings**-sovellus.
- 2 Napauta  →  ja valitse sijainti.
- 3 Napauta  → **Tilanteet** → **Lisää tilanne**.
- 4 Anna toimintatilan nimi.
- 5 Napauta  kohdassa **Toiminnot** ja lisää suoritettavat toiminnot.
- 6 Napauta **Tallenna**.

Automaatioiden lisääminen



Voit myös asettaa automaation käyttämään laitteita esiasetetun ajan tai laitteiden tilan perusteella automaattisesti.

Voit esimerkiksi lisätä automaation, joka käynnistää äänentoiston automaattisesti joka päivä kello 7.00.

- 1 Käynnistä **SmartThings**-sovellus.
- 2 Napauta  →  ja valitse sijainti.
- 3 Napauta  → **Automaatiot** → **Lisää automaatio**.
- 4 Napauta  kohdassa **Jos**, määritä aktivointiehdot automaatiota varten ja napauta sitten **Seuraava**.
- 5 Napauta  kohdassa **Niin**, määritä suoritettavat toiminnot ja napauta sitten **Valmis**.
- 6 Anna automaation nimi ja napauta **OK**.

Ilmoitusten vastaanottaminen

Voit saada ilmoitukset yhdistetyistä laitteista tablet-laitteeseesi. Kun esimerkiksi pyykki on pesty, voit saada siitä ilmoituksen tablet-laitteeseesi.

Kun haluat asettaa laitteet vastaanottamaan ilmoituksia, käynnistä **SmartThings**-sovellus, napauta  →  → **Ilmoitukset** ja napauta sitten kytkintä haluamiesi laitteiden vieressä.

Sisällön jakaminen

Voit jakaa sisältöä eri jakotoimintojen avulla. Seuraavassa on esimerkki kuvien jakamisesta.



Tiedostojen jakamisesta matkapuhelinverkon kautta saattaa aiheutua lisäkustannuksia. (SM-T875, SM-T975, SM-T976B)

- 1 Käynnistä **Galleria**-sovellus ja valitse kuva.
- 2 Napauta  ja valitse jakotapa, kuten sähköposti.

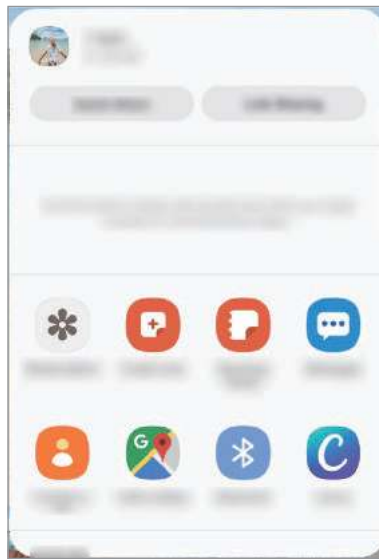

Jos sinulla on viestintä- tai jakamishistoriaa, ne henkilöt, joihin olet ollut yhteydessä, näkyvät jakoasetuspaneelissa. Voit jakaa sisältöä suoraan henkilöiden kanssa vastaavan sovelluksen kautta valitsemalla henkilön kuvakkeen. Jos tämä toiminto on poissa käytöstä, käynnistä **Asetukset**-sovellus, napauta **Edistykselliset toiminnot** ja aktivoi sitten **Suora jako** -kytkin napauttamalla sitä.



Quick Share

Jaa sisältöä lähellä olevien laitteiden kanssa Wi-Fi Direct- tai Bluetooth-yhteyden kautta tai SmartThings-tuettujen laitteiden kanssa.





Tämä ominaisuus ei tue videoiden jakamista televisioiden tai SmartThings-tuettujen laitteiden kanssa. Jos haluat katsella videoita televisiossa, käytä Smart View -toimintoa.

- 1 Käynnistä **Galleria**-sovellus ja valitse kuva.

- 2 Avaa toisessa laitteessa ilmoituspaneeli, pyyhkäise alaspäin ja aktivoi sitten  (**Quick Share**) napauttamalla sitä.
- 3 Napauta  → **Quick Share** ja valitse laite, johon kuva siirretään.
- 4 Hyväksy tiedostonsiirtopyyntö toisessa laitteessa.

Laitteen oikeutetun löytäjän määrittäminen

Voit määrittää, kenellä on oikeus löytää laitteesi ja lähettää siihen sisältöä.

- 1 Avaa ilmoituspaneeli, pyyhkäise alaspäin ja aktivoi sitten  (**Quick Share**) napauttamalla sitä.
- 2 Kosketa jonkin aikaa  (**Quick Share**).
Quick Share -asetusnäyttö avautuu.
- 3 Valitse toiminto.
 - **Vain yhteystiedot:** Salli vain yhteyshenkilöiden jakaa tietoja laitteesi kanssa.
 - **Kaikki:** Salli kaikkien lähellä olevien laitteiden jakaa tietoja laitteesi kanssa.

Linkkien jako

Jaa suuria tiedostoja. Lataa tiedostoja Samsung-tallennustilapalvelimeen ja jaa ne muiden kanssa Internet-linkin avulla.



Tämän toiminnon käyttäminen edellyttää kirjautumista Samsung-tilille.

- 1 Käynnistä **Galleria**-sovellus ja valitse kuva.
- 2 Napauta  → **Linkkien jako**.
Kuvan linkki luodaan.
- 3 Valitse jakamisasetus.

Jaettu albumi

Luo jaettu albumi, jonka avulla voit jakaa valokuvia tai videoita muiden kanssa ja ladata tiedostoja milloin tahansa.



- Tämän toiminnon käyttäminen edellyttää kirjautumista Samsung-tilille.
- Kun toistat suuritarkkuuksista videota jaetusta albumista, hidas verkkoyhteys voi aiheuttaa videoyhteyden katkeilemista.
- Yli 1 Gt:n kokoista sisältöä ei voi jakaa jaettuun albumiin.

1 Käynnistä **Galleria**-sovellus ja valitse kuva.

2 Napauta  → **Jaettu albumi**.

3 Valitse jaettava albumi.

Jos jaettavaa albumia ei ole, napauta **Luo jaettu albumi** ja luo albumi noudattamalla näytön ohjeita.

Music Share

Music Share -toiminnon avulla voit helposti jakaa laitteeseesi jo liitetyn Bluetooth-kaiuttimen muiden kanssa. Voit esimerkiksi toistaa ystäväsi älypuhelimien tai tablet-laitteeseen tallennettua musiikkia autokaiuttimesi kautta samalla, kun pidät sen ja oman tablet-laitteesi yhdistettyinä.



Tämä toiminto on käytettävissä vain laitteissa, jotka tukevat Music Share -toimintoa.





- 1 **Tablet-laitteesi** Käynnistä **Asetukset**-sovellus, napauta **Yhteydet** → **Bluetooth**, aktivoi kytkin napauttamalla sitä ja yhdistä tablet-laite sitten autokaiuttimeesi.



Jos tablet-laite ja autokaiutin on jo yhdistetty, siirry seuraavaan vaiheeseen.

- 2 **Tablet-laitteesi** Avaa ilmoituspaneeli, pyyhkäise alaspäin ja aktivoi sitten  (**Music Share**) napauttamalla sitä.

Voit käyttää lisätoimintoja, kuten määrittää, kenen kanssa laitteesi jaetaan, käynnistämällä **Asetukset**-sovelluksen ja napauttamalla **Yhteydet** → **Bluetooth** →  → **Lisäasetukset** → **Music Share**.

- 3 **Ystävän älypuhelin tai tablet-laite** Avaa ilmoituspaneeli, pyyhkäise alaspäin ja aktivoi sitten  (**Bluetooth**) napauttamalla sitä.

Näyttöön tulee luettelo laitteista, jotka voidaan yhdistää.

- 4 **Ystävän älypuhelin tai tablet-laite** Valitse tablet-laitteeseesi yhdistetty autokaiuttimeesi.

- 5 **Tablet-laitteesi** Hyväksy yhteyspyyntö.

Ystäväsi älypuhelin tai tablet-laite ja oma tablet-laitteesi yhdistetään.

- 6 **Ystävän älypuhelin tai tablet-laite** Toista musiikkiedosto.

Musiikki toistetaan autokaiuttimestasi.

Smart View

Voit katsella laitteessa näytettävää sisältöä myös suuressa kuvaruudussa yhdistämällä laitteen Screen Mirroring -toiminnolla varustettuun televisioon tai näyttöön.

- 1 Avaa ilmoituspaneeli, pyyhkäise alaspäin ja napauta sitten  (**Smart View**).

- 2 Valitse laite, johon laitteesi näytössä näkyvä sisältö peilataan.



Kun toistat videota Smart View -toiminnolla, tarkkuus voi vaihdella erimallisissa televisioissa.

Päivän ohjelma

Esittely

Päivän ohjelma -sovelluksen avulla voit käyttää tablet-laitettasi kuvakehyksenä tai ilmoitustauluna, kun se latautuu USB-kaapelin tai lataustelakan avulla. Voit tehdä diaesityksen haluamistasi kuvista ja näyttää tietoja, kuten kellonajan, säätiedot tai kalenterisi. Voit myös luoda muistiinpanon ja hallita musiikkia sen käytön aikana.

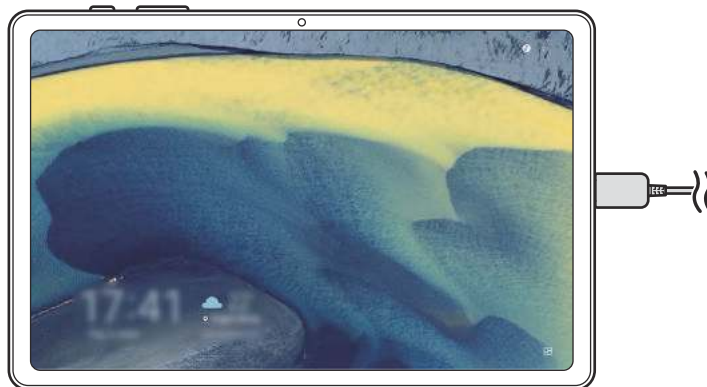

Päivän ohjelma -sovelluksen käynnistäminen

1 Lataa laitetta USB-kaapelin tai lataustelakan avulla.

 Kun haluat kytkeä laitteen lataustelakkaan, liu'uta laite lataustelakkaan niin, että laitteen liittimet ja lataustelakan latausliitännät koskettavat toisiaan.

2 Avaa ilmoituspaneeli ja napauta **Käynnistä Päivän ohjelma napauttamalla tätä.**
Päivän ohjelma -päänäyttö tulee näkyviin, ja siinä näkyy kello, sää tai kalenteri.

Päivän ohjelma -päänäytön tietonäkymätilan asettaminen

Voit muuttaa tietonäkymätilaa, kuten kellonaikaa, säätietoja tai kalenteria, joka näkyy Päivän ohjelma -päänäytössä.

- 1 Käynnistä **Asetukset**-sovellus ja napauta **Edistykselliset toiminnot** → **Päivän ohjelma**.
- 2 Napauta **Aika, sää ja kalenteri** ja valitse näkymätila.
 - **Näytä järjestyksessä:** Aseta Päivän ohjelma -päänäyttö näyttämään tiedot järjestyksessä näyttöä vaihdettaessa.
 - **Kaikki yhdelle sivulle:** Aseta Päivän ohjelma -päänäyttö näyttämään kaikki tiedot yhdellä sivulla.

Päivän ohjelma -sovelluksen käyttäminen

Kuvaesityksen toistaminen

Voit käyttää laitettasi kuvakehyksenä. Voit asettaa haluamasi kuvat toistettaviksi diaesityksinä Päivän ohjelma -sovelluksessa.

Toista diaesitys pyyhkäisemällä oikealle Päivän ohjelma -päänäytössä.



Kun haluat valita kuvia diaesityksenä näytettäväksi, käynnistä **Asetukset**-sovellus, napauta **Edistykselliset toiminnot** → **Päivän ohjelma** → **Diaesitys** → **Valitse albumit** ja valitse sitten albumi.

Muistiinpanon tekeminen Päivän ohjelma -sovelluksessa

Voit käyttää laitettasi ilmoitustauluna ja tehdä muistiinpanon Päivän ohjelma -sovelluksessa.

- 1 Pyyhkäise vasemmalle Päivän ohjelma -päänäytössä ja napauta .
- 2 Valitse kynä ja kirjoita tai piirrä näyttöön.
- 3 Napauta **Valmis**.
Tekemäsi muistiinpano kiinnitetään Päivän ohjelma -sovellukseen.

Musiikin ohjaaminen

Voit ohjata musiikin toistoa helposti Päivän ohjelma -sovelluksessa.

Napauta  ja valitse sovellus toiston ohjaamista varten.

Päivän ohjelma -sovelluksen asetusten määrittäminen

Voit määrittää Päivän ohjelma -sovelluksen asetukset ja tehdä Päivän ohjelma -sovelluksesta yksilöllisen.

- **Diaesitys:** Valitse diaesitykseen lisättävät kuvat ja muuta diaesityksen asetuksia, kuten kuvien järjestystä, siirtymänopeutta ja tyyliä. Voit myös asettaa diaesityksessä näkyvät kello- tai säätiedot.
- **Aika, sää ja kalenteri:** Muuta Päivän ohjelma -päänäytön asetuksia. Voit muuttaa tietonäkymätilaa, kuten kellonaikaa, säätietoja tai kalenteria, joka näkyy Päivän ohjelma -päänäytössä, sekä kellon asettelua. Voit myös asettaa päivän aikataulun näytettäväksi Päivän ohjelma -päänäytössä.
- **Muistio:** Ota Päivän ohjelma -sovelluksen muistio käyttöön tai poista se käytöstä.
- **Musiikki:** Ota Päivän ohjelma -sovelluksen musiikkiohjaintoiminto käyttöön tai poista se käytöstä.
- **Tumma tila:** Käytä tummaa tilaa Päivän ohjelmaan. Voit myös määrittää aikataulun tumman tilan käyttöä varten.
- **Poista käytöstä aikataulun mukaan:** Aseta aikataulu, jonka mukaisesti Päivän ohjelma -sovellus suljetaan. Kun aktivoit tämän toiminnon, napauta **Aseta aika** ja määritä Päivän ohjelma -sovelluksen sulkemisaika.
- **Tietoja Päivän ohjelmasta:** Tarkastele Päivän ohjelman versiotietoja ja oikeudellisia tietoja.

Päivän ohjelma -sovelluksen sulkeminen

Voit sulkea Päivän ohjelma -sovelluksen napauttamalla kotinäppäintä tai paluunäppäintä.

Samsung DeX

Esittely

Samsung DeX on palvelu, jonka avulla voit käyttää tablet-laitettasi tietokoneen tapaan yhdistämällä tablet-laitteen ulkoiseen näyttöön, kuten televisioon, näyttölaitteeseen tai näppäimistökoteloon. Suorita tablet-laitteessa haluamasi tehtävät nopeasti ja helposti suuressa näytössä näppäimistön ja hiiren avulla. Voit käyttää tablet-laitettasi samanaikaisesti Samsung DeX -toiminnon käytön kanssa.



Tablet-laitteen näytössä



Ulkoisessa näytössä



Käytä vain Samsungin toimittamia virallisia Samsung DeX -tuettuja lisävarusteita. Niiden varusteiden käyttämisestä, joita ei virallisesti tueta, aiheutuvat ongelmat ja toimintahäiriöt eivät kuulu takuun piiriin.

Laitteiden yhdistäminen ja Samsung DeX -toiminnon käynnistäminen

Liittäminen näppäimistöketeloon

Voit käyttää tablet-laitettasi tietokoneen tapaan kytkemällä näppäimistöketelon.

Paina laitetta varovasti, kunnes laitteen näppäimistöketelakointiportti on liitetty näppäimistöketelon liittimeen.

Samsung DeX -näyttö tulee näkyviin.



- Jos haluat asettaa laitteen siirtymään Samsung DeX -toimintoon automaattisesti, kun näppäimistöketelo liitetään, käynnistä **Asetukset**-sovellus, napauta **Edistykselliset toiminnot** → **Samsung DeX** ja aktivoi sitten **Käynnistä autom.**, kun **kirjankansinäpp. on yhdistetty** -kytkin napauttamalla sitä.
- Näppäimistöketeloa käyttäessäsi voit käynnistää Samsung DeX:n helposti yksinkertaisella näppäinyhdistelmällä (**Fn + DeX**).
- Voit käynnistää Samsung DeX -toiminnon pika-asetuksista ilman näppäimistöketeloa. Pyyhkäise alaspäin ilmoituspaneelissa ja napauta **DeX**.
- Jos haluat käyttää laitetta pystysuorassa, kiinnitä näppäimistöketelon takaosa laitteen takaosaan.

Yhdistäminen langallisesti ulkoiseen näyttöön

Voit liittää tablet-laitteesi ulkoiseen näyttöön HDMI-sovittimen avulla.

- 1 Liitä HDMI-sovitin tablet-laitteeseesi.
- 2 Kytke HDMI-kaapeli HDMI-sovittimeen ja television tai näyttölaitteen HDMI-porttiin.
- 3 Napauta tablet-laitteesi näytössä **Aloita**.

Samsung DeX -näyttökuvaa tulee yhdistettyyn televisioon tai näyttölaitteeseen tablet-laitteesi näyttökuvan muuttumatta.

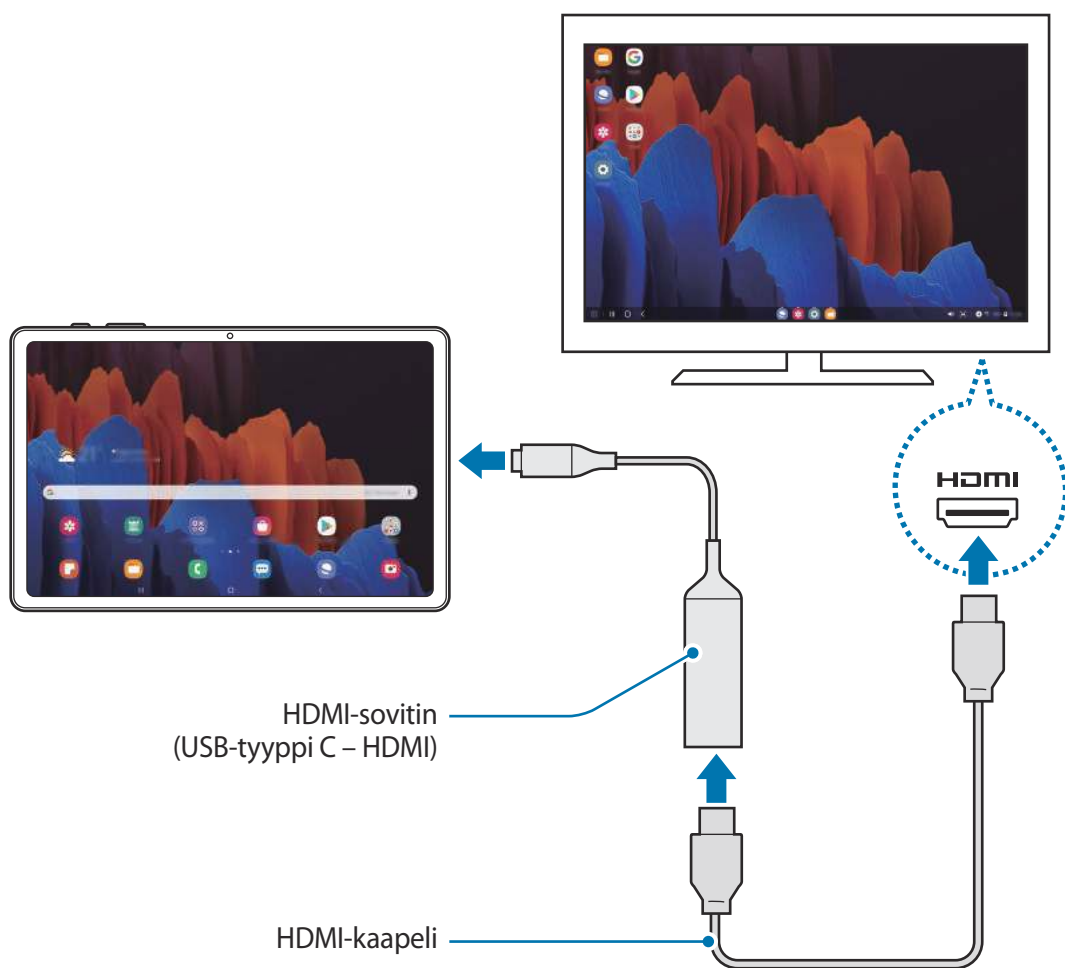

Jos haluat siirtyä Samsung DeX -toimintoon suoraan, kun HDMI-sovitin kytketään, käynnistä **Asetukset**-sovellus, napauta **Edistyneet toiminnot** → **Samsung DeX** ja aktivoi sitten **Käynnistä automaattisesti, kun HDMI on kytketty** -kytkin napauttamalla sitä.

Yhdistäminen televisioon langattomasti

Voit käyttää Samsung DeX -toimintoa liittämällä tablet-laitteesi televisioon langattomasti.

- 1 Avaa tablet-laitteessasi ilmoituspaneeli, pyyhkäise alaspäin ja kosketa sitten jokin aikaa  (DeX).
- 2 Valitse televisio havaittujen laitteiden luettelosta ja napauta **Aloita nyt**.
Jotkin televisiot tunnistetaan vain, kun niiden Screen Mirroring -tila on käytössä.
- 3 Jos televisiossa näkyy yhteyspyyntöikkuna, hyväksy pyyntö.
- 4 Viimeistele yhteys noudattamalla näyttöön tulevia ohjeita.
Kun laitteet on yhdistetty, Samsung DeX -näyttö tulee näkyviin televisioon.



- Vuoden 2019 jälkeen valmistettujen Samsung Smart TV -televisioiden käyttö on suositeltavaa.
- Varmista, että Screen Mirroring -toiminto on tuettu televisiossa, johon haluat muodostaa yhteyden.

Samsung DeX -näytön ohjaaminen

Ohjaaminen näppäimistöketelon kosketusalustan ja näppäimistön avulla

Kun käytät Samsung DeX:ää näppäimistöketelon avulla, voit ohjata Samsung DeX -näyttöä näppäimistöketelon kosketusalustalla ja näppäimistöllä.



Ohjaaminen ulkoisella näppäimistöllä ja hiirellä

Voit käyttää langatonta näppäimistöä/hiirtä. Katso lisätietoja kyseisen laitteen käyttöoppaasta.



- Voit asettaa hiiriosoitimen siirtymään ulkoisesta näytöstä tablet-laitteen näyttöön. Käynnistä **Asetukset**-sovellus, valitse **Samsung DeX** → **Hiiri/kosketusalusta** ja aktivoi sitten **Vie osoitin tabletin näyttöön** -kytkin napsauttamalla sitä.
- Voit myös käyttää ulkoista näppäimistöä tablet-laitteen näytössä.

Tablet-laitteen käyttäminen kosketusalustana

Voit käyttää tablet-laitettasi kosketusalustana.

Avaa ilmoituspaneeli tablet-laitteessasi vetämällä näytön yläreunasta alaspäin ja napauttamalla **Käytä tablettia kosketusalustana**.



- Jos avaat ilmoituspaneelin, voit tarkastella kosketusalustan kanssa käytettäviä eleitä.
- Jos tablet-laitteesi näyttö sammuu, voit käynnistää näytön painamalla sivunäppäintä tai kaksoisnapauttamalla näyttöä.



Samsung DeX -toiminnon käyttäminen

Voit käyttää tablet-laitteesi toimintoja tietokoneen kaltaisessa käyttöliittymäympäristössä. Voit käyttää moniajtoa, eli käyttää useita sovelluksia samanaikaisesti. Voit myös tarkistaa tablet-laitteesi ilmoitukset ja tilan.

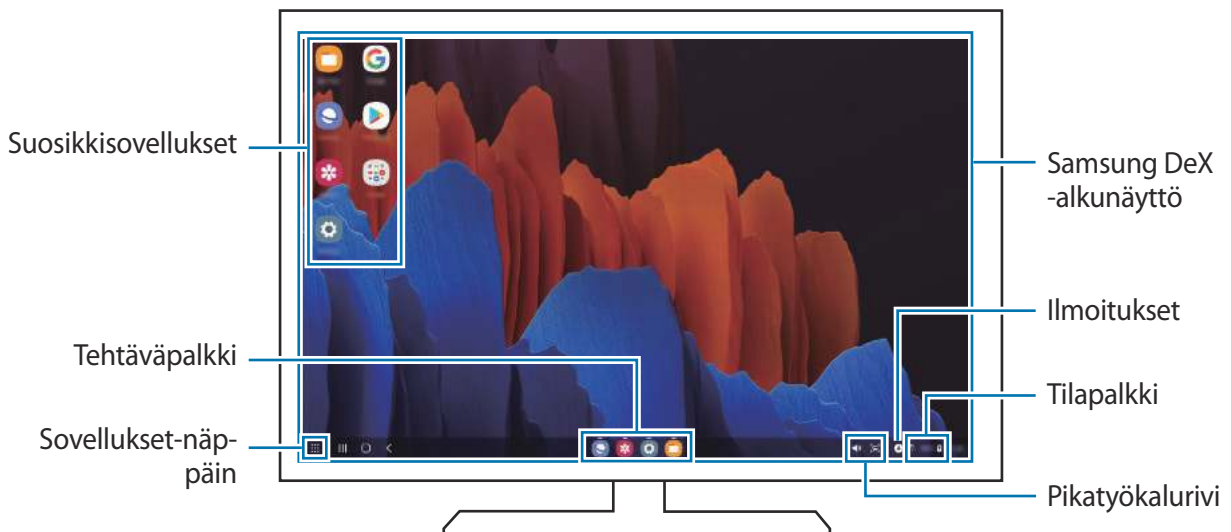



- Samsung DeX -näytön asettelu voi määräytyä yhdistetyn laitteen mukaan.
- Kun Samsung DeX -toiminnon käyttö aloitetaan tai lopetetaan, käynnissä olevat sovellukset voivat sulkeutua.
- Jotkin sovellukset tai toiminnot eivät ehkä ole käytettävissä Samsung DeX -toimintoa käytettäessä.
- Voit säätää näytön asetuksia yhdistetyn television tai näytön näyttöasetusten avulla.

Ulkoisen näytön ja tablet-laitteen käyttäminen samanaikaisesti

Kun käytät Samsung DeX -toimintoa, voit käyttää eri sovelluksia samanaikaisesti ulkoisessa näytössä ja tablet-laitteesi näytössä.

Käynnistä liitettyssä televisiossa tai näytössä sovellus, jota haluat käyttää Samsung DeX -näytössä. Käynnistä sitten toinen sovellus tablet-laitteessasi.

Samsung DeX -näytön lukitseminen



Jos haluat lukita Samsung DeX -näytön ja tablet-laitteesi näytön Samsung DeX -toiminnon käytön aikana, valitse  → **Lukitse DeX**.



Kun käytät Samsung DeX -toimintoa, et voi lukita Samsung DeX -näyttöä ja tablet-laitteesi näyttöä sivunäppäintä painamalla.

Samsung DeX -toiminnon lopettaminen

Voit lopettaa Samsung DeX:n seuraavilla tavoilla.

- Avaa ilmoituspaneeli tablet-laitteessasi, pyyhkäise alaspäin ja passivoi sitten  (DeX) napauttamalla sitä.
- Paina näppäinyhdistelmää (**Fn + DeX**), kun käytät Samsung DeX:ää näppäimistökotelon kanssa.
- Napauta  vasemmassa alakulmassa ja napauta **Lopeta DeX**.
- Irrota tablet-laitteesi HDMI-sovittimesta.

Googlen sovellukset

Google tarjoaa sovelluksia, jotka liittyvät viihteeseen, sosiaalisiin verkostoihin ja talouselämään. Joidenkin sovellusten käyttäminen edellyttää Google-tiliä.

Saat lisätietoja jokaisesta sovelluksesta kunkin sovelluksen ohjevalikosta.



Alueen tai palveluntarjoajan mukaan voi olla, etteivät jotkin sovellukset ole käytettävissä tai niiden nimi poikkeaa tässä esitetystä.

Chrome

Etsi tietoja ja selaa Internet-sivuja.

Gmail

Lähetä tai vastaanota sähköpostia Google Mail -palvelun kautta.

Maps

Voit etsiä sijaintisi kartalta, etsiä paikkoja maailmankartalta ja näyttää lähistöllä olevien paikkojen sijaintitiedot.

YT Music

Nauti YouTube Musicin tarjoamista musiikista ja erilaisista videoista. Voit myös katsella laitteeseen tallennettuja musiikkikokoelmia ja toistaa niitä.

Play Elokvat

Voit ostaa tai vuokrata videoita, kuten elokuvia ja TV-ohjelmia, **Play Kauppa** -palvelusta.

Drive

Tallenna sisältösi pilveen, käytä sitä mistä tahansa ja jaa sitä muiden kanssa.

YouTube

Katsele tai luo videoita ja jaa niitä muiden kanssa.

Kuvat

Hae, hallitse ja muokkaa kaikkia eri lähteistä peräisin olevia valokuvia ja videoita yhdessä paikassa.

Google

Etsi nopeasti kohteita Internetistä tai laitteesta.

Duo

Soita yksinkertainen videopuhelu.

Asetukset

Esittely

Voit mukauttaa laitteen asetuksia. Voit mukauttaa laitetta määrittämällä erilaisia asetusvaihtoehtoja.

Käynnistä **Asetukset**-sovellus

Voit etsiä asetuksia hakusanojen avulla napauttamalla **Q**.

Yhteydet

Asetukset

Voit muuttaa eri yhteystapojen, kuten Wi-Fi- ja Bluetooth-toimintojen, asetuksia.

Napauta Asetukset-näytössä **Yhteydet**.

- **Wi-Fi:** Ottamalla Wi-Fi-ominaisuuden käyttöön voit luoda yhteyden Wi-Fi-verkkoon ja käyttää Internetiä tai muita verkkolaitteita. Lisätietoja on kohdassa [Wi-Fi](#).
- **Bluetooth:** Bluetooth-yhteyden avulla voidaan vaihtaa tietoja tai mediatiedostoja muiden Bluetooth-laitteiden kanssa. Lisätietoja on kohdassa [Bluetooth](#).
- **Lentotila:** Voit asettaa laitteen poistamaan käytöstä kaikki langattomat toimintonsa. Voit käyttää ainoastaan niitä toimintoja, jotka eivät käytä verkkopalveluita.



Noudata lentoyhtiön sääntöjä ja lentokoneen henkilökunnan ohjeita. Jos laitteen käyttäminen on sallittua, käytä sitä aina lentotilassa.

- **Matkapuhelinverkot:** Määritä käyttämäsi matkapuhelinverkon asetukset. (SM-T875, SM-T975, SM-T976B)

- **Datan käyttö**

► **SM-T875, SM-T975, SM-T976B:** Voit seurata datan käytön määrää ja mukauttaa rajoitusten asetuksia. Voit asettaa laitteen poistamaan mobiilidatayhteyden käytöstä automaattisesti, kun käytetyn mobiilidatan määrä saavuttaa määritetyn rajan.

Ottamalla datasäästötoiminnon käyttöön voit estää joitakin taustalla toimivia sovelluksia lähettämästä tai vastaanottamasta tietoja. Lisätietoja on kohdassa [Datansäästö \(SM-T875, SM-T975, SM-T976B\)](#).

Voit myös valita sovellukset, joiden haluat aina käyttävän mobiilidataa, vaikka laite olisi yhdistetty Wi-Fi-verkkoon. Lisätietoja on kohdassa [Sovellukset vain mobiilidataa \(SM-T875, SM-T975, SM-T976B\)](#).

► **SM-T870, SM-T970:** Voit seurata datan käytön määrää.

- **Mobiilitukiasema ja yhteyden jako:** Voit käyttää laitetta mobiilitukiasemana ja jakaa laitteen mobiilidatayhteyden muiden laitteiden kanssa, jos verkkoyhteyttä ei ole käytettävissä. Yhteys voidaan muodostaa Wi-Fi-, USB- tai Bluetooth-toiminnon avulla. Lisätietoja on kohdassa [Mobiilitukiasema ja yhteyden jako \(SM-T875, SM-T975, SM-T976B\)](#). (SM-T875, SM-T975, SM-T976B)
- **Lisää yhteysasetuksia:** Voit hallita muita toimintoja mukauttamalla asetuksia. Lisätietoja on kohdassa [Lisää yhteysasetuksia](#).

Wi-Fi

Ottamalla Wi-Fi-ominaisuuden käyttöön voit luoda yhteyden Wi-Fi-verkkoon ja käyttää Internetiä tai muita verkkolaitteita.

Yhteyden luominen Wi-Fi-verkkoon

1 Napauta Asetukset-näytössä **Yhteydet** → **Wi-Fi** ja aktivoi kytkin napauttamalla sitä.

2 Valitse verkko Wi-Fi-verkkojen luettelosta.

Salasanaa vaativien verkkojen kohdalla näkyy lukkokuva. Kirjoita salasana ja napauta **Yhdistä**.



- Kun laite on muodostanut yhteyden Wi-Fi-verkkoon kerran, laite muodostaa uudelleen yhteyden kyseiseen verkkoon aina, kun se on käytettävissä, pyytämättä salasanaa. Voit estää laitetta muodostamasta verkkoyhteyttä automaattisesti napauttamalla  verkon vieressä ja poistamalla sen käytöstä napauttamalla **Automaattinen yhdistäminen** -kytkintä.
- Jos et voi muodostaa yhteyttä Wi-Fi-verkkoon, käynnistä laitteen Wi-Fi-toiminto tai langaton reititin uudelleen.

Wi-Fi Direct

Wi-Fi Direct yhdistää laitteet toisiinsa suoraan Wi-Fi-verkon kautta ilman tukiasemaa.

- 1 Napauta Asetukset-näytössä **Yhteydet** → **Wi-Fi** ja aktivoi kytkin napauttamalla sitä.
- 2 Napauta  → **Wi-Fi Direct**.
Löydettyjen laitteiden luettelo tulee näyttöön.
Jos luettelossa ei ole sitä laitetta, johon haluat yhdistää, ota Wi-Fi Direct -toiminto käyttöön laitteessa.
- 3 Valitse laite, johon yhteys muodostetaan.
Laitteet yhdistetään, kun toinen laite hyväksyy Wi-Fi Direct -yhteyspyynnön.

Tietojen lähettäminen ja vastaanottaminen

Voit jakaa tietoja, kuten yhteystietoja ja mediatiedostoja, muiden laitteiden kanssa. Seuraavassa on esimerkki kuvan lähettämisestä toiseen laitteeseen.

- 1 Käynnistä **Galleria**-sovellus ja valitse kuva.
- 2 Napauta  → **Wi-Fi Direct** ja valitse laite, johon kuva siirretään.
- 3 Hyväksy Wi-Fi Direct -yhteyspyyntö toisessa laitteessa.
Jos laitteet on jo yhdistetty, kuva lähetetään toiseen laitteeseen ilman yhteyspyyntömenettelyä.

Laiteyhteyden katkaiseminen

- 1 Napauta Asetukset-näytössä **Yhteydet** → **Wi-Fi**.
- 2 Napauta  → **Wi-Fi Direct**.
Laite näyttää yhdistetyt laitteet luettelossa.
- 3 Katkaise laitteiden yhteys napauttamalla laitteen nimeä.

Bluetooth

Bluetooth-yhteyden avulla voidaan vaihtaa tietoja tai mediatiedostoja muiden Bluetooth-laitteiden kanssa.



- Samsung ei vastaa Bluetooth-yhteydellä lähetettyjen tai vastaanotettujen tietojen mahdollisesta menettämisestä, sieppaamisesta eikä väärinkäytöstä.
- Pidä aina huoli siitä, että jaat ja vastaanotat tietoa vain sellaisista laitteista, joihin luotat ja jotka on suojattu asianmukaisesti. Laitteiden välillä olevat esteet saattavat lyhentää toimintaetäisyyttä.
- Kaikki laitteet eivät ole välttämättä yhteensopivia laitteesi kanssa, kuten laitteet, jotka eivät ole Bluetooth SIG:n testaamia tai hyväksymiä.
- Bluetooth-ominaisuutta ei saa käyttää laittomiin tarkoituksiin (esimerkiksi tiedostojen piraattikopiointiin tai tietoliikenteen luvattomaan kuunteluun kaupallisissa tarkoituksissa). Samsung ei vastaa Bluetooth-ominaisuuden laittoman käytön seurauksista.

Pariliitoksen muodostaminen muiden Bluetooth-laitteiden kanssa

1 Napauta Asetukset-näytössä **Yhteydet** → **Bluetooth** ja aktivoi kytkin napauttamalla sitä. Löydettyjen laitteiden luettelo tulee näyttöön.

2 Valitse laite, jonka kanssa muodostetaan pariliitos.

Jos luettelossa ei ole sitä laitetta, jonka kanssa haluat muodostaa pariliitoksen, siirrä kyseinen laite Bluetooth-laitteparin muodostustilaan. Katso lisätietoja toisen laitteen käyttöoppaista.



Laitteesi näkyy muille laitteille niin kauan kuin Bluetooth-asetusnäyttö on auki.

3 Vahvista hyväksymällä Bluetooth-yhteyspyyntö laitteessasi.

Laitteet yhdistetään, kun toinen laite hyväksyy Bluetooth-yhteyspyynnön.

Tietojen lähettäminen ja vastaanottaminen

Monet sovellukset tukevat tiedonsiirtoa Bluetooth-yhteyden kautta. Voit jakaa tietoja, kuten yhteystietoja ja mediatiedostoja, muiden Bluetooth-laitteiden kanssa. Seuraavassa on esimerkki kuvan lähettämisestä toiseen laitteeseen.

- 1 Käynnistä **Galleria**-sovellus ja valitse kuva.
- 2 Napauta  → **Bluetooth** ja valitse laite, johon kuva siirretään.
Jos luettelossa ei ole sitä laitetta, jonka kanssa haluat muodostaa pariliitoksen, ota näkyvyysasetus käyttöön laitteessa.
- 3 Hyväksy Bluetooth-yhteyspyyntö toisessa laitteessa.

Bluetooth-laitteiden pariliitoksen purkaminen

- 1 Napauta Asetukset-näytössä **Yhteydet** → **Bluetooth**.
Laite näyttää pariksi liitetyt laitteet luettelossa.
- 2 Napauta  sen laitteen nimen vieressä, jonka kanssa haluat purkaa pariliitoksen.
- 3 Napauta **Erota**.

Datansäästö (SM-T875, SM-T975, SM-T976B)

Voit vähentää datan käyttöä estämällä joitakin taustalla toimivia sovelluksia lähettämästä tai vastaanottamasta tietoja.

Napauta Asetukset-näytössä **Yhteydet** → **Datan käyttö** → **Datansäästö** ja aktivoi kytkin napauttamalla sitä.

Kun datansäästötoiminto on käytössä, -kuvake näkyy tilapalkissa.



Datansäästö-toiminto käytössä



Voit valita sovellukset, jotka voivat käyttää dataa rajoituksetta, napauttamalla **Salli sov.**, kun **Datansäästö k.** ja valitsemalla sovellukset.

Sovellukset vain mobiilidataa (SM-T875, SM-T975, SM-T976B)

Valitse sovellukset, joiden haluat aina käyttävän mobiilidataa, vaikka laite olisi yhdistetty Wi-Fi-verkkoon.

Voit esimerkiksi asettaa laitteen käyttämään vain mobiilidataa niille sovelluksille, jotka haluat pitää suojattuina, tai suoratoistosovelluksille, joiden yhteys voi katketa. Vaikka et poistaisi Wi-Fi-toimintoa käytöstä, sovellukset käynnistyvät mobiilidatan avulla.

Napauta Asetukset-näytössä **Yhteydet** → **Datan käyttö** → **Sovellukset vain mobiilidataa**, aktivoi kytkin napauttamalla sitä ja napauta sitten kytkintä haluamiesi sovellusten vieressä.



Tämän toiminnon käyttäminen saattaa aiheuttaa lisäkustannuksia.

Mobiilitukiasema ja yhteyden jako (SM-T875, SM-T975, SM-T976B)

Voit käyttää laitetta mobiilitukiasemana ja jakaa laitteen mobiilidatayhteyden muiden laitteiden kanssa, jos verkkoyhteyttä ei ole käytettävissä. Yhteys voidaan muodostaa Wi-Fi-, USB- tai Bluetooth-toiminnon avulla.

Napauta Asetukset-näytössä **Yhteydet** → **Mobiilitukiasema ja yhteyden jako**.



Tämän toiminnon käyttäminen saattaa aiheuttaa lisäkustannuksia.

- **Mobiilitukiasema:** Jaa laitteen mobiilidatayhteys mobiilitukiaseman avulla tietokoneiden tai muiden laitteiden kanssa.
- **Bluetooth-liitos:** Jaa laitteen mobiilidatayhteys tietokoneiden tai muiden laitteiden kanssa Bluetooth-yhteyden kautta ottamalla Bluetooth-yhteys käyttöön.
- **USB-yhteys:** Jaa laitteen mobiilidatayhteys tietokoneen kanssa USB-yhteyden kautta ottamalla USB-yhteys käyttöön. Kun laite on yhdistetty tietokoneeseen, se toimii tietokoneen langattomana modeemina.

Mobiilitukiaseman käyttäminen

Voit käyttää laitettasi mobiilitukiasemana ja jakaa laitteen mobiilidatayhteyden muiden laitteiden kanssa.

1 Napauta Asetukset-näytössä **Yhteydet** → **Mobiilitukiasema ja yhteyden jako** → **Mobiilitukiasema**.

2 Aktivoi kytkin napauttamalla sitä.

-kuvake näkyy tilarivillä. Muut laitteet voivat löytää laitteesi Wi-Fi-verkkojen luettelosta.

Voit määrittää mobiilitukiaseman salasanan napauttamalla  → **Määritä mobiilitukiasema** ja valitsemalla suojaustason. Anna sitten salasana ja napauta **Tallenna**.

3 Etsi ja valitse laitteesi toisen laitteen näytössä Wi-Fi-verkkojen luettelosta.

Jos haluat muodostaa yhteyden syöttämättä salasanaa, napauta  ja skanna QR-koodi toisella laitteella.



Jos mobiilitukiasemaa ei löydy, määritä laitteessasi **Taajuuskaista**-asetukseksi **2,4 GHz**, napauta  → **Määritä mobiilitukiasema** ja poista sitten **Piilota oma laite** -valinta.

4 Käytä yhdistetyssä laitteessa Internetiä laitteesi mobiilidatayhteyden kautta.

Automaattinen tukiasema

Voit jakaa laitteen mobiilidatayhteyden muiden Samsung-tiliisi kirjautuneiden laitteidesi kanssa ilman salasanaa.

Napauta **Automaattinen tukiasema** ja aktivoi kytkin napauttamalla sitä.

Lisää yhteysasetuksia

Voit hallita muita yhteystoimintoja mukauttamalla asetuksia.

Napauta Asetukset-näytössä **Yhteydet** → **Lisää yhteysasetuksia**.

- **Läheisten laitteiden haku:** Aseta laite hakemaan lähellä olevat laitteet yhteyden muodostamista varten.
- **Tulostus:** Määritä laitteeseen asennettujen tulostinlaajennusten asetukset. Voit etsiä käytettävissä olevat tulostimet tai lisätä tulostimen manuaalisesti ja tulostaa tiedostoja. Lisätietoja on kohdassa [Tulostus](#).
- **VPN:** Määritä virtuaalisia yksityisiä verkkoja (VPN-verkkoja) laitteeseesi oppilaitoksen tai työpaikan yksityiseen verkkoon yhdistämistä varten.
- **Yksityinen DNS:** Aseta laite käyttämään suojaukseltaan tavallista parempaa yksityistä DNS-palvelinta.
- **Ethernet:** Kun liität Ethernet-sovittimen, voit käyttää kiinteää verkkoa ja määrittää verkkoasetukset.

Tulostus

Määritä laitteeseen asennettujen tulostinlaajennusten asetukset. Voit yhdistää laitteen tulostimeen Wi-Fi- tai Wi-Fi Direct -toiminnon avulla ja tulostaa kuvia tai asiakirjoja.



Jotkin tulostimet eivät ehkä ole yhteensopivia laitteen kanssa.

Tulostinlaajennusten lisääminen

Tulostinlaajennusten avulla voit lisätä tulostimet, joihin haluat yhdistää laitteen.

- 1 Napauta Asetukset-näytössä **Yhteydet** → **Lisää yhteysasetuksia** → **Tulostus** → **Lataa laajennus**.
- 2 Etsi tulostinlaajennus **Play Kauppa** -palvelusta.
- 3 Valitse tulostinlaajennus ja asenna se.
- 4 Valitse asennettu tulostinlaajennus.

Laite etsii automaattisesti tulostimet, jotka on yhdistetty samaan Wi-Fi-verkkoon kuin laitteesi.

5 Valitse lisättävä tulostin.



Voit lisätä tulostimia manuaalisesti napauttamalla  → **Lisää tulostin**.

Sisällön tulostaminen

Avaa kuvien, asiakirjojen tai muun sisällön katselun aikana vaihtoehtojen luettelo, napauta **Tulosta** → ▼ → **Kaikki tulostimet...** ja valitse tulostin.



Tulostustavat voivat vaihdella sisällön tyyppin mukaan.

Äänet ja värinä

Asetukset

Voit muuttaa laitteen ääniasetuksia.

Napauta Asetukset-näytössä **Äänet ja värinä**.

- **Äänitila:** Aseta laite käyttämään äänitilaa, värinätilaa tai äänetöntä tilaa.
- **Värinä soidessa:** Aseta laite värisemään ja soittamaan soittoääni puhelun saapuessa.
- **Tilapäinen mykistys:** Aseta laite käyttämään äänetöntä tilaa tietty aika.
- **Soittoääni:** Vaihda puhelun soittoääni.
- **Ilmoitusääni:** Muuta ilmoitusääntä.
- **Järjestelmän äänen teema:** Vaihda ääni, jota käytetään tietyissä toiminnoissa, kuten laitteen lataamisessa.
- **Äänenvoimakkuus:** Säädä laitteen äänenvoimakkuutta.
- **Värinäkuvio:** Valitse värinäkuvio.
- **Järjestelmän ääni:** Aseta laite toistamaan merkkiääni toiminnoissa, kuten kosketusnäytön ohjaamisessa.
- **Äänenlaatu ja tehosteet:** Aseta laitteen äänenlaatu ja tehosteet. Lisätietoja on kohdassa [Dolby Atmos \(tilääni\)](#).
- **Erillinen sovelluksen ääni:** Aseta laite toistamaan mediaääni tietystä sovelluksesta erikseen toisessa äänilaitteessa. Lisätietoja on kohdassa [Erillinen sovelluksen ääni](#).

Dolby Atmos (tilääni)

Voit valita optimoidun tiläänitilan erityyppisille äänille, kuten elokuville, musiikille ja puheelle. Dolby Atmos -toiminnon avulla voit nauttia äänestä, joka kuuluu kaikkialta ympäriltäsi.

Napauta Asetukset-näytössä **Äänet ja värinä** → **Äänenlaatu ja tehosteet** → **Dolby Atmos**, aktivoi kytkin napauttamalla sitä ja valitse sitten tila.

Erillinen sovelluksen ääni

Aseta laite toistamaan ääntä tietystä sovelluksesta yhdistetyn Bluetooth-kaiuttimen tai -kuulokemikrofonin kautta erillisenä muiden sovellusten äänestä.

Voit esimerkiksi kuunnella Navigointi-sovelluksen ääntä laitteen kaiuttimesta samalla, kun kuuntelet Musiikki-sovelluksen ääntä ajoneuvon Bluetooth-kaiuttimesta.

- 1 Napauta Asetukset-näytössä **Äänet ja värinä** → **Erillinen sovelluksen ääni** ja aktivoi kytkin napauttamalla sitä.
- 2 Valitse sovellus, jonka mediaäänet toistetaan erikseen, ja napauta sitten paluunäppäintä.
- 3 Valitse laite, jonka kautta valitun sovelluksen mediaääni toistetaan.

Ilmoitukset

Asetukset

Muuta ilmoitusasetuksia.

Napauta Asetukset-näytössä **Ilmoitukset**.

- **Ehdota toimenpiteitä ja vastauksia:** Aseta laite ehdottamaan toimenpiteitä ja vastauksia ilmoituksiin.
- **Torkku pyyhk. vasemmalle/oikealle:** Aseta laite näyttämään ilmoituksen torkkukuvake, kun ilmoitusta pyyhkäistään vasemmalle tai oikealle ilmoituspaneelissa.
- **Sovellusten kuvakemerkit:** Voit muuttaa sovelluskuvakemerkkien asetuksia. Lisätietoja on kohdassa [Sovellusten kuvakemerkit](#).

- **Tilapalkki:** Määritä, miten ilmoituskuvakkeet näytetään ja näytetäänkö akun jäljellä olevan varauksen prosenttiarvo tilarivillä.
- **Älä häiritse:** Aseta laite mykistämään kaikki äänet sallittuja poikkeuksia lukuun ottamatta.
- **Viimeksi lähetetyt:** Voit tarkastella sovelluksia, jotka ovat vastaanottaneet ilmoituksia äskettäin, ja muuttaa ilmoitusasetuksia. Jos haluat mukauttaa muiden sovellusten ilmoitusasetuksia, napauta **Näytä kaikki** → ▼ → **Kaikki** ja valitse sovellus sovellusten luettelosta.

Sovellusten kuvakemerkit

Voit asettaa laitteen näyttämään numero- tai pistemerkin sovelluksissa, joissa on ilmoituksia. Voit myös asettaa sen olemaan näyttämättä merkkejä.

- 1 Napauta Asetukset-näytössä **Ilmoitukset** → **Sovellusten kuvakemerkit** ja aktivoi kytkin napauttamalla sitä.
- 2 Valitse vaihtoehto **Merkin tyyli** -kohdasta.
Jos otat **Sovelluskuvakkeiden ilmoitukset** -toiminnon käyttöön, voit tarkastella ilmoitusta koskettamalla sovelluskuvaketta jonkin aikaa.

Näyttö

Asetukset

Voit muuttaa näytön ja alkunäytön asetuksia.

Napauta Asetukset-näytössä **Näyttö**.

- **Vaalea/Tumma:** Ota tumma tila käyttöön tai poista se käytöstä.
- **Tumman tilan asetukset:** Voit ehkäistä silmien väsymistä käyttämällä tummaa teemaa, kun käytät laitetta yöllä tai pimeässä. Lisätietoja on kohdassa [Tumman tilan asetukset](#).
- **Kirkkaus:** Säädä näytön kirkkautta.
- **Mukautuva kirkkaus:** Aseta laite seuraamaan kirkkaussäätöjä ja käyttämään niitä automaattisesti samantapaisissa valaistusolosuhteissa.
- **Liikkeen sujuvuus:** Muuta näytön virkistystaajuutta. Kun suuri virkistystaajuus on asetettu, näytön vieritys on tavallista tasaisempaa. Lisätietoja on kohdassa [Liikkeen sujuvuus](#).

- **Sinisen valon suodatin:** Ota sinisen valon suodatin käyttöön ja muuta suodattimen asetuksia. Lisätietoja on kohdassa [Sinisen valon suodatin \(SM-T970, SM-T975, SM-T976B\)](#). (SM-T970, SM-T975, SM-T976B)
- **Näyttötila:** Säädä näytön väriä ja kontrastia muuttamalla näyttötilaa. Lisätietoja on kohdassa [Näyttötilan vaihtaminen tai näytön värin säätäminen](#).
- **Fonttikoko ja tyyli:** Voit muuttaa fontin kokoa ja tyyliä. Lisätietoja on kohdassa [Fonttikoko ja tyyli](#).
- **Näytön zoomaus:** Voit muuttaa näytön zoomausasetusta.
- **Näytön aikakatkaisu:** Määritä, kuinka kauan laite odottaa ennen näytön taustavalon sammuttamista.
- **Alkunäyttö:** Määritä alkunäytön asetukset, kuten näyttöruudukko tai asettelu.
- **Reunanäyttö:** Muuta Reunanäytön asetuksia. Lisätietoja on kohdassa [Reunanäyttö](#).
- **Siirtymispalkki:** Muuta siirtymispalkin asetuksia. Lisätietoja on kohdassa [Siirtymispalkki \(valintanäppäimet\)](#).
- **Näytönsäästäjä:** Aseta laite käynnistämään näytönsäästäjä, kun laite latautuu. Lisätietoja on kohdassa [Näytönsäästäjä](#).

Tumman tilan asetukset

Voit ehkäistä silmien väsymistä käyttämällä tummaa teemaa, kun käytät laitetta yöllä tai pimeässä.



- Tumma teema ei välttämättä ole käytettävissä kaikissa sovelluksissa.
- Voit ottaa käyttöön tai poistaa käytöstä tumman tilan nopeasti ilmoituspaneelissa. Avaa ilmoituspaneeli, pyyhkäise alaspäin ja napauta sitten  (**Tumma tila**).

- 1 Napauta Asetukset-näytössä **Näyttö** ja aktivoi **Tumma**-kytkin napauttamalla sitä.
- 2 Jos haluat ajastaa näytön tumman tilan käytön, napauta **Tumman tilan asetukset**, aktivoi **Ota käyttöön aikataulun mukaan** -kytkin napauttamalla sitä ja valitse vaihtoehto.
 - **Auringonlaskusta auringonnousuun:** Aseta laite käyttämään tummaa tilaa yöllä ja poistamaan se käytöstä aamulla kulloisenkin sijaintisi perusteella.
 - **Mukautettu aikataulu:** Aseta tietty aika, jolloin tumma tila otetaan käyttöön ja poistetaan käytöstä.

Liikkeen sujuvuus

Virkistystaajuus ilmaisee, miten monta kertaa näyttö päivitetään joka sekunti. Käyttämällä suurta virkistystaajuutta voit estää näytön välkkymisen siirryttäessä näytöstä toiseen. Näytön vieritys on tavallista tasaisempaa. Kun valitset normaalin virkistystaajuuden, voit käyttää akkua pidempään.

- 1 Napauta Asetukset-näytössä **Näyttö** → **Liikkeen sujuvuus**.
- 2 Valitse virkistystaajuus.
 - **Suuri:** Käyttämällä suurta virkistystaajuutta voit sulavoittaa siirtymistä näytöstä toiseen.
 - **Normaali:** Käytä normaalia virkistystaajuutta tavallisessa käytössä akkuvirran säästämistä varten.

Sinisen valon suodatin (SM-T970, SM-T975, SM-T976B)

Voit ehkäistä silmien väsymistä vähentämällä näytön sinisen valon määrää.

- 1 Napauta Asetukset-näytössä **Näyttö** → **Sinisen valon suodatin** ja aktivoi **Ota käyttöön nyt** -kytkin napauttamalla sitä.
- 2 Säädä suodattimen läpinäkyvyyttä vetämällä säätöpalkkia.
- 3 Jos haluat ajastaa näytön sinisen valon suodattimen käytön, napauta **Ota käyttöön aikataulun mukaan** -kytkintä ja valitse haluamasi vaihtoehto.
 - **Auringonlaskusta auringonnousuun:** Aseta laite käyttämään sinisen valon suodatinta yöllä ja poistamaan se käytöstä aamulla kulloisenkin sijaintisi perusteella.
 - **Mukautettu aikataulu:** Aseta tietty aika, jolloin sinisen valon suodatinta käytetään.

Näyttötilan vaihtaminen tai näytön värin säätäminen

Voit vaihtaa näyttötilaa tai muuttaa näytön värejä.

Näyttötilan vaihtaminen

Napauta Asetukset-näytössä **Näyttö** → **Näyttötila** ja valitse haluamasi tila.

- **Eloisa:** Tämä optimoi näytön värialueen, kylläisyyden ja terävyyden. Voit myös säätää näytön väritasapainoa väriarvon mukaan.
- **Luonnollinen:** Tämä muuttaa näytön sävyt luonnollisiksi.



- Voit säätää näytön väriä vain **Eloisa**-tilassa.
- **Eloisa**-tila ei ehkä ole yhteensopiva kolmansien osapuolten sovellusten kanssa.
- Näyttötilaa ei voi muuttaa sinisen valon suodatinta käytettäessä.

Koko näytön väritasapainon optimointi (SM-T970, SM-T975, SM-T976B)

Voit optimoida näytön värin säätämällä värisävyjä haluamallasi tavalla.

Napauta Asetukset-näytössä **Näyttö** → **Näyttötila** → **Eloisa** ja säädä värinsäätöpalkkia **Valkotasapaino**-kohdassa.

Kun vedät värinsäätöpalkkia asentoa **Viileä** kohti, sininen värisävy lisääntyy.

Kun vedät värinsäätöpalkkia asentoa **Lämmin** kohti, punainen värisävy lisääntyy.

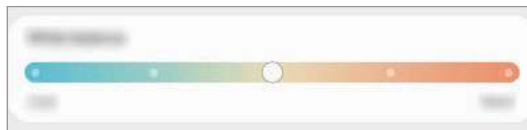

Näytön sävyn säätäminen väriarvon mukaan (SM-T970, SM-T975, SM-T976B)

Voit lisätä tai vähentää tiettyjä värisävyjä säätämällä punaisen, vihreän tai sinisen arvoja erikseen.

- 1 Napauta Asetukset-näytössä **Näyttö** → **Näyttötila** → **Eloisa**.
- 2 Napauta **Lisäasetukset**.
- 3 Säädä väripalkkia **R** (Red, punainen), **G** (Green, vihreä) tai **B** (Blue, sininen).
Näytön sävyä säädetään.

Fonttikoko ja tyyli

Voit muuttaa fontin kokoa ja tyyliä.

- 1 Napauta Asetukset-näytössä **Näyttö** → **Fonttikoko ja tyyli**.
- 2 Muuta fontin tyyliä ja lihavoitinta ja muuta kokoa vetämällä säätöpalkkia kohdassa **Kirjasinkoko**.

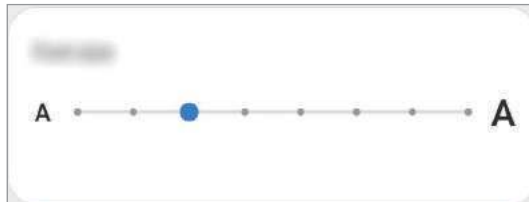

Näytönsäästäjä

Voit asettaa kuvia näytettäväksi näytönsäästäjänä, kun näyttö sammuu automaattisesti. Näytönsäästäjä on näkyvässä, kun laite latautuu.

- 1 Napauta Asetukset-näytössä **Näyttö** → **Näytönsäästäjä**.
- 2 Valitse toiminto.
Jos valitset **Valokuvakehys** tai **Kuvat**, valitut kuvat sisältävä diaesitys käynnistyy. Jos valitset **Valokuvapöytä**, valitut kuvat näkyvät pieninä osittain päällekkäisinä kortteina.
- 3 Napauta  ja valitse albumit kuvien näyttöä varten.
- 4 Kun olet valmis, napauta paluunäppäintä.
Voit esikatsella valittua vaihtoehtoa napauttamalla **Esikatselu**.



Kun napautat näyttöä näytönsäästäjän ollessa näkyvässä, näyttö käynnistyy.

Taustakuva

Muuta alunäytön ja lukitun näytön taustakuva-asetuksia.

Napauta Asetukset-näytössä **Taustakuva**.

Lukitusnäyttö

Asetukset

Muuta lukitusnäytön asetuksia.

Napauta Asetukset-näytössä **Lukitusnäyttö**.



Valittavissa olevat vaihtoehdot voivat vaihdella valitun näytönlukitustavan mukaan.

- **Näytön lukituksen tyyppi:** Muuta näytön lukitustapaa.
- **Smart Lock:** Aseta laite avaamaan lukituksensa, kun luotettu sijainti tai laite on havaittu. Lisätietoja on kohdassa [Smart Lock](#).
- **Suojatun lukituksen asetukset:** Muuta valitun näytönlukitustavan asetuksia.
- **Taustakuvapalvelut:** Aseta laite käyttämään taustakuvapalveluja, kuten dynaamista lukitusnäyttöä.
- **Kellotyyli:** Muuta lukitusnäytössä näkyvän kellon tyyppiä ja väriä.
- **Verkkovierailukello:** Aseta kello näyttämään sekä paikallinen aikavyöhyke että kotiaikavyöhyke lukitussa näytössä verkkovierailun aikana. (SM-T875, SM-T975, SM-T976B)
- **FaceWidgets:** Muuta lukitusnäytössä näkyvien kohteiden asetuksia.
- **Yhteystiedot:** Aseta laite näyttämään yhteystiedot, kuten sähköpostiosoitteesi, lukitussa näytössä.
- **Ilmoitukset:** Määritä, miten ilmoitukset näkyvät lukitussa näytössä.
- **Pikavalinnat:** Valitse sovellukset, joiden pikavalinnat näkyvät lukitussa näytössä.
- **Tietoja lukitusnäytöstä:** Tarkastele lukitusnäytön versiotietoja ja oikeudellisia tietoja.

Smart Lock

Voit asettaa laitteen avaamaan lukituksensa ja pysymään lukitsemattomana, kun luotettu sijainti tai laite on havaittu.

Jos olet esimerkiksi asettanut kotisi luotetuksi sijainniksi ja saavut kotiin, laitteesi tunnistaa sijainnin ja avaa lukituksensa automaattisesti.



- Tämä toiminto on käytettävissä, kun näytönlukitusmenetelmä on määritetty.
- Jos et käytä laitetta neljään tuntiin tai kun käynnistät laitteen, sinun on avattava näytön lukitus määrittämäsi kuvion, PIN-koodin tai salasanan avulla.

- 1 Napauta Asetukset-näytössä **Lukitusnäyttö** → **Smart Lock**.
- 2 Avaa näytön lukitus esiasetettua näytönlukitustapaa käyttämällä.
- 3 Valitse vaihtoehto ja määritä asetukset valmiiksi noudattamalla näytön ohjeita.

Biometriset tiedot ja suojaus

Asetukset

Voit muuttaa laitteen suojausasetuksia.

Napauta Asetukset-näytössä **Biometriset tiedot ja suojaus**.

- **Kasvontunnistus:** Voit asettaa laitteen avaamaan näytön lukituksen kasvojentunnistuksen avulla. Lisätietoja on kohdassa [Kasvojentunnistus](#).
- **Sormenjäljet:** Rekisteröi sormenjälkesi näytön lukituksen avaamista varten. Lisätietoja on kohdassa [Sormenjälkien tunnistus](#).
- **Biometriikka-asetukset:** Voit muuttaa biometrinen tietojen asetuksia.
- **Biom. tietojen tietoturvakorjaus:** Näytä biometriikan suojauskorjauksen versio ja tarkista päivitykset.
- **Google Play Protect:** Aseta laite tarkistamaan haitalliset sovellukset ja toiminnot, varoittamaan mahdollisista haitoista ja poistamaan ne.
- **Tietoturvapäivitys:** Näytä laitteen ohjelmiston versio ja tarkista päivitykset.
- **Google Play -järjestelmäpäivitys:** Näytä Google Play -järjestelmän versio ja etsi päivityksiä.
- **Etsi matkapuhelimeni:** Ota käyttöön tai poista käytöstä Etsi matkapuhelimeni -toiminto. Voit seurata ja hallita kadonnutta tai varastettua laitetta Etsi matkapuhelimeni -sivuston (findmymobile.samsung.com) avulla.
- **Samsung Pass:** Vahvista henkilöllisyytesi helposti ja turvallisesti biometrinen tietojesi avulla. Lisätietoja on kohdassa [Samsung Pass](#).
- **Suojattu kansio:** Luo suojattu kansio, jolla voit suojata yksityisen sisältösi ja sovellukset muilta. Lisätietoja on kohdassa [Suojattu kansio](#).
- **Suojattu Wi-Fi:** Aseta laite suojaamaan tietosi suojaamattomia Wi-Fi-verkkoja käytettäessä. Lisätietoja on kohdassa [Suojattu Wi-Fi](#).



Tämän toiminnon käyttömahdollisuus määräytyy Wi-Fi-verkon, alueen ja palveluntarjoajan mukaan.

- **Asenna tuntemattomia sovelluksia:** Aseta laite sallimaan sovellusten asentaminen tuntemattomista lähteistä.
- **Salaa SD-kortti tai poista sen salaus:** Aseta laite salaamaan muistikortissa olevat tiedostot.
 -  Laite ei voi lukea salattuja tiedostoja, jos laite palautetaan tehdasasetuksiin tämän asetuksen ollessa käytössä. Poista asetus käytöstä ennen laitteen palauttamista tehdasasetuksiin.
- **Muut suojausasetukset:** Määritä suojauksen lisäasetukset.

Kasvojentunnistus

Voit asettaa laitteen avaamaan näytön lukituksen kasvojentunnistuksen avulla.



- Jos käytät kasvojesi näytönlukitusmenetelmänä, et voi käyttää kasvojesi näytön avaamiseen ensimmäisellä kerralla laitteen käynnistämisen jälkeen. Jotta voit käyttää laitetta, sinun on avattava näytön lukitus kasvojen rekisteröinnin yhteydessä määrittämäsi kuvion, PIN-koodin tai salasanan avulla. Vältä unohtamasta kuviota, PIN-koodia tai salasanaa.
- Jos muutat näytönlukitusmenetelmäksi vaihtoehdon **Pyyhkäisy** tai **Ei mitään**, jotka eivät ole turvallisia, kaikki biometriset tietosi poistetaan. Jos haluat käyttää biometrisiä tietojasi sovelluksissa tai toiminnoissa, sinun on rekisteröitävä biometriset tietosi uudelleen.



Kasvojentunnistuksen varotoimia

Ennen näytön lukituksen avaamista kasvojentunnistuksen avulla pidä seuraavat varotoimet mielessä.

- Joku tai jokin kuvaasi muistuttava voi avata laitteen lukituksen.
- Kasvojentunnistus ei ole yhtä varma suojaus kuin kuvio, PIN-koodi tai salasana.

Vihjeitä hyvään kasvojentunnistukseen

Muista seuraavat asiat kasvojentunnistusta käyttäessäsi:

- Harkitse huolellisesti rekisteröintiolosuhteet, kuten se, käytätkö silmälaseja, hattua, naamiota, partaa tai voimakasta ehostusta.
- Varmista, että olet hyvin valaistulla alueella ja että kameran objektiivi on puhdas rekisteröinnin aikana.
- Varmista, ettei kuvastasi tule epäterävää, jotta tunnistustulokset ovat hyviä.

Kasvojen rekisteröiminen

Kasvojentunnistus toimii parhaiten, kun rekisteröit kasvosi sisätilassa ja poissa suorasta auringonvalosta.

- 1 Napauta Asetukset-näytössä **Biometriset tiedot ja suojaus** → **Kasvontunnistus**.
- 2 Lue näytön ohjeet ja napauta **Jatka**.
- 3 Määritä näytönlukitustapa.
- 4 Valitse, käytätkö silmälaseja vai et, ja napauta **Jatka**.
- 5 Pitele laitetta niin, että näyttö on itseäsi kohti ja katso näyttöä.
- 6 Aseta kasvosi näytössä olevan kehyksen sisälle.
Kamera skannaa kasvosi.



- Jos näytön lukituksen avaaminen kasvojesi avulla ei toimi oikein, poista rekisteröidyt kasvot ja rekisteröi kasvosi uudelleen napauttamalla **Poista kasvotiedot**.
- Jos haluat parantaa kasvojentunnistusta, napauta **Lisää vaihtoehtoinen ilme** ja lisää vaihtoehtoinen ulkoasu.

Rekisteröityjen kasvotietojen poistaminen

Voit poistaa rekisteröimäsi kasvotiedot.

- 1 Napauta Asetukset-näytössä **Biometriset tiedot ja suojaus** → **Kasvontunnistus**.
- 2 Avaa näytön lukitus esiasetettua näytönlukitustapaa käyttämällä.
- 3 Napauta **Poista kasvotiedot** → **Poista**.

Kun rekisteröidyt kasvot poistetaan, myös kaikki niihin liittyvät toiminnot poistetaan käytöstä.

Näytön lukituksen avaaminen kasvojen avulla

Voit avata näytön lukituksen kasvojesi avulla kuvion, PIN-koodin tai salasanan käyttämisen sijaan.

1 Napauta Asetukset-näytössä **Biometriset tiedot ja suojaus** → **Kasvontunnistus**.

2 Avaa näytön lukitus esiasetettua näytönlukitustapaa käyttämällä.

3 Aktivoi **Lukituksen poisto kasvoilla** -kytkin napauttamalla sitä.



- Jos haluat asettaa laitteen avaamaan näytön lukituksen kasvojen tunnistamisen jälkeen ilman lukitun näytön pyyhkäisemistä, poista **Pysy lukitusnäytössä** -kytkin käytöstä napauttamalla sitä.
- Jos haluat vähentää kasvojen tunnistamista valokuvista tai videoista, poista **Nopeampi tunnistus** -kytkin käytöstä napauttamalla sitä. Tämä voi pienentää kasvojentunnistuksen nopeutta.
- Jos haluat asettaa laitteen tunnistamaan kasvosi vain, kun silmäsi ovat auki, aktivoi **Vaadi, että silmät ovat auki** -kytkin napauttamalla sitä.
- Jos haluat suurentaa tunnistusnopeutta pimeissä paikoissa, ota **Kirkasta näyttö** -kytkin käyttöön napauttamalla sitä.

4 Katso lukittua näyttöä.

Kun kasvosi on tunnistettu, voit avata näytön lukituksen käyttämättä muuta näytönlukitustapaa. Jos kasvojesi ei tunnisteta, käytä esimääritettyä näytönlukitustapaa.

Sormenjälkien tunnistus

Sormenjälkien tunnistuksen toimiminen edellyttää, että rekisteröit ja tallennat sormenjälkitietosi laitteeseen. Rekisteröimisen jälkeen voit asettaa laitteen käyttämään sormenjälkeäsi seuraavissa toiminnoissa:

- Näytön lukitus
- Suojattu kansio



- Tämän ominaisuuden käyttömahdollisuus määräytyy alueen tai palveluntarjoajan mukaan.
- Sormenjälkitunnistus parantaa laitteen suojausta jokaisen sormenjäljen yksilöivien ominaisuuksien avulla. Mahdollisuus, että sormenjälkitunnistin sekoittaisi kaksi eri sormenjälkeä toisiinsa, on hyvin pieni. Jos eri sormenjäljet ovat hyvin samanlaisia, tunnistin voi kuitenkin joskus harvoin tunnistaa ne samoiksi.
- Jos käytössä on näytönsuojakalvo, varmista, ettei se estä näyttöön sijoitetun sormenjälkilukijan käyttöä. (SM-T970, SM-T975, SM-T976B)
- Jos käytät sormenjälkeäsi näytönlukitusmenetelmänä, et voi käyttää sormenjälkeäsi näytön avaamiseen ensimmäisellä kerralla laitteen käynnistämisen jälkeen. Jotta voit käyttää laitetta, sinun on avattava näytön lukitus sormenjäljen rekisteröinnin yhteydessä määrittämäsi kuvion, PIN-koodin tai salasanan avulla. Vältä unohtamasta kuviota, PIN-koodia tai salasanaa.
- Jos laite ei tunnista sormenjälkeäsi, voit avata laitteen lukituksen sen kuvion, PIN-koodin tai salasanan avulla, jonka olet määrittänyt sormenjäljen rekisteröinnin yhteydessä, ja rekisteröidä sitten sormenjälkesi uudelleen. Jos kuvio, PIN-koodi tai salasana unohtuu, et voi käyttää laitetta palauttamatta sen tehdasasetuksia. Samsung ei vastaa tietojen menetyksestä eikä muista haitoista, jotka johtuvat avauskoodien unohtamisesta.
- Jos muutat näytönlukitusmenetelmäksi vaihtoehdon **Pyyhkäisy** tai **Ei mitään**, jotka eivät ole turvallisia, kaikki biometriset tietosi poistetaan. Jos haluat käyttää biometrisiä tietojasi sovelluksissa tai toiminnoissa, sinun on rekisteröitävä biometriset tietosi uudelleen.

Sormenjälkitunnistuksen parantaminen

Kun luet sormenjälkesi laitteella, ota huomioon seuraavat asiat, jotka voivat vaikuttaa laitteen suorituskykyyn:

- Laite ei ehkä tunnista sormenjälkiä, jos ihossa on ryppyjä tai arpia.
- Laite ei ehkä tunnista pienten tai ohuiden sormien sormenjälkiä.
- Voit parantaa tunnistuksen suorituskykyä rekisteröimällä sen käden sormenjäljet, jolla useimmiten käytät toimintoja laitteessa.

► **SM-T870, SM-T875:**

- Sivunäppäimessä on sisäinen sormenjälkitunnistin. Varmista, ettei sormenjälkitunnistin ole naarmuuntunut tai vahingoittunut kolikoiden, avainten, kaulakorujen tai muiden metalliesineiden takia.
- Jos sormenjälkitunnistimen päälle on kiinnitetty suojakalvo, tarra tai muu lisävaruste, sormenjälkien tunnistuksen onnistumisaste voi pienentyä. Jos sormenjälkitunnistimen päälle on uutena kiinnitetty suojakalvo, irrota se ennen sormenjälkitunnistimen käyttöä.
- Varmista, että sormenjälkitunnistin ja sormesi ovat puhtaat ja kuivat.
- Jos taivutat sormeja tai käytät sormenpäätä, laite ei ehkä tunnista sormenjälkiä. Varmista, että peität sormenjälkitunnistimen sormellasi kokonaan.
- Kuivassa ympäristössä laitteeseen voi syntyä staattista sähköä. Vältä tämän toiminnon käyttämistä kuivissa ympäristöissä tai pura staattinen sähkö koskettamalla metalliesinettä ennen toiminnon käyttämistä.

► **SM-T970, SM-T975, SM-T976B:**

- Laitteesi sivussa on sisäinen sormenjälkitunnistin näytössä. Varmista, ettei näytönsuojakalvo tai kosketusnäyttö ole naarmuuntunut tai vahingoittunut sormenjälkitunnistimen alueen kohdalta kolikoiden, avainten, kynien tai kaulakorujen takia.
- Varmista, että sormenjälkitunnistimen alue ja sormesi ovat puhtaat ja kuivat.
- Jos taivutat sormeja tai käytät sormenpäätä, laite ei ehkä tunnista sormenjälkiä. Paina näyttöä niin, että sormenpääsi leviää sormenjälkitunnistimen alueen leveälle pinnalle.

Sormenjälkien rekisteröiminen

- 1 Napauta Asetukset-näytössä **Biometriset tiedot ja suojaus** → **Sormenjäljet**.
- 2 Lue näytön ohjeet ja napauta **Jatka**.
- 3 Määritä näytönlukitustapa.

4 Rekisteröi sormenjälkesi.

► **SM-T870, SM-T875:** Aseta sormi sivunäppäimen päälle. Kun laite on tunnistanut sormesi, nosta se ylös ja aseta se sivunäppäimen päälle uudelleen.

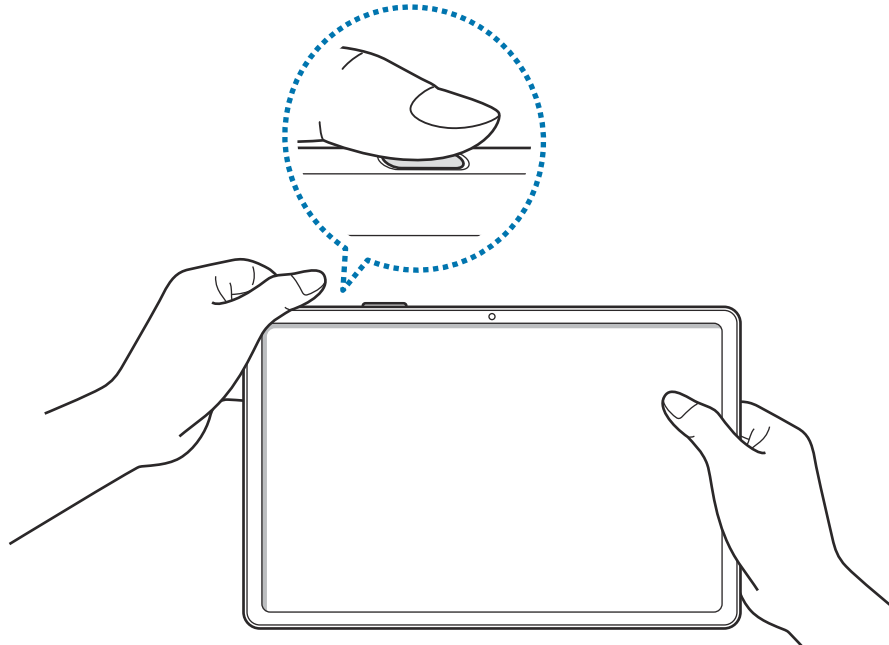

► **SM-T970, SM-T975, SM-T976B:** Aseta sormi sormenjälkitunnistimen päälle. Kun laite on tunnistanut sormesi, nosta sormi ylös ja aseta se sormenjälkitunnistimen päälle uudelleen.

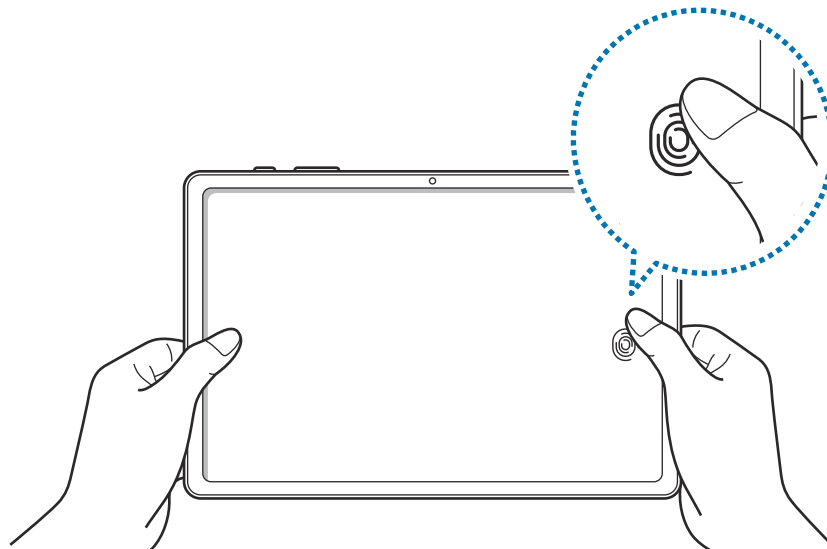

Jatka tätä, kunnes sormenjälki on rekisteröity.

5 Kun olet rekisteröinyt sormenjälkesi, napauta **Valmis**.

Rekisteröityjen sormenjälkien tarkistaminen

Voit tarkistaa, onko sormenjälkesi rekisteröity, asettamalla sormesi sormenjälkitunnistimen päälle.

- 1 Napauta Asetukset-näytössä **Biometriset tiedot ja suojaus** → **Sormenjäljet**.
- 2 Avaa näytön lukitus esiasetettua näytönlukitustapaa käyttämällä.
- 3 Napauta **Tarkista lisätyt sormenjäljet**.
- 4 Aseta sormi sormenjälkitunnistimen päälle.
Tunnistuksen tulos näkyy näytössä.

Rekisteröityjen sormenjälkien poistaminen

Voit poistaa rekisteröidyt sormenjäljet.

- 1 Napauta Asetukset-näytössä **Biometriset tiedot ja suojaus** → **Sormenjäljet**.
- 2 Avaa näytön lukitus esiasetettua näytönlukitustapaa käyttämällä.
- 3 Valitse poistettava sormenjälki ja napauta **Poista**.

Näytön lukituksen avaaminen sormenjälkien avulla

Voit avata näytön lukituksen sormenjäljen avulla kuvion, PIN-koodin tai salasanan käyttämisen sijaan.

- 1 Napauta Asetukset-näytössä **Biometriset tiedot ja suojaus** → **Sormenjäljet**.
- 2 Avaa näytön lukitus esiasetettua näytönlukitustapaa käyttämällä.
- 3 Aktivoi **Lukituksen poisto sormenjäljellä** -kytkin napauttamalla sitä.
- 4 Aseta lukitussa näytössä sormesi sormenjälkitunnistimen päälle ja lue sormenjälkesi.

Sormenjälkitunnistuksen kuvakkeen asetuksen muuttaminen (SM-T970, SM-T975, SM-T976B)

Voit asettaa laitteen näyttämään tai piilottamaan sormenjälkitunnistuksen kuvakkeen, kun näyttöä napautetaan sen ollessa sammutettuna.

- 1 Napauta Asetukset-näytössä **Biometriset tiedot ja suojaus** → **Sormenjäljet**.
- 2 Avaa näytön lukitus esiasetettua näytönlukitustapaa käyttämällä.
- 3 Ota **Näytä kuvake, kun näyttö samm.** -kytkin käyttöön tai poista se käytöstä napauttamalla sitä.

Samsung Pass

Voit rekisteröidä biometriset tietosi Samsung Pass -toimintoon ja vahvistaa henkilöllisyytesi helposti, kun käytät palveluita, jotka edellyttävät kirjautumista tai henkilökohtaisia tietoja.



- Tämän toiminnon käyttäminen edellyttää, että laitteesi on yhdistetty Wi-Fi- tai matkapuhelinverkkoon.
- Tämän toiminnon käyttäminen edellyttää kirjautumista Samsung-tilille. Lisätietoja on kohdassa [Samsung-tili](#).
- Internet-sivustokirjautumistoiminto on käytettävissä vain niissä Internet-sivustoissa, joita käytät **Internet**-sovelluksella. Jotkin Internet-sivustot eivät ehkä tue tätä toimintoa.
- Rekisteröidyt biometriset tiedot tallennetaan vain laitteeseen. Niitä ei synkronoida muihin laitteisiin tai palvelimiin.

Samsung Pass -tietojen rekisteröiminen

Ennen Samsung Pass -toiminnon käyttöä rekisteröi biometriset tietosi Samsung Passiin.

Napauta Asetukset-näytössä **Biometriset tiedot ja suojaus** → **Samsung Pass**. Määritä asetukset noudattamalla näytön ohjeita.

Samsung-tilin salasanan vahvistaminen

Voit käyttää rekisteröityjä biometrisia tietojasi henkilöllisyytesi vahvistamiseen Samsung-tilisi salasanan syöttämisen sijaan esimerkiksi silloin, kun ostat sisältöä **Galaxy Store** -kaupasta.

Napauta Samsung Pass -päänäytössä **⋮** → **Asetukset** → **Tili ja synkronointi** ja aktivoi sitten **Vahvista Samsung Passilla** -kytkin napauttamalla sitä.

Kirjautuminen Internet-sivustoihin Samsung Pass -toiminnolla

Voit kirjautua Samsung Pass -toiminnon avulla helposti Internet-sivustoihin, jotka tukevat tunnusten ja salasanojen automaattista täyttöä.

- 1 Avaa Internet-sivusto, johon haluat kirjautua.
- 2 Anna tunnuksesi ja salasanasasi ja napauta sitten Internet-sivuston kirjautumisnäppäintä.
- 3 Kun näkyvässä on ponnahdusikkuna, joka kysyy, haluatko tallentaa kirjautumistiedot, valitse **Kirjaudu Samsung Passilla** ja napauta **Muista**.

Kirjautuminen sovelluksiin Samsung Pass -toiminnolla

Voit kirjautua Samsung Pass -toiminnon avulla helposti sovelluksiin, jotka tukevat tunnusten ja salasanojen automaattista täyttöä.

- 1 Avaa sovellus, johon haluat kirjautua.
- 2 Anna tunnuksesi ja salasanasasi ja napauta sitten sovelluksen kirjautumisnäppäintä.
- 3 Kun näkyvässä on ponnahdusikkuna, joka kysyy, haluatko tallentaa kirjautumistiedot, napauta **Tallenna**.

Kirjautumistietojen hallinta

Voit tarkastella niiden Internet-sivustojen ja sovellusten luetteloa, jotka olet asettanut käyttämään Samsung Pass -tietoja, ja hallita kirjautumistietojasi.

- 1 Napauta Samsung Pass -päänäytössä **Sisäänkirjaus** ja valitse Internet-sivusto tai sovellus luettelosta.
- 2 Napauta **Muokkaa** ja muokkaa tunnustasi, salasanaasi ja Internet-sivuston tai sovelluksen nimeä.

Jos haluat poistaa kirjautumistietosi, napauta **Poista**.

Samsung Pass -toiminnon käyttäminen Internet-sivustoissa ja sovelluksissa

Kun käytät Internet-sivustoja tai sovelluksia, jotka tukevat Samsung Pass -toimintoa, voit helposti kirjautua niihin Samsung Pass -tiedoilla.

Jos haluat nähdä luettelon sivustoista ja sovelluksista, jotka tukevat Samsung Pass -palvelua, napauta Samsung Pass -päänäytössä  → **Kumppanit**. Jos Samsung Pass -toimintoa tukevia Internet-sivustoja tai sovelluksia ei ole, **Kumppanit**-kohta ei ole näkyvässä.



- Käytettävissä olevat Internet-sivustot ja sovellukset voivat vaihdella alueen tai palveluntarjoajan mukaan.
- Samsung ei vastaa tietojen menetyksestä eikä muista haitoista, jotka johtuvat kirjautumisesta Internet-sivustoihin tai sovelluksiin Samsung Pass -toiminnon avulla.

Henkilökohtaisten tietojen syöttäminen automaattisesti

Samsung Pass -toiminnon avulla voit syöttää helposti henkilökohtaiset tietosi, kuten osoite- tai maksukorttitietosi, sovelluksissa, jotka tukevat automaattista täyttämistä.

1 Napauta Samsung Pass -päänäytössä **Täytä lomakkeet autom.** ja valitse vaihtoehto.

2 Anna tiedot ja napauta **Tallenna**.

Voit nyt syöttää henkilökohtaisia tietojasi automaattisesti tuetuissa sovelluksissa käyttämällä biometrisiä tietojasi, jotka olet rekisteröinyt Samsung Pass -toimintoon.

Samsung Pass -tietojen poistaminen

Voit poistaa Samsung Passiin rekisteröidyt biometriset tietosi, kirjautumistietosi ja sovellustietosi.



- Sitoutumisesi käyttöehtoihin ja Samsung-tilisi pysyvät aktiivisina.
- Muiden Samsung-tiliisi kirjautuneiden laitteiden Samsung Pass -tietoja ei poisteta.

1 Napauta Samsung Pass -päänäytössä  → **Asetukset** → **Poista tiedot**.

2 Anna Samsung-tilisi salasana ja napauta **OK**.

Samsung Pass -tietosi poistetaan.

Suojattu kansio

Suojattu kansio suojaa yksityistä sisältöäsi ja sovelluksiasi, kuten valokuvia ja yhteystietoja, niin, että muut eivät voi käyttää niitä. Voit pitää yksityisen sisältösi ja sovelluksesi suojattuina, vaikka laite olisi lukitsemattomana.



Suojattu kansio on erillinen, suojattu tallennusalue. Suojatussa kansiossa olevia tietoja ei voi siirtää muihin laitteisiin hyväksymättömien jakotapojen, kuten USB-yhteyden tai Wi-Fi Direct -toiminnon, avulla. Jos käyttöjärjestelmää yritetään mukauttaa tai ohjelmistoa muuttaa, suojattu kansio lukkiutuu automaattisesti, eikä sitä voi käyttää. Ennen kuin tallennat tietoja suojattuun kansioon, varmuuskopioi tiedot toiseen suojattuun sijaintiin.



Suojattu kansio -toiminnon käyttäminen edellyttää kirjautumista Samsung-tilille.

Suojatun kansion määrittäminen

- 1 Käynnistä **Asetukset**-sovellus ja napauta **Biometriset tiedot ja suojaus** → **Suojattu kansio**.
- 2 Hyväksy Suojatun kansion käyttöehdot.
- 3 Anna Samsung-tilisi tunnus ja salasana ja napauta **Kirjaudu**.

4 Valitse suojatun kansion kanssa käytettävä lukitustyyppi ja määritä asetukset noudattamalla näytön ohjeita.

Suojattu kansio -näyttö tulee näkyviin ja Suojattu kansio -sovelluskuvake () lisätään Sovellukset-näyttöön.

Voit muuttaa suojatun kansion nimeä tai kuvakkeen väriä napauttamalla  → **Mukauta**.



- Kun käynnistät **Suojattu kansio** -sovelluksen, sinun on avattava sovelluksen lukitus esimääritetyn lukitustavan avulla.
- Jos unohdat suojatun kansion lukituksen avauskoodin, voit palauttaa sen Samsung-tilisi avulla. Napauta näppäintä lukitun näytön alareunassa ja anna Samsung-tilisi salasana.

Suojatun kansion automaattisen lukituksen määrittäminen

Voit asettaa laitteen lukitsemaan suojatun kansion automaattisesti, kun sitä ei käytetä.

1 Käynnistä **Suojattu kansio** -sovellus ja napauta → **Asetukset** → **Lukitse suojattu kansio autom.**

2 Valitse lukitusasetus.



Voit lukita suojatun kansion manuaalisesti napauttamalla  → **Lukitse ja lopeta**.

Sisällön siirtäminen suojattuun kansioon

Voit siirtää sisältöä, kuten valokuvia ja videoita, suojattuun kansioon. Seuraavat toiminnot ovat esimerkki kuvan siirtämisestä oletustallennustilasta suojattuun kansioon.

1 Käynnistä **Suojattu kansio** -sovellus ja napauta **Lisää tiedostoja**.

2 Napauta **Kuvat**, valitse siirrettävät kuvat ja napauta sitten **Valmis**.

3 Napauta **Siirrä**.

Valitut kohteet poistetaan alkuperäisestä kansioista ja siirretään suojattuun kansioon. Voit kopioida kohteet napauttamalla **Kopioi**.



Sisällön siirtotapa voi vaihdella sisällön tyyppin mukaan.

Sisällön siirtäminen suojatusta kansista

Voit siirtää sisältöä suojatusta kansista vastaavaan sovellukseen oletustallennustilassa. Seuraavat toiminnot ovat esimerkki kuvan siirtämisestä suojatusta kansista oletustallennustilaan.

- 1 Käynnistä **Suojattu kansio** -sovellus ja napauta **Galleria**.
- 2 Valitse kuva ja napauta **⋮** → **Poista kohteesta Suojattu kansio**.
Valitut kohteet siirretään **Galleria**-sovellukseen oletustallennustilassa.

Sovellusten lisääminen

Voit lisätä käytettävään sovelluksen suojattuun kansioon.

- 1 Käynnistä **Suojattu kansio** -sovellus ja napauta **Lisää sovelluksia**.
- 2 Valitse vähintään yksi laitteeseen asennettu sovellus ja napauta **Lisää**.
Voit asentaa sovelluksia **Play Kauppa**- tai **Galaxy Store** -palvelusta napauttamalla **Lataa Play-kaupasta** tai **Lataa Galaxy Storesta**.

Sovellusten poistaminen suojatusta kansista

Kosketa poistettavaa sovellusta jonkin aikaa ja napauta sitten **Poista asennus**.

Tilien lisääminen

Voit lisätä Samsung- ja Google-tilisi tai muut tilisi, joiden kanssa suojatun kansion sovellukset synkronoidaan.

- 1 Käynnistä **Suojattu kansio** -sovellus ja napauta **⋮** → **Asetukset** → **Tilit** → **Lisää tili**.
- 2 Valitse tilipalvelu.
- 3 Määritä tilin asetukset noudattamalla näytön ohjeita.

Suojatun kansion piilottaminen

Voit piilottaa suojatun kansion pikavalinnan Sovellukset-näytössä.

Käynnistä **Suojattu kansio** -sovellus, napauta  → **Asetukset** ja poista sitten **Näytä kuvake Sovellukset-näytössä** -kytkin käytöstä napauttamalla sitä.

Voit myös avata ilmoituspaneelin, pyyhkäistä alaspäin ja poistaa sitten  (**Suojattu kansio**) -toiminnon käytöstä napauttamalla sitä.



Suojatun kansion varmuuskopiointi ja palauttaminen

Voit varmuuskopioida suojatun kansion sisältöä ja sovelluksia Samsung Cloud -palveluun Samsung-tilisi avulla ja palauttaa ne myöhemmin.

Tietojen varmuuskopiointi

- 1 Käynnistä **Suojattu kansio** -sovellus ja napauta  → **Asetukset** → **Varmuuskopioi ja palauta**.
- 2 Napauta **Lisää tili** ja kirjaudu sisään Samsung-tilillesi noudattamalla näytön ohjeita.
- 3 Napauta **Suojattu kansioin tietojen varmuuskop.**
- 4 Valitse kohteet, jotka haluat varmuuskopioida, ja napauta **Varmuuskopioi**.
Tiedot varmuuskopioidaan Samsung Cloud -palveluun.

Tietojen palauttaminen

- 1 Käynnistä **Suojattu kansio** -sovellus ja napauta  → **Asetukset** → **Varmuuskopioi ja palauta**.
- 2 Napauta **Palauta**.
- 3 Napauta  ja valitse laite, jonka tiedot palautetaan.
- 4 Valitse tietotyypit, jotka haluat palauttaa, ja napauta **Palauta**.
Varmuuskopioidut tiedot palautetaan laitteeseen.

Suojatun kansion asennuksen poistaminen

Voit poistaa suojatun kansion asennuksen ja siinä olevan sisällön ja sovellukset.

Käynnistä **Suojattu kansio** -sovellus ja napauta  → **Asetukset** → **Lisää asetuksia** → **Poista asennus**.

Voit varmuuskopioida sisällön ennen Suojatun kansion asennuksen poistamista valitsemalla **Poista mediatiedostot suojatusta kansioista** ja napauttamalla **Poista asennus**. Voit käyttää varmuuskopioituja tietoja suojatusta kansioista käynnistämällä **Omat tiedostot** -sovelluksen ja napauttamalla **Sisäinen muisti** → **Secure Folder**.



Samsung Notes -sovellukseen tallennettuja muistiinpanoja ei varmuuskopioida.

Suojattu Wi-Fi

Suojattu Wi-Fi on palvelu, joka suojaa Wi-Fi-verkkoyhteytesi. Se salaa tiedot Wi-Fi-verkkojen avulla ja poistaa käytöstä seurantasovellukset ja -sivustot, jotta voit käyttää Wi-Fi-verkkoja turvallisesti. Jos esimerkiksi käytät suojaamatonta Wi-Fi-verkkoa julkisissa paikoissa, kuten kahviloissa tai lentoasemilla, Suojattu Wi-Fi aktivoituu automaattisesti, jotta kukaan ei voi murtautua kirjautumistietoihisi eikä tarkkailla toimintaasi sovelluksissa ja sivustoissa.

Napauta Asetukset-näytössä **Biometriset tiedot ja suojaus** → **Suojattu Wi-Fi** ja suorita määrittäminen noudattamalla näytön ohjeita.

Kun Suojattu Wi-Fi on käytössä, -kuvake näkyy tilarivillä.



- Tämän toiminnon käyttäminen edellyttää kirjautumista Samsung-tilille.
- Tämän toiminnon käyttäminen voi hidastaa Wi-Fi-verkon nopeutta.
- Tämän toiminnon käyttämättömyys määräytyy Wi-Fi-verkon, alueen ja palveluntarjoajan mukaan.

Suojattavien sovellusten valitseminen Suojattu Wi-Fi -toiminnon avulla

Valitse suojattavat sovellukset Suojattu Wi-Fi -toiminnon avulla, jotta voit suojata tiedot, kuten salasanasasi tai sovellustoimintasi, turvallisesti muilta.



Jotkin sovellukset eivät ehkä tue tätä toimintoa.

Napauta Asetukset-näytössä **Biometriset tiedot ja suojaus** → **Suojattu Wi-Fi** → **Suojatut sovellukset** ja napauta kytkintä niiden sovellusten vieressä, jotka haluat suojata Suojattu Wi-Fi -toiminnolla.

Suojauspaketin ostaminen

Saat maksuttoman Wi-Fi-verkkojen suojauspaketin joka kuukausi. Voit myös ostaa maksullisia suojauspaketteja ja käyttää rajoittamatonta kaistanleveyden suojausta rajoitetun ajan.

1 Napauta Asetukset-näytössä **Biometriset tiedot ja suojaus** → **Suojattu Wi-Fi**.

2 Napauta **Suojaustilaus** ja valitse haluamasi paketti.



Tiettyjen suojauspakettien osalta voit siirtää suojauspaketin toiseen laitteeseen, joka on kirjautunut Samsung-tiliisi.

3 Vie osto loppuun noudattamalla näytön ohjeita.

Yksityisyys

Muuta yksityisyydensuoja-asetuksia.

Napauta Asetukset-näytössä **Yksityisyys**.

- **Käyttöoikeuksien hallinta:** Näytä luettelo toiminnoista ja sovelluksista, joilla on oikeus käyttää niitä. Voit myös muokata käyttöoikeusasetuksia.
- **Lähetä vianmäärittätiedot:** Aseta laite lähettämään sen vianmäärittä- ja käyttötiedot Samsungille automaattisesti.
- **Vastaanota markkinointitietoja:** Määritä, vastaanotetaanko Samsungin markkinointitietoja, kuten erikoistarjouksia, jäsenetuja ja uutiskirjeitä.



Tämän toiminnon käyttömahdollisuus määräytyy Wi-Fi-verkon, alueen ja palveluntarjoajan mukaan.

- **Samsung accountin tietosuoja:** Voit hallita Samsung-tilisi tietosuojaa ja tehdä muutoksia mukautuspalvelun asetuksiin.
- **Lisäasetukset:** Määritä lisäasetukset yksityisyydensuojaa varten.

Sijainti

Muuta sijaintitietojen käyttöoikeuksien asetuksia.

Napauta Asetukset-näytössä **Sijainti**.

- **Sovelluksen käyttöoikeudet:** Näytä luettelo sovelluksista, joilla on oikeus käyttää laitteen sijaintia ja muokata käyttöoikeusasetuksia.
- **Paranna tarkkuutta:** Aseta laite parantamaan sijaintitietojesi tarkkuutta Wi-Fi- tai Bluetooth-toiminnoilla, vaikka nämä toiminnot olisivat poissa käytöstä.
- **Viimeaikaiset sijaintipyynnöt:** Näytä nykyisiä sijaintitietojasi pyytävät sovellukset.
- **Sijaintipalvelut:** Näytä sijaintipalvelut, joita laitteesi käyttää.

Tilit ja varmuuskopiointi

Asetukset

Voit synkronoida, varmuuskopioida tai palauttaa laitteen tiedot Samsung Cloud -palvelun avulla. Voit myös kirjautua tileille, kuten Samsung-tilillesi tai Google-tilillesi, ja siirtää tietoja muihin laitteisiin tai muista laitteista Smart Switch -sovelluksen avulla.

Napauta Asetukset-näytössä **Tilit ja varmuuskopiointi**.

- **Tilit:** Voit lisätä Samsung- ja Google-tilisi tai muut tilisi, joiden kanssa tiedot synkronoidaan.
- **Käyttäjät:** Voit määrittää lisää käyttäjätilejä muita käyttäjiä varten, niin he voivat käyttää laitteessa esimerkiksi omia sähköpostitilejään ja taustakuva-asetuksiaan. Lisätietoja on kohdassa [Käyttäjät](#).



Tämän ominaisuuden käyttömahdollisuus määräytyy alueen tai palveluntarjoajan mukaan.

- **Varmuuskopioi ja palauta:** Voit pitää henkilökohtaiset tietosi, sovellustiedot ja asetukset suojattuina laitteessa. Voit varmuuskopioida arkaluontoiset tietosi ja käyttää niitä myöhemmin. Tietojen varmuuskopioiminen ja palauttaminen edellyttää kirjautumista Google- tai Samsung-tiliin.
- **Samsung Cloud:** Voit hallita sisältöä, jonka haluat tallentaa turvallisesti Samsung Cloud -palveluun. Synkronoi ja varmuuskopioi tiedot ja asetukset ja palauta edellisen laitteen tiedot ja asetukset, vaikka sinulla ei olisi niitä. Lisätietoja on kohdassa [Samsung Cloud](#).

- **Smart Switch:** Käynnistä Smart Switch ja siirrä tiedot aiemmasta laitteestasi. Lisätietoja on kohdassa [Tietojen siirtäminen aiemmasta laitteesta \(Smart Switch\)](#).



Varmuuskopioi tietosi säännöllisesti turvalliseen sijaintiin, kuten Samsung Cloud -palveluun tai tietokoneeseen, jotta voit palauttaa tiedot, jos tietoja vioittuu tai katoaa tai tehdasasetukset palautetaan vahingossa.

Käyttäjät

Voit määrittää lisää käyttäjätilejä muita käyttäjiä varten, niin he voivat käyttää laitteessa esimerkiksi omia sähköpostitilejään ja taustakuva-asetuksiaan.



Tämän ominaisuuden käyttömahdollisuus määräytyy alueen tai palveluntarjoajan mukaan.

Seuraavat käyttäjätilityypit ovat käytettävissä:

- **Järjestelmänvalvoja:** Järjestelmänvalvojatili luodaan vain silloin, kun laite otetaan käyttöön ensimmäisen kerran, ja vain yksi järjestelmänvalvojatili voidaan luoda. Tällä tilillä on täydet oikeudet laitteen hallintaan, myös tilien hallintaan. Voit lisätä tai poistaa käyttäjätilejä vain käyttäessäsi tätä tiliä.
- **Vieras:** Tämän tilin avulla vieraat voivat käyttää laitetta. Vierassistunnon aikana käytetyt tiedot tallennetaan tilapäisesti. Joka kerta tätä tiliä käytettäessä käyttäjältä kysytään, jatketaanko edellistä vierasistuntoa, vai nollataanko se.
- **Uusi käyttäjä:** Tämän tilin avulla käyttäjät voivat käyttää omia sovelluksiaan ja sisältöjään ja mukauttaa laiteasetuksia, jotka vaikuttavat kaikkiin tileihin.
- **Uusi rajoitettu tili:** Rajoitettu tili pystyy käyttämään vain järjestelmänvalvojatilin sallimia sovelluksia ja sisältöjä, eikä se pysty käyttämään sisäänkirjautumista vaativia palveluita. (SM-T870, SM-T970)

Käyttäjien lisääminen

- 1 Napauta Asetukset-näytössä **Tilit ja varmuuskopiointi** → **Käyttäjät**.
- 2 ▶ **SM-T875, SM-T975, SM-T976B:** Napauta **Lisää käyttäjä** → **OK** → **Määritä nyt**.
▶ **SM-T870, SM-T970:** Napauta **Lisää käyttäjä tai profiili** → **Käyttäjä** → **OK** → **Määritä nyt**.
Laite siirtyy uuteen käyttäjätiliin, ja oletuslukitusnäyttö tulee näkyviin.
- 3 Avaa laitteen lukitus ja määritä tilin asetukset valmiiksi noudattamalla näytön ohjeita.

Rajoitettujen profiilien lisääminen (SM-T870, SM-T970)

- 1 Napauta Asetukset-näytössä **Tilit ja varmuuskopiointi** → **Käyttäjät**.
- 2 Napauta **Lisää käyttäjä tai profiili** → **Käyttäjä (raj. profiili)** → **Määritä näyttöluokko**.
Jos järjestelmänvalvojalissa ei ole käytössä suojattua näyttönlukitusmenetelmää, määritä se noudattamalla näytön ohjeita.
- 3 Valitse sovellukset ja sisällöt, joita rajoitetut käyttäjät voivat käyttää.

Käyttäjän vaihtaminen

Napauta käyttäjätilin kuvaketta lukitusnäytön yläreunassa ja valitse tili, johon haluat siirtyä.

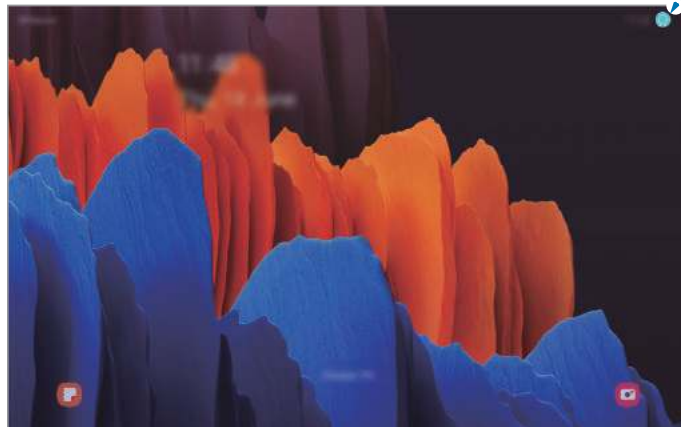

Lukitusnäyttö

Käyttäjien hallinta

Kun käytät järjestelmänvalvojan tiliä, voit poistaa tilejä tai muuttaa tilin asetuksia.

► SM-T875, SM-T975, SM-T976B:

Napauta Asetukset-näytössä **Tilit ja varmuuskopiointi** → **Käyttäjät**.



Voit poistaa käyttäjätilin napauttamalla  tilin vieressä ja napauttamalla sitten **Poista käyttäjä**.

Voit muuttaa tilin asetuksia napauttamalla  tilin vieressä.

► SM-T870, SM-T970:

Napauta Asetukset-näytössä **Tilit ja varmuuskopiointi** → **Käyttäjät**.

Voit poistaa käyttäjätilin napauttamalla  tilin vieressä.

Voit muuttaa rajoitetun tilin asetuksia napauttamalla  tilin vieressä. Voit poistaa tilin napauttamalla .

Samsung Cloud

Voit synkronoida laitteesi tiedot Samsung Cloud -palvelun kanssa ja tarkastella tietoja, joita olet synkronoinut eri sovelluksissa. Voit myös varmuuskopioida laitteesi tiedot Samsung Cloud -palveluun ja palauttaa ne myöhemmin.

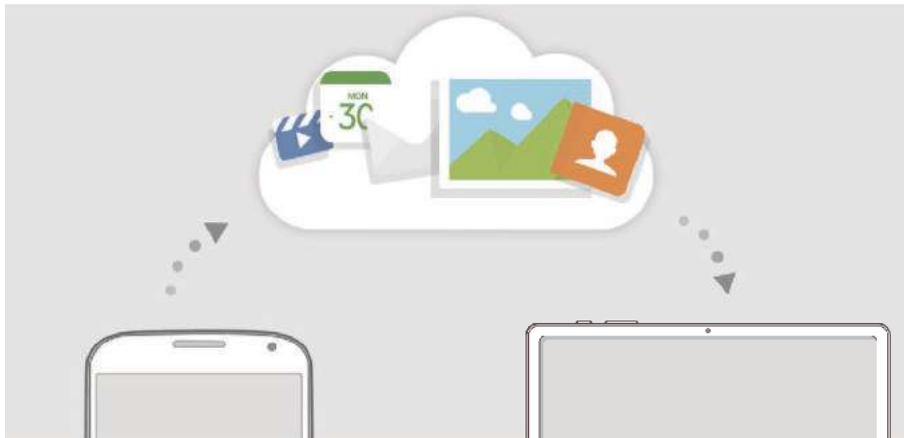

Samsung Cloud -palvelun käyttäminen edellyttää kirjautumista Samsung-tilille.

Tietojen synkronoiminen

Voit synkronoida laitteeseesi tallennetut tiedot Samsung Cloud -palvelun kanssa ja käyttää niitä muissa laitteissa.

- 1 Napauta Asetukset-näytössä **Tilit ja varmuuskopiointi** → **Samsung Cloud**.
- 2 Napauta  → **Asetukset** → **Synkr. ja autom. varmuusk. aset.** → **Synkronoi**.
- 3 Napauta kytkimiä niiden kohteiden vieressä, joiden kanssa haluat synkronoida.



- Voit tarkistaa tallennetut tiedot tai muuttaa asetuksia napauttamalla **Galleria-**, **Muut synkronoidut tiedot-** tai **Samsung Cloud Drive** -korttia.
- Kun yhdistät Samsung-tilisi ja Microsoft-tilisi, voit synkronoida kuvia ja videoita Microsoft OneDriven kanssa.

Tietojen varmuuskopiointi

Voit varmuuskopioida laitteesi tiedot Samsung Cloud -palveluun.

- 1 Napauta Asetukset-näytössä **Tilit ja varmuuskopiointi** → **Samsung Cloud** → **Varmuuskopioi tämä tablet-laite**.
- 2 Valitse kohteet, jotka haluat varmuuskopioida, ja napauta **Varmuuskopioi**.
- 3 Napauta **Valmis**.



- Joitakin tietoja ei varmuuskopioida. Jos haluat tarkistaa, mitkä tiedot varmuuskopioidaan, napauta Asetukset-näytössä **Tilit ja varmuuskopiointi** → **Samsung Cloud** → **Varmuuskopioi tämä tablet-laite**.
- Jos haluat tarkastella muiden Samsung Cloud -palvelussa olevien laitteiden varmuuskopiotietoja, napauta Asetukset-näytössä **Tilit ja varmuuskopiointi** → **Samsung Cloud** → **Palauta tiedot** → ▼ ja valitse sitten haluamasi laite.

Tietojen palauttaminen

Voit palauttaa varmuuskopiotietosi Samsung Cloud -palvelusta laitteeseesi.

- 1 Napauta Asetukset-näytössä **Tilit ja varmuuskopiointi** → **Samsung Cloud**.
- 2 Napauta **Palauta tiedot** → ▼ ja valitse haluamasi laite.
- 3 Valitse palautettavat kohteet ja napauta **Palauta**.

Google

Voit määrittää joidenkin Google-toimintojen asetukset.

Napauta Asetukset-näytössä **Google**.

Edistykselliset toiminnot

Asetukset

Voit ottaa käyttöön lisätoiminnot ja muuttaa asetuksia, jotka säätelevät niitä.

Napauta Asetukset-näytössä **Edistykselliset toiminnot**.



Liiallinen tärinä tai laitteeseen kohdistuva voimakas isku voi johtaa joidenkin tunnistimia käyttävien toimintojen tahattomiin palautteisiin.

- **S Pen:** Muuta S Pen -kynän käytön asetuksia. Kohdassa [S Pen -kynän ominaisuudet](#) on lisätietoja **Ilmatoiminnot-**, **Ilmakomento-**, **Ilmanäkymä-** ja **Samm. näyt. muistio**-asetuksista.
- **Sivunäppäin:** Voit valita sovelluksen tai toiminnon, joka käynnistetään sivunäppäimellä. Lisätietoja on kohdassa [Sivunäppäimen määrittäminen](#).
- **Samsung DeX:** Aseta laitteen käyttö tietokonemaiseksi. Lisätietoja on kohdassa [Samsung DeX](#).
- **Tarvikkeet:** Voit muuttaa lisävarusteasetuksia.
- **Päivän ohjelma:** Aseta laite näyttämään diaesitys valituin ominaisuuksin lataamisen aikana. Lisätietoja on kohdassa [Päivän ohjelma](#).
- **Bixby Routines:** Lisää rutiinit usein käyttämiesi asetusten automatisoimista varten. Laite myös ehdottaa hyödyllisiä rutiineja usein toistuvia tilanteita varten. Lisätietoja on kohdassa [Bixby Routines](#).
- **Soita ja viesti muilla laitteilla:** Käytä laitteesi puhelu- ja viestitoimintoja muissa laitteissa, jotka ovat kirjautuneet sisään Samsung-tilillesi.



Tämän ominaisuuden käyttömahdollisuus määräytyy alueen tai palveluntarjoajan mukaan.

- **Älykäs ponnahdusikkunanäkymä:** Valitse sovellukset, joiden ilmoitukset näytetään ponnahdusikkunoissa. Kun käytät tätä toimintoa, voit tarkastella ponnahdusikkunoiden sisältöä nopeasti napauttamalla näytössä olevaa kuvaketta.



Tämä toiminto on käytettävissä vain sovelluksissa, jotka tukevat moni-ikkunatoimintoa.

- **Näyttökuvat ja näyttötallennin:** Muuta ruudunkaappauksen ja ruudun nauhoituksen asetuksia.
- **Suora jako:** Aseta laite näyttämään jakamisvaihtoehtojen paneelissa henkilöt, joihin olet ollut yhteydessä, jolloin voit jakaa sisältöä suoraan.
- **Vähennä animaatioita:** Aseta laite vähentämään tiettyjen toimintojen, kuten sovellusten avaamisen tai sulkemisen, näyttötehosteita.
- **Liikkeet ja eleet:** Aktivoi liiketoiminto ja määritä asetukset. Lisätietoja on kohdassa [Liikkeet ja eleet](#).
- **Game Launcher:** Voit aktivoida Game Launcher -sovelluksen. Lisätietoja on kohdassa [Game Launcher](#).
- **Videoiden parannus:** Voit parantaa videoiden kuvanlaatua ja nauttia tavallista kirkaammista ja elävämmistä väreistä. (SM-T970, SM-T975, SM-T976B)

Liikkeet ja eleet

Voit aktivoida liiketoiminnon ja määrittää asetukset.

Napauta Asetukset-näytössä **Edistykselliset toiminnot** → **Liikkeet ja eleet**.

- **Aktivoi kaksoisnapauttamalla:** Aseta laite käynnistämään näyttö, kun näytön mitä tahansa kohtaa kaksoisnapautetaan näytön ollessa sammuneena.
- **Älykäs aikakatkaistu:** Estä laitetta sammuttamasta näyttöä, kun sitä katsotaan.
- **Helppo mykistys:** Aseta laite mykistämään hälytykset, kun käytetään kämmenliikkeitä.
- **Kuvaa pyyhkäisemällä kämmenellä:** Aseta laite tekemään ruudunkaappaus, kun kädellä pyyhkäistään vasemmalle tai oikealle näytön yli. Voit tarkastella ruudunkaappauskuvia **Galleria**-sovelluksessa.



Ruudunkaappaus ei ole mahdollista joidenkin sovellusten ja toimintojen käytön aikana.

- **Soita / lähetä viestejä pyyhk.:** Aseta laite soittamaan puhelu tai lähettämään viesti, kun yhteystiedon tai puhelinnumeron kohdalla pyyhkäistään oikealle tai vasemmalle **Puhelin**- tai **Yhteystiedot**-sovelluksessa.

Digitaalinen hyvinvointi ja lapsilukko

Asetukset

Tarkastele laitteen käyttöhistoriaa ja käytä toimintoja, jotka estävät laitetta häiritsemästä sinua. Voit myös määrittää käytönvalvonnan asetukset lapsia varten ja hallita heidän digitaalilaitteikäyttöään.

Napauta Asetukset-näytössä **Digitaalinen hyvinvointi ja lapsilukko**.

- **Digitaalinen hyvinvointi:** Voit tarkastella laitteesi päivittäistä käyttöhistoriaa. Lisätietoja on kohdassa [Digitaalinen hyvinvointi](#).
- **Lapsilukko:** Hallitse lasten digitaalilaitteikäyttöä.

Digitaalinen hyvinvointi

Voit tarkastella laitteesi päivittäistä käyttöhistoriaa. Voit myös rajoittaa jokaisen sovelluksen käyttöaika tai muuttaa niiden ilmoitusasetuksia.

Napauta Asetukset-näytössä **Digitaalinen hyvinvointi ja lapsilukko** → **Digitaalinen hyvinvointi**.

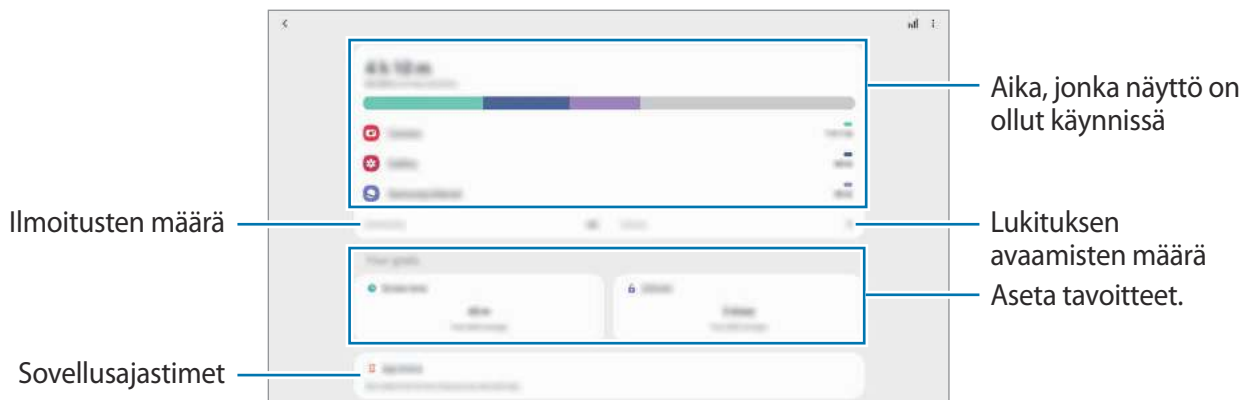

Tavoitteiden asettaminen

Voit asettaa tavoitteet sille, miten pitkään käytät laitetta ja miten monta kertaa avaat sen lukituksen päivässä.

- 1 Napauta Asetukset-näytössä **Digitaalinen hyvinvointi ja lapsilukko**.
- 2 Napauta **Omat tavoitteet** -kohdassa **Ruutuaika** tai **Avauskerrat**, määritä tavoite ja napauta sitten **Aseta**.

Sovellusten ajastimien asettaminen

Voit rajoittaa jokaisen sovelluksen päivittäistä käyttöaikaa asettamalla ajastimen. Kun raja saavutetaan, sovellus passivoituu, etkä voi enää käyttää sitä.

- 1 Napauta Asetukset-näytössä **Digitaalinen hyvinvointi ja lapsilukko** → **Sovellusajastimet**.
- 2 Napauta **Ajastinta ei ole** haluamasi sovelluksen vieressä ja aseta aika.

Keskittymistilan käyttäminen

Voit ottaa keskittymistilan käyttöön, jotta laite ei häiritse sinua ja pysyt keskittyneenä haluamaasi. Kun keskittymistila on käytössä, voit käyttää vain oletussovelluksia ja sovelluksia, joille olet sallinut poikkeuksia.

Napauta Asetukset-näytössä **Digitaalinen hyvinvointi ja lapsilukko**. Napauta sitten aktivoitavaa tilaa kohdassa **Keskittymistila** ja napauta **Aloita**.

Rentoutustilan ottaminen käyttöön

Ottamalla rentoutustilan käyttöön voit vähentää silmien rasittumista ennen nukkumista ja estää unihäiriöitä.

- 1 Napauta Asetukset-näytössä **Digitaalinen hyvinvointi ja lapsilukko** → **Rauhoita elämäsi**.
- 2 Jos haluat ajastaa rentoutustilan aktivoinnin, napauta **Ota käyttöön aikataulun mukaan**, aktivoi kytkin napauttamalla sitä ja aseta sitten päivät ja aika.

Laitteen ylläpito

Esittely

Laitteen ylläpitotoiminto tarjoaa yleiskatsauksen laitteen akkuun, tallennustilaan, muistiin ja järjestelmän suojaukseen. Voit myös optimoida laitteen automaattisesti sormen napautuksella.

Laitteen optimointi

Napauta Asetukset-näytössä **Laitteen ylläpito** → **Optimoi nyt**.

Pikaoptimointitoiminto parantaa laitteen suorituskykyä suorittamalla seuraavat toimet.

- Taustalla käynnissä olevien sovellusten sulkeminen.
- Akkuvirran epätavallisen käytön hallinta.
- Kaatuneiden sovellusten ja haittaohjelmien etsiminen.

Automaattisen optimointitoiminnon käyttäminen

Voit asettaa laitteen suorittamaan automaattisen optimoinnin, kun laitetta ei käytetä. Napauta  → **Lisäasetukset** → **Automaattinen optimointi** ja aktivoi kytkin napauttamalla sitä. Jos haluat asettaa automaattisen optimoinnin suoritusajankohdan, napauta **Aika**.

Akku

Voit tarkistaa akun jäljellä olevan varauksen ja laitteen käyttöajan. Jos laitteen akun varaustaso on vähissä, voit säästää virtaa virransäästötoimintojen avulla.

Napauta Asetukset-näytössä **Laitteen ylläpito** → **Akku**.



- Jäljellä oleva käyttöaika näyttää ajan, joka on jäljellä, ennen kuin akkuvirta loppuu. Jäljellä oleva käyttöaika voi vaihdella laitteen asetusten ja käyttöolojen mukaan.
- Et ehkä saa ilmoituksia joistakin sovelluksista, joissa virransäästötila on käytössä.

Virtatila

Valitse laitteen käyttötarkoituksiin sopiva virtatila.

Napauta **Virtatila** ja valitse asetukset.

- **Optimoitu:** Optimoitu tasapaino laitteen suorituskyvyn ja akkuvirran käytön välillä.
- **Keskitaso virransäästö:** Voit pidentää akun käyttöaikaa ottamalla virransäästötilan käyttöön.
- **Maksimivirransäästö:** Enimmäisvirransäästötilassa laite vähentää akkuvirran kulumista aktivoimalla tumman tilan ja rajoittamalla käytettävissä olevia sovelluksia ja ominaisuuksia. Verkkoyhteydet poistetaan käytöstä matkapuhelinverkkoa lukuun ottamatta.

Voit asettaa laitteen lataamaan akun tavallista nopeammin. Napauta **Lataus** ja aktivoi **Pikalataus** -kytkin napauttamalla sitä.

Mukautuva virransäästö

Voit asettaa laitteen ottamaan virransäästötilan automaattisesti käyttöön käyttötapojesi ja jäljellä olevan akkuvirran perusteella.

Napauta **Virtatila** ja aktivoi **Mukautuva virransäästö** -kytkin napauttamalla sitä. Laite pidentää akun käyttöaika ottamalla virransäästötilan käyttöön tilanteen perusteella.

Sovellusten asettaminen lepotilaan

Voit säästää akkuvirtaa estämällä taustalla toimivia sovelluksia käyttämästä akkuvirtaa, kun niitä ei käytetä. Napauta **Akun käyttö**, valitse sovellukset sovellusluettelosta ja aktivoi toiminto napauttamalla **Siirrä sov. lepotilaan** -kytkintä.

Tallennustila

Voit tarkistaa käytössä olevan ja vapaan muistin määrän.

Napauta Asetukset-näytössä **Laitteen ylläpito** → **Tallennustila**.



- Todellinen käytettävissä olevan sisäisen muistin määrä on pienempi kuin ilmoitettu määrä, koska käyttöjärjestelmä ja oletussovellukset käyttävät osan muistista. Käytettävissä oleva kapasiteetti voi muuttua, kun päivität laitteen.
- Voit tarkastella sisäisen muistin jäljellä olevaa kapasiteettia Samsungin Internet-sivuston tieto-osassa oman laitteesi kohdalla.

Muistin hallinta

Jos haluat poistaa tiedostoja tai poistaa tarpeettomien sovellusten asennuksen, valitse luokka. Valitse sitten haluamasi kohteet ja napauta **Poista** tai **Poista asennus**.

Muisti

Napauta Asetukset-näytössä **Laitteen ylläpito** → **Muisti**.

Jos haluat nopeuttaa laitteen toimintaa pysäyttämällä taustalla suoritettavia sovelluksia, valitse sovelluksia sovellusten luettelosta ja napauta **Tyhjennä nyt**.

Suojaus

Voit tarkistaa laitteen suojaustilan. Tämä toiminto etsii laitteesta haittaohjelmat.

Napauta Asetukset-näytössä **Laitteen ylläpito** → **Suojaus** → **Tarkista tablet-laite**.

Sovellukset

Voit hallita laitteen sovelluksia ja muuttaa niiden asetuksia. Voit näyttää sovellusten käyttötiedot, muuttaa niiden ilmoitus- tai käyttöoikeusasetuksia tai poistaa käytöstä tarpeettomat sovellukset tai poistaa niiden asennuksen.

Napauta Asetukset-näytössä **Sovellukset**.

Yleinen hallinta

Voit mukauttaa laitteen järjestelmäasetukset tai palauttaa laitteen alkutilaan.

Napauta Asetukset-näytössä **Yleinen hallinta**.

- **Kieli ja syöttö:** Voit valita laitteen kielet ja muuttaa asetuksia, kuten näppäimistöä ja puhesyöttötyyppejä. Jotkin vaihtoehdot eivät ole ehkä käytettävissä valitun kielen mukaan. Lisätietoja on kohdassa [Laitteen kielten lisääminen](#).
- **Päivämäärä ja aika:** Käytä ja muuta asetuksia, jotka ohjaavat laitteen kellonajan ja päivämäärän näyttöä.



Jos akun varaus purkautuu kokonaan, kellonaika ja päivämäärä nollautuvat.

- **Ota meihin yhteyttä:** Kysy kysymyksiä tai tarkastele usein kysyttyjä kysymyksiä.
- **Palauta:** Voit palauttaa laitteen asetukset alkutilaan tai palauttaa tehdasasetukset. Voit palauttaa kaikki omat asetukset tai vain verkkoasetukset tai helppokäyttöisyysasetukset. Voit myös asettaa laitteen käynnistymään uudelleen tietyinä ajankohtana laitteen optimointia varten.

Laitteen kielten lisääminen

Voit lisätä laitteessa käytettävissä olevia kieliä.

1 Napauta Asetukset-näytössä **Yleinen hallinta** → **Kieli ja syöttö** → **Kieli** → **Lisää kieli**.

Voit tarkastella kaikkia lisättävissä olevia kieliä napauttamalla  → **Kaikki kielet**.

2 Valitse lisättävä kieli.

3 Aseta valittu kieli oletuskieleksi napauttamalla **Aseta oletukseksi**. Jos haluat säilyttää nykyisen kieliasetuksen, napauta **Pidä nykyinen**.

Valittu kieli lisätään kieliluetteloon. Jos vaihdoit oletuskielen, valittu kieli tulee luettelon ensimmäiseksi.

Jos haluat vaihtaa oletuskielen kieliluettelosta, valitse haluamasi kieli ja napauta **Käytä**. Jos jokin sovellus ei tue oletuskieltä, käytetään seuraavaa tuettua kieltä.

Helppokäyttöisyys

Voit määrittää useita asetuksia, jotka lisäävät laitteen helppokäyttöisyyttä.

Napauta Asetukset-näytössä **Helppokäyttöisyys**.

- **Näytönlukija:** Ota käyttöön Voice Assistant -toiminto, joka tuottaa äänipalautteet. Ohjeita tämän toiminnon käyttöön saat napauttamalla **Opetusohjelma**.
- **Näkyvyyteen liittyvät parannukset:** Mukauta asetuksia, jotka tekevät laitteen käytöstä helpompaa näkörajoitteisille.
- **Kuuloon liittyvät parannukset:** Mukauta asetuksia, jotka tekevät laitteen käytöstä helpompaa kuulorajoitteisille.
- **Vuorovaikutus ja näppäryys:** Mukauta asetuksia, jotka tekevät laitteen käytöstä helpompaa liikuntarajoitteisille.
- **Lisäasetukset:** Määritä suoran käytön ja ilmoitustoimintojen asetukset.
- **Asennetut palvelut:** Tarkastele laitteeseen asennettuja helppokäyttöisyyspalveluja.
- **Tietoja Helppokäyttöisyydestä:** Näytä helppokäyttöisyystiedot.
- **Ota meihin yhteyttä:** Kysy kysymyksiä tai tarkastele usein kysytyjä kysymyksiä.

Ohjelmistopäivitys

Voit päivittää laitteesi laiteohjelmiston firmware over-the-air (FOTA) -palvelun avulla. Voit myös ajoittaa ohjelmistopäivitykset.

Napauta Asetukset-näytössä **Ohjelmistopäivitys**.



Jos laitteesi suojausta ja uusien tietoturvahenkien ehkäisemistä varten julkaistaan kriittisen tärkeitä ohjelmistopäivityksiä, ne asennetaan automaattisesti ilman suostumustasi.

- **Lataa ja asenna:** Tarkista ja asenna päivitykset manuaalisesti.
- **Lataa automaattisesti Wi-Fiä:** Aseta laite lataamaan päivitykset automaattisesti, kun yhteys Wi-Fi-verkkoon on olemassa.
- **Edellinen päivitys:** Näytä viimeisimmän ohjelmistopäivityksen tiedot.

Suojauspäivitysten tiedot

Suojauspäivitysten avulla parannetaan laitteen suojausta ja suojataan henkilökohtaisia tietojasi. Tietoja laitemalliisi tarkoitettuista suojauspäivityksistä saat osoitteesta security.samsungmobile.com.



Tämä sivusto tukee vain joitakin kieliä.

Vihjeitä ja käyttöopas

Näytä ohjetiedot, joiden avulla voit opetella laitteen ja sovellusten käyttöä tai tärkeiden asetusten määrittämistä.

Napauta Asetukset-näytössä **Vihjeitä ja käyttöopas**.

Tietoja tablet-laitteesta

Saat näkyviin laitteen tiedot.

Napauta Asetukset-näytössä **Tietoja tablet-laitteesta**.

Jos haluat muuttaa laitteen nimeä, napauta **Muokkaa**.

- **Tila:** Näytä eri laitetiedot, kuten MAC-osoite Wi-Fi-verkossa ja sarjanumero.
- **Lakisääteiset tiedot:** Näytä laitteeseen liittyvät oikeudelliset tiedot, kuten turvallisuustiedot ja avoimen lähdekoodin käyttöoikeussopimus.
- **Ohjelmiston tiedot:** Näytä laitteen ohjelmistotiedot, kuten sen käyttöjärjestelmä- ja laiteohjelmistoversio.
- **Akun tiedot:** Näytä laitteen akun tila ja tiedot.

Liite

Vianmääritys

Kokeile seuraavia ratkaisuehdotuksia, ennen kuin otat yhteyden Samsung-huoltoon. Jotkin tilanteet eivät ehkä koske sinun laitettasi.

Kun käynnistät laitteen tai kun käytät laitetta, se pyytää sinua antamaan seuraavat koodit:

- Salasana: Kun laitteen lukitustoiminto on käytössä, on annettava laitteelle määritetty salasana.
- PIN-koodi: Kun käytät laitetta ensimmäisen kerran tai kun PIN-koodin kysely on käytössä, sinun on annettava SIM- tai USIM-kortin mukana toimitettu PIN-koodi. Voit poistaa tämän toiminnon käytöstä Lukitse SIM-kortti -valikon avulla.
- PUK-koodi: SIM- tai USIM-kortti on lukittu, mikä yleensä johtuu siitä, että PIN-koodi on annettu väärin useita kertoja. Anna palveluntarjoajalta saamasi PUK-koodi.
- PIN2-koodi: Kun tulet valikkoon, jossa kysytään PIN2-koodia, syötä SIM- tai USIM-kortin mukana toimitettu PIN2-koodi. Lisätietoja saat palveluntarjoajaltasi.

Laite antaa verkkoon tai palveluun liittyviä virheilmoituksia

- Jos olet alueella, jolla on heikko signaali tai huono vastaanoton laatu, signaali voi kadota. Siirry toiselle alueelle ja yritä uudelleen. Siirtymisen aikana näyttöön voi tulla toistuvasti virheilmoituksia.
- Jotkin toiminnot on tilattava erikseen. Lisätietoja saat palveluntarjoajaltasi.

Laite ei käynnisty

Kun akku on täysin tyhjä, laite ei käynnisty. Lataa akku täyteen ennen laitteen käynnistämistä.

Kosketusnäyttö reagoi hitaasti tai virheellisesti

- Jos kiinnität kosketusnäyttöön näytönsuojakalvon tai muun lisävarusteen, kosketusnäyttö ei ehkä toimi oikein.
- Jos käytät käsineitä, jos kätesi eivät ole puhtaat kosketusnäyttöä koskettaessasi tai jos napautat näyttöä terävällä esineellä tai sormenpäällä, kosketusnäyttö voi toimia virheellisesti.
- Kosketusnäyttö voi toimia virheellisesti kosteissa olosuhteissa ja kastuessaan.
- Käynnistä laite uudelleen, jolloin tilapäiset ohjelmavirheet poistuvat.
- Varmista, että laitteen ohjelmisto on päivitetty uusimpaan versioon.
- Jos kosketusnäyttö on naarmuuntunut tai vahingoittunut, toimita laite Samsung-huoltoon.

Laite jumiutuu tai ilmenee vakava virhe

Kokeile seuraavia ratkaisuja. Jos ongelma ei edelleenkään ratkea, ota yhteys Samsung-huoltoon.

Laitteen käynnistäminen uudelleen

Jos laite jumiutuu tai lakkaa toimimasta, sovelluksia on ehkä suljettava tai laite on sammutettava ja käynnistettävä uudelleen.

Uudelleenkäynnistyksen pakottaminen

Jos laite on jumissa eikä vastaa, käynnistä se uudelleen pitämällä sivunäppäintä ja äänenvoimakkuuden vähennysnäppäintä painettuina samanaikaisesti yli seitsemän sekunnin ajan.

Laitteen palauttaminen

Jos edellä kuvatut toimenpiteet eivät ratkaise ongelmaa, palauta laite tehdasasetuksiin.

Käynnistä **Asetukset**-sovellus ja napauta **Yleinen hallinta** → **Palauta** → **Alkuperäisten tietojen palautus** → **Palauta** → **Poista kaikki**. Muista varmuuskopioida kaikki laitteeseen tallennetut tärkeät tiedot ennen tehdasasetusten palauttamista.

Puheluja ei yhdistetä

- Varmista, että olet käyttänyt oikeaa matkapuhelinverkkoa.
- Varmista, ettet ole määrittänyt soitonestoa numerolle, jonka valitset.
- Varmista, ettet ole määrittänyt soitonestoa saapuvan puhelun soittajan numerolle.

Muut eivät kuule puhettasi

- Varmista, että et peitä sisäistä mikrofontia.
- Varmista, että mikrofonti on lähellä suutasi.
- Jos käytät nappikuulokkeita, varmista, että ne on kytketty oikein.

Äänessä on kaikua puhelun aikana

Säädä äänenvoimakkuutta äänenvoimakkuusnäppäimellä tai siirry toiselle alueelle.

Yhteys matkapuhelinverkkoon tai Internetiin katkeaa usein, tai äänenlaatu on huono

- Varmista, että et peitä laitteen sisäistä antennia.
- Jos olet alueella, jolla on heikko signaali tai huono vastaanoton laatu, signaali voi kadota. Yhteysongelmat voivat johtua palveluntarjoajan tukiaseman ongelmista. Siirry toiselle alueelle ja yritä uudelleen.
- Kun käytät laitetta liikkuessasi, langattoman verkon palvelut voivat olla poissa käytöstä palveluntarjoajan verkon ongelmien takia.

Akku ei lataudu asianmukaisesti (Samsungin hyväksymät laturit)

- Tarkista, että laturi on liitetty oikein.
- Ota yhteyttä Samsungin palvelukeskukseen akun vaihtamista varten.

Akku tyhjenee nopeammin kuin pian laitteen ostamisen jälkeen

- Jos laite tai sen akku on hyvin matalassa tai hyvin korkeassa lämpötilassa, akun käyttökelpoinen varaus voi pienentyä.
- Akkuvirran kulutus kasvaa, kun käytät tiettyjä toimintoja tai sovelluksia, kuten GPS-toimintoa, pelejä tai Internetiä.
- Akku on kuluva osa, ja sen varauksen kestoaika lyhenee ajan kuluessa.

Kameran käynnistyessä näyttöön tulee virheilmoituksia

Laitteessasi on oltava riittävästi vapaata muistia ja akkuvirtaa kameran sovelluksen käyttöä varten. Jos näyttöön tulee kameraa käynnistettäessä virheilmoituksia, toimi seuraavasti:

- Lataa akku.
- Vapauta muistia siirtämällä tiedostoja tietokoneeseen tai poistamalla tiedostoja laitteesta.
- Käynnistä laite uudelleen. Jos kameran sovelluksen käytössä on ongelmia näiden vihjeiden kokeilemisen jälkeenkin, ota yhteys Samsung-huoltoon.

Valokuvan laatu on huonompi kuin esikatselussa

- Valokuvien laatu voi vaihdella ympäristön ja käytettävän valokuvaustavan mukaan.
- Jos otat valokuvia hämärässä, yöllä tai sisätiloissa, valokuvissa voi näkyä kuvakohinaa tai ne voivat olla epäteräviä.

Multimediatiedostoja avattaessa näyttöön tulee virheilmoituksia

Jos näyttöön tulee virheilmoitus tai multimediatiedostojen toisto ei ala avatessasi niitä laitteella, kokeile seuraavia:

- Vapauta muistia siirtämällä tiedostoja tietokoneeseen tai poistamalla tiedostoja laitteesta.
- Varmista, ettei musiikkitiedosto ole Digital Rights Management (DRM) -suojattu. Jos tiedosto on DRM-suojattu, varmista, että sinulla on sen toistoon tarvittava lisenssi tai avain.
- Varmista, että laite tukee tiedostomuotoja. Jos jokin tiedostomuoto, kuten DivX tai AC3, ei ole tuettu, asenna sitä tukeva sovellus. Voit varmistaa laitteesi tukemat tiedostomuodot osoitteessa www.samsung.com.
- Laite tukee laitteella kuvattuja valokuvia ja videoita. Muilla laitteilla kuvatut valokuvat ja videot eivät ehkä toimi oikein.
- Laite tukee multimediatiedostoja, jotka ovat verkkopalvelun tarjoajan tai lisäpalvelujen tarjoajien valtuuttamia. Jotkin Internetistä saatavat sisällöt, kuten soittoäännet, videot tai taustakuvat, eivät ehkä toimi oikein.

Bluetooth ei toimi hyvin

Jos toista Bluetooth-laitetta ei löydy tai ilmenee yhteysongelmia tai toimintahäiriöitä, kokeile seuraavia toimia:

- Varmista, että laite, johon haluat muodostaa yhteyden, on valmis haettavaksi tai yhdistettäväksi.
- Varmista, että laitteesi ja toinen Bluetooth-laite ovat Bluetooth-enimmäiskantaman sisällä (10 m).
- Käynnistä laitteessasi **Asetukset**-sovellus, napauta **Yhteydet** ja aktivoi sitten **Bluetooth**-kytkin uudelleen napauttamalla sitä.
- Käynnistä laitteessasi **Asetukset**-sovellus ja napauta **Yleinen hallinta** → **Palauta** → **Palauta verkkoasetukset** → **Asetusten nollaus** → **Palauta**, jolloin verkkoasetukset palautetaan. Rekisteröidyt tiedot voivat kadota, kun verkkoasetukset palautetaan.

Jos nämä ohjeet eivät ratkaise ongelmaa, ota yhteys Samsung-huoltoon.

Yhteyttä ei muodosteta, kun kytket laitteen tietokoneeseen

- Varmista, että käyttämäsi USB-kaapeli on yhteensopiva laitteesi kanssa.
- Varmista, että olet asentanut tietokoneeseen oikean ohjaimen ja päivittänyt sen.

Laitte ei löydä nykyistä sijaintiasi

GPS-signaalit voivat olla estyneitä joissakin paikoissa, kuten sisätiloissa. Aseta tällöin laite käyttämään Wi-Fi- tai matkapuhelinverkkoa sijaintisi etsinnässä.

Laitteeseen tallennettuja tietoja on kadonnut

Varmuuskopioi aina kaikki laitteeseen tallennetut tärkeät tiedot. Muutoin et voi palauttaa tietoja, jos ne vioittuvat tai katoavat. Samsung ei ole vastuussa laitteeseen tallennettujen tietojen katoamisesta.

Laitteen kotelon ulkoreunalla on pieni rako

- Rako on valmistuksessa tarvittava ominaisuus, ja osat voivat liikkua tai väristä vähäisesti.
- Ajan myötä osien välinen kitka voi hieman suurentaa tätä rako.

Laitteen tallennustila ei riitä

Vapauta tallennustilaa poistamalla välimuisti ja muut tarpeettomat tiedot laitteen ylläpitotoiminnon avulla tai poistamalla manuaalisesti käyttämättömiä sovelluksia tai tiedostoja.

Kotinäppäintä ei näy

Kotinäppäimen sisältävä siirtymispalkki voi kadota näkyvistä tiettyjen sovellusten ja toimintojen käytön aikana. Saat siirtymispalkin näkyviin vetämällä ylöspäin näytön alareunasta.

Kirkkaudensäätöpalkkia ei näy ilmoituspaneelissa

Avaa ilmoituspaneeli vetämällä tilariviä alaspäin ja vedä sitten ilmoituspaneelia alaspäin. Napauta ☰ → **Pikapaneelin asettelu** ja aktivoi sitten **Näytä kirkkaus päällä** -kytkin napauttamalla sitä.

Akun irrottaminen

- **Jos haluat irrottaa akun, ota yhteyttä valtuutettuun huoltoliikkeeseen. Akun irrottamisohjeet ovat osoitteessa www.samsung.com/global/ecodesign_energy.**
- Oman turvallisuutesi vuoksi **älä yritä itse irrottaa** akkua. Jos akku irrotetaan väärin, akku ja laite voivat vahingoittua ja aiheuttaa henkilövahingon ja/tai muuttaa laitteen vaaralliseksi.
- Samsung ei ole vastuussa vahingoista tai menetyksistä (sopimuksessa olevista tai vahingonkorvausvastuista, mukaan lukien laiminlyönti), jotka voivat aiheutua näiden varoitusten ja ohjeiden täsmällisesti noudattamatta jättämisestä, Samsungin laiminlyönnistä aiheutuvaa kuolemaa tai henkilövahinkoa lukuun ottamatta.

Jos tarvitset apua tai on kysyttävää, käy sivullamme www.samsung.fi.
Klikkaa "TUKI"=>"Ongelmanratkaisu"
ja valitse tuoteryhmä ja tuote.
Vaihtoehtoisesti soita asiakastukeemme puhelinnumeroon: 030-6227 515

Tekijänoikeus

Copyright © 2020 Samsung Electronics Co., Ltd.

Tämä opas on kansainvälisten tekijänoikeuslakien suojaama.

Tämän oppaan osittainenkin jäljentäminen, jakeleminen, kääntäminen tai siirtäminen missä tahansa muodossa tai millä tahansa tavalla, sähköisesti tai mekaanisesti, mukaan lukien valokopiointi, äänittäminen tai säilyttäminen tietojen säilytys- ja hakujärjestelmissä, on kiellettyä.

Tavaramerkit

- SAMSUNG ja SAMSUNG-logo ovat Samsung Electronics Co., Ltd. rekisteröityjä tavaramerkkejä.
- Bluetooth® on Bluetooth SIG, Inc:n rekisteröity tavaramerkki kaikkialla maailmassa.
- Wi-Fi®, Wi-Fi Direct™, Wi-Fi CERTIFIED™ ja Wi-Fi-logo ovat Wi-Fi Alliancen rekisteröityjä tavaramerkkejä.
- Valmistettu Dolby Laboratories myöntämällä lisenssillä. Dolby, Dolby Atmos, ja kaksois-D-symboli ovat Dolby Laboratories tavaramerkkejä.
- Kaikki muut tavaramerkit ja tekijänoikeudet ovat omistajiensa omaisuutta.