

Doro PhoneEasy® 715

Suomi

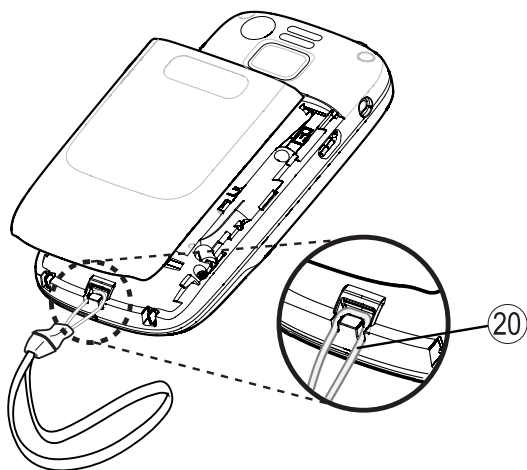

doro 

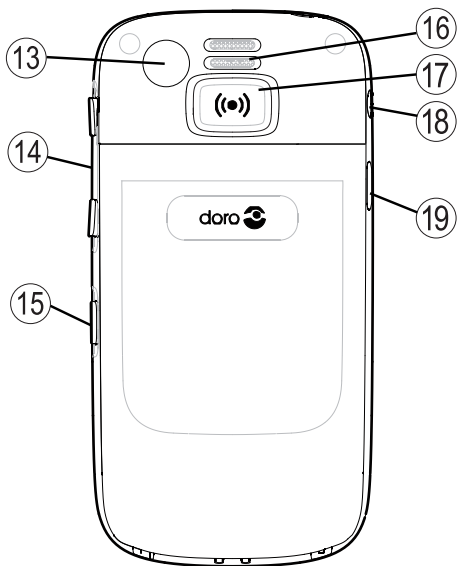
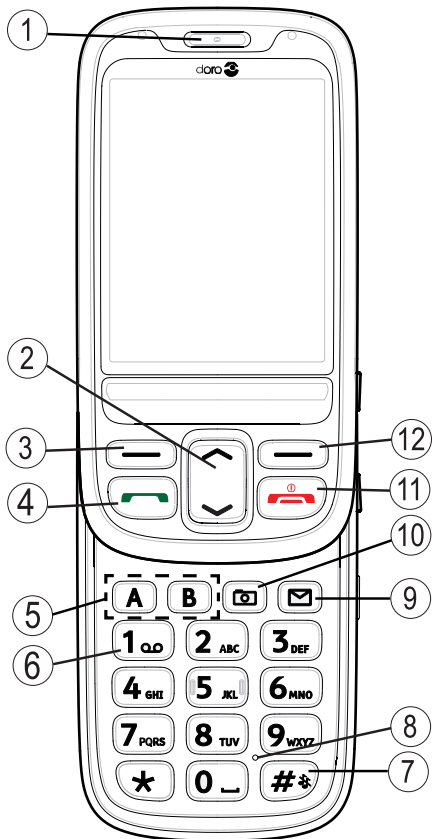



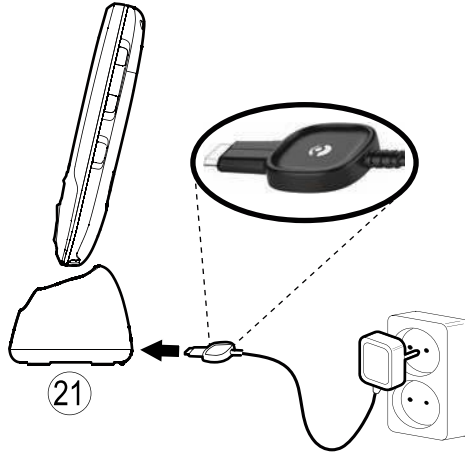

Suomi

1. Kuuloke
2. Nuolinäppäimet
3. Vasen valintanäppäin
4. Soittopainike
5. Pikavalintanäppäimet
6. Vastaaja
7. Äänetön/Syöttötapa
8. Mikrofoni
9. Viestin pikavalinta
10. Kameranäppäin
11. Puhelun lopetus/Virta
päälle/pois
12. Oikea valintanäppäin
13. Kameran linssi
14. Äänenvoimakkuuden säätö
15. Näppäinlukko
16. Kaiutin
17. Turvanäppäin
18. Kuulokemikrofoniliitäntä
19. Laturin liitäntä
20. Kiinnityslenkin kiinnitys
21. Latausteline



Sisältö

Asentaminen	1
SIM-kortin, muistikortin ja akun asentaminen.....	1
Lataaminen.....	2
Symbolit.....	3
Lisätoiminnot	3
Näytön tilasymbolit	3
Tärkeimmät näytön symbolit.....	4
Käyttäminen	5
Puhelimen ottaminen käyttöön	5
Soittaminen.....	6
Soittaminen puhelinmuistiosta	6
Vastaaminen	6
Äänenvoimakkuuden säätö.....	6
Tekstin syöttäminen 	7
Puheluvalinnat.....	8
Koputus	9
Puhelutiedot.....	9
Pikavalinta 	9
Näppäinlukko	9
Äänetön	10
Kuulokemikrofoni	10
Hätäpuhelut	10
Turvanäppäin 	10
Puhelinmuistio	13
Puhelinmuistiomerkinän luominen	13
ICE-tietojen luominen (In Case of Emergency) 	13
Puhelinmuistiomerkitöjen hallitseminen	13
ICE (In Case of Emergency) 	15
Viestit.....	16
Tekstiviestien (SMS) luominen ja lähettäminen	16
Ääniviestin luominen ja lähettäminen	17
Multimediaviestien (MMS) luominen ja lähettäminen	17
Saapuneet, Lähetetyt, Lähtevät	19
Puhelutiedot	20
Puhelujen tarkastelu ja soittaminen	20
Kamera (valokuvien ottaminen).....	21

Kamera, valinnat.....	21
Kameran säädöt.....	22
Kuvan katselu	22
Kuvan katselu, valinnat	22
Puhelimen yhdistäminen tietokoneeseen.....	24
Sisällön vetäminen ja pudottaminen	24
USB-kaapelin irrottaminen turvallisesti	24
Asetukset.....	25
Yleinen	25
Ääni.....	29
Näyttö.....	31
Puhelut.....	33
Viestit.....	37
Kamera	41
Turva +	41
Bluetooth	44
Suojaus.....	45
Tiedostonhallinta.....	48
Lisätoiminnot	50
Hälytys.....	50
Ajanhallinta.....	50
Laskin.....	51
FM Radio	52
Taskulamppu	53
Pelit	54
Ohjeita ETÄKÄYTTÄJÄLLE.....	54
Vianmääritys	60
Turvaohjeet	62
Verkkopalvelut ja kustannukset.....	62
Käyttöympäristö	62
Lääketieteelliset laitteet.....	62
Räjähdysvaara.....	63
Kuulon suojaaminen.....	63
Hätäpuhelut	64
Ajoneuvot.....	64
Huolto ja kunnossapito.....	64
Takuu	65
Tekniset tiedot	65

Kuulolaitteet.....	65
Specific Absorption Rate (SAR)	65
Vastaavuustodistus	66

Asentaminen

TÄRKEÄÄ

Sammuta puhelin ja irrota laturi, ennen kuin irrotat akun kannen.

SIM-kortin, muistikortin ja akun asentaminen

SIM-kortin ja muistikortin pidikkeet ovat akkulokeron sisällä.

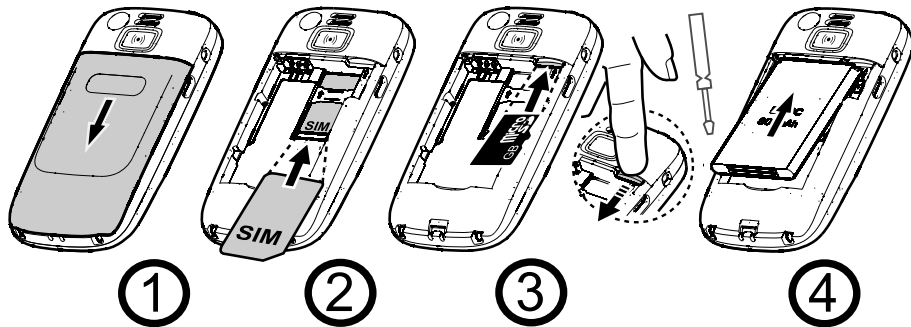

1. Irrota akkukotelon kansi ja akku, mikäli se on jo asennettu.
2. Aseta SIM-kortti liu'uttamalla se varovasti pidikkeeseen. Varmista, että SIM-kortin koskettimet ovat sisäänpäin ja viisto kulma osoittaa alaspäin. Älä naarmuta tai taivuta SIM-kortin kosketuspintoja.
3. Muistikortin asettaminen (valinnainen): Aseta muistikortti liu'uttamalla se varovasti pidikkeeseen. Varmista, että muistikortin kontaktit sisäänpäin ja että leikattu kulma osoittaa oikealle. Varo naarmuta tai taivuta yhteystiedot muistikortille. Voit poistaa muistikortin: Etsi pieni harjulle loppuun muistikortin. Laita kynsi osaksi harjun ja vedä muistikortti ulos. Jos kynsi on liian lyhyt, voit käyttää pientä ruuvimeisseliä tai kynän suojus.
4. Aseta akku paikalleen liu'uttamalla se akkukoteloon siten, että akun koskettimet ovat vasemmassa yläkulmassa. Aseta akkulokeron kansi takaisin.

TÄRKEÄÄ



Käytä ainoastaan muistikortteja, jotka on tarkoitettu käytettäväksi tässä laitteessa. Yhteensopiva korttityyppi: **microSD, microSDHC**.

Jos kortit eivät sovi yhteen laitteen kanssa, kortti ja laite voivat vaurioitua ja kortille tallennetut tiedot vioittua. Muistikortteja myydään erikseen.

Lataaminen

VARO

Käytä ainoastaan tämän puhelimen kanssa käytettäviksi tarkoitettuja akkuja, latauslaitteita ja varusteita. Muiden lisävarusteiden käyttäminen voi olla vaarallista ja saattaa mitätöidä puhelimen tyyppihyväksynnän ja takuun.

Kun akku on lähes tyhjä,  näkyy näytössä ja kuuluu varoitusääni. Lataa akku kytkemällä verkkovirtasovitin pistorasiaan ja laturin liitääntään .

 näkyy näytössä lyhyesti, kun laturi kytketään puhelimeen, ja

 näkyy näytössä, kun laturi irrotetaan. Latauksen ilmaisin liikkuu latauksen aikana. Akun latautuminen täyteen kestää noin kolme tuntia.

 näkyy näytössä, kun lataus on valmis. Jos puhelin sammutetaan, kun laturi on liitettyä puhelimeen, näytössä näkyy vain akun latauksen merkkivalo.

Huomaa!

Virran säästämiseksi Taustavalo sammuu hetken kuluttua. Voit valaista näytön painamalla mitä tahansa näppäintä. Akun täysi varauskyky saavutetaan, kun akkua on ladattu 3–4 kertaa. Akut kuluvat käytössä. On normaalia, että puhe-aika ja valmiusaika lyhenevät säännöllisessä käytössä.





Säästä energiaa

Kun akku on ladattu täyteen ja laite on irrotettu laturista, irrota laturi pistorasiasta.

















Symbolit

Lisätoiminnot

Seuraavat kuvakkeet viittaavat käyttöoppaan tietoihin lisätoiminnoista, jotka liittyvät:

	Näköön		Käsittelyyn
	Kuuloon		Turvallisuuteen

Näytön tilasymbolit

	Signaalin voimakkuus		Ei verkkoyhteyttä
	Vain soittoaäni		Lukematon tekstiviesti Saapuneet-kansiossa
	Soittoaäni ja värinä		Hälytys aktiivinen
	Vain värinä		Akun lataustaso
	Äänetön		Soitonsiirto käytössä
	Verkkovierailu (muissa verkoissa)		Bluetooth päällä, näkyy muille
	Vastaamaton puhelu		Bluetooth päällä, ei näy muille
	Kuuloke käytössä		Bluetooth yhdistetty
	Vastaajaviesti vastaanotettu		

Tärkeimmät näytön symbolit

	Mykistä		Laturin kytkentä
	Viestin lähettäminen onnistui		Laturi irrotettu
	Viestin lähettäminen epäonnistui		Kuuloke kytketty
	Virhe		Kuuloke pois
	Varoitus		Kaiutin käytössä
	Kysely		Kaiutin pois
	Valmis (vahvistettu)		Saapuva puhelu
	Uusi viesti		Lähtevä puhelu
	Akun varaus vähissä		Puhelu lopetettu
	Haetaan		Vastaamaton puhelu Katso vastaamattomat puhelut painamalla Lue -näppäintä.
	Turvapuhelu		Puhelu pidossa
	Käyntikorttiviesti		Vain hätäpuhelut
	Äänenvoimakkuuden säätö		Käsitellään, odota

Käyttäminen

Puhelimen ottaminen käyttöön

Kytke puhelin päälle tai sammuta se painamalla punaista painiketta  ja pitämällä sitä painettuna. Vahvista, että haluat sammuttaa puhelimen, valitsemalla **Kyllä**.

Jos SIM-kortti on aktivoitu, mutta se on suojattu PIN-koodilla (Personal Identification Number), näyttöön tulee **PIN**. Syötä PIN-koodi ja paina **OK** (⊞ näppäimistön vasemmassa yläkulmassa). Poista valitsemalla **Poista** (⊞ näppäimistön oikeassa yläkulmassa).

Huomaa!

Jos SIM-kortin mukana ei toimitettu PIN- ja PUK-koodeja, ota yhteys palveluntarjoajaan.

Jäljellä: # näyttää jäljellä olevien PIN-yritysten määrän. Kun yrityksiä ei ole enää jäljellä, näyttöön tulee **PIN estetty**. SIM-kortti on nyt avattava PUK-koodilla (Personal Unblocking Key).

1. Syötä PUK-koodi ja vahvista se painamalla **OK**.
2. Syötä uusi PIN-koodi ja vahvista se painamalla **OK**.
3. Syötä uusi PIN-koodi uudelleen ja vahvista valitsemalla **OK**.

Aloituskysely

Kun kytket puhelimeen virran ensimmäisen kerran, voit käyttää Aloituskysely-toimintoa eräiden perusasetusten määrittämiseen.

Kun näytöllä on **Suorita aloituskysely?**, paina **Kyllä**-näppäintä muuttaaksesi kohdan Kieli, Aika ja PVM, Saapuva puhelu, Soittovoimak., Tekstin koko tai Teemat asetusta. Paina **Ei**-näppäintä, jos et halua muuttaa asetusta.

Vihje:

Voit suorittaa Aloituskysely-toiminnon myöhemmin, jos haluat, katso [Aloituskysely](#), s.26.

Valmiustila

Kun puhelin on käyttövalmis etkä ole näppäilyt näyttöön mitään, puhelin on valmiustilassa.

Valmiustilassa vasen valintanäppäin on **Valikko**.

Valmiustilassa oikea valintanäppäin on **Nimi**.



Vihje:

Voit aina palata valmiustilaan painamalla .

Kielen, kellonajan ja päivämäärän vaihtaminen

SIM-kortti määrittää oletuskielen. Lisätietoja kielen, kellonajan ja päivämäärän muuttamisesta on kohdassa [Yleinen, s.25](#).

Soittaminen



1. Syötä puhelinnumero, myös suuntanumero. Poista painamalla **Poista**.
2. Soita painamalla . Peruuta soittaminen painamalla **Lopeta**.
3. Lopeta puhelu painamalla .

Vihje:

Käytä kansainvälisissä puheluissa aina **+**-merkkiä maakoodin edessä.



Saat kansainvälisen etuliitteen **+** painamalla kahdesti -näppäintä.

Soittaminen puhelinmuistiosta

1. Avaa puhelinmuistio painamalla **Nimi**-näppäintä.
2. Voit siirtyä puhelinmuistiosta nuolinäppäimillä / tai voit suorittaa pikahaun painamalla merkinnän ensimmäisen kirjaimen kirjainta, ks. [Tekstin syöttäminen](#) , s. 7.
3. Soita valitulle henkilölle painamalla **Soita** tai palaa valmiustilaan painamalla **Palaa**.

Vastaaminen

Voit vastata puheluun liu'uttamalla kansi auki. Jos haluat vastata saapuvaan puheluun avaamalla ensin puhelimen kannen, voit määrittää **Avaa kansi**-kohtaan asetuksen **Pois**, katso [Avaa kansi, s.35](#).

1. Vastaa painamalla  tai hiljennä soittoaäni painamalla **Äänet**.. Hylkää puhelu painamalla **Hylkää** (varattu-ääni). Vaihtoehtoisesti voit hylätä puhelun suoraan painamalla .
2. Lopeta puhelu painamalla .



Äänenvoimakkuuden säätö

Voit säätää äänenvoimakkuutta puhelun aikana sivunäppäimillä **+/-**. Äänenvoimakkuuden taso näkyy näytössä. Jos käytät kuulolaitetta tai

kuulet puhelinta huonosti äänekkäissä ympäristöissä, voit muokata puhelimen ääniasetuksia, katso [Audio-asetus](#) , s.29.

Tekstin syöttäminen

Tekstiä syötetään valitsemalla merkkejä painamalla numeronäppäimiä toistuvasti. Paina näppäintä uudelleen, kunnes näkyviin tulee haluttu merkki. Odota pari sekuntia, ennen kuin syötät seuraavan merkin.

Painamalla  saat esiin erikoismerkkiluettelon. Valitse haluamasi merkki / -näppäimillä ja syötä se painamalla **OK**.

Siirrä osoitinta tekstissä sivupainikkeilla **+/-** tai /.







Painamalla  voit vaihdella isojen ja pienten kirjainten ja numeroiden välillä.

Paina pitkään  vaihtaaksesi kirjoituskieltä.

Tekstin syöttäminen ennakoivan tekstinsyötön avulla

Joissakin kielissä voit valita Smart ABC (eZiType™) -syöttötavan, joka ehdottaa sanoja sanakirjan avulla. Katso ohjeet ennakoivan tekstinsyötön käyttöönottoon kohdasta [Ennakoiva teks.](#) , s.37.

Paina kutakin näppäintä **kerran**, vaikka näyttöön tuleva merkki ei olisi haluamasi. Sanakirja ehdottaa sanoja painamiesi näppäinten perusteella.

1. Voit kirjoittaa nimen ”**Fred**” painamalla , , , . Kirjoita sana loppuun asti, ennen kuin tarkastelet ehdotuksia.
2. Tarkastele ehdotettuja sanoja / -näppäimillä.
3. Paina **Valitse** ja jatka seuraavaan sanaan.
Vaihtoehtoisesti voit painaa  ja jatkaa seuraavaan sanaan.

Jos mikään ehdotetuista sanoista ei ole oikein, käytä manuaalista syöttötilaa.

Näytön vasemman yläkulman kuvake ilmaisee syöttötilan:

<input checked="" type="checkbox"/> Fi	Iso alkukirjain ja ennakoiva tekstinsyöttö
<input checked="" type="checkbox"/> FI	ISOT KIRJAIMET ja ennakoiva tekstinsyöttö
<input checked="" type="checkbox"/> fi	pienet kirjaimet ja ennakoiva tekstinsyöttö
Fi	Iso alkukirjain
FI	ISOT KIRJAIMET
fi	pienet kirjaimet
123	Numerot

Puheluvalinnat

Puhelun aikana valintanäppäimillä ¹ (≡) voidaan käyttää lisätoimintoja:

Valinta (vasen valintanäppäin)

Näyttöön tulee valikko, jossa on seuraavat valinnat:

Yksitt. puhelu pitoon/Nouda yksi	Aseta nykyinen puhelu pitoon/poimi pidosta.
Lopeta yksitt. puhelu	Lopeta nykyinen puhelu (kuten  .
Uusi puhelu	Soita toiseen numeroon (Neuvottelu).
Puhelinmuistio	Hae puhelinmuistiosta.
Viestit	Kirjoita tai lue tekstiviestejä.
Mykistä	Vaimenna mikrofoni.

Ka.pää (oikea valintanäppäin)

Aktivoi handsfree-tilan eli kaiutinpuhelimen, jolloin voit puhua pitämättä puhelimesta kiinni. Puhu selkeästi mikrofoniin korkeintaan 1 m:n etäisyydeltä. Voit säätää kaiuttimen äänenvoimakkuutta sivunäppäimillä **+/-**. Palaa normaalitilaan painamalla **Ka.pois**.

1. Valintanäppäimillä on useita toimintoja. Käytössä oleva toiminto näkyy valintanäppäimen yläpuolella näytössä.

Huomaa!

Handsfree-toiminto mahdollistaa vain yhden ihmisen puhumisen kerrallaan. Puhumisen ja kuuntelemisen välinen vaihto toteutetaan puhuvan ihmisen puheen mukaan. Kovat taustääänet (esim. musiikki) saattavat häiritä handsfree-toimintoa.

Koputus

Kuulokkeesta kuuluu hälytysääni, jos puhelun aikana saapuu toinen puhelu. Aseta puhelu pitoon ja vastaa saapuvaan puheluun painamalla **Valinta**, valitsemalla **Vastaa** ja sitten **OK**.

Vihje:

Koputus on oltava aktivoituna, katso [Puhelun asetus, s.35](#).

Puhelutiedot

Puhelun aikana näytöllä näkyy toisen osapuolen puhelinnumero ja puhelun kesto. Jos soittajan numero on salattu, näytöllä näkyy **Tuntematon**.

Pikavalinta 

Voit käyttää näppäimiä **A** ja **B** sekä numeronäppäimiä **0** ja **2–9**. Kun olet tallentanut yhteystiedon pikavalinnaksi, voit soittaa yhteyshenkilölle painamalla vastaavaa näppäintä pitkään. Katso myös [Pikavalinta](#) , s.33.

Näppäinlukko

Avaa/lukitse näppäimistö pitämällä  painettuna.

Puheluihin voidaan vastata painamalla , vaikka näppäinlukko on päällä. Näppäinlukko ei ole päällä puhelun aikana. Kun puhelu päätetään tai hylätään, näppäimet lukitaan uudelleen.

Katso näppäinlukon asetukset kohdasta [Autom. lukitus, s.46](#).

Huomaa!

Hätänumeroon voi soittaa avaamatta näppäinlukkoa.

Äänetön

Äänetön on kiinteä profiili, jossa Näppäinääni, Viestiääni ja Saapuva puhelu on kytketty pois, mutta Väriä, Tehtäväluettelo ja Hälytys säilyvät ennallaan.

Vihje:

Kytke Äänetön-tila päälle/pois päältä painamalla pitkään pikanäppäintä

#.

Kuulokemikrofoni

Kun kuulokemikrofoni on kytketty, puhelimen sisäinen mikrofoni kytketään automaattisesti pois käytöstä.

Voit vastata saapuviin puheluihin ja lopettaa puheluita kuulokemikrofonin mahdollisella johdon painikkeella.

VARO

Kuulokemikrofonin liian suuri äänenvoimakkuus voi aiheuttaa kuulovaurioita. Säädä kuulokkeiden äänenvoimakkuus huolellisesti.

Hätäpuhelut

Aina kun puhelin on päällä, hätäpuhelu voidaan soittaa syöttämällä paikallinen hätänumero ja painamalla .

Jotkin verkot hyväksyvät hätäpuhelut ilman kelvollista SIM-korttia. Lisätietoja saat palveluntarjoajaltasi.

Turvanäppäin +

TÄRKEÄÄ



Ilmoita aina numeroluettelon henkilöille, että heidän yhteystiedot on lisätty turvapuhelun numeroluettelo.

VARO

Kun turvapuhelu on aktivoitu, puhelin asetetaan handsfree- eli kaiutintilaan. Älä pidä laitetta korvasi lähellä, kun handsfree-tila on käytössä, sillä äänenvoimakkuus saattaa olla erittäin voimakas.

Turvapuhelunäppäimen avulla voit soittaa ennalta määritettyihin numeroihin helposti, jos tarvitset apua. Turvapuhelutoiminto voi

olla tarpeen aktivoida ennen käyttämistä. Kohdassa [Turva +, s.41](#) on lisätietoja tämän toiminnon aktivoimisesta yllä kuvatulla tavalla tai kolmella näppäimen painalluksella, numeroiden lisäämisestä numeroluetteloon ja tekstiviestin muokkaamisesta.

- Paina puhelimen takana olevaa turvapuhelupainiketta 3 sekunnin ajan tai paina sitä kaksi kertaa sekunnin sisällä. Turvapuhelu alkaa 5 sekunnin kuluttua. Tänä aikana sinulla on mahdollistaa perua mahdollinen väärä hälytys painamalla .
- Puhelin lähettää tekstiviestin kaikkiin numeroluettelon puhelinnumeroihin.
- Sen jälkeen puhelin soittaa luettelon ensimmäiseen numeroon. Jos puheluun ei vastata 25 sekunnin kuluessa, puhelin soittaa seuraavaan numeroon. Soittaminen toistetaan 3 kertaa tai kunnes puheluun vastataan, tai kunnes painetaan .
- Turvapuhelutoiminto voidaan määrittää myös niin, että puhelun vastaanottajan on painettava "0" (nolla), jolla hän kuittaa turvapuhelun vastaanotetuksi ja turvapuheluketju katkeaa. Jos on olemassa vaara, että turvapuhelu menee puhelinvastaajaan/vastaajapalveluun, aktivoi toiminto ja vahvista "0"-näppäimellä. Katso kohta [Vahvista painamalla 0, s.43](#).

Huomaa!

Jotkin yksityiset turvallisuusyritykset hyväksyvät automaattiset puhelut asiakkailtaan. Ota aina yhteys turvallisuusyritykseen ennen sen numeron ohjelmoimista.

TÄRKEÄÄ

Tietoja turvapuhelun vastaanottajalle, kun Vahvista painamalla 0 on aktivoitu:

- Turvaviestin vastaanottamisen jälkeen kuhunkin numeroluettelon numeroon sojitetaan vuoron perään.
- Vastaanottajan on vahvistettava turvapuhelu vastaanotetuksi painamalla **0**.
- Jos vastaanottaja ei paina **0**-näppäintä 60 sekunnin sisällä (vastattuaan), puhelu katkeaa ja puhelin soittaa seuraavaan ohjelmoituun numeroon.
- Jos vastaanottaja painaa **0** 60 sekunnin kuluessa, hän vahvistaa vastaanottaneensa puhelun, eikä uusia soittoyrityksiä tehdä (turvapuheluketju katkeaa).

Puhelinmuistio

Puhelinmuistioon voi tallentaa 300 nimeä ja kullekin nimelle 3 puhelinnumeroa.

Puhelinmuistiomerkinän luominen

1. Paina **Valikko**, siirry kohtaan  ja valitse **OK**.
2. Valitse **-Uusi tieto-** ja paina **Lisää**.
3. Kirjoita yhteystiedon  **Nimi**, katso kohta [Tekstin syöttäminen](#) , s. 7. Poista painamalla **Poista**.
4. Käytä / ja valitse  **Matkapuhelin**,  **Kotipuhelin** tai  **Työpuhelin**.
5. Yhdistä kuva yhteystietoon valitsemalla  **Kuva** ja painamalla **Muok..**
Tämä kuva tulee näytölle, kun kyseinen yhteyshenkilö soittaa, ja se saattaa näkyä myös puhelinmuistiossa, katso [Puhelinmuistio kuva, s.29](#).
 - Käytä kameraa kuvan ottamiseen valitsemalla **Ota kuva** ja painamalla **OK**.
 - Valitse olemassa oleva kuva valitsemalla **Omat kuvat** ja painamalla **OK**.
6. Paina **Tall..**

Vihje:

Käytä kansainvälisissä puheluissa aina +-merkkiä maakoodin edessä. Saat kansainvälisen etuliitteen + painamalla kahdesti -näppäintä.

ICE-tietojen luominen (In Case of Emergency) +

Hätätilanteessa ensihoitajat saavat käyttöönsä puhelimesta henkilöä koskevat lisätiedot ja sairaustiedot. Hätätilanteessa näiden tietojen saaminen mahdollisimman nopeasti on tärkeää, sillä se voi parantaa selviämismahdollisuuksia. Kaikki kentät ovat valinnaisia, mutta mitä enemmän tietoa on, sitä parempi. Katso kohdasta [ICE \(In Case of Emergency\) +, s.15](#), kuinka ICE-tiedot määritetään.

Puhelinmuistiomerkinöjen hallitseminen



1. Paina **Valikko**, siirry kohtaan  ja valitse **OK**.

2. Valitse yhteyshenkilö ja paina **Valinta**.
3. Valitse jokin seuraavista vaihtoehdoista ja paina **OK**:

Katso

Näyttää valitun yhteystiedon tiedot.

Muok.

1. Liikuta osoitinta käyttämällä / -näppäimiä. Poista painamalla **Poista**.
2. Paina **Tall.**

Lisää

Katso kohta [Puhelinmuistiomerkinän luominen, s.13](#).

Soita

Soita yhteyshenkilölle painamalla **OK**.

Lähetä SMS

Kirjoita tekstiviesti painamalla **OK**, katso kohta [Tekstiviestien \(SMS\) luominen ja lähettäminen, s.16](#).

Lähetä MMS

Kirjoita tekstiviesti painamalla **OK**, katso kohta [Multimediatekstiviestien \(MMS\) luominen ja lähettäminen, s.17](#).

Poista

Poista valittu puhelinmuistiomerkinä painamalla **OK**. Vahvista painamalla **Kyllä** tai keskeytä painamalla **Ei**.

Poista kaikki

Poista kaikki puhelinmuistiomerkinät SIM-kortilta tai puhelimen muistista valitsemalla **SIM:iltä** tai **Puhelimesta** ja painamalla **Valitse**.

Syötä puhelimen koodi ja vahvista painamalla **OK**. Oletusarvoinen puhelimen koodi on **1234**.



Kopioi kaikki

Kopioi kaikki puhelinmuistiomerkinät SIM-kortilta puhelimen muistiin valitsemalla **SIM:iltä** ja painamalla **Valitse**. Vahvista painamalla **Kyllä** tai keskeytä painamalla **Ei**.

Kopioi kaikki puhelinmuistiomerkinnot puhelimen muistista SIM-kortille valitsemalla **Puhelimesta** ja painamalla **Valitse**. Vahvasta painamalla **Kyllä** tai keskeytä painamalla **Ei**.

Lähetä käyntikortti

Lähetä valittu puhelinmuistiomerkinä käyntikorttina tekstiviestillä valitsemalla **Lähetä SMS:llä** ja painamalla **OK**. Syötä vastaanottajan puhelinnumero.





Vaihtoehtoisesti voit siirtyä käyttämällä /-näppäimiä tai suorittaa pikahaun painamalla merkinnän ensimmäisen kirjaimen kirjainta, katso kohta *Tekstin syöttäminen* , s. 7. Lähetä painamalla **OK**.

Valitse **Lähetä MMS:llä** ja paina **OK**. Kirjoita viestisi, ja paina sitten **Valinta**. Lisää liitteitä viestiisi käyttämällä vaihtoehtoja **Lisää aihe**, **Lisää kuva**, **Lisää ääni** ja **Lisää video**. Lisää vastaanottajia valinnoilla **Lähetä** ja **Lähetä** lähetä viesti, kun olet valmis.

Lähetä valittu puhelinmuistiomerkinä käyntikorttina Bluetoothin® kautta valitsemalla **Lähetä BT:llä** ja painamalla **OK**. Katso kohdasta *Bluetooth*, s.44, kuinka Bluetooth kytketään päälle.

ICE (In Case of Emergency) +

Ensihoitajat saavat hätätilanteessa käyttöönsä puhelimesta henkilöä koskevat lisätiedot ja sairaustiedot. Hätätilanteessa näiden tietojen saaminen mahdollisimman nopeasti on tärkeää, sillä se voi parantaa selviämismahdollisuuksia. Kaikki kentät ovat valinnaisia, mutta mitä enemmän tietoa on, sitä parempi.

1. Paina **Valikko**, siirry kohtaan  ja valitse **OK**.
2. Valitse **+ICE** ja paina **OK**-näppäintä, sen jälkeen voit selata merkintöjä /-näppäimillä.
3. Voit lisätä tai muokata tietoja kussakin kohdassa painamalla **Muok.**-näppäintä, katso *Tekstin syöttäminen* , s. 7. Poista painamalla **Poista**. Kun olet valmis, valitse **Tall..**

Nimi:	Oma nimesi.
Syntymäaika:	Syntymäaikasi.
Pituus:	Pituutesi.
Paino:	Painosi.



Kieli:	Äidinkielesi.
Vakuutus:	Vakuutuksenantajasi ja vakuutusnumerosi.
Nimi 1: Nimi 2: Lääkäri:	Painamalla Valinta- ja sitten OK -näppäintä voit Lisää tai Poista yhteystiedon puhelinmuistiosta tai Tall. -näppäimellä voit hyväksyä nykyisen merkinnän. Jos mahdollista, lisää suhteesi ICE-yhteyshenkilöihisi puhelinmuistioon, esim. ”ICE vaimoni Marja Suomi”.
Kunto:	Mahdolliset sairauset/sairauden hoitoon käytettävät laitteet (esim. diabeetikko, sydämentahdistin).
Allergiat:	Tiedossasi olevat allergiat (esim. penisilliini, mehiläisen pistot).
Veriryhmä:	Verityyppisi.
Rokotus:	Saamasi olennaiset rokotteet.
Lääkitys:	Lääkkeet, joita hoitoosi käytetään.
Muita tietoja:	Muut tiedot (esim. elintenluovuttaja, hoitosuostumus).

Viestit

Tekstiviestien (SMS) luominen ja lähettäminen

Huomaa!

Ennen kuin voit lähettää tekstiviestejä, sinun on tallennettava viestikeskukseksi numero. Palvelukeskuksen puhelinnumero saadaan palveluntarjoajalta ja se on yleensä rekisteröity SIM-kortille. Jos näin ei ole, voit lisätä numeron itse. Katso [Viestikeskus, s.38](#)

1. Painamalla pikanäppäintä  tai paina **Valikko**, siirry kohtaan  ja valitse **OK**.
2. Valitse **SMS** ja paina **OK**.
3. Kirjoita viestisi, katso kohta [Tekstin syöttäminen](#) , s. 7 , ja paina sitten **Lähetä**.
4. Valitse jo lisätty vastaanottaja kohdasta **Puhelinmuistio** ja paina **Lisää**.
Vaihtoehtoisesti voit lisätä vastaanottajan numeron manuaalisesti valitsemalla kohdan **Syötä numero** ja painamalla **Valitse**, syötä numero sekä painaa **Valmis**.
5. Lisää muita vastaanottajia valitsemalla **Lisää** tai lähetä valitsemalla **Lähetä** ja paina sitten **OK**.

6. Vastaanottajia voidaan muokata myös valitsemalla yksi ja painamalla **Valinta - Muokkaa, Poista** tai **Poista kaikki**.

Huomaa!

*Jos lisää useamman vastaanottajat, sinua laskutetaan kustakin vastaanottajasta (enintään 10). Käytä kansainvälisissä puheluissa aina +-merkkiä maakoodin edessä. Saat kansainvälisen etuliitteen + painamalla kahdesti * -näppäintä.*

Ääniviestin luominen ja lähettäminen

Ääniviesteissä käytetään samaa teknologiaa kuin multimediateksteissä. Sekä sinulla että vastaanottajalla on oltava käytössä multimediaa tukeva palvelu. Multimedia-asetukset saat palveluntarjoajaltasi, ja ne voidaan lähettää sinulle automaattisesti tekstiviestinä. Ellei tämä onnistu, katso ohjeet MMS-profiiliin määrittämiseen kohdasta [MMS-aset.](#) (*Multimediatekstitasetukset*), s.39.

1. Paina **Valikko**, siirry kohtaan  ja valitse **OK**.
2. Valitse **Ääniviesti** ja paina **OK**.
3. Nauhoitus alkaa välittömästi. Paina **Stop**, kun olet valmis, ja tallenna painamalla **Kyllä**.
4. Valitse jo lisätty vastaanottaja kohdasta **Puhelinmuistio** ja paina **Lisää**.
Jos haluat lisätä vastaanottajan numeron manuaalisesti, valitse **Syötä numero** ja paina **Valitse**, syötä numero sekä paina **Valmis**.
5. Jos haluat lisätä muita vastaanottajia, valitse **Lisää**, tai lähetä valitsemalla **Lähetä** ja paina sitten **OK**.
6. Voit myös muokata vastaanottajia valitsemalla yhden ja painamalla **Valinta - Muokkaa, Poista** tai **Poista kaikki**.



Huomaa!

*Jos lisää useamman vastaanottajat, sinua laskutetaan kustakin vastaanottajasta (enintään 10). Käytä kansainvälisissä puheluissa aina +-merkkiä maakoodin edessä. Saat kansainvälisen etuliitteen + painamalla kahdesti * -näppäintä.*

Multimediatekstitien (MMS) luominen ja lähettäminen

Multimediateksti voi sisältää teksti- ja mediateksteitä, kuten kuvia, äänitallenteita ja videoita. Sekä sinulla että vastaanottajalla on oltava käytössä multimediaa tukeva palvelu. Multimedia-asetukset

saat tarvittaessa palveluntarjoajaltasi, ja ne voidaan lähettää sinulle automaattisesti tekstiviestinä. Elleivät asetukset tule automaattisesti, katso ohjeet MMS-profiiliin määrittämiseen kohdasta [MMS-aset.](#) ([Multimediaviestiasetukset](#)), s.39.

1. Paina **Valikko**, siirry kohtaan  ja valitse **OK**.
2. Valitse **MMS** ja paina **OK**.
3. Kirjoita viestisi, katso kohta [Tekstin syöttäminen](#) , s. 7 , ja paina sitten **Valinta**.
4. Lisää liitteitä viestiisi käyttämällä vaihtoehtoja **Lisää aihe**, **Lisää kuva**, **Lisää ääni** ja **Lisää video**.
5. Lisää vastaanottajia valinnoilla **Lähetä** ja **Lähetä** lähetä viesti, kun olet valmis.

Lisää aihe

1. Valitse **Lisää aihe** ja paina **OK**.
2. Kirjoita viestin aihe, katso [Tekstin syöttäminen](#) , s. 7 ja valitse sitten **Valmis**.

Lisää kuva

1. Valitse **Lisää kuva** ja paina **OK**.
2. Valitse **Omat kuvat** ja paina **OK**.
Jos haluat käyttää kameraa kuvan ottamiseen, valitse **Ota kuva** ja paina **OK**.
3. Valitse **Puhelin/Muistikortti** ja paina **Avaa**.
4. Valitse kansio, esim. **Photos**, ja paina **Avaa**.
5. Valitse tiedosto ja paina **OK**.

Lisää ääni

1. Valitse **Lisää ääni** ja paina **OK**.
2. Valitse **Omat äänet** ja paina **OK**.
Jos haluat käyttää mikrofonia äänen nauhoitukseen, valitse **Tallenna ääni** ja paina **OK**. Nauhoitus alkaa välittömästi. Paina **Stop**, kun olet valmis, ja tallenna painamalla **Kyllä**.
3. Valitse **Puhelin/Muistikortti** ja paina **Avaa**.
4. Valitse kansio, esim. **Audio**, ja valitse sitten **Avaa**.
5. Valitse tiedosto ja paina **OK**.

Lisää video





1. Valitse **Lisää video** ja paina **OK**.

- Valitse **Omat videot** ja paina **OK**.
- Valitse **Puhelin/Muistikortti** ja paina **Avaa**.
- Valitse kansio, esim. **Received**, ja paina **Avaa**.
- Valitse tiedosto ja paina **OK**.

Lisää vastaanottajia (Lähetä)

- Valitse **Lähetä** ja paina **OK**, jotta voit valita vastaanottajan kohdasta **Puhelinmuistio**, ja paina **Lisää**.
Jos haluat lisätä vastaanottajan numeron manuaalisesti, valitse **Syötä numero** ja paina **Valitse**, syötä numero sekä paina **Valmis**.
- Jos haluat lisätä vastaanottajia, valitse **Lisää**, tai lähetä valitsemalla **Lähetä** ja paina sitten **OK**.
- Vastaanottajia voi myös muokata valitsemalla yhden ja painamalla **Valinta - Muokkaa, Poista** tai **Poista kaikki**.

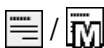
Saapuneet, Lähetetyt, Lähtevät

	SMS/MMS lukematon		SMS/MMS lähetetyt
	SMS/MMS luettu		SMS/MMS lähtevät (lähettämättömät)

- Paina **Valikko**, siirry kohtaan  ja valitse **OK**.
- Valitse **Saapuneet/Lähetetyt/Lähtevät** ja paina **OK**.
- Valitse viesti ja paina **Lue**.
Voit vierittää viestiä ylös ja alas käyttämällä / -näppäimiä.
- Valitse jokin seuraavista vaihtoehdoista painamalla **Valinta**:

Katso (vain multimediatekstit)

Viestin katselu.

Soita

Soita yhteyshenkilölle painamalla **OK**.

Lähetä uudelleen

Lähetä uudelleen samalle vastaanottajalle.

Vastaa

Kirjoita vastauksesi ja paina **Valmis**. Viesti lähetetään välittömästi.

Poista

Poista viesti painamalla **Kyllä** tai palaa Valikko valitsemalla **Ei**.

Lataa/Peruuta

Jos viestiä ei ole vielä ladattu, paina **Lataa**.

Muok.

Muokkaa viestiä ja paina sitten **Lähetä**.

Välitä

Välitä viesti edelleen Saapuneet-kansiosta. Muokkaa viestiä tarpeen mukaan ja paina sitten **Lähetä**.

Käytä numeroa

Näyttää kaikki viestin sisältämät puhelinnumerot ja lähettäjän puhelinnumeron.

Soita	Soita valittuun numeroon.
Tallenna	Tallentaa numeron puhelinmuistioon.
Lähetä SMS	Kirjoita uusi tekstiviesti.
Lähetä MMS	Kirjoita uusi MMS-viesti.

Tallenna kohde (vain multimediasviestit)

Tekstin ja mediakohteiden, kuten kuvien, äänitallenteiden ja videoiden tallentaminen.

Tiedot (vain multimediasviestit)

Viestin tietojen tarkasteleminen.

Puhelutiedot

Vastatut, vastaamattomat ja soitetut puhelut tallennetaan yhteisiin puhelutietoihin. Puhelutietoihin tallennetaan 20 viimeisintä kunkin tyyppin puhelua. Jos samaan numeroon liittyy useita puheluita, vain viimeisin niistä tallennetaan.

Puhelujen tarkastelu ja soittaminen

1. Paina .

Vaihtoehtoisesti paina **Valikko**, siirry kohtaan  ja valitse **OK**.

2. Selaa **Puhelutiedot** käyttämällä / -näppäimiä.



Vastatut



Soitetut





Vastaamattomat puhelut

3. Soita numeroon painamalla  tai valitse **Valinta**, jolloin näkyviin tulevat seuraavat asetukset:

Katso	Näyttää valitun puhelun tiedot.
Poista	Poistaa puhelun.
Poista kaikki	Poistaa kaikki puhelutietojen puhelut.
Tallenna	Tallentaa numeron puhelinmuistioon.

Kamera (valokuvien ottaminen)

Jotta saisit teräviä kuvia, pyyhi linssi puhtaaksi kuivalla liinalla.

1. Paina pikanäppäintä  tai paina **Valikko**, siirry kohtaan  ja valitse **OK**.
2. Ota kuva painamalla .
3. Paina **Valinta** tai **Palaa** (Jos et valitse mitään, kuva tallennetaan).

Kamera, valinnat

Lähetä

Valitse vaihtoehto ja paina **OK**:

Lähetä MMS:llä	Lähetä kuva MMS-viestinä. Luo viesti painamalla OK , katso Multimediaviestien (MMS) luominen ja lähettäminen, s.17
Lähetä BT:llä	Lähetä kuva toiseen Bluetooth-laitteeseen, katso Bluetooth, s.44

Poista



Poista valittu kuva painamalla **OK**. Vahvista painamalla **Kyllä** tai palaa edelliseen kohtaan painamalla **Ei**.

Käytä

Valitse luettelosta vaihtoehto ja vahvista sitten painamalla **OK**.

Taustakuva	Tallentaa kuvan näytön taustakuvaksi. Vahvista painamalla OK .
Puhelinmuistio kuva	Lähetää kuvan puhelinmuistioon.

Kameran säädöt

- Zoomaa pienemmäksi tai suuremmaksi näppäimillä /.
- Voit säätää EV-/valonherkkyyssasetuksia sivunäppäimillä **+/-**.

Huomaa!

Zoomaus voi heikentää kuvan laatua.

Katso lisää kameran asetuksia kohdasta [Kamera, s.41](#).

Kuvan katselu

Katso tallennetut kuvat.

1. Paina **Valikko**, siirry kohtaan  ja valitse **OK**.
2. Valitse kuva ja paina **Valinta**.
3. Valitse jokin seuraavista vaihtoehtoista ja vahvista painamalla **OK**.

Kuvan katselu, valinnat

Katso

Katso yksitellen. Kun olet valmis, valitse **Palaa**.

Lähetä

Valitse vaihtoehto ja paina **OK**:

Lähetä MMS:llä	Lähetä kuva MMS-viestinä. Luo viesti painamalla OK , katso Multimediamviestien (MMS) luominen ja lähettäminen, s.17
Lähetä BT:llä	Lähetä kuva toiseen Bluetooth-laitteeseen, katso Bluetooth, s.44

Poista

Poista valittu kuva painamalla **OK**. Vahvista painamalla **Kyllä** tai palaa edelliseen kohtaan painamalla **Ei**.

Käytä

Valitse luettelosta vaihtoehto ja vahvista sitten painamalla **OK**.

Taustakuva	Tallentaa kuvan näytön taustakuvaksi. Vahvista painamalla OK .
Puhelinmuistio kuva	Lähetää kuvan puhelinmuistioon.

Tiedot

Näyttää luomispäivämäärän ja kuvan koon.

Uudelleennimeä

Nimeä kuva uudelleen. Poista painamalla **Poista** ja vahvista painamalla **Valmis**.

Selaustyyli

Voit muuttaa kuvanäkymää. Oletuksena on **Iso**, muita vaihtoehtoja ovat **Lista** ja **Keski**.

Kohdassa **Lista** näkyvät tiedostonimi, päiväys ja kuvan koko.

Järjestä

Valitse kuvien lajitteluperusteeksi **Nimi** tai **Aika**.

Muisti

Valitse, mihin tiedostot tallennetaan puhelimesta, jos puhelimestasi on asennettuna muistikortti.

Poista kaikki

Poista kaikki kuvat valitsemalla **OK**. Vahvista painamalla **Kyllä** tai palaa takaisin painamalla **Ei**.

Puhelimen yhdistäminen tietokoneeseen

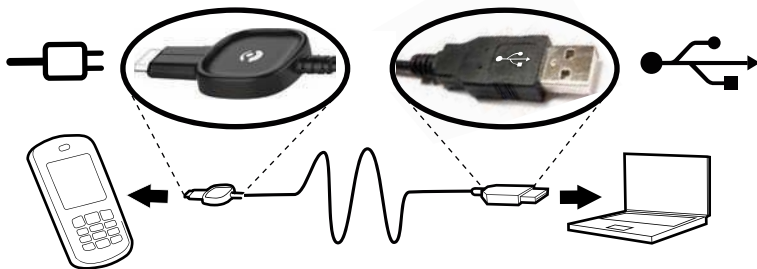

Kun yhdistät puhelimen tietokoneeseen, voit siirtää kuvia, musiikkia ja muita tiedostoja. Voit liittää puhelimen tietokoneeseen USB-kaapelilla, jotta voit hallita tiedostoja puhelimesta. Voit vetää ja pudottaa sisältöä puhelimen ja tietokoneen välillä tietokoneen tiedostonhallintaohjelmassa.

Huomaa!

Jos puhelimesta on käynnissä muistikorttia käyttävä sovellus, sinun on ehkä suljettava sovellus, jotta voit käyttää muistikorttia.

Sisällön vetäminen ja pudottaminen

1. Liitä puhelin tietokoneeseen USB-kaapelilla.
2. Odota, kunnes puhelin/muistikortti näkyy ulkoisena asemana tiedostonhallintaohjelmassa.
3. Vedä ja pudota valitsemasi tiedostot puhelimen ja tietokoneen välillä.

Huomaa!

Kun puhelin/muistikortti on liitetty tietokoneeseen, puhelin ei voi käyttää muistikorttia. USB-kaapelia käyttämällä voit siirtää tiedostoja useimmissa laitteissa ja käyttöjärjestelmissä, jotka tukevat USB-massamuistiliittymää.

USB-kaapelin irrottaminen turvallisesti

1. Varmista, että laitteen voi irrottaa turvallisesti.
2. Irrota USB-kaapeli.

Huomaa!

Älä irrota USB-kaapelia, kun siirrät sisältöä, sillä tämä saattaa vioittaa sisältöä. Tietokoneen ohjeet vaihtelevat käyttöjärjestelmän mukaan. Lisätietoja löydät tietokoneen käyttöjärjestelmän käyttöohjeista.

Asetukset

Huomaa!

Tässä kappaleessa kuvatut asetukset suoritetaan valmiustilassa. Voit palata valmiustilaan painamalla .

Yleinen

Aika ja päivämäärä

Kellonajan ja päivämäärän asettaminen

1. Paina **Valikko**, siirry kohtaan  ja valitse **OK**.
2. Valitse **Yleinen** ja paina **OK**.
3. Valitse **Aika ja PVM** ja paina **OK**.
4. Valitse **Aseta aika** ja paina **OK**.
5. Syötä kellonaika (**hh.mm**) ja paina sitten **OK**.
6. Valitse **Aseta pvm** ja paina **OK**.
7. Syötä päivämäärä (**pp/kk/vvvv**), ja paina sitten **OK**.

Kellonajan ja päivämäärän esitysmuodon asettaminen

1. Paina **Valikko**, siirry kohtaan  ja valitse **OK**.
2. Valitse **Yleinen** ja paina **OK**.
3. Valitse **Aika ja PVM** ja paina **OK**.
4. Valitse **Aseta esitystapa** ja paina **OK**.
5. Valitse **Ajan esitystapa** ja paina **OK**.
6. Valitse **12 tuntia** tai **24 tuntia** ja paina **OK**.
7. Valitse **Pvm esitystapa** ja paina **OK**.
8. Valitse haluamasi päivämäärän esitystapa ja paina **OK**.

Automaattisen ajan asettaminen päälle/pois



1. Paina **Valikko**, siirry kohtaan  ja valitse **OK**.
2. Valitse **Yleinen** ja paina **OK**.
3. Valitse **Aika ja PVM** ja paina **OK**.
4. Valitse **Ajanpäivitys** ja paina **OK**.

5. Valitse **Päälle/Pois** ja paina **OK**.

Voit asettaa puhelimen päivittämään kellonajan ja päivämäärän automaattisesti nykyisen aikavyöhykkeen mukaan valitsemalla **Päälle**. Päivämäärän ja kellonajan automaattinen päivitys ei muuta hälytyksiin ja kalenteriin asetettuja aikoja. Ne käyttävät paikallista aikaa. Päivittäminen saattaa aiheuttaa joidenkin hälytysten vanhenemisen. Tämä riippuu verkkotuesta ja tilauksesta.

Kieli

SIM-kortti määrittää puhelimen valikoissa, viesteissä, jne. käytettävän oletuskielen. Voit vaihtaa tämän miksi tahansa puhelimen tukemaksi kieleksi.

1. Paina **Valikko**, siirry kohtaan  ja valitse **OK**.
2. Valitse **Yleinen** ja paina **OK**.
3. Valitse **Kieli** ja paina **OK**.
4. Valitse kieli selaamalla / -näppäimillä ja paina sitten **OK**.

Aloituskysely

Käytä Aloituskysely-valintaa eräiden perusasetusten määrittämiseen.

Paina **Kyllä**-näppäintä muuttaaksesi kohdan Kieli, Aika ja PVM, Saapuva puhelu, Soittovoimak., Tekstin koko tai Teemat asetusta. Paina **Ei**-näppäintä, jos et halua tehdä muutoksia.

Oma numero

SIM-kortille määritetyt puhelinnumerot tallennetaan Omaksi numeroksi, jos kortti sallii sen.

Numeroiden tarkasteleminen ja muokkaaminen:

1. Paina **Valikko**, siirry kohtaan  ja valitse **OK**.
2. Valitse **Yleinen** ja paina **OK**.
3. Valitse **Oma numero** ja paina **OK**.

Lisätietoja nimien ja numeroiden lisäämisestä on kohdassa [Puhelinmuistio, s.13](#).

Voit muokata olemassa olevaa merkintää tai poistaa sen valitsemalla merkinnän ja painamalla **Valinta** ja valitsemalla sitten **Muok.** tai **Poista** ja painamalla **OK**.

Estä toiminto

Voit yksinkertaistaa puhelimen valikon käyttämistä piilottamalla tiettyjä toimintoja.

1. Paina **Valikko**, siirry kohtaan  ja valitse **OK**.
2. Valitse **Yleinen** ja paina **OK**.
3. Valitse **Estä toiminto** ja paina **OK**.
4. Valitse kaikki estettävät toiminnot ja paina **Pois**.
5. Vahvista painamalla **Valmis**.

Verkon asetus

Puhelimesi valitsee automaattisesti (palveluntarjoajan) kotiverkon, jos se on kantaman sisällä. Jos ei, voit käyttää toista verkkoa, jos verkko-operaattorillasi on sopimus, joka mahdollistaa näin toimimisen. Tätä kutsutaan verkkovierailuksi (roaming). Lisätietoja saat palveluntarjoajaltasi.

1. Paina **Valikko**, siirry kohtaan  ja valitse **OK**.
2. Valitse **Yleinen** ja paina **OK**.
3. Valitse **Verkon asetus** ja paina **OK**.
4. Valitse jokin seuraavista vaihtoehdoista ja vahvista painamalla **OK**.

Etsi uusi

Suorita uusi haku, jos yhteys katkeaa.

Val. verkko

Katso käytettävissä oleva verkko valitsemalla **Val. verkko**. Näyttöön tulee (hetken kuluttua) luettelo käytettävissä olevista verkko-operaattoreista. Valitse oma operaattorisi ja paina **OK**.

Verkkotila

Valitse toinen verkko valitsemalla ensin **Verkkotila** ja sitten jokin seuraavista vaihtoehdoista:

Automaattinen	Verkko valitaan automaattisesti.
Manuaal.	Verkko valitaan manuaalisesti. Valitse haluamasi operaattori Val. verkko-painikkeella.

Palvelut

Tässä valikossa saattaa olla verkko-operaattorisi ennalta ohjelmoituja sekä tarjoamia palveluita. Tämä riippuu verkkotuesta ja tilauksesta.

1. Paina **Valikko**, siirry kohtaan  ja valitse **OK**.
2. Valitse **Yleinen** ja paina **OK**.
3. Valitse **Palvelut** ja paina **OK**.

Taskulamppu

Aseta automaattinen sammutusaika sisäänrakennetulle taskulampulle

1. Paina **Valikko**, siirry kohtaan  ja valitse **OK**.
2. Valitse **Yleinen** ja paina **OK**-näppäintä.
3. Valitse **Taskulamppu** ja paina **OK**.
4. Valitse jokin seuraavista vaihtoehdoista ja paina **OK**.

1 min.	Automaattinen katkaisuaika 1 min.
2 min.	Automaattinen katkaisuaika 2 min.
Ei rajaa	Ei automaattista katkaisua

Huomaa!

Taskulamppu kuluttaa akkua erittäin nopeasti. Muista sammuttaa taskulamppu käytön jälkeen.

Tallenna yhteystiedot

1. Paina **Valikko**, siirry kohtaan  ja valitse **OK**.
2. Valitse **Yleinen** ja paina **OK**.
3. Valitse **Tallenna yhteystiedot** ja paina **OK**.
4. Valitse jokin seuraavista vaihtoehdoista ja vahvista painamalla **OK**.

SIM	1 puhelinnumero yhteystietoa kohden. Tallennettavien merkintöjen määrä ja puhelinnumeroiden ja yhteystietojen pituus voi vaihdella SIM-kortista ja palveluntarjoajasta riippuen.
Puhelin	300 yhteystietoa ja 3 puhelinnumeroa kullekin Matkapuhelin, Kotipuhelin tai Työpuhelin .

Puhelinmuistio kuva

Voit vaihtaa puhelinmuistion katselutilaa. Jos haluat nähdä yhteyshenkilöihin liitetyt kuvat, valitse **Päälle (Kuva)**, tai jos haluat nähdä vain yhteyshenkilöiden nimet, valitse **Pois**.

1. Paina **Valikko**, siirry kohtaan  ja valitse **OK**.
2. Valitse **Yleinen** ja paina **OK**.
3. Valitse **Puhelinmuistio kuva** ja paina **OK**.
4. Valitse **Päälle/Pois** ja tallenna painamalla **OK**.

Ääni

Huomaa!

Äänetön on asetettava **Pois**-tilaan, jotta **Äänen asetus-**, **Soittovoimak.-**, **Hälytystapa-** ja **Varoitusaäni** -toimintoja voidaan käyttää. Katso kohta [Äänetön, s.30](#).



Audio-asetus

Jos käytät kuulolaitetta tai kuulet puhelinta huonosti äänekkäissä ympäristöissä, voit muokata puhelimen ääniasetuksia.



1. Paina **Valikko**, siirry kohtaan  ja valitse **OK**.
2. Valitse **Ääni** ja paina **OK**.
3. Valitse **Audio-asetus** ja paina **OK**.
4. Valitse jokin seuraavista vaihtoehdoista ja paina **OK**:

Normaali	Normaalikuuloisille normaaleissa olosuhteissa.
Keski	Lievät kuulovammat tai käyttö äänekkäässä ympäristössä.
Korkea	Keskivaikeat kuulovammat tai käyttö erittäin äänekkäässä ympäristössä.

Äänen asetus

1. Paina **Valikko**, siirry kohtaan  ja valitse **OK**.
2. Valitse **Ääni** ja paina **OK**.
3. Valitse **Äänen asetus** ja paina **OK**.
4. Valitse **Saapuva puhelu** ja paina **OK**.
5. Valitse jokin käytettävissä olevista soittoäänistä  -näppäimillä, puhelin toistaa soittoäänien. Vahvista painamalla **OK** tai hylkää muutokset painamalla **Palaa**.
6. Aseta **Hälytys**, **Viestiääni**, **Kansi auki**, **Kansi kiinni**, **Näppäinääni**, **Virta päälle** ja **Virta pois** samalla tavalla.

Soittoäänien voimakkuus

1. Paina **Valikko**, siirry kohtaan  ja valitse **OK**.
2. Valitse **Ääni** ja paina **OK**.
3. Valitse **Soittovoimak.** ja paina **OK**.
4. Muuta soittoäänien voimakkuutta  -näppäimillä ja paina sitten **OK**.

Äänetön

1. Paina **Valikko**, siirry kohtaan  ja valitse **OK**.
2. Valitse **Ääni** ja paina **OK**.
3. Valitse **Äänetön** ja paina **OK**.
4. Kytke päälle tai pois päältä valitsemalla **Päälle/Pois** ja tallenna painamalla **OK**.



Vihje:

Kytke **Äänetön-tila päälle/pois päältä** painamalla pitkään pikanäppäintä

#.

Hälytystapa

Saapuvista puheluista voidaan ilmoittaa soittoäänellä ja/tai värinällä.

1. Paina **Valikko**, siirry kohtaan  ja valitse **OK**.
2. Valitse **Ääni** ja paina **OK**.
3. Valitse **Hälytystapa** ja paina **OK**.
4. Valitse haluamasi hälytystapa  -näppäimillä ja paina sitten **OK**.

Vain soitto	Vain soittoääni.
Vain värinä	Vain värinä.
Vär & soitto	Värinä ja soittoääni.
Vär->soitto	Alkaa pelkällä värinällä ja soittoääni kuuluu hetken kuluttua.
Äänetön	Ei ääntä eikä värinää, näytön valo palaa.

Varoitusääni



Varoitus- ja virheääniä käytetään ilmoittamaan käyttäjälle akun vähäisestä varauksesta, puhelimen ja SIM-kortin virheistä jne.

1. Paina **Valikko**, siirry kohtaan  ja valitse **OK**.
2. Valitse **Ääni** ja paina **OK**.
3. Valitse **Varoitusääni** ja paina **OK**.
4. Valitse **Varoitus** ja ota se käyttöön tai pois käytöstä painamalla **Päälle/Pois**.
5. Valitse **Virhe** ja ota se käyttöön tai pois käytöstä painamalla **Päälle/Pois**.
6. Tallenna painamalla **Valmis**.

Näyttö

Taustakuva

Valittavana on erilaisia näytön taustakuvia.

1. Paina **Valikko**, siirry kohtaan  ja valitse **OK**.
2. Valitse **Näyttö** ja paina **OK**.
3. Valitse **Taustakuva** ja paina **OK**.
4. Näet käytettävissä olevat taustakuvat / -näppäimillä.
5. Vahvista painamalla **OK** tai hylkää muutokset painamalla **Palaa**.

Tekstin koko

Voit muokata viestien ja puhelinmuistion tekstikokoja.

1. Paina **Valikko**, siirry kohtaan  ja valitse **OK**.
2. Valitse **Näyttö** ja paina **OK**.
3. Valitse **Tekstin koko** ja paina **OK**.
4. Valitse **Normaali** tai **Iso** ja paina **OK**.



Valmiusnäyttö

Näytössä voi näkyä valmiustilassa vain kello tai kello ja palveluntarjoaja tai kaikki tiedot mukaan lukien päivämäärä.

1. Paina **Valikko**, siirry kohtaan  ja valitse **OK**.
2. Valitse **Näyttö** ja paina **OK**.
3. Valitse **Valmiusnäyttö** ja paina **OK**.
4. Valitse **Vain kello**, **Kello ja operaattori** tai **Kaikki tiedot** ja paina **OK**.

Teemat

Voit valita erilaisia valikon väriteemoja, joilla voit muokata puhelimen tekstejä ja taustaa.

1. Paina **Valikko**, siirry kohtaan  ja valitse **OK**.
2. Valitse **Näyttö** ja paina **OK**.
3. Valitse **Teemat** ja paina **OK**.
4. Valitse teema / -näppäimillä.
5. Vahvasta painamalla **OK** tai hylkää muutokset painamalla **Palaa**.

Taustavalo

Aseta viive, jonka jälkeen näytön taustavalo sammuu.

1. Paina **Valikko**, siirry kohtaan  ja valitse **OK**.
2. Valitse **Näyttö** ja paina **OK**.
3. Valitse **Taustavalo** ja paina **OK**.
4. Valitse **15 s.**, **30 s.** tai **1 min.** ja paina **OK**.

Kirkkaus

Voit muokata puhelimen kirkkausasetuksia.

1. Paina **Valikko**, siirry kohtaan  ja valitse **OK**.
2. Valitse **Näyttö** ja paina **OK**.
3. Valitse **Kirkkaus** ja paina **OK**.
4. Valitse **Taso 1** – **Taso 3** ja paina **OK**.

Puhelut

Vastaaja

Jos käytössä on vastaajapalvelu, soittajat voivat jättää vastaajaviestin, kun et vastaa puheluun. **Vastaaja** on verkkopalvelu, ja sen käyttö saattaa edellyttää sen tilaamista. Lisätietoja vastaajasta ja sen numerosta saat palveluntarjoajaltasi.

1. Paina **Valikko**, siirry kohtaan  ja valitse **OK**.
2. Valitse **Puhelut** ja paina **OK**.
3. Valitse **Vastaaja** ja paina **OK**.
4. Valitse **Tyhjä** ja paina **Lisää**.
5. Lisää yhteyshenkilö Puhelinmuistio valitsemalla **Puhelinmuistio**. Vaihtoehtoisesti voit valita **Manuaal..** Lisätietoja nimien ja numeroiden lisäämisestä on kohdassa [Puhelinmuistio, s.13](#).
6. Vahvista painamalla **OK**.

Voit muokata olemassa olevaa merkintää tai poistaa sen valitsemalla merkinnän ja painamalla **Valinta** ja valitsemalla sitten **Muok.** tai **Poista** ja painamalla **OK**.

Yhdistä

1. Paina **Valikko**, siirry kohtaan  ja valitse **OK**.
2. Valitse **Puhelut** ja paina **OK**.
3. Valitse **Vastaaja** ja paina **OK**.
4. Valitse **Valinta** ja paina **OK**.
5. Soita vastaajaan valitsemalla **Yhdistä** ja paina **OK**.

Vihje:

Soita vastaajaan painamalla pitkään pikänäppäintä **1**.

Pikavalinta

A-, **B**-näppäimiä sekä numeronäppäimiä **0** ja **2–9** voidaan käyttää pikavalintanäppäiminä.

Pikavalintanumeroiden lisääminen



1. Paina **Valikko**, siirry kohtaan  ja valitse **OK**.
2. Valitse **Puhelut** ja paina **OK**.
3. Valitse **Pikavalinta** ja paina **OK**.

4. Valitse **A** ja paina **Muok.**
5. Valitse puhelinmuistiosta merkintä ja paina **OK**.
6. Lisää pikavalintanumerot näppäimille **B**, **0**, **2–9** toistamalla edellinen.

Voit muokata olemassa olevaa merkintää valitsemalla sen ja painamalla **Valinta** ja valitsemalla sitten **Muok.** tai **Poista** ja painamalla **OK**.



Voit soittaa pikavalintanumeroon valmiustilassa painamalla sitä vastaavaa näppäintä pitkään.

Voit muokata pikavalintanäppäimiin **A** ja **B** tallennettuja yhteystietoja.

1. Paina vastaavaa näppäintä. Korosta nimi tai numero /-näppäimillä ja paina sitten **Muok.**
2. Vahvista painamalla **OK**. Poista painamalla **Poista**.

Top10

 Aseta merkintä yhdeksi puhelinmuistion 10 ensimmäisestä numerosta.

1. Paina **Valikko**, siirry kohtaan  ja valitse **OK**.
2. Valitse **Puhelut** ja paina **OK**.
3. Valitse **Top10** ja paina **OK**.
4. Valitse jokin tyhjistä kohdista ja paina **Lisää**.
5. Voit siirtyä puhelinmuistiossa nuolinäppäimillä /, tai voit suorittaa pikahaun painamalla merkinnän ensimmäistä kirjainta vastaavaa numeronäppäintä.
6. Tallenna valittu merkintä painamalla **OK** tai palaa valikkoon painamalla **Palaa**.

Voit poistaa Top 10 -merkinnän valitsemalla merkinnän Top 10 -luettelosta, painamalla **Valinta** ja sitten **Poista**.

Puhelun kesto

Puhelun kesto näkyy näytöllä puhelun aikana. Voit tarkistaa puhelujesi keston.

1. Paina **Valikko**, siirry kohtaan  ja valitse **OK**.
2. Valitse **Puhelut** ja paina **OK**.

3. Valitse **Puhelun kesto** ja paina **OK**.
4. Valitse jokin seuraavista vaihtoehdoista ja paina **OK**:

Viimeisin puhelu	Näyttää viimeisen puhelun keston.
Soitetut	Näyttää kaikkien soitettujen puheluiden keston.
Vastatut	Näyttää kaikkien vastattujen puheluiden keston.
Alusta kaikki	Voit nollata keistolaskurit painamalla Kyllä tai palata valikkoon painamalla Ei .

Avaa kansi

Valitse **Avaa kansi** ja paina **OK**, valitse **Päälle** ja paina **OK**, jolloin voit vastata puheluun liu'uttamalla kansi auki.

Puhelun asetus

Tämä riippuu verkkotuesta ja tilauksesta. Lisätietoja saat palveluntarjoajaltasi.

Soittajan tunniste

Näytä tai piilota puhelinnumerosi vastaajan puhelimesta, kun soitat.

1. Paina **Valikko**, siirry kohtaan  ja valitse **OK**.
2. Valitse **Puhelut** ja paina **OK**.
3. Valitse **Puhelun asetus** ja paina **OK**.
4. Valitse **Soittajan tunniste** ja paina **OK**.
5. Valitse jokin seuraavista vaihtoehdoista ja paina **OK**:

Verkon mukaan	Käytä verkon oletusasetusta.
Piilota tunniste	Älä näytä numeroasi koskaan.
Lähetä tunniste	Näytä numerosi aina.

Koputus

Voit käsitellä useampia puheluita samanaikaisesti. Kuulokkeesta kuuluu hälytysääni, jos puhelun aikana saapuu toinen puhelu. Aseta puhelu pitoon ja vastaa saapuvaan puheluun painamalla **Valinta**, valitsemalla **Vastaa** ja sitten **OK**.

1. Paina **Valikko**, siirry kohtaan  ja valitse **OK**.
2. Valitse **Puhelut** ja paina **OK**.
3. Valitse **Puhelun asetus** ja paina **OK**.
4. Valitse **Koputus** ja paina **OK**.
5. Valitse jokin seuraavista vaihtoehdoista ja paina **OK**:

Aktivoi	Ottaa koputuksen käyttöön.
Deaktivoi	Poistaa koputuksen käytöstä.
Kyselyn tila	Näyttää, onko koputus käytössä vai ei.

Puhelun siirto

Voit siirtää puheluita vastaajapalveluun tai toiseen puhelinnumeroon. Määritä siirrettävät puhelut. Valitse ehto ja paina **OK**, valitse sitten **Aktivoi**, **Deaktivoi** tai **Kyselyn tila** (katso kohta *Koputus, s.35*) kullekin.

1. Paina **Valikko**, siirry kohtaan  ja valitse **OK**.
2. Valitse **Puhelut** ja paina **OK**.
3. Valitse **Puhelun asetus** ja paina **OK**.
4. Valitse **Puhelun siirto** ja paina **OK**.
5. Valitse jokin seuraavista vaihtoehdoista ja paina **OK**:

Siirrä äänipuh.	Siirtää kaikki äänipuhelut
Siirrä, jos ei tavoiteta	Siirtää saapuvat puhelut, jos puhelin on sammutettu tai verkon kantoalueen ulkopuolella.
Siirrä, jos ei vastaa	Siirtää saapuvat puhelut, jos puheluihin ei vastata.
Siirrä, jos varattu	Siirtää saapuvat puhelut, jos linja on varattu.
Peruuta siirrot	Mitään puheluita ei siirretä.

Soitonesto

Puhelimen käytön turvallisuutta voidaan lisätä rajoittamalla tietyn tyyppisiä puheluita.

Huomaa!

Soitonesto käyttöönottoon vaaditaan salasana. Saat sen ottamalla yhteyttä palveluntarjoajaasi.

1. Paina **Valikko**, siirry kohtaan  ja valitse **OK**.
2. Valitse **Puhelut** ja paina **OK**.
3. Valitse **Puhelun asetus** ja paina **OK**.
4. Valitse **Soitonesto** ja paina **OK**.
5. Valitse jokin seuraavista vaihtoehdoista ja paina **OK**:

Soitetut	Paina OK ja valitse sitten:
Kaikki puhelut	Käyttäjä voi vastata saapuviin puheluihin muttei soittaa lähteviä puheluita.
Kans.väl. Puhelut	Käyttäjä ei voi soittaa ulkomaisiin numeroihin.
Kans.väl. paitsi koti	Käyttäjä ei voi soittaa ulkomaan numeroihin, paitsi SIM-kortin kotimaahan.
Tulevat puhelut	Paina OK ja valitse sitten:
Kaikki puhelut	Käyttäjä voi soittaa lähteviä puheluita mutta ei vastaanotata saapuvia puheluita.
Verkkovierailun aikana	Käyttäjä ei voi vastaanottaa saapuvia puheluita verkkovierailujen aikana.
Peruuta kaikki	Peruuta kaikki soitonestot (salasana tarvitaan).

Viestit

1. Paina **Valikko**, siirry kohtaan  ja valitse **OK**.
2. Valitse **Viestit** ja paina **OK**.
3. Valitse jokin seuraavista vaihtoehdoista ja paina **OK**:

Ennakoiva teks.

(Ennakoiva tekstinsyöttö)

Ota Ennakoiva teks./eZiType™ käyttöön valitsemalla **Päälle** ja painamalla **OK**, katso kohta [Tekstin syöttäminen](#) , s. 7.

Kirjoitusnopeus

Voit valita nopeuden, jolla näppäimistön merkit toistetaan tekstiviestiä kirjoitettaessa (ennen osoittimen siirtymistä seuraavaan merkkiin).

Valitse **Nopea**, **Normaali** tai **Hidas** ja paina **OK**.

SMS-aset. (Tekstiviestiasetukset)

Muistin tila

Näyttää, kuinka monta prosenttia puhelimen muistista on käytössä. Puhelimen muistiin voidaan tallentaa jopa 200 viestiä.

Muisti

1. Tallenna viestit SIM-kortille valitsemalla **SIM** (oletus) tai valitse **Puhelin**, jos haluat tallentaa viestit puhelimen muistiin.
2. Vahvista painamalla **OK**.

Viestikeskus

Tätä numeroa tarvitaan tekstiviestitoiminnon käyttämiseen. Palvelukeskuksen puhelinnumero saadaan palveluntarjoajalta ja se on yleensä rekisteröity SIM-kortille. Palvelukeskuksen numeron saa näkyviin, mikäli se on tallennettu SIM-kortille. Jos näin ei ole, voit lisätä numeron itse. Lisätietoja saat palveluntarjoajaltasi.

1. Voit muokata palvelukeskuksen puhelinnumeroa valitsemalla **Viestikeskus** ja painamalla **Muok.**. Poista painamalla **Poista**.
2. Vahvista painamalla **OK**.

Solun tiedot

Voit tilata palveluntarjoajaltasi erilaisia viestejä koskien esimerkiksi säätä tai liikenneolosuhteita tietyllä alueella. Ota yhteys palveluntarjoajaan, jolta saat tietoa kanavista, jos niitä on tarjolla, ja kanava-asetuksista. Soluviestejä ei voi vastaanottaa verkkovierailujen aikana.

Valitse **Solun tiedot** ja paina **OK**, jolloin näyttöön ilmestyvät seuraavat asetukset:

Toiminto päällä/pois	Tiedot Päälle tai Pois .
Lue	Lue viesti painamalla OK .
Kielet	Valitse kieli Päälle/Pois ja paina Valmis .
Asetukset	Valitse, miltä kanavilta haluat vastaanottaa/tilata viestejä. Käytä toimintoja Valitse , Lisää , Muok. ja Poista kanavien määrittämiseen.

MMS-aset. (Multimediaviestiasetukset)

Muistin tila

Näyttää puhelimen muistista käytössä olevan muistitilan.

MMS prof.

Näitä asetuksia tarvitaan MMS-toiminnon käyttämiseen.

Multimedia-asetukset saat palveluntarjoajaltasi, ja ne voidaan lähettää sinulle automaattisesti.

1. Valitse **MMS prof.** ja paina **OK**.
2. Valitse palveluntarjoajasi ja paina **Valinta**.
3. Valitse **Aktivoi** ja paina **OK**.

Jos palveluntarjoajasi ei ole luettelossa, toimi seuraavasti:

1. Valitse **MMS prof.** ja paina **OK**.
2. Valitse **Muok.** ja paina **OK**, jolloin näyttöön tulevat seuraavat asetukset:
Syötä oman palveluntarjoajasi asetukset. Oikeat asetukset saat palveluntarjoajalta.

Tilin nimi	Lisää tilin-nimi.
APN	Lisää APN-osoite.
Käyttäjätunnus	Lisää käyttäjän-nimi.
Salasana	Lisää salasana.
Kotisivu	Lisää kotisivun osoite.
Yhteystyyppi	Valitse yhteystyyppi HTTP tai WAP .
Proxy-osoite	Lisää proxy-osoite.
Välitysportti	Lisää välitysportti.
Käyttäjätunnus	Lisää proxy käyttäjän-nimi.
Salasana	Lisää proxy salasana.

3. Paina **Valmis**, ja tallenna valitsemalla **Kyllä** tai palaa edelliseen kohtaan valitsemalla **Ei**.
4. Valitse uusi profiilisi ja paina **Valinta**.
5. Valitse **Aktivoi** ja paina **OK**.

Jos haluat myös ottaa MMS-profiilin käyttöön/muokata sitä, valitse yksi ja paina **Valinta - Aktivoi/Muok./Poista** tili.

Huomaa!

Jotkin palveluntarjoajat vaativat lähettämään MMS-viestin, ennen kuin voit vastaanottaa sellaisen. Aktivoi palvelu lähettämällä pelkkää tekstiä sisältävä MMS-viesti. Jotkin palveluntarjoajat edellyttävät, että otat niihin yhteyden ennen MMS-toiminnon aktivoimista tilillesi. Ota tarvittaessa yhteyttä palveluntarjoajasi asiakaspalveluun. Poistu tallentamatta painamalla  asetusten määrittämisen aikana.

Muistuttaja

Tekstiviestimuistutus hälyttää, jos et ole lukenut viestiä 10 minuutin kuluessa sen saapumisesta. Jos saapuneesta tekstiviestistä ilmoittava kirjekuori poistetaan painamalla , muistutusta ei lähetetä.

Valitse **Muistuttaja** ja paina **OK**. Ota toiminto käyttöön/poista se käytöstä valitsemalla **Päälle/Pois** ja paina **OK**.

Värinä

Tekstiviestistä kertova värinähälytys koostuu puhelimen useasta lyhyestä värinästä, jotka asetetaan joko **Lyhyt** (4 sekuntia) tai **Pitkä** (12 sekuntia).

Huomaa!

Jos Hälytystapa on asetettu Vain soitto, puhelin ei värise.

Toimitusraportti

Voit valita, haluatko asettaa puhelimeesi tekstiviestikuittauksen, joka kertoo viestin tavoittaneen vastaanottajan.

Valitse **Toimitusraportti** ja paina **OK**. Ota käyttöön valitsemalla **Päälle** tai **Pois**. Tallenna painamalla **OK**.

Huomaa!

*Jos valitset **Toimitusraportti Päälle**, jotkut operaattorit veloittavat viestistä.*

Poista

Valitse **Saapuneet** ja paina **OK**, jos haluat poistaa kaikki viestit kohdasta **Saapuneet**. Vahvista painamalla **Kyllä** tai hylkää muutokset painamalla **Ei**.

Valitse **Lähtevät** ja paina **OK**, jos haluat poistaa kaikki viestit kohdasta **Lähtevät**. Vahvista painamalla **Kyllä** tai hylkää muutokset painamalla **Ei**.

Valitse **Lähetetyt** ja paina **OK**, jos haluat poistaa kaikki viestit kohdasta **Lähetetyt**. Vahvista painamalla **Kyllä** tai hylkää muutokset painamalla **Ei**.

Valitse **Poista kaikki** ja paina **OK**, jos haluat poistaa kaikki viestit kerralla. Vahvista painamalla **Kyllä** tai hylkää muutokset painamalla **Ei**.

Kamera

1. Paina **Valikko**, siirry kohtaan  ja valitse **OK**.
2. Valitse **Kamera** ja paina **OK**.
3. Valitse jokin seuraavista vaihtoehdoista ja paina **OK**:

Valotustiedot

Valotusta / valonherkkyyttä voidaan säätää äänenvoimakkuuden säätönäppäimillä kameratilassa.

Kuvan koko

Valitse yksi seuraavista vaihtoehdoista: **Taustakuva** (heikoin laatu), **1 MP** tai **2 MP** (paras laatu).

Huomaa!

Jos käytetään parempaa laatua (enemmän megapikseleitä), muistiin mahtuu vähemmän kuvia.

Suljinääni

Valitse jokin seuraavista vaihtoehdoista: **Pois**, **Matala** tai **Korkea**.

Turva +

Turvapuhelunäppäintoiminnon asetukset.

1. Paina **Valikko**, siirry kohtaan  ja valitse **OK**.

2. Valitse **Turva** ja paina **OK**, jolloin näyttöön ilmestyvät seuraavat asetukset:

Aktivointi

Valitse jokin seuraavista vaihtoehdoista ja paina **OK**:

Päälle	Voit aktivoida toiminnon painamalla näppäintä yli 3 sekunnin ajan tai painamalla sitä kaksi kertaa sekunnin aikana.
Päälle (3)	Aktivoi painamalla näppäintä 3 kertaa sekunnin aikana.
Pois	Turvapuhelupainike pois käytöstä.

Numeroluettelo

Luettelo numeroista, joihin soitetään, kun turvapuhelupainiketta painetaan.

1. Valitse **Tyhjä** ja paina **Lisää**.
2. Lisää yhteyshenkilö puhelinmuistiosta painamalla **Puhelinmuistio**. Vaihtoehtoisesti voit painaa **Manuaal.** Lisätietoja nimien ja numeroiden lisäämisestä on kohdassa [Puhelinmuistio, s.13](#).
3. Vahvista painamalla **OK**.

Toista, kunnes olet lisännyt enintään viisi yhteystietoa.

Voit muokata olemassa olevaa merkintää tai poistaa sen valitsemalla merkinnän ja painamalla **Valinta** ja valitsemalla sitten **Muok.** tai **Poista** ja painamalla **OK**.

SMS

Tekstiviesti, joka lähetetään numeroluettelon yhteyshenkilöille, kun hätäpuhelupainiketta painetaan.

Aktivointi

Valitse jokin seuraavista vaihtoehdoista ja paina **OK**:

Päälle	Puhelin lähettää tekstiviestin ennen soittamista.
Pois	Puhelin soittaa lähettämättä ensin tekstiviestiä.

Viesti

Paina **Muok.**, kirjoita viesti ja vahvista sitten painamalla **OK**.

Huomaa!

Viesti **on** kirjoitettava, jos tekstiviestitoiminto aktivoidaan.

Vahvista painamalla 0

Valitse jokin seuraavista vaihtoehdoista ja paina **OK**:

Pois	Puhelin soittaa luettelon ensimmäiseen numeroon. Jos puheluun ei vastata 25 sekunnin kuluessa, puhelin soittaa seuraavaan numeroon. Soittaminen toistetaan 3 kertaa tai kunnes puheluun vastataan, tai kunnes painetaan  .
Päälle	Toimii yllä mainitulla tavalla JA: Jos vastaanottaja ei paina 0 60 sekunnin kuluessa, puhelu katkeaa ja uusi turvapuhelu soitetaan seuraavaan numeroon. Jos vastaanottaja painaa 0 60 sekunnin kuluessa, puhelu vahvistetaan, eikä uusia soittoyrityksiä tehdä (turvapuheluketju katkeaa).

Äänimerkin tyyppi

Hätäpuhelusta ilmoittavan signaalityypin asettaminen:

Valitse yksi seuraavista vaihtoehdoista ja paina **OK**:

Korkea	Kovat merkkiäänet (oletus).
Matala	Yksi matala merkkiääni.
Äänetön	Ei merkkiääntä, kuten tavallinen puhelu.

Hälytystiedot

Lue nämä tärkeät turvallisuustiedot, ennen kuin otat turvapuhelutoiminnon käyttöön:

Ole varovainen lisätessäsi automaattisesti vastattavia numeroita luetteloon, sillä hälytysjakso katkeaa, kun puheluun vastataan.

Huomaa!

Tämä voidaan välttää, jos **Vahvista painamalla 0** on asetettu **Päälle**.

Bluetooth

TÄRKEÄÄ

Kun et käytä Bluetooth-yhteyttä, valitse **Toiminto päällä/pois/Pois** tai **Näkyvyys/Pois**. Älä muodosta laiteparia tuntemattoman laitteen kanssa.

Voit muodostaa langattoman yhteyden muihin Bluetooth®-yhteensopiviin laitteisiin, kuten kuulokemikrofoniin.

1. Paina **Valikko**, siirry kohtaan  ja valitse **OK**.
2. Valitse **Bluetooth** ja paina **OK**, jolloin näyttöön ilmestyvät seuraavat asetukset:

Toiminto päällä/pois

Valitse **Päälle/Pois** ja ota Bluetooth käyttöön tai pois käytöstä painamalla **OK**.

Näkyvyys

Voit valita, näkyykö puhelimesi muille laitteille painamalla **Päälle/Pois**.

Huomaa!

*Jos et halua muiden laitteiden näkevän laitettasi, valitse **Pois**.
Laitepareiksi määrittämäsi laitteet näkevät laitteesi, vaikka valitset **Pois**.*

Oma laite

Luettelee tallennetut laitteet ja mahdollistaa uusien laitteiden lisäämisen. Valitse laite luettelosta ja paina **Valinta**.

Yhdistä/ Katkaise yht.	Yhdistä valittu laite tai katkaise yhteys. Valitse profiili, tavallisesti kuulokemikrofoni.
Aseta oletus laitteeksi	Aseta yhdistetty laite oletukseksi.
Muuta nimeä	Muuta laitteen nimeä.
Poista	Poista laite luettelosta.
Poista kaikki	Poista kaikki laitteet luettelosta.

Etsi laitteita

Etsi käytettävissä olevia Bluetooth-äänilaitteita. Jos Bluetooth ei ole käytössä, voit ottaa sen käyttöön nyt painamalla **Kyllä**.

1. Valitse laiteluettelosta ja yhdistä painamalla **Yhdistä**.
2. Kun yhdistät toiseen Bluetooth-laitteeseen, tarvitset yhteisen salasanan. Syötä salasana ja paina **OK**.

Laitteen nimi

Voit muokata nimeä, jolla puhelimesi näkyy muille Bluetooth-laitteille, ja paina **OK**.

Äänipolku

Valitse jokin seuraavista vaihtoehdoista ja paina **OK**:

Puhelin	Saapuviin puheluihin vastataan puhelimella.
Bluetooth	Saapuvat puhelut siirretään Bluetooth-laitteeseen.

Suojaus

1. Paina **Valikko**, siirry kohtaan  ja valitse **OK**.
2. Valitse **Suojaus** ja paina **OK**.

SIM:n lukitus

SIM-kortin suojauksena on PIN-koodi (lyhenne sanoista Personal Identification Number). Puhelin voidaan asettaa kysymään PIN-koodia, kun puhelin käynnistetään.

Valitse jokin seuraavista vaihtoehdoista ja vahvista painamalla **OK**.

Päälle	PIN-koodi on aktivoitu ja sinun tulee syöttää PIN-koodi aina, kun avaat puhelimen.
Pois	PIN-koodikysely on pois käytöstä. Varoitus: Jos SIM-kortti katoaa tai se varastetaan, sitä ei ole suojattu.
Automaattinen	Sinun ei tarvitse syöttää PIN-koodia, kun käynnistät puhelimen, sillä puhelin muistaa sen automaattisesti. Jos SIM-kortti siirretään toiseen puhelimeen (se katoaa/varastetaan), PIN-koodi tulee syöttää lukituksen purkamiseksi.

Huomaa!

SIM:n lukitus kytkeminen ja poistaminen edellyttää PIN-koodin syöttämistä.

Puhelimen lukitus

Valitse **Päälle/Pois** ja ota käyttöön tai poista käytöstä painamalla **OK**.

Huomaa!

*Puhelimen lukitus –toiminnon kytkeminen ja poistaminen edellyttää puhelimen nykyisen koodin syöttämistä. Oletusarvoinen puhelimen koodi on **1234**.*

Autom. lukitus

Valitse **Päälle/Pois** ja paina **OK**.

Etämääritys

Voit sallia sellaisten henkilöiden, joihin luotat, tavallisesti perheenjäsenten tai ystävien, lähettävän tietoja Doro PhoneEasy® 715-puhelimeesi. Voit vastaanottaa puhelinmuistion ja pikavalintojen yhteystietoja, kalenteritehtäviä ja hätäpuhelupainikkeen asetuksia. Kun toiminto on aktivoitu, sinun ei tarvitse tehdä mitään, toinen henkilö lähettää tietoja sinulle.

Valitse **Etämääritys** ja paina **OK**, jolloin näyttöön ilmestyvät seuraavat asetukset:

Aktivointi

Aktivoi etämääritys valitsemalla **Päällä** ja paina **OK**.

Päällä	Etämääritys käytössä.
Pois	Etämääritys pois käytöstä.

Numeroluettelo

Sinun on lisättävä niiden henkilöiden nimet ja numerot, joiden sallit lähettävän tietoja puhelimestaan Doro PhoneEasy® 715.

1. Valitse **Numeroluettelo** ja paina **OK**.
2. Valitse **Tyhjä** ja paina **Lisää**.
3. Lisää yhteystieto puhelinmuistiosta valitsemalla **Puhelinmuistio**. Vaihtoehtoisesti voit painaa **Manuaal..**
4. Paina .
5. Syötä numero ja paina **OK**.

Toista, kunnes olet lisännyt enintään viisi yhteystietoa.

Voit muokata olemassa olevaa merkintää tai poistaa sen valitsemalla merkinnän ja painamalla **Valinta** ja valitsemalla sitten **Katso, Muokkaa** tai **Poista** ja painamalla **OK**.

Soitonesto (FDN)

Voit rajoittaa soittamista tiettyihin SIM-kortille tallennettuihin numeroihin. Sallitut numerot on suojattu PIN2-koodilla.

Tila	Valitse Päälle/Pois ja paina OK . Syötä PIN2-koodi ja vahvista painamalla OK .
Sallitut numerot	Syötä ensimmäinen sallittu numero painamalla Lisää . Vaihtoehtoisesti voit valita merkinnän ja painaa Valinta , jolloin näyttöön ilmestyvät seuraavat asetukset: Lisää, Muok. ja Poista . Valitse ja paina OK . Syötä PIN2-koodi ja vahvista painamalla OK .

Huomaa!

Voit tallentaa myös puhelinnumeroiden osia. Jos esimerkiksi tallennat numeron 01234, sallitaan puhelut kaikkiin numeroihin, jotka alkavat 01234. Hätänumero voidaan soittaa syöttämällä paikallinen hätänumero ja painamalla  myös silloin, kun kiinteä valinta on aktivoituna. Kun kiinteä valinta on aktivoituna, et voi tarkastella ja hallita SIM-kortille tallennettuja puhelinnumeroita. Et voi myöskään lähettää tekstiviestejä.

Salasana (muuta salasanasasi)

Voit vaihtaa **PIN-**, **PIN2-** tai **Puh. salasana** -suojakoodit seuraavasti:

1. Syötä nykyinen koodi ja vahvista se painamalla **OK**.
2. Syötä uusi koodi ja vahvista se painamalla **OK**.
3. Syötä uusi koodi uudelleen ja vahvista se painamalla **OK**.

Nollaa asetukset

Jos valitset **Nollaa asetukset**, puhelimen asetuksiin tekemäsi muutokset palautetaan oletusasetuksiin. Palauta oletusasetukset syöttämällä puhelimen salasana ja painamalla **OK**.

Nollaa kaikki

Jos valitset **Nollaa kaikki**, puhelimen asetukset ja sisällöt, kuten yhteystiedot, numeroluettelot ja viestit poistetaan puhelimen muistista

(tämä ei vaikuta SIM-kortin muistiin). Palauta oletusasetukset syöttämällä puhelimen salasana ja painamalla **OK**.

Huomaa!

Oletusarvoinen puhelimen koodi on **1234**.

Tiedostonhallinta

Käytä Tiedostonhallinta-toimintoa tiedostojen sisällön ja ominaisuuksien hallintaan. Voit avata, poistaa, siirtää, kopioida ja nimetä uudelleen tiedostoja.

Tuetut kuvaformaattit: BMP/GIF/JPG/PNG. Sisäänrakennetulla kameralla otetut kuvat tallennetaan JPG-muodossa.

Tuetut ääniformaatit: WAV/AMR/MIDI/MP3/AAC/AAC+.

Sisäänrakennetulla ääninauhurilla tehdyt nauhoitukset tallennetaan AMR-muodossa.

Tuetut videoformaattit: MP4/3GPP. Vain vastaanotettujen tiedostojen toisto on mahdollista.

1. Paina **Valikko**, siirry kohtaan  ja valitse **OK**.
2. Valitse **Tiedostonhallinta**, ja paina sitten **OK**.
3. Valitse **Puhelin/Muistikortti** ja paina **Avaa**.
4. Valitse kansio, esim. **Photos**, ja paina **Avaa**.
5. Valitse tiedosto ja paina **Valinta** seuraavien asetusten määrittämiseksi:

Toista (Ääni/video/musiikki)

Toista tiedosto. Käytä -toimintoa **Toista**-tiedostojen toistoon ja -toimintoa **Stop**-tiedostojen toistoon. Kun olet valmis, valitse **Palaa**.

Katso (Valokuvat/kuvat)

Katso yksitellen. Kun olet valmis, valitse **Palaa**.

Lähetä

Valitse vaihtoehto ja paina **OK**:

Lähetä MMS:llä	Lähetä tiedosto MMS-viestinä. Luo viesti painamalla OK , katso <i>Multimediamiestien (MMS) luominen ja lähettäminen, s.17</i>
Lähetä BT:llä	Lähetä tiedosto toiseen Bluetooth-laitteeseen, katso <i>Bluetooth, s.44</i>

Tiedot

Näytä tarkat tiedot tiedostosta, esim. päiväys, koko, tekijänoikeus.

Käytä

Valitse vaihtoehto luettelosta ja vahvista sitten painamalla **OK**.

Taustakuva	Tallentaa tiedoston näytön taustakuvaksi. Vahvista painamalla OK .
Puhelinmuistio kuva	Tallentaa tiedoston puhelinmuistion yhteystietoon.

Uudelleennimeä

Nimeä tiedosto uudelleen. Poista **Poista** -painikkeella ja vahvista painamalla **Valmis**.

Poista

Poista valittu tiedosto painamalla **OK**. Vahvista painamalla **Kyllä** tai palaa edelliseen kohtaan painamalla **Ei**.

Poista kaikki

Poista kaikki tiedostot valitusta kansioista painamalla **OK**. Vahvista painamalla **Kyllä** tai palaa edelliseen kohtaan painamalla **Ei**.

Järjestä

Valitse tiedostojesi lajitteluperusteeksi **Nimi** tai **Aika**.

Kopioi/Siirrä

Tiedoston kopioiminen tai siirtäminen toiseen kansioon:

1. Valitse **Kopioi/Siirrä** ja paina **OK**.
2. Valitse **Puhelin/Muistikortti** ja paina **Valinta**.
3. Valitse **Avaa** ja paina **OK**.
4. Valitse kansio, esim. **Photos**, ja paina **Valinta**.

5. Valitse **Liitä** ja paina **OK**.

Lisätoiminnot

Hälytys

1. Paina **Valikko**, siirry kohtaan  ja valitse **OK**.
2. Valitse **Päälle** ja paina **OK**.
3. Syötä hälytysaika numeronäppäimillä ja paina sitten **OK**.
4. Jos haluat kertahälytyksen, valitse **Kertahälytys** ja paina **OK**.
5. Jos haluat toistuvan hälytyksen, valitse **Viikoittain** ja paina **OK**. Selaa viikonpäiväluettelo ja ota hälytys käyttöön tai poista se käytöstä kunkin viikonpäivän kohdalla painamalla **Päälle/Pois** ja paina sitten **Valmis**.
6. Voit muokata hälytystä painamalla **Muok.** ja painamalla sitten **OK**.
7. Voit lopettaa hälytyksen painamalla **Pois**. Hälytys on nyt poistettu.

Huomaa!

*Hälytys toimii, vaikka puhelimen virta olisi pois päältä. Älä paina **Kyllä**, jos langattomien puhelimien käyttö on kiellettyä tai jos se voi aiheuttaa häiriöitä tai vaaraa.*

*Äänimerkki kuuluu, kun hälytys laukeaa. Kytke hälytys pois päältä painamalla **Stop** tai kytke hälytys toistumaan 9 minuutin kuluttua painamalla **Torkku**.*

Ajanhallinta



1. Paina **Valikko**, siirry kohtaan  ja valitse **OK**.
2. Valitse jokin seuraavista vaihtoehdoista ja paina **OK**.

Kalenteri

Katso

Näyttää valitun päivämäärän tehtävät.

Lisää tehtävä

1. Syötä tehtävän päivämäärä ja paina .
2. Syötä tehtävän kellonaika ja paina .
3. Kirjoita tehtävän kuvaus, katso kohta [Tekstin syöttäminen](#) , s. 7.
4. Tallenna tehtävä painamalla **Tall..**

Kun asetat päivämäärän ja ajan, kuuluu merkkiääni ja tehtävän kuvaus näkyy näytöllä. Hiljennä hälytys painamalla **Äänetön** ja **OK** tai toista hälytys yhdeksän minuutin kuluttua painamalla **Torkku**.

Siirry päivämäärään

Syötä päivämäärä ja paina **OK**.

Näytä kaikki

Valitse tehtävä ja paina **Valinta**, jolloin näytölle ilmestyvät seuraavat asetukset:

Muok.	Muokkaa valittua tehtävää
Poista	Poistaa valitun tehtävän
Poista kaikki	Poistaa kaikki tehtävät

Huomaa!

*Kalenteri toimii, vaikka puhelimen virta olisi pois päältä. Älä paina **Kyllä**, jos langattomien puhelinten käyttö on kiellettyä tai jos se voi aiheuttaa häiriöitä tai vaaraa.*



Päivittäin muistutus

1. Syötä tehtävän kellonaika ja paina .
2. Kirjoita tehtävän kuvaus.
3. Tallenna tehtävä painamalla **OK**.

Huomaa!

*Muistutus toimii, vaikka puhelimen virta olisi pois päältä. Älä paina **Kyllä**, jos langattomien puhelinten käyttö on kiellettyä tai jos se voi aiheuttaa häiriöitä tai vaaraa.*

*Äänimerkki kuuluu, kun hälytys laukeaa. Kytke hälytys pois päältä painamalla **Stop** tai kytke hälytys toistumaan 9 minuutin kuluttua painamalla **Torkku**.*

Laskin

Laskimella voi suorittaa peruslaskutoimituksia.





1. Paina **Valikko**, siirry kohtaan  ja valitse **OK**.
2. Syötä ensimmäinen luku. Desimaalipilkun saa painamalla **#**.
3. Valitse laskutoimitus nuolinäppäimillä (+, -, x, ÷) ja paina **OK**.

4. Syötä seuraava luku ja paina **OK**.
5. Toista vaiheet 2–4 tarpeen mukaan.
Laske tulos valitsemalla = ja painamalla **OK**.





FM Radio

FM-radion taajuusalue on 87,5–108,0 MHz, ja siinä on 9 kanavamuistipaikkaa.

Radion kytkeminen päälle

1. Kytke puhelimen mukana toimitettu kuuloke kuulokeliitintään .
2. Paina **Valikko**, siirry kohtaan  ja valitse **OK**. Radio on päällä. Virittimen taajuus näkyy näytöllä. Valitse kanava käyttämällä - ja -näppäimiä. Voit säätää äänenvoimakkuutta sivunäppäimillä +/-.
3. Voit palata valmiustilaan painamalla . Radio jää soimaan.

Tallenna taajuus

1. Paina **Valikko**, siirry kohtaan  ja valitse **OK**.
2. Valitse kanava käyttämällä - ja -näppäimiä.
3. Kun asema on löytynyt, valitse **Valinta**.
4. Valitse **Tallenna taajuus** ja paina **OK**.
5. Kirjoita uuden kanavan nimi, katso kohta [Tekstin syöttäminen](#) , s. 7.
6. Paina **Tall..**

Sammuta

1. Paina **Valikko**, siirry kohtaan  ja valitse **OK**.
2. Paina **Valinta** ja valitse sitten **Sammuta**.

Vihje:

Kuulokkeen irrottaminen sammuttaa myös radion.

Kanavalista (kanavaluettelon muokkaaminen)

1. Paina **Valikko**, siirry kohtaan  ja valitse **OK**.
2. Valitse **Valinta**.
3. Valitse **Kanavalista** ja paina **OK**.

4. Valitse kanava, jota haluat muokata, ja paina **Valinta** tai **Lisää**.
 5. Valitse jokin seuraavista vaihtoehdoista ja paina **OK**:





Toista	Soita valittua kanavaa.
Poista	Poista kanava. Vahvista painamalla Kyllä tai palaa kanavaluetteluun painamalla Ei .
Muok.	Muokkaa kanavan nimeä ja muokkaa sitten taajuutta painamalla  . Voit lisätä desimaalipilkun käyttämällä # -näppäintä. Paina Tall.

Kanavien valitseminen

Näppäimillä **1-9** voit pikavalita muistipaikkakanavan, kun radio on päällä.

Manuaalinen (hakutilan vaihtaminen)

1. Paina **Valikko**, siirry kohtaan  ja valitse **OK**.
2. Valitse **Valinta**.
3. Valitse **Manuaalinen** ja paina **OK**.
4. Valitse jokin seuraavista vaihtoehdoista ja paina **OK**:

Tarkkuus-haku	Manuaalinen viritys näppäimellä  tai  .
Autom. haku	Automaattinen asemahaku näppäimellä  tai  .

Autom. Haku

Huomaa!

Tämä korvaa aiemmin tallennetut kanavat!

1. Paina **Valikko**, siirry kohtaan  ja valitse **OK**.
2. Valitse **Valinta**.
3. Aseta automaattisesti käytettävissä olevat radioasemat muistipaikkoihin **1-9** valitsemalla **Autom. Haku** ja painamalla **OK**.

Taskulamppu

Sisäänrakennetun taskulampun käyttö.

1. Paina **Valikko**-näppäintä, siirry kohtaan  ja paina **OK** kytkeäksesi taskulampun päälle.

2. Kytke taskulamppu päälle painamalla **Pois**-näppäintä.

Huomaa!

Taskulamppu kuluttaa akkua erittäin nopeasti. Muista sammuttaa taskulamppu käytön jälkeen. Katso kohdasta [Taskulamppu, s.28](#) ohjeet automaattisen katkaisuajan määrittämiseen.

Pelit

1. Paina **Valikko**-näppäintä, siirry kohtaan  ja paina **OK**.
2. Valitse peli (esim. **Tetris** ja **Boxman**) ja paina sitten **OK**. Näyttöön tulee seuraavat asetukset:

Jatka	Paina OK jatkaaksesi peliä.
Uud.aloit.t- aso	Paina OK käynnistä peli samalla tasolla kuin ennen.
Aloita peli	Aloita uusi peli painamalla OK .
Pelin taso	Valitse vaikeustaso ja paina OK .
Parhaat tulokset	Näyttää parhaat tuloksesi. Palaa valikkoon painamalla Palaa tai nolaa tulokset painamalla Nollaa .
Ohje	Näyttää pelin ohjeet. Palaa valikkoon painamalla Palaa .

Asetukset

Äänitehoste	Käytä sivupainikkeet +/-, valitse Päälle tai Pois ja paina OK .
Äänenvoim. mak.	Käytä sivupainikkeet +/- säätääksesi äänenvoimakkuutta, paina sitten OK .



Ohjeita ETÄKÄYTTÄJÄLLE

Etäohjauskomentojen lähettäminen tekstiviestillä

Aktivointi-asetukseksi on asetettava **Päällä** ja etäkäyttäjän on oltava Doro PhoneEasy® 715 -puhelimien **Numeroluettelo**.

Valikko →  → **Suojaus** → **Etämääritys**.

Kaikki etämäärityksellä Doro PhoneEasy® 715 -puhelimeen lähetetyt yhteystiedot tallennetaan puhelimen muistiin, vaikka oletusmuistiksi olisi asetettu SIM-muisti.

3 puhelinnumeroa kullekin yhteystiedolle  Matkapuhelin,  Kotipuhelin tai  Työpuhelin.

Huomaa!

*Tekstiviestin on oltava muodossa ***#Komento#**, muutoin tekstiviestiä ei tunnisteta etäohjauskomennoksi.*

Parametrit ovat sisältö, jonka haluat lähettää, ja #-merkkiä on käytettävä kahden parametrin erottamiseen. Taulukoissa P = parametrit.

Yhteystiedon määrittäminen puhelinmuistiossa





Komento	P 1	P 2	P 3	P 4
phonebook	nimi enimmäispituus =20	matkapuhelin enimmäispituus =40	kotinumero	työnumero

Esimerkki:

Haluat lähettää Jeff Jacksonin matkapuhelinnumeron, kotinumeron ja työnumeron Doro PhoneEasy® 715 -puhelimeen. Matkapuhelinnumero on: 0700-393939. Kotinumero: 046-280 50 11. Työnumero: 046-280 50 83.

*#phonebook#Jeff Jacksonin#0700393939#0462805011#0462805083#

Numero tallennetaan Doro PhoneEasy 715 -puhelinmuistioon muodossa:

	Jeff Jacksonin
	0700393939
	0462805011
	0462805083

Huomaa!

Käytä parametreille 2, 3 ja 4 ainoastaan numeroita. Jos käytät kirjaimia näissä parametreissa, ne tallennetaan tyhjänä puhelinmuistioon.

Puhelinmuistiossa jo olevia yhteystietoja ei korvata. Ne monistetaan.

Näin vältetään poistamasta yhteystietoja tahattomasti puhelinmuistiosta.

Vihje:

Kun tallennat kansainvälisiä numeroita, käytä aina kansainvälistä +-etuliitettä ennen maakoodia. Syötä puhelinnumero, myös suuntanumero.

Turvatoiminnon asettaminen

Komento	P 1	P 2	P 3	P 4
alert	a aktivointi	0/1/2 0=Pois 1=Päälle 2=Päälle (3)		
alert	n numero	1-5 järjestysno Numeroluettelo	Nimi enimmäispi- tuus =20	numero enimmäispi- tuus =40
alert	m viesti	0/1 0=Pois 1=Päälle	Teksti enimmäispi- tuus = 70	
alert	c vahvista valitsemalla "0"	0/1 0=Pois 1=Päälle		
alert	s äänimerkki- tyyppi	0/1/2 0=Korkea 1=Matala 2=Äänetön		

Esimerkki:

Haluat aktivoida turvatoiminnon.

*#alert#a#1#

Haluat tallentaa Jeff Jacksonin Numeroluettelo paikalle yksi (1) puhelinnumerolla: 0700-393939.

*#alert#n#1#Jeff Jacksonin#0700393939#

Haluat, että puhelin lähettää tekstiviestin, kun turvapainiketta painetaan. Tekstiviestin esimerkkisisältö: Tämä on hätäviesti. Suorittakaa tarvittavat toimenpiteet.

*#alert#m#1#Tämä on hätäviesti. Suorittakaa tarvittavat toimenpiteet.#

Haluat aktivoida toiminnon Vahvista painamalla 0.

*#alert#c#1#

Haluat asettaa Äänimerkin tyyppi matalaksi.

*#alert#s#1#

Vihje:

Muista kirjoittaa ylös lähetettävät paikat. Näin muutosten lähettäminen on myöhemmin helpompaa.

Pikavalintanäppäinten määrittäminen

Komento	P 1	P 2	P 3
memorykey	a A-näppäin	Nimi enimmäispituus = 20	numero enimmäispituus = 40
memorykey	b B-näppäin	Nimi enimmäispituus = 20	numero enimmäispituus = 40
memorykey	c C-näppäin	Nimi enimmäispituus = 20	numero enimmäispituus = 40

Esimerkki:

Haluat asettaa Jeff Jacksonin matkapuhelinnumeron Doro PhoneEasy® 715 pikavalintanäppäimeen **A**,

Martha Thomsonin pikavalintanäppäimeen **B** ja Steve Lewisin pikavalintanäppäimeen **C**.

*#memorykey#a#Jeff Jacksonin#0700393939#

*#memorykey#b#Martha Thomsonin#0768991014#

*#memorykey#c#Steve Lewisin#0709441819#

Tehtävän lisääminen kalenteriin

Komento	P 1	P 2	P 3
task	yyymdd Päivämäärä	hhmm Kellonaika	huomautus tehtävän kuvauksen enimmäispituus = 35

Esimerkki 1:

Haluat lähettää uuden kalenterimerkinnän Doro PhoneEasy® 715 -puhelimeen. Kyseessä on hammaslääkärin aika 1. joulukuuta 2010 klo 10:30.

*#task#20101201#1030#hammaslääkärin aika#

Vianmääritys

Puhelin ei käynnisty

Akun virta on vähissä	Kytke latauslaite ja lataa akkua 3 tunnin ajan.
Akku on asennettu väärin	Tarkista akun asennus.

Akun lataaminen ei onnistu

Akku tai latauslaite on viallinen	Tarkista akun ja latauslaitteen kunto.
Akkua saa ladata ainoastaan lämpötilan ollessa 0 °C - 40 °C	Valitse sopivampi latausympäristö.
Latauslaite on kytketty puhelimeen tai pistorasiaan väärin	Tarkista latauslaitteen liitännät.

Valmiusaika lyhenee

Akun latauskapasiteetti on liian matala	Asenna uusi akku.
Liian kaukana tukiasemasta, puhelin hakee signaalia koko ajan	Verkon etsiminen kuluttaa akkua. Etsi paikka, jossa signaali on voimakkaampi tai sammuta puhelin väliaikaisesti.

Puheluiden soittaminen tai vastaanottaminen ei onnistu

Soitonesto aktivoitu	Ota soitonesto pois käytöstä. Jos ongelma ei poistu, ota yhteys palveluntarjoajaan.
-----------------------------	---

PIN-koodi ei kelpaa

Väärä PIN-koodi on syötetty liian monta kertaa	Näppäile PUK-koodi ja muuta PIN-koodia. Saat PUK-koodin tarvittaessa palveluntarjoajaltasi.
---	---

SIM-korttivirhe

SIM-kortti on rikki	Tarkista SIM-kortin kunto. Jos se on vaurioitunut, ota yhteys palveluntarjoajaan.
SIM-kortti on asennettu väärin	Tarkista SIM-kortin asennus. Poista kortti ja aseta se takaisin uudelleen.
SIM-kortti on likainen tai kostea	Pyyhi SIM-kortin kontaktipinta puhtaalla liinalla.

Verkkoyhteys ei onnistu

SIM-kortti ei kelpaa	Ota yhteys palveluntarjoajaan.
Ei GSM-peittoa	Ota yhteys palveluntarjoajaan.

Signaali on heikko

Liian kaukana tukiasemasta	Yritä uudelleen toisessa paikassa.
Verkko tukossa	Yritä myöhemmin uudelleen.

Kaikua tai kohinaa

Ongelma alueellisessa verkkovälityksessä	Katkaise puhelu ja soita uudelleen. Puhelu voi yhdistyä toisen välitysaseman kautta.
---	--

Yhteystietojen lisääminen ei onnistu

Puhelinmuistion muisti on täynnä	Poista yhteystietoja, niin muistitilaa vapautuu.
---	--

Toiminnon asettaminen ei onnistu

Toiminto ei ole tuettu tai sitä ei ole tilattu verkosta	Ota yhteys palveluntarjoajaan.
--	--------------------------------

Turvaohjeet



VARO

Puhelin ja varusteet voivat sisältää pieniä osia. Pidä kaikki laitteet poissa pienten lasten ulottuvilta.

Verkkovirtasovitin on irtikytkentälaitte tuotteen ja verkkovirran välillä.

Sähköpistorasian on sijaittava laitteen lähellä ja siihen on oltava helppo pääsy.

Verkkopalvelut ja kustannukset

Laitteen käyttö on hyväksytty GSM 900/1800/1900 MHz -verkoissa. Laitteen käyttö edellyttää matkapuhelin liittymää (SIM-korttia) palveluntarjoajalta.

Verkkopalvelujen käyttö voi aiheuttaa kustannuksia. Jotkin tuotteen ominaisuudet vaativat verkon tuen ja siksi ne on tilattava.

Käyttöympäristö

Noudata paikallisia lakeja ja säädöksiä ja sammuta laite paikoissa, joissa sen käyttö on kiellettyä tai se voi aiheuttaa häiriöitä tai vaaratilanteita. Käytä puhelinta vain normaalissa käyttöasennossa.

Tämä puhelin täyttää säteilyrajoitukset, kun sitä käytetään tavallisessa asennossa korvaa vasten tai vähintään 1,5 cm päässä kehosta. Jos laitetta kannetaan kehon lähellä kantolaukussa, vyöpidikkeessä tai muussa pidikkeessä, siinä ei saa olla metallia ja puhelinta on pidettävä aiemmin mainitun etäisyyden päässä kehosta. Varmista, että edellä mainittuja etäisyysohjeita noudatetaan myös siirrettäessä puhelinta toiseen paikkaan.

Puhelimessa on myös magneettisia osia. Se voi vetää metalliesineitä puoleensa. Älä pidä luottokortteja tai muita magneettisia tietovälineitä laitteen lähellä. Niille tallennetut tiedot voivat kadota.

Lääketieteelliset laitteet

Radioaaltoja lähettävien laitteiden, kuten matkapuhelinten, käyttäminen voi häiritä puutteellisesti suojattuja lääketieteellisiä laitteita. Tarkista lääkäriltä tai laitteen valmistajalta, onko laite suojattu ulkoisilta radioaalloilta. Jos mielessäsi on kysymyksiä, käänny heidän puoleensa. Jos hoitolaitoksen ohjeet kehottavat sulkemaan puhelimen siellä olosi ajaksi, noudata ohjetta. Sairaaloissa ja hoitolaitoksissa käytetään joskus ulkoisille radioaaltolähteille herkkiä laitteita.

Sydämentahdistimet

Suositus on, että langattoman puhelimen ja sydämentahdistimen välillä pidetään vähintään 15 cm:n etäisyyttä, jotta vältetään sydämentahdistimen mahdolliset häiriöt. Henkilöiden, joilla on sydämentahdistin:

- Tulisi aina pitää puhelin vähintään 15 cm:n etäisyydellä sydämentahdistimesta, kun puhelin on päällä.
- Ei pitäisi säilyttää puhelinta rintataskussa.
- Tulisi pitää laitetta vastakkaisella korvalla sydämentahdistimeen nähden, jotta häiriöiden mahdollisuus olisi mahdollisimman pieni.

Jos on syytä epäillä, että laite häiritsee sydämentahdistinta, katkaise heti virta laitteesta.

Räjähdysvaara

Katkaise matkapuhelimen virta, jos olet räjähdysvaarallisella alueella. Noudata kaikkia ohjeita ja neuvoja. Räjähdysvaara on olemassa esimerkiksi paikoissa, joissa auton moottori on sammutettava. Kipinät voivat tällaisella alueella aiheuttaa räjähdyksen tai tulipalon, joka voi aiheuttaa henkilövahinkoja tai jopa kuoleman.

Sammuta puhelin polttoainemasemilla ja muissa paikoissa, joissa on polttoainepumppuja ja autokorjaamoissa.

Noudata radiolaitteiden käyttörajoituksia polttoaineen säilytys- ja myyntipisteiden lähellä, kemiantehtaissa ja räjäytystyön ollessa meneillään.

Räjähdysvaaralliset alueet on yleensä merkitty selkeästi, mutta ei aina. Ohjeet pätevät myös laivan kannen alapuolisissa osissa oleskeluun, kemikaalien kuljetukseen tai varastointiin, nestemäistä polttoainetta (kuten propaania tai butaania) käyttäviin ajoneuvoihin sekä alueisiin, joiden ilmassa on kemikaaleja tai hiukkasia, kuten pölyä tai metallipölyä.

Kuulon suojaaminen

Tuote on testattu ja se täyttää äänenpainetasovaatimuksen, joka on määrätty standardeissa EN 50332-1 ja/tai EN 50332-2.



VAROITUS

Liiallinen altistuminen koville äänille voi aiheuttaa kuulovaurion. Altistuminen koville äänille ajettaessa voi häiritä keskittymistä ja aiheuttaa onnettomuuden. Käytä kuulokkeita kohtuullisella äänenvoimakkuudella äläkä pidä laitetta lähellä korvaasi kaiuttimen käytön aikana.

Hätäpuhelut

TÄRKEÄÄ

Matkapuhelimet käyttävät radioaaltoja, matkapuhelinverkkoa, maanpäällistä verkkoa ja käyttäjän ohjelmoimia toimintoja. Yhteyksien muodostumista ei voida siksi aina taata. Älä koskaan luota vain matkapuhelimeen, jos puhelun soittaminen on äärimmäisen tärkeää, esimerkiksi sairaustapauksessa.

Ajoneuvot

Radioaallot voivat vaikuttaa moottoriajoneuvojen elektronisiin osiin, kuten polttoaineenruiskutukseen, lukkiutumattomiin jarruihin, vakionopeudensäätimeen tai turvatyynyjärjestelmiin, jos ne on asennettu virheellisesti tai suojattu puutteellisesti. Saat lisätietoja ottamalla yhteyden auton tai sen varusteen valmistajaan tai tämän edustajaan.

Älä säilytä äläkä kuljeta palovaarallisia nesteitä, kaasuja tai räjähtäviä aineita puhelimen tai sen varusteiden lähellä. Jos ajoneuvossa on turvatyyny, muista, että se täyttyy ilmalla hyvin voimakkaasti.

Älä asenna mitään esineitä, kuten kiinteästi asennettuja tai irrotettavia radiolaitteita, turvatyynyn yläpuolelle tai alueelle, jonka se täyttää. Jos matkapuhelinlaitteisto on asennettu virheellisesti ja turvatyyny täyttyy, voi aiheutua vakavia vammoja.

Matkapuhelinta ei saa käyttää lentomatkan aikana. Katkaise laitteesta virta ennen lentokoneeseen nousemista. Langattomien laitteiden käyttäminen lentokoneessa voi vaarantaa lentoturvallisuuden ja aiheuttaa tietoliikennehäiriöitä. Se voi myös olla laitonta.

Huolto ja kunnossapito

Tämä puhelin on teknisesti kehittynyt laite. Sitä on käsiteltävä varovaisesti. Takuu ei ole voimassa, jos laitetta on käytetty asiattomasti.

- Suojaa puhelinta kosteudelta. Sade, kosteus ja kaikenlaiset nesteet syövyttävät elektroniikkapiirejä. Jos puhelin kastuu, irrota akku ja anna puhelimen kuivua kokonaan ennen akun asettamista takaisin paikoilleen.
- Älä käytä tai säilytä laitetta pölyisissä tai likaisissa paikoissa. Muutoin laitteen liikkuvat osat ja elektroniset komponentit voivat vaurioitua.
- Älä säilytä laitetta lämpimissä paikoissa. Korkeat lämpötilat voivat lyhentää elektronisten laitteiden elinikää, vahingoittaa paristoja tai saada tietyt muoviosat vääntymään tai sulamaan.
- Älä säilytä laitetta kylmissä paikoissa. Kun puhelin jälleen lämpenee normaaliin lämpötilaan, sen sisälle voi tiivistyä kosteutta, joka voi vaurioittaa elektroniikkapiirejä.
- Älä yritä avata laitetta muulla kuin tässä käyttöohjeessa kuvatulla tavalla.

- Älä pudota laitetta. Älä altista sitä iskuille tai tärinälle. Raju käsittely voi rikkoa piirilevyn ja hienomekaniikan.
- Älä puhdistaa laitetta käyttämällä voimakkaita kemikaaleja.

Nämä neuvot koskevat laitetta, akkua, verkkovirtasovitinta ja muita varusteita. Jos puhelin ei toimi oikein, ota yhteys laitteen ostopaikkaan. Takuuhuolto suoritetaan vain alkuperäistä kuittia tai laskukopiota vastaan.

Takuu

Tällä laitteella on 12 kuukauden takuu ostopäivästä lähtien. Takuuajana mahdollisesti esiintyvän käyttöhäiriön sattuessa ota yhteys liikkeeseen, josta ostit laitteen. Takuuajana tehtävät huoltotoimenpiteet ja tukitoiminnot edellyttävät ostotodistusta.

Tämä takuu ei kata vikoja, jotka ovat aiheutuneet onnettomuudesta tai vastaavasta tapahtumasta, nesteen pääsystä laitteen sisään, huolimattomuudesta, käyttöohjeiden vastaisesta käytöstä, huollon laiminlyönnistä tai muista vastaavista, ostajan aiheuttamista tilanteista. Takuu ei kata myöskään ukkosen tai muiden sähköjännitteen vaihteluiden aiheuttamia vikoja. On suositeltavaa irrottaa laturi ukkosen ajaksi. Akut ovat kuluvia eivätkä kuulu takuun piiriin. Jos käytetään muita kuin alkuperäisiä akkuja, takuu raukeaa.

Tekniset tiedot

Verkko:	GSM 900/1800/1900 MHz
Mitat:	100 mm x 50 mm x 17 mm
Paino:	103 g (akku mukaan lukien)
Akku:	3.7 V/800 mAh Li-ion -akku

Bluetooth® on Bluetooth SIG, inc:n rekisteröity tuotemerkki.

eZiType™ on Zi Corporationin tavaramerkki.

vCard on Internet Mail Consortiumin tuotemerkki.

Kuulolaitteet

Tämän laitteen pitäisi toimia useimpien markkinoilla olevien kuulolaitteiden kanssa. Täyttää yhteensopivuutta kaikkien laitteiden kanssa ei kuitenkaan voida luvata.

Specific Absorption Rate (SAR)

Tämä laite täyttää voimassaolevat kansainväliset radiosäteilyä koskevat määräykset. Doro PhoneEasy® 715 mitattu arvo on 0,389 W/kg jaettuna 10 g:n kudokselle.

WHO:n raja-arvo on 2,0 W/kg jaettuna 10 g:n kudokselle.

Vastaavuustodistus

Doro vakuuttaa, että Doro PhoneEasy® 715 täyttää 1999/5/EY (R&TTE) ja 2002/95/EY (ROHS) -direktiivien tärkeimmät vaatimukset ja asiaankuuluvat säädökset. Vastaavuustodistus on nähtävissä osoitteessa www.doro.com/dofc.

PhoneEasy 715 (2011)

Finnish

Version 1.0

© 2012 Doro AB. All rights reserved.

www.doro.com

CE 0700

REV 5058 — STR 20120507