

**SAMSUNG**

# KÄYTTÖOPAS

SM-G770F/DS

Finnish. 01/2020. Rev.1.0

[www.samsung.com](http://www.samsung.com)

# Sisältö

## Perustoiminnot

- 4 Lue tämä ensin
- 6 Laitteen ylikuumentumistilanteet ja ratkaisut
- 9 Laitteen osat ja toiminnot
- 13 Akku
- 16 SIM- tai USIM-kortti (nano-SIM-kortti)
- 19 Muistikortti (microSD-kortti)
- 21 Laitteen virran kytkeminen ja katkaiseminen
- 23 Käyttöönotto
- 24 Samsung-tili
- 25 Tietojen siirtäminen aiemmasta laitteesta (Smart Switch)
- 28 Näytön ymmärtäminen
- 39 Ilmoituspaneeli
- 41 Ruudunkaappaus ja ruudun nauhoitus
- 42 Tekstin kirjoittaminen

## Sovellukset ja ominaisuudet

- 45 Sovellusten asentaminen tai asennuksen poistaminen
- 47 Finder
- 47 Bixby
- 51 Bixby Vision
- 54 Bixby Home
- 56 Bixby Routines
- 59 Reminder

- 63 Puhelin
- 68 Yhteystiedot
- 72 Viestit
- 74 Internet
- 76 Kamera
- 94 Galleria
- 99 AR-EMOJI
- 106 AR-piirros
- 107 Always On Display
- 109 Reunanäyttö
- 113 Moni-ikkuna
- 116 Samsung Pay
- 119 Samsung Health
- 122 Galaxy Wearable
- 122 Samsung Members
- 122 Samsung Notes
- 123 Kalenteri
- 125 Ääninauhuri
- 126 Omat tiedostot
- 127 Kello
- 128 Laskin
- 129 Game Launcher
- 130 Game Booster
- 132 Kids Home
- 133 SmartThings
- 137 Sisällön jakaminen
- 138 Samsung Global Goals
- 138 Google-sovellukset

## Asetukset

- 140 Esittely
- 140 Yhteydet
  - 141 Wi-Fi
  - 143 Bluetooth
  - 144 NFC ja maksu
  - 146 Datansäästö
  - 147 Sovellukset vain mobiilidataa
  - 147 SIM-kortin hallinta (kahden SIM-kortin mallit)
  - 148 Mobiilitukiasema ja yhteyden jako
  - 149 Lisää yhteysasetuksia
- 151 Äänet ja värinä
  - 152 Dolby Atmos (tilääni)
  - 152 Erillinen sovelluksen ääni
- 153 Ilmoitukset
- 153 Näyttö
  - 155 Sinisen valon suodatin
  - 155 Tumma tila
  - 156 Näyttötilan vaihtaminen tai näytön värin säätäminen
  - 157 Näytönsäästäjä
- 157 Taustakuva
- 157 Teemat
- 158 Lukitusnäyttö
  - 159 Smart Lock
- 159 Biometriset tiedot ja suojaus
  - 160 Kasvojentunnistus
  - 163 Sormenjälkien tunnistus
  - 166 Samsung Pass
  - 169 Suojattu kansio
  - 173 Suojattu Wi-Fi
- 174 Yksityisyys
- 175 Sijainti
- 175 Tilit ja varmuuskopiointi
  - 176 Samsung Cloud
- 177 Google
- 178 Edistykselliset toiminnot
  - 179 Linkki Windowsiin
  - 180 Liikkeet ja eleet
  - 181 Dual Messenger
- 182 Digitaalinen hyvinvointi ja lapsilukko
  - 182 Digitaalinen hyvinvointi
- 184 Laitteen ylläpito
  - 184 Laitteen optimointi
  - 185 Akku
  - 186 Tallennustila
  - 186 Muisti
  - 186 Suojaus
- 187 Sovellukset
- 187 Yleinen hallinta
- 188 Helppokäyttöisyys
- 189 Ohjelmistopäivitys
- 189 Vihjeitä ja käyttöopas
- 190 Tietoja puhelimesta

## Liite

- 191 Vianmääritys
- 196 Akun irrottaminen

# Perustoiminnot

## Lue tämä ensin

Lue tämä opas huolellisesti ennen laitteen käyttöä, jotta osaat käyttää sitä turvallisesti ja oikein.

- Kuvaukset perustuvat laitteen oletusasetuksiin.
- Alueen, palveluntarjoajan, mallin ominaisuuksien tai laitteen ohjelmiston mukaan voi olla, että osa sisällöstä poikkeaa omasta laitteestasi.
- Paljon suoritintehoa ja RAM-muistia vaativa sisältö (laadukas sisältö) vaikuttaa laitteen yleiseen suorituskyykyyn. Laitteen tekniset ominaisuudet ja sen käyttöympäristö voivat aiheuttaa sen, etteivät sisältöön liittyvät sovellukset toimi oikein.
- Samsung ei ole vastuussa muiden kuin Samsungin toimittamien sovellusten aiheuttamista suorituskyykyongelmista.
- Samsung ei ole vastuussa toiminta- eikä yhteensopivuusongelmista, jotka johtuvat muokatuista rekisteriasetuksista tai muunnetusta käyttöjärjestelmäohjelmistosta. Käyttöjärjestelmän mukauttamisyritys voi johtaa laitteen tai sovellusten virheelliseen toimintaan.
- Laitteen mukana toimitetut ohjelmistot, äänilähteet, taustakuvat, muut kuvat ja muu media on lisensoitu rajoitettuun käyttöön. Näiden materiaalien käyttö kaupallisiin ja muihin tarkoituksiin on tekijänoikeuslakien vastaista. Vastuu median lainvastaisesta käytöstä on kokonaan käyttäjillä.
- Liittymän datasopimuksen mukaan viesteistä, tiedostojen lähettämisestä ja vastaanottamisesta, automaattisesta synkronoinnista, paikannuspalvelujen käytöstä tai muista datapalveluista saatetaan veloittaa lisämaksu. Suurten tietomäärien siirtämisessä on suositeltavaa käyttää Wi-Fi-toimintoa.
- Laitteen mukana toimitettuja sovelluksia voidaan päivittää ilman ennakkoilmoitusta, eivätkä ne sen jälkeen välttämättä enää ole tuettuja. Jos sinulla on kysyttävää jostakin laitteen mukana toimitetusta sovelluksesta, ota yhteys Samsung-asiakaspalveluun. Jos kysymys koskee jotakin käyttäjän asentamaa sovellusta, ota yhteys vastaavaan palveluntarjoajaan.
- Laitteen käyttöjärjestelmän muuttaminen tai epävirallisista lähteistä peräisin olevien sovellusten asentaminen voi aiheuttaa laitteeseen toimintahäiriöitä ja tietojen vahingoittumisen tai katoamisen. Nämä toimet ovat Samsungin käyttöoikeussopimuksen vastaisia ja mitätöivät takuun.

- Näytönsuojakalvo asennetaan suojaksi tuotannon ja jakelun ajaksi alueen tai palveluntarjoajan mukaan. Takuu ei kata kiinnitettyyn näytönsuojakalvoon tulleita vaurioita.
- Kosketusnäyttö erottuu selvästi myös kirkkaassa auringonvalossa, sillä kontrasti säätyy automaattisesti ympäristön mukaan. Tuotteen luonteen takia liikkumattomien kuvien näyttäminen pitkiä aikoja kerrallaan voi aiheuttaa jälkikuvia (kuvan "palamisen" näyttöön) tai haamukuvia.
  - Liikkumattomien kuvien käyttämistä kosketusnäytön osissa pitkiä aikoja kerrallaan ei suositella. Kosketusnäyttö kannattaa sammuttaa, kun laitetta ei käytetä.
  - Voit asettaa kosketusnäytön sammumaan automaattisesti, kun et käytä sitä. Käynnistä **Asetukset**-sovellus, napauta **Näyttö** → **Näytön aikakatkaistu** ja valitse sitten aika, jonka haluat laitteen odottavan ennen kuin kosketusnäyttö sammuu.
  - Jos haluat asettaa kosketusnäytön säätämään näytön kirkkautta automaattisesti ympäristön mukaan, käynnistä **Asetukset**-sovellus, napauta **Näyttö** ja aktivoi toiminto napauttamalla **Mukautuva kirkkaus** -kytkintä.
- Joillekin laitteille on tiettyjen alueiden tai mallien tapauksessa hankittava Federal Communications Commissionin (FCC) hyväksyntä.

Jos laite on FCC:n hyväksymä, voit tarkistaa laitteen FCC-tunnuksen. Kun haluat nähdä FCC-tunnuksen, käynnistä **Asetukset**-sovellus ja napauta **Tietoja puhelimesta** → **Tila**. Jos laitteellasi ei ole FCC-tunnusta, se tarkoittaa, että laitetta ei ole hyväksytty myytäväksi Yhdysvalloissa tai sen alueilla ja että se voidaan tuoda Yhdysvaltoihin vain omistajan henkilökohtaiseen käyttöön.

## Ohjekuvakkeet



**Vaara:** Tilanteet, jotka voivat aiheuttaa vammoja sinulle tai muille



**Varoitus:** Tilanteet, joissa tämä laite tai muut laitteet voivat vahingoittua



**Huomautus:** Huomautuksia, käyttövinkkejä tai lisätietoja

## Laitteen ylikuumentumistilanteet ja ratkaisut

### Jos laite kuumenee akkua ladattaessa

Laite ja laturi voivat kuumentua latauksen aikana. Laite voi tuntua kuumalta kosketettaessa langattoman latauksen tai pikalatauksen aikana. Tämä on laitteen normaalia toimintaa, eikä se vaikuta laitteen käyttöikään eikä suorituskykyyn. Jos akku kuumenee liikaa, laturi voi lopettaa lataamisen.

#### Toimi seuraavasti, jos laite kuumenee:

- Irrota laturi laitteesta ja sulje kaikki käynnissä olevat sovellukset. Odota, että laite on täysin jäähtynyt ja aloita sitten laitteen lataaminen uudelleen.
- Jos laitteen alaosa ylikuumentuu, se voi johtua siitä, että yhdistetty USB-kaapeli on vaurioitunut. Vaihda vaurioitunut USB-kaapeli uuteen Samsungin hyväksymään kaapeliin.
- Langatonta laturia käyttäessäsi älä aseta laitteen ja langattoman laturin väliin mitään ylimääräistä materiaalia, kuten metalliesineitä, magneetteja tai magneettisia kortteja.



Langaton lataus tai pikalataustoiminto on käytettävissä vain tuetuissa malleissa.

### Jos laite kuumenee käytön aikana

Kun käytät toimintoja tai sovelluksia, jotka vaativat paljon virtaa, tai käytät niitä pitkään, laite voi väliaikaisesti kuumentua akkuvirran runsaan kulutuksen takia. Sulje kaikki käynnissä olevat sovellukset, äläkä käytä laitetta hetkeen.

Seuraavassa on esimerkkejä tilanteista, joissa laite voi ylikuumentua. Käyttämiesi toimintojen ja sovellusten mukaan voi olla, että nämä esimerkit eivät koske laitemalliasi.

- Alkuasennuksen aikana oston jälkeen tai tietojen palauttamisen aikana
- Ladattaessa suuria tiedostoja

- Käytettäessä sovelluksia, jotka vaativat paljon virtaa, tai käytettäessä sovelluksia pitkään
  - Pelattaessa laadukkaita pelejä pitkään
  - Tallennettaessa videoita pitkään
  - Suoratoistettaessa videoita näytön enimmäiskirkkaudella
  - Laitteen ollessa yhdistettynä televisioon
- Moniajon aikana (tai suoritettaessa useita sovelluksia taustalla)
  - Käytettäessä moni-ikkunatoimintoa
  - Päivitetäessä tai asennettaessa sovelluksia videoiden tallennuksen aikana
  - Ladattaessa suuria tiedostoja videopuhelun aikana
  - Tallennettaessa videoita navigointisovelluksen käytön aikana
- Siirrettäessä runsaasti dataa synkronoitaessa tietoja pilveen, sähköpostiin tai muihin tileihin
- Käytettäessä navigointisovellusta autossa laitteen ollessa suorassa auringonvalossa
- Käytettäessä mobiilitukiasematoimintoa ja yhteydenjakotoimintoa
- Käytettäessä laitetta alueilla, joilla signaali on heikko tai puuttuu
- Ladattaessa akkua vaurioituneen USB-kaapelin kautta
- Laitteen monitoimiliitäntän ollessa vaurioitunut tai altistunut vieraille aineille, kuten nesteille, pölylle, metallijauheille tai lyijykynän grafiitille
- Verkkovierailun aikana

### **Toimi seuraavasti, jos laite kuumenee:**

- Pidä laitteen ohjelmisto päivitettyä uusimpaan versioon.
- Käynnissä olevien sovellusten väliset ristiriidat voivat aiheuttaa laitteen kuumenemisen. Käynnistä laite uudelleen.
- Poista Wi-Fi-, GPS- ja Bluetooth-toiminnot käytöstä, kun et tarvitse niitä.
- Sulje sovellukset, jotka lisäävät akkuvirran kulutusta tai joita suoritetaan taustalla, jos et käytä niitä.
- Poista tarpeettomat tiedostot tai käyttämättömät sovellukset.
- Vähennä näytön kirkkautta.
- Jos laite ylikuumenee tai tuntuu kuumalta pitkään, älä käytä sitä hetkeen. Jos laitteen ylikuumeneminen jatkuu, ota yhteys Samsung-huoltoon.

## Varotoimia laitteen ylikuumenemisen varalta

Jos laitteen ylikuumeneminen aiheuttaa epämiellyttävää tunnetta, lopeta laitteen käyttäminen. Kun laite kuumenee, toiminnot ja suorituskyky voivat olla rajoitettuja tai laite voi sammua jäähdyttämisen takia. Tämä ominaisuus on käytettävissä vain tuetuissa malleissa.

- Jos laite ylikuumenee ja saavuttaa tietyn lämpötilan, näyttöön tulee varoitusviesti laitteen vioittumisen, ihoärsytyksen ja -vammojen sekä akun vuotamisen estämisestä. Laitteen lämpötilan laskemista varten näytön kirkkautta ja toimintojen nopeutta rajoitetaan ja akun lataaminen lopetetaan. Käynnissä olevat sovellukset suljetaan, ja kaikki puhelutoiminnot ja muut toiminnot hätäpuheluja lukuun ottamatta ovat rajoitettuja, kunnes laite on jäähtynyt.
- Jos laitteen lämpötila nousee edelleen, näyttöön tulee toinen viesti ja laite sammuu. Älä käytä laitetta, ennen kuin laitteen lämpötila on laskenut määritetyn tason alapuolelle. Jos toinen ilmoitus tulee näyttöön hätäpuhelun aikana, pakotettua sammutusta ei suoriteta ennen puhelun päättymistä.

## Käyttöympäristöä koskevia varotoimia

Laite voi kuumeta ympäristön takia seuraavissa olosuhteissa. Toimi varovasti, jotta akun käyttöikä ei lyhene, laite ei vahingoitu eikä synny tulipaloo.

- Älä säilytä laitetta hyvin matalassa tai korkeassa lämpötilassa.
- Älä altista laitetta suoralle auringonvalolle pitkiksi ajoiksi.
- Älä käytä tai säilytä laitetta pitkiä aikoja hyvin kuumassa ympäristössä, kuten kesällä autossa.
- Älä aseta laitetta alueille, jotka voivat ylikuumeta, kuten sähköhuovan päälle.
- Älä säilytä laitetta lämmittimien, mikroaaltouunien, kuumien ruoanlaittovälineiden tai paineastioiden lähellä tai sisällä.
- Älä käytä kaapelia, jonka eriste on kuorittu pois tai vahingoittunut, äläkä käytä mitään laturia tai akkua, joka on vahingoittunut tai toimii virheellisesti.

## Laitteen osat ja toiminnot

### Pakkauksen sisältö

Pakkauksen sisältö on lueteltu pikaoppaassa.



- Laitteen mukana toimitettavat varusteet ja saatavissa olevat lisävarusteet voivat vaihdella alueen tai palveluntarjoajan mukaan.
- Mukana toimitettavat varusteet on suunniteltu vain tähän laitteeseen, eivätkä ne välttämättä ole yhteensopivia muiden laitteiden kanssa.
- Ulkoasua ja teknisiä ominaisuuksia voidaan muuttaa ilman erillistä ilmoitusta.
- Voit ostaa lisävarusteita Samsung-jälleenmyyjältä. Varmista ennen ostamista, että ne ovat yhteensopivia laitteen kanssa.
- Käytä vain Samsungin hyväksymiä varusteita. Hyväksymättömien lisävarusteiden käyttäminen voi aiheuttaa suorituskykyongelmia ja vikoja, joita takuu ei kata.
- Kaikkien varusteiden saatavuus on kokonaan niitä valmistavien vastaavien yhtiöiden vastuulla. Lisätietoja saatavilla olevista varusteista on Samsungin sivustossa.
- Mukana toimitetut digitaalilähtöä tukevat nappikuulokkeet (USB-tyyppi C) on tarkoitettu vain tähän laitteeseen. Ne eivät ehkä ole yhteensopivat muiden, erilaista äänijärjestelmää käyttävien laitteiden kanssa.

## Laitteen osat

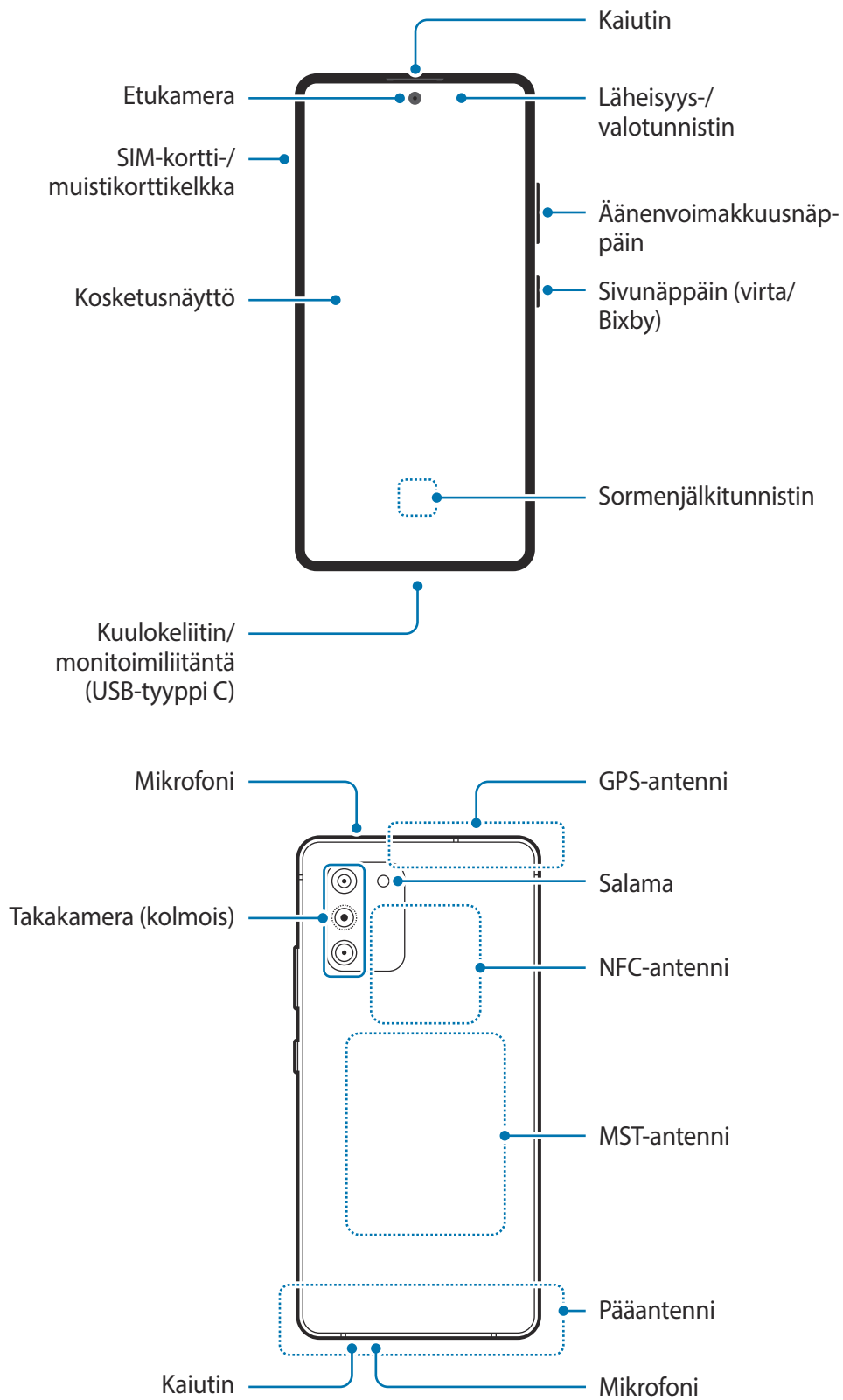



- Käyttäessäsi kaiuttimia esimerkiksi mediatiedostojen toiston tai kaiutinpuhelintoiminnon käytön aikana älä sijoita laitetta korviesi lähelle.
- Varo altistamasta kameran objektiivia voimakkaalle valonlähteelle, kuten suoralle auringonvalolle. Jos kameran objektiivi altistuu voimakkaalle valonlähteelle, kuten suoralle auringonvalolle, kameran kuvakenno voi vahingoittua. Vahingoittunutta kuvakennoa ei voi korjata, ja se aiheuttaa pisteitä tai täpliä kuvaan.
- Jos käytät laitetta sen lasin tai akryylirungon ollessa rikkoutunut, on olemassa vamman vaara. Käytä laitetta vasta, kun se on korjattu Samsung-huoltokeskuksessa.



- Yhteysongelmia tai akkuvirran nopeaa kulumista voi ilmetä:
  - jos kiinnität metallisen tarran laitteen antennin alueelle
  - jos kiinnität laitteeseen metallia sisältävästä materiaalista valmistetun kannen
  - jos peität laitteen antennialueen käsillä tai joillakin esineillä käyttäessäsi tiettyjä toimintoja, kuten puheluja tai mobiilidatayhteyttä
- Samsungin hyväksymän näytönsuojakalvon käyttäminen on suositeltavaa. Hyväksymättömän näytönsuojakalvon käyttäminen voi aiheuttaa tunnistimien virheellisen toiminnan.
- Älä peitä läheisyys-/valotunnistimen aluetta näytön lisävarusteilla, kuten näytönsuojakalvolla, tarroilla tai suojuksella. Muutoin tunnistimeen voi tulla toimintahäiriö.
- Suojaa kosketusnäyttö vedeltä. Kosketusnäyttö voi toimia virheellisesti kosteissa olosuhteissa ja kastuessaan.

## Fyysiset näppäimet

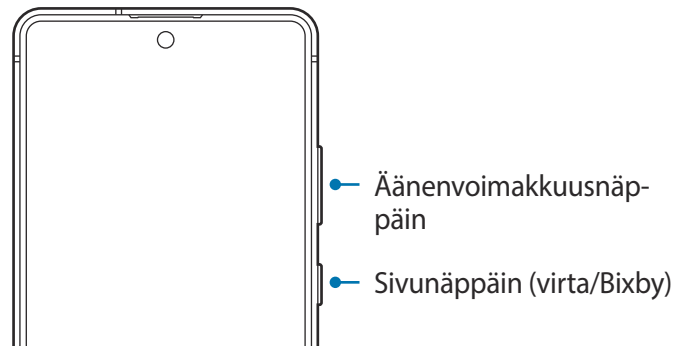

Näppäin	Toiminto
Äänenvoimakkuusnäppäin	<ul style="list-style-type: none"> <li>Painamalla tätä voit säätää laitteen äänenvoimakkuutta.</li> </ul>
Sivunäppäin	<ul style="list-style-type: none"> <li>Jos laite on sammutettuna, käynnistä se painamalla tätä jonkin aikaa.</li> <li>Painamalla voit käynnistää näytön tai lukita sen.</li> <li>Painamalla jonkin aikaa voit aloittaa keskustelun Bixbyn kanssa. Lisätietoja on kohdassa <a href="#">Bixbyn käyttäminen</a>.</li> <li>Painamalla kahdesti tai painamalla jonkin aikaa voit käynnistää määrittämäsi sovelluksen tai toiminnon.</li> </ul>
Sivunäppäin + äänenvoimakkuuden vähennysnäppäin	<ul style="list-style-type: none"> <li>Painamalla samanaikaisesti voit tehdä ruudunkaappauksen.</li> <li>Painamalla samanaikaisesti jonkin aikaa voit sammuttaa laitteen.</li> </ul>

### Sivunäppäimen määrittäminen

Valitse käynnistettävä sovellus tai toiminto painamalla sivunäppäintä kahdesti tai painamalla sivunäppäintä jonkin aikaa.

Käynnistä **Asetukset**-sovellus, napauta **Edistykselliset toiminnot** → **Sivunäppäin** ja valitse sitten haluamasi vaihtoehto.

## Valintanäppäimet

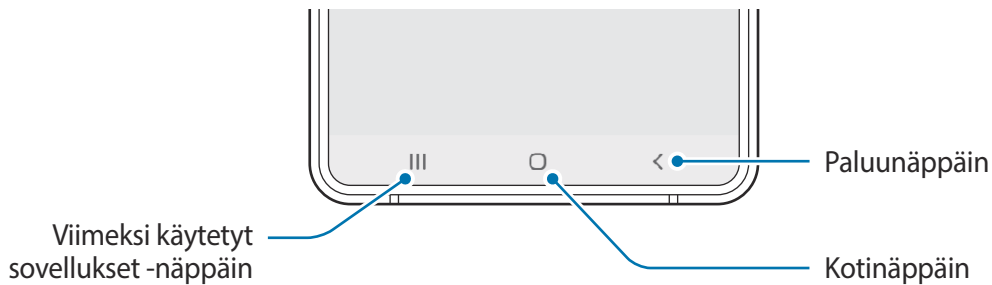

Kun käynnistät näytön, valintanäppäimet tulevat näkyviin näytön alareunaan. Oletusvalintanäppäimet ovat viimeksi käytetyt sovellukset -näppäin, kotinäppäin ja paluunäppäin. Lisätietoja on kohdassa [Siirtymispalkki \(valintanäppäimet\)](#).

## Akku

### Akun lataaminen

Lataa akku, ennen kuin käytät sitä ensimmäisen kerran tai kun se on ollut pitkään käyttämättömänä.



Käytä vain sellaista akkua, laturia ja kaapelia, jonka Samsung on nimenomaan suunnitellut laitteeseesi. Yhteensopimaton akku, laturi tai kaapeli voi johtaa vakaviin henkilövahinkoihin tai vahingoittaa laitetta.



- Laturin liittäminen väärin voi vahingoittaa laitetta vakavasti. Takuu ei kata epäasianmukaisen käytön aiheuttamia vaurioita.
- Käytä vain laitteen mukana toimitettua USB-tyypin C kaapelia. Laite voi vahingoittua, jos käytät Micro USB -kaapelia.



Säästä energiaa irrottamalla laturi, kun sitä ei tarvita. Laturissa ei ole virtakytkintä, joten irrota laturi pistorasiasta sähkön säästämiseksi, kun laturia ei tarvita. Laturi on pidettävä lähellä pistorasiaa ja helposti saatavilla latauksen ajan.

- 1 Kytke USB-kaapeli USB-virtasovittimeen.
- 2 Kytke USB-kaapeli laitteen monitoimiliitäntään.

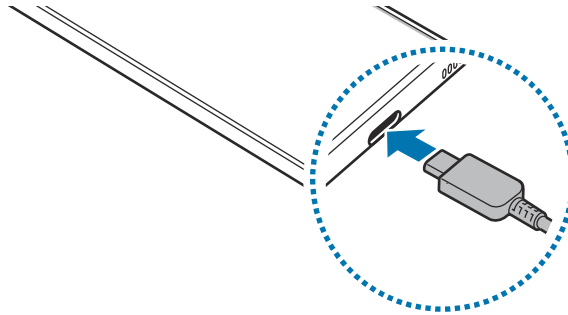

- 3 Kytke USB-virtasovitin pistorasiaan.
- 4 Kun akku on latautunut täyteen, irrota laturi laitteesta. Irrota sitten laturi pistorasiasta.

## Akkuvirran kulutuksen pienentäminen

Laitteessa on useita asetuksia, jotka auttavat säästämään akkuvirtaa.

- Optimoi laite laitteen ylläpitotoiminnolla.
- Kun et käytä laitetta, sammuta näyttö painamalla sivunäppäintä.
- Ota virransäästötila käyttöön.
- Sulje tarpeettomat sovellukset.
- Poista Bluetooth-toiminto käytöstä, kun sitä ei käytetä.
- Poista käytöstä synkronointia tarvitsevien sovellusten automaattinen synkronointi.
- Lyhennä taustavalon kestoaikaa.
- Vähennä näytön kirkkautta.

## Akun lataamista koskevia vihjeitä ja varotoimia

- Kun akkuvirta on vähissä, akkukuvake näyttää tyhjältä.
- Jos akku on täysin tyhjä, laitetta ei voi käynnistää, vaikka laturi olisi liitetty siihen. Anna tyhjän akun latautua muutama minuutti ennen laitteen käynnistämistä.
- Jos käytät useita sovelluksia samanaikaisesti, verkkosovelluksia tai sovelluksia, jotka tarvitsevat yhteyden toiseen laitteeseen, akun varaus kuluu nopeasti. Lataa akku täyteen aina ennen tällaisten sovellusten käyttämistä, jotta vältät virran loppumisen datasiirron aikana.
- Jos käytät laturin sijaan muuta virtalähdettä, kuten tietokonetta, latausnopeus voi olla tavallista hitaampi pienemmän sähkövirran takia.
- Laitetta voi käyttää latauksen aikana, mutta akun lataaminen voi hidastua.
- Jos laitteen virransyöttö muuttuu epävakaaksi latauksen aikana, kosketusnäyttö ei ehkä toimi. Jos näin käy, irrota laturi laitteesta.
- Laite ja laturi voivat kuumentua latauksen aikana. Tämä on normaalia, eikä sen pitäisi vaikuttaa laitteen käyttöikään eikä suorituskykyyn. Jos akku kuumenee tavallista voimakkaammin, laturi voi lopettaa lataamisen. Jos näin käy langattoman lataamisen aikana, irrota laite laturista, anna sen jäähtyä ja lataa se sitten uudelleen myöhemmin.
- Jos lataat laitetta monitoimiliitännän ollessa märkä, laite voi vahingoittua. Kuivaa monitoimiliitäntä huolellisesti ennen laitteen lataamista.
- Jos laite ei lataudu asianmukaisesti, vie laite sekä laturi Samsung-huoltoon.

## Pikalataus

Laitteessa on sisäinen pikalataustoiminto. Akku latautuu nopeammin, kun laite tai sen näyttö on sammutettuna.

### Latausnopeuden suurentaminen

Voit suurentaa latausnopeutta sammuttamalla laitteen tai sen näytön, kun lataat akkua.

Jos nopea lataustoiminto ei ole aktiivinen, käynnistä **Asetukset**-sovellus, napauta **Laitteen ylläpito** → **Akku** ja aktivoi sitten **Nopea kaapelilataus** -kytkin napauttamalla sitä.



- Tätä ominaisuutta ei voi ottaa käyttöön eikä poistaa käytöstä lataamisen aikana.
- Sisäistä pikalataustoimintoa ei voi käyttää, kun akkua ladataan tavallisella akkulaturilla.
- Jos laite kuumenee tai ympäristön ilman lämpötila nousee, latausnopeus voi pienentyä automaattisesti. Tämä on normaalia toimintaa, joka estää laitteen vahingoittumisen.

## SIM- tai USIM-kortti (nano-SIM-kortti)

### SIM- tai USIM-kortin asentaminen

Asenna matkapuhelinpalvelun tarjoajan toimittama SIM- tai USIM-kortti.

Kahden SIM-kortin malleihin voit asettaa kaksi SIM- tai USIM-korttia, jolloin voit käyttää kahta puhelinnumeroa tai palveluntarjoajaa yhdessä laitteessa. Joillakin alueilla datasiirtonopeudet voivat olla kahta SIM-korttia laitteessa käytettäessä hitaampia kuin yhtä SIM-korttia käytettäessä.



- Käytä vain nano-SIM-korttia.
- Varo kadottamasta SIM- tai USIM-korttia äläkä anna niitä muiden käyttöön. Samsung ei ole vastuussa mistään vahingoista tai haitoista, jotka aiheutuvat korttien katoamisesta tai varastamisesta.



Joidenkin verkkoyhteyttä vaativien palvelujen käyttömahdollisuus voi määräytyä palveluntarjoajan mukaan.

► Yhden SIM-kortin mallit:

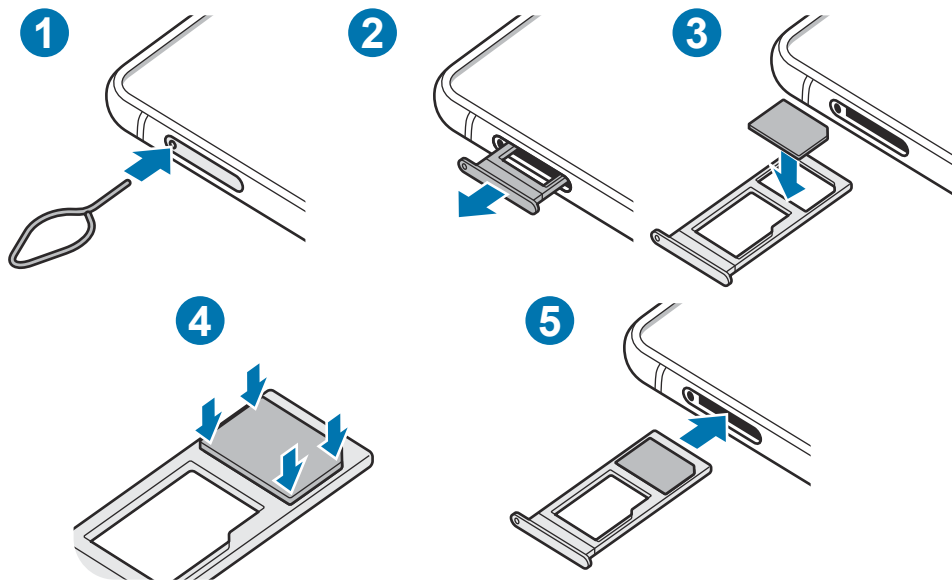

► Kahden SIM-kortin mallit:

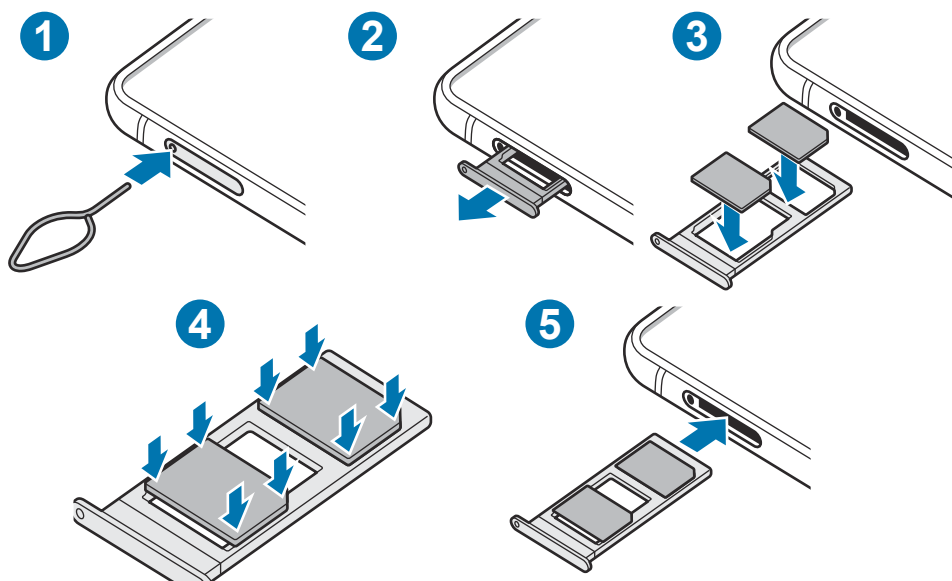

1 Aseta poistotyökalu kelkassa olevaan reikään kelkan löysäämistä varten.

 Varmista, että poistotyökalu on kohtisuorassa reikään nähden. Muussa tapauksessa laite voi vahingoittua.

2 Vedä kelkka varovasti ulos kelkan paikasta.

3 Aseta SIM- tai USIM-kortti kelkkaan niin, että kullankävyiset liittimet ovat alaspäin.

4 Paina SIM- tai USIM-kortti varovasti kiinni kelkkaan.

! Jos korttia ei ole kiinnitetty pitävästi kelkkaan, SIM-kortti voi irrota kelkasta.

5 Aseta kelkka takaisin kelkan paikkaan.

- !
- Jos asetat kelkan laitteeseen kelkan ollessa märkä, laite voi vahingoittua. Varmista aina, että kelkka on kuiva.
  - Aseta kelkka kokonaan kelkan paikkaan niin, etteivät nesteet pääse laitteeseen.

## Kortin oikea asennus (kahden SIM-kortin mallit)

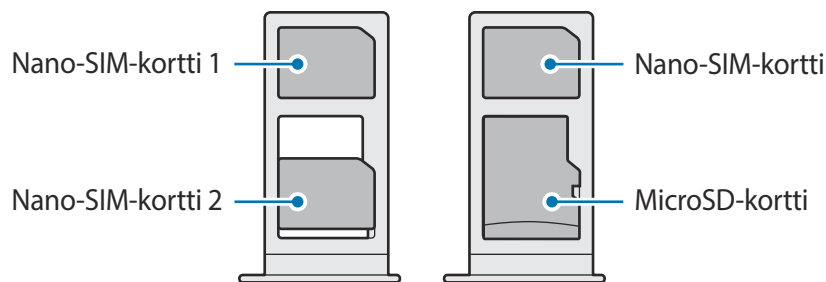

! Nano-SIM-korttia ja microSD-korttia ei voi asettaa samaan paikkaan samanaikaisesti.

## Kahden SIM- tai USIM-kortin käyttäminen (kahden SIM-kortin mallit)

Jos asetat kaksi SIM- tai USIM-korttia, voit käyttää kahta puhelinnumeroa tai palveluntarjoajaa yhdessä laitteessa.

### SIM- tai USIM-korttien aktivoiminen

Käynnistä **Asetukset**-sovellus ja napauta **Yhteydet** → **SIM-kortin hallinta**. Valitse SIM- tai USIM-kortti ja aktivoi kytkin napauttamalla sitä.

## SIM- tai USIM-korttien mukauttaminen

Käynnistä **Asetukset**-sovellus ja napauta **Yhteydet** → **SIM-kortin hallinta** ja valitse sitten SIM- tai USIM-kortti seuraavien toimintojen käyttöä varten:

- **Kuvake:** Vaihda SIM- tai USIM-kortin kuvake.
- **Nimi:** Vaihda SIM- tai USIM-kortin näyttönimi.
- **Verkkotila:** Valitse SIM- tai USIM-kortin kanssa käytettävä verkkotyyppi.

## Ensisijaisten SIM- tai USIM-korttien määrittäminen

Kun kaksi korttia on aktivoitu, voit määrittää äänipuhelut, viestit ja datapalvelut korttikohtaisesti.

Käynnistä **Asetukset**-sovellus ja napauta **Yhteydet** → **SIM-kortin hallinta** ja määritä korttien ominaisuuksien asetukset **Ensisijainen SIM-kortti** -toiminnolla.

# Muistikortti (microSD-kortti)

## Muistikortin asentaminen

Muistikortin valmistajan tai tyyppin mukaan voi olla, että laitteen muistikorttikapasiteetti poikkeaa muista malleista ja etteivät jotkin muistikortit ole yhteensopivia laitteen kanssa. Voit tarkistaa laitteen enimmäismuistikorttikapasiteetin Samsungin sivustosta.



- Kaikki muistikortit eivät ehkä ole täysin yhteensopivia laitteen kanssa. Yhteensopimattoman kortin käyttäminen voi vahingoittaa laitetta tai muistikorttia tai turmella kortille tallennetut tiedot.
- Varmista huolellisesti, että asetat muistikortin laitteeseen oikein päin.



- Laite tukee muistikorttien FAT- ja exFAT-tiedostojärjestelmiä. Jos laitteeseen asetetaan muussa tiedostojärjestelmässä alustettu kortti, laite pyytää alustamaan muistikortin uudelleen tai se ei tunnista korttia lainkaan. Muistikortin käyttäminen edellyttää sen alustamista. Jos laite ei voi alustaa eikä tunnista muistikorttia, ota yhteys muistikortin valmistajaan tai Samsung-huoltoon.
- Tietojen kirjoittaminen ja poistaminen jatkuvasti lyhentää muistikorttien käyttöikää.
- Kun asetat muistikortin laitteeseen, muistikortin tiedostohakemisto näkyy kansiossa **Omat tiedostot** → **SD-kort**.

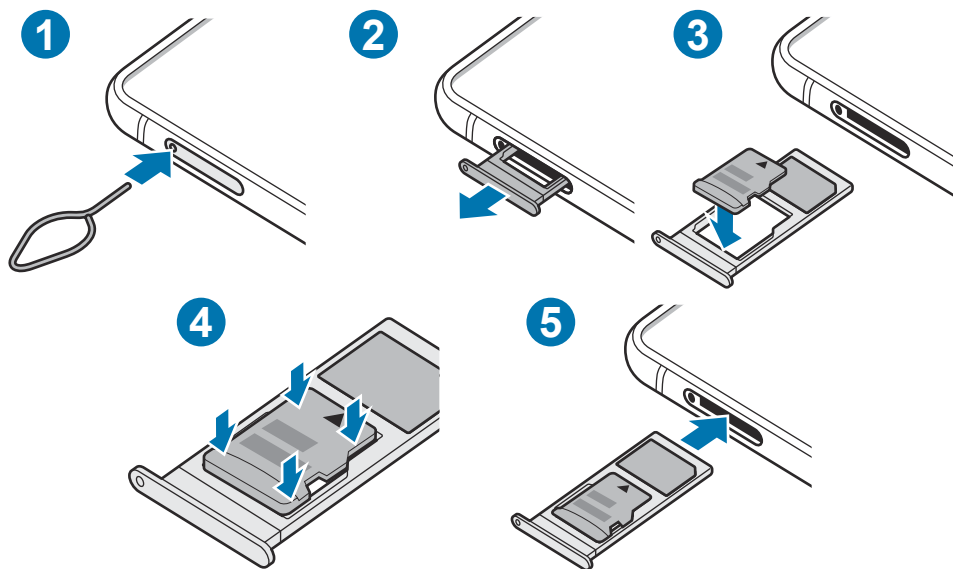

1 Aseta poistotyökalu kelkassa olevaan reikään kelkan löysäämistä varten.



Varmista, että poistotyökalu on kohtisuorassa reikään nähden. Muussa tapauksessa laite voi vahingoittua.

2 Vedä kelkka varovasti ulos kelkan paikasta.



Kun irrotat kelkan laitteesta, mobiilidatayhteys poistuu käytöstä.

3 Aseta muistikortti kelkkaan niin, että kullanväriset liittimet ovat alaspäin.

4 Paina muistikortti varovasti kiinni kelkkaan.



Jos korttia ei ole kiinnitetty pitävästi kelkkaan, muistikortti voi irrota kelkasta.

5 Aseta kelkka takaisin kelkan paikkaan.



- Jos asetat kelkan laitteeseen kelkan ollessa märkä, laite voi vahingoittua. Varmista aina, että kelkka on kuiva.
- Aseta kelkka kokonaan kelkan paikkaan niin, etteivät nesteet pääse laitteeseen.

## Muistikortin poistaminen

Ennen kuin poistat muistikortin, poista se ensin käytöstä, jotta poistaminen on turvallista.

Käynnistä **Asetukset**-sovellus ja napauta **Laitteen ylläpito** → **Tallennustila** → **Lisäasetukset** → **SD-kort.** → **Poista käytöstä**.



Älä irrota ulkoista tallennuslaitetta, kuten muistikorttia tai USB-muistitikkoa, kun laite siirtää tai käsittelee tietoja tai heti tietojen siirtämisen jälkeen. Muutoin tiedot voivat vioittua tai kadota tai ulkoinen tallennuslaite voi vahingoittua. Samsung ei ole vastuussa mistään menetyksistä, tietojen menetykset mukaan lukien, jotka johtuvat ulkoisten tallennuslaitteiden väärinkäytöstä.

## Muistikortin alustaminen

Tietokoneessa alustettu muistikortti ei ehkä ole yhteensopiva laitteen kanssa. Alusta muistikortti laitteessa.

Käynnistä **Asetukset**-sovellus ja napauta **Laitteen ylläpito** → **Tallennustila** → **Lisäasetukset** → **SD-kort.** → **Alusta**.



Muista varmuuskopioida kaikki muistikortille tallennetut tärkeät tiedot ennen muistikortin alustamista. Valmistajan takuu ei kata käyttäjän toimista johtuvaa tietojen menetystä.

## Laitteen virran kytkeminen ja katkaiseminen



Noudata kaikkia valtuutetun henkilöstön julkaisemia varoituksia ja ohjeita, kun olet paikassa, jossa langattomien laitteiden käyttöä on rajoitettu, kuten lentokoneessa tai sairaalassa.

## Laitteen käynnistäminen

Kytke laitteeseen virta painamalla sivunäppäintä muutama sekunti.

Kun käynnistät laitteen ensimmäisen kerran tai alkuperäisten tehdasasetusten palauttamisen jälkeen, asenna laite näytön ohjeiden mukaisesti.

## Laitteen sammuttaminen

- 1 Sammuta laite painamalla sivunäppäintä ja äänenvoimakkuuden vähennysnäppäintä jonkin aikaa samanaikaisesti. Vaihtoehtoisesti voit avata ilmoituspaneelin ja napauttaa .

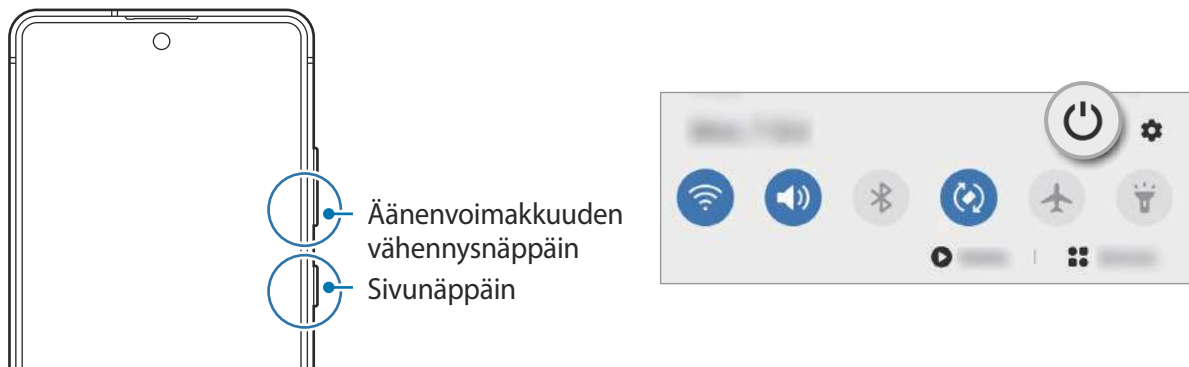

- 2 Napauta **Katkaise virta**.

Voit käynnistää laitteen uudelleen napauttamalla **Käynnistä uudelleen**.



Voit asettaa laitteen sammumaan, kun sivunäppäintä painetaan jonkin aikaa. Käynnistä **Asetukset**-sovellus, napauta **Edistyneet toiminnot** → **Sivunäppäin** ja napauta sitten **Pidä painettuna** -kohdassa **Sammutusvalikko**.

## Uudelleenkäynnistyksen pakottaminen

Jos laite on jumissa eikä vastaa, käynnistä se uudelleen pitämällä sivunäppäintä ja äänenvoimakkuuden vähennysnäppäintä painettuina samanaikaisesti yli seitsemän sekunnin ajan.

## Hätätila

Voit vähentää akkuvirran kulutusta kytkemällä laitteen hätätilaan. Jotkin sovellukset ja toiminnot ovat rajoitettuja. Hätätilassa voit esimerkiksi soittaa hätäpuhelun, lähettää sijaintitietosi muille ja toistaa hälytysäänen.

Voit ottaa hätätilan käyttöön painamalla sivunäppäintä ja äänenvoimakkuuden vähennysnäppäintä jonkin aikaa samanaikaisesti. Voit myös avata ilmoituspaneelin ja napauttaa  → **Hätätila**.

Voit poistaa hätätilan käytöstä napauttamalla  → **Poista hätätila käytöstä**.



Jäljellä oleva käyttöaika näyttää ajan, joka on jäljellä, ennen kuin akkuvirta loppuu. Jäljellä oleva käyttöaika voi vaihdella laitteen asetusten ja käyttöolojen mukaan.

## Käyttöönotto

Kun käynnistät laitteen ensimmäisen kerran tai alkuperäisten tehdasasetusten palauttamisen jälkeen, asenna laite näytön ohjeiden mukaisesti.

- 1 Kytke laitteeseen virta painamalla sivunäppäintä muutama sekunti.
- 2 Valitse haluamasi kieli laitetta varten ja valitse ➔.



- 3 Määritä asetukset noudattamalla näytön ohjeita.  
Alkunäyttö tulee näkyviin.



Jos et muodosta yhteyttä Wi-Fi-verkkoon, et ehkä voi määrittää joitakin laitteen ominaisuuksia käyttöönoton aikana.

## Samsung-tili

Samsung-tilisi on yhdistetty tilipalvelu, jonka avulla voit käyttää erilaisia Samsungin palveluja mobiililaitteissa, televisioissa ja Samsungin Internet-sivustossa.

Jos haluat nähdä luettelon palveluista, joita voit käyttää Samsung-tilisi kanssa, mene osoitteeseen [account.samsung.com](https://account.samsung.com). Saat lisätietoja Samsung-tilleistä käynnistämällä **Asetukset**-sovelluksen ja napauttamalla **Tilit ja varmuuskopiointi** → **Tilit** → **Samsung account** →  → **Ohje**.

### Samsung-tilin luominen

Jos sinulla ei ole Samsung-tiliä, luo tili. Voit luoda Samsung-tilin käyttämällä sähköpostiosoitettasi.

- 1 Käynnistä **Asetukset**-sovellus ja napauta **Tilit ja varmuuskopiointi** → **Tilit** → **Lisää tili** → **Samsung account**.  
Voit myös käynnistää **Asetukset**-sovelluksen ja napauttaa .
- 2 Napauta **Luo tili**.
- 3 Luo tili valmiiksi noudattamalla näytön ohjeita.

### Kirjautuminen sisään Samsung-tilillesi

Jos sinulla on jo Samsung-tili, kirjaudu Samsung-tilillesi.

- 1 Käynnistä **Asetukset**-sovellus ja napauta **Tilit ja varmuuskopiointi** → **Tilit** → **Lisää tili** → **Samsung account**.  
Voit myös käynnistää **Asetukset**-sovelluksen ja napauttaa .
- 2 Anna Samsung-tilisi tunnus ja salasana ja napauta **Kirjaudu**.
- 3 Vie loppuun kirjautuminen Samsung-tiliisi noudattamalla näytön ohjeita.

### Tunnuksen etsiminen ja salasanan palauttaminen

Jos olet unohtanut Samsung-tilisi tunnuksen tai salasanan, napauta **Etsi tunnus** tai **nollaa salasana** Samsung-tilin sisäänkirjautumisnäytössä. Voit etsiä tunnuksesi tai palauttaa salasanasasi, kun olet antanut tarvittavat tiedot.

## Samsung-tilin poistaminen

Kun poistat Samsung-tilisi laitteesta, myös yhteystietosi, tapahtumasi ja muut tietosi poistetaan.

- 1 Käynnistä **Asetukset**-sovellus ja napauta **Tilit ja varmuuskopiointi** → **Tilit**.
- 2 Napauta **Samsung account** → **Henkilökohtaiset tiedot** → **⋮** → **Poista tili**.
- 3 Napauta **Poista**, anna Samsung-tilisi salasana ja napauta sitten **OK**.

## Tietojen siirtäminen aiemmasta laitteesta (Smart Switch)

Smart Switch -sovelluksen avulla voit siirtää tiedot aiemmasta laitteestasi uuteen laitteeseen.

Käynnistä **Asetukset**-sovellus ja napauta **Tilit ja varmuuskopiointi** → **Smart Switch**.



- Tämä toiminto ei ehkä ole tuettu joissakin laitteissa tai tietokoneissa.
- Käyttöön liittyy rajoituksia. Lisätietoja on osoitteessa [www.samsung.com/smartswitch](http://www.samsung.com/smartswitch). Samsung suhtautuu tekijänoikeuksiin vakavasti. Siirrä vain sisältöä, jonka omistat tai jonka siirtämiseen sinulla on oikeus.

## Tietojen siirtäminen USB-kaapelin kautta

Voit yhdistää aiemman laitteesi uuteen laitteeseen USB-kaapelin avulla ja siirtää tietoja helposti ja nopeasti.

- 1 Liitä laite aiempaan laitteeseesi laitteen USB-kaapelilla.

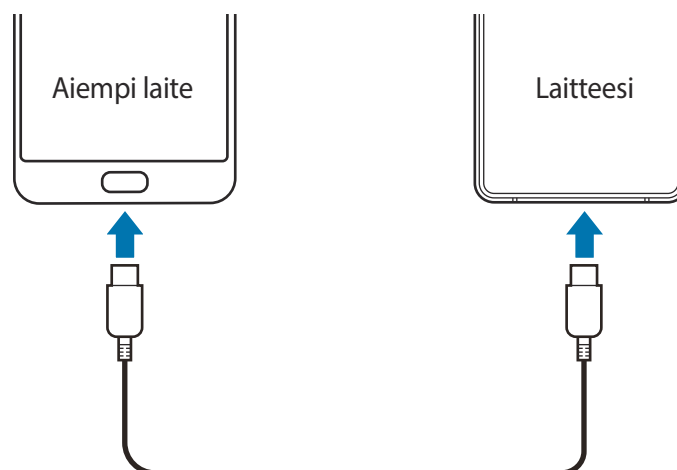

2 Kun sovelluksen valinnan ponnahdusikkuna on näkyvissä, napauta **Smart Switch** → **Vastaaota tietoja**.

3 Napauta aiemmassa laitteessa **Salli**.

Jos sinulla ei ole sovellusta, lataa se **Galaxy Store** -kaupasta tai **Play Kauppa** -palvelusta.

Uusi laite tunnistaa aiemman laitteesi, ja näyttöön tulee luettelo tiedoista, jotka voit siirtää.

4 Valitse tuotava kohde ja napauta **Siirrä**.

5 Siirrä tiedot aiemmasta laitteesta noudattamalla näytön ohjeita.

Kun tiedot on siirretty, voit tarkastella siirrettyjen tietojen luetteloa laitteessasi.



Älä irrota USB-kaapelia laitteesta tiedostojen siirron aikana. Muutoin tietoja voi kadota tai laite voi vahingoittua.



- USB-liitin saattaa olla tarpeen riippuen aiemmasta laitteesta.
- Tietojen siirtäminen lisää akkuvirran kulutusta. Varmista, että laitteen akussa on riittävästi varausta ennen tietojen siirtämistä. Jos akkuvirta on vähissä, tietojen siirtäminen voi keskeytyä.

## Tietojen siirtäminen langattomasti

Voit siirtää tiedot aiemmasta laitteestasi uuteen laitteeseesi langattomasti Wi-Fi Direct -toiminnon avulla.

1 Käynnistä **Smart Switch** aiemmassa laitteessa.

Jos sinulla ei ole sovellusta, lataa se **Galaxy Store** -kaupasta tai **Play Kauppa** -palvelusta.

2 Käynnistä laitteessasi **Asetukset**-sovellus ja napauta **Tilit ja varmuuskopiointi** → **Smart Switch**.

3 Aseta laitteet lähelle toisiaan.

4 Napauta aiemmassa laitteessa **Lähetä tiedot** → **Langaton**.

5 Valitse laitteessasi tuotava kohde ja napauta **Siirrä**.

- 6 Siirrä tiedot aiemmasta laitteestasi noudattamalla näytön ohjeita.  
Kun tiedot on siirretty, voit tarkastella siirrettyjen tietojen luetteloa laitteessasi.

## Tietojen varmuuskopiointi ja palautus ulkoisen tallennuslaitteen avulla

Voit siirtää tietoja ulkoisen tallennuslaitteen, kuten microSD-kortin, avulla.

- 1 Varmuuskopioi tiedot aiemmasta laitteestasi ulkoiseen tallennuslaitteeseen.
- 2 Lisää tai liitä ulkoinen tallennuslaite laitteeseesi.
- 3 Käynnistä laitteessasi **Asetukset**-sovellus ja napauta **Tilit ja varmuuskopiointi** → **Smart Switch** →  → **Palauta**.
- 4 Siirrä tiedot ulkoisesta tallennuslaitteesta noudattamalla näytön ohjeita.

## Varmuuskopiotietojen siirtäminen tietokoneesta

Voit siirtää tietoja laitteestasi tietokoneeseen ja päinvastoin. Lataa Smart Switch -tietokonesovellus osoitteesta [www.samsung.com/smartswitch](http://www.samsung.com/smartswitch). Varmuuskopioi tiedot aiemmasta laitteestasi tietokoneeseen ja tuo tiedot uuteen laitteeseen.

- 1 Siirry tietokoneella osoitteeseen [www.samsung.com/smartswitch](http://www.samsung.com/smartswitch) ja lataa Smart Switch.
- 2 Käynnistä Smart Switch tietokoneessa.



Jos aiempi laitteesi ei ole Samsung-laite, varmuuskopioi tiedot tietokoneeseen laitteen valmistajan toimittamalla ohjelmalla. Siirry sitten vaiheeseen 5.

- 3 Liitä aiempi laitteesi tietokoneeseen laitteen USB-kaapelilla.
- 4 Varmuuskopioi tiedot laitteesta noudattamalla tietokoneessa näytön ohjeita.  
Irrota sitten aiempi laite tietokoneesta.
- 5 Liitä uusi laitteesi tietokoneeseen USB-kaapelilla.
- 6 Siirrä tiedot uuteen laitteeseen noudattamalla tietokoneen näytön ohjeita.

# Näytön ymmärtäminen

## Kosketusnäytön käyttäminen



- Älä päästä kosketusnäyttöä kosketuksiin muiden sähkölaitteiden kanssa. Staattisen sähkön purkaukset voivat saada kosketusnäytön toimimaan virheellisesti.
- Älä napauta kosketusnäyttöä millään terävällä esineellä äläkä paina sitä voimakkaasti sormella, jotta näyttö ei vahingoitu.
- Liikkumattomien kuvien käyttämistä kosketusnäytön osissa pitkiä aikoja kerrallaan ei suositella. Muutoin kuvaan voi tulla jälkikuvia (kuvan "palamista" näyttöön) tai haamukuvia.



- Laite ei ehkä tunnista kosketussyötteitä lähellä näytön reunoja, jotka ovat kosketussyöttöalueen ulkopuolella.
- On suositeltavaa käyttää kosketusnäyttöä sormilla.

### Napauttaminen

Napauta näyttöä.

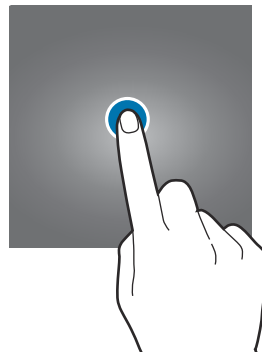

### Koskettaminen jonkin aikaa

Kosketa näyttöä noin kaksi sekuntia.

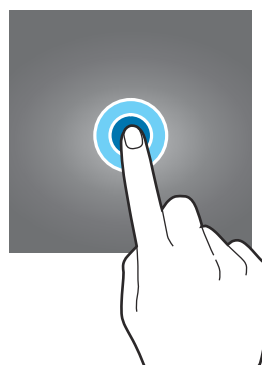

## Vetäminen

Kosketa kohdetta jonkin aikaa ja vedä se kohdepaikkaan.

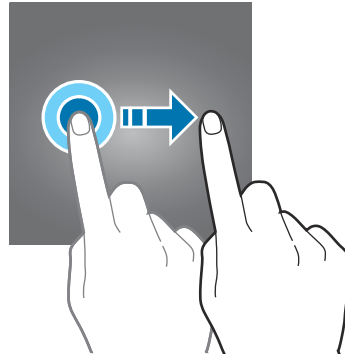

## Kaksoisnapauttaminen

Kaksoisnapauta näyttöä.

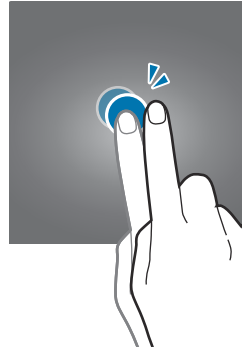

## Pyyhkäiseminen

Pyyhkäise ylöspäin, alaspäin, vasemmalle tai oikealle.

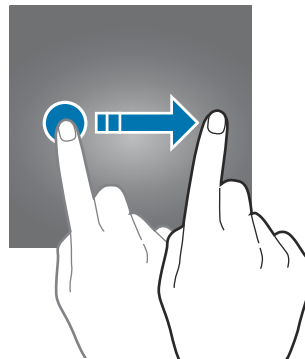

## Levittäminen ja nipistäminen

Levitä näytössä kahta sormeä kauemmas toisistaan tai nipistä niitä yhteen.

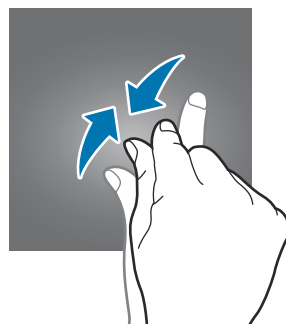
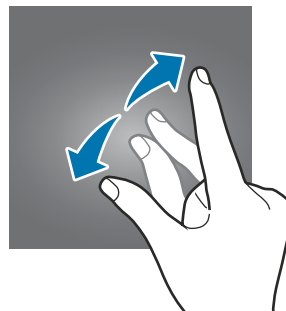

## Siirtymispalkki (valintanäppäimet)

Kun käynnistät näytön, valintanäppäimet tulevat näkyviin siirtymispalkkiin näytön alareunaan. Oletusvalintanäppäimet ovat viimeksi käytetyt sovellukset -näppäin, kotinäppäin ja paluunäppäin. Näppäinten toiminnot voivat vaihdella käytettävän sovelluksen tai käyttöympäristön mukaan.

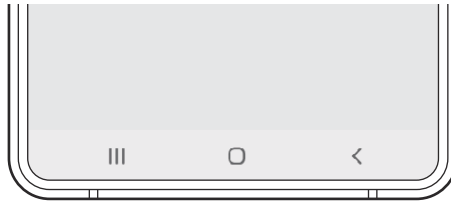

Näppäin	Toiminto
III	<p><b>Viimeksi käytettyjen sovellusten näppäin</b></p> <ul style="list-style-type: none"> <li>Napauttamalla voit avata viimeksi käytettyjen sovellusten luettelon.</li> </ul>
○	<p><b>Koti</b></p> <ul style="list-style-type: none"> <li>Palaa alunäyttöön napauttamalla.</li> <li>Käynnistä <b>Google</b>-sovellus koskettamalla jonkin aikaa.</li> </ul>
<	<p><b>Paluu</b></p> <ul style="list-style-type: none"> <li>Napauttamalla voit palata edelliseen näyttöön.</li> </ul>

## Siirtymispalkin piilottaminen

Tarkastele tiedostoja tai käytä sovelluksia isommassa näytössä piilottamalla siirtymispalkki.

Käynnistä **Asetukset**-sovellus, napauta **Näyttö** → **Siirtymispalkki** ja napauta sitten **Koko näytön eleet** kohdassa **Siirtymistapa**. Siirtymispalkki piilotetaan ja elevihjeet tulevat näkyviin. Napauta **Lisää vaihtoehtoja** ja valitse haluamasi vaihtoehto.

- **Pyyhkäise alhaalta:** Elevihjeet tulevat näkyviin valintanäppäinten kohdalle. Jos haluat käyttää valintanäppäimiä, vedä halutun näppäimen elevihjettä ylöspäin.
- **Pyyhkäise sivuilta ja alhaalta:**
  - Siirry alunäyttöön pyyhkäisemällä näytön alareunasta ylöspäin.
  - Tarkastele viimeksi käytettyjen sovellusten luettelo pyyhkäisemällä ylöspäin ja painamalla jonkin aikaa.
  - Palaa edelliseen näyttöön pyyhkäisemällä näytön jommaltakummalta sivulta sisäänpäin.
  - Käynnistä **Google**-sovellus pyyhkäisemällä jommastakummasta alakulmasta sisäänpäin.

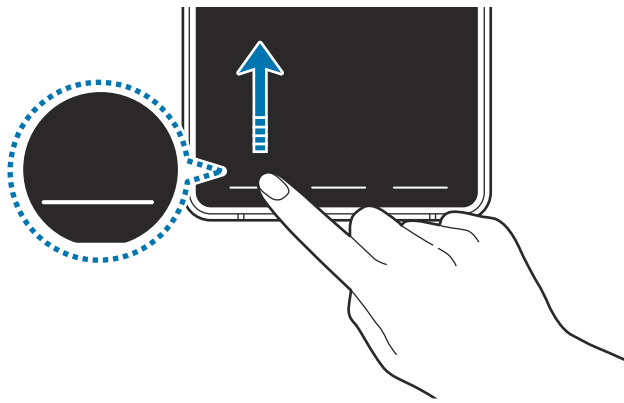

Pyyhkäise alareunasta

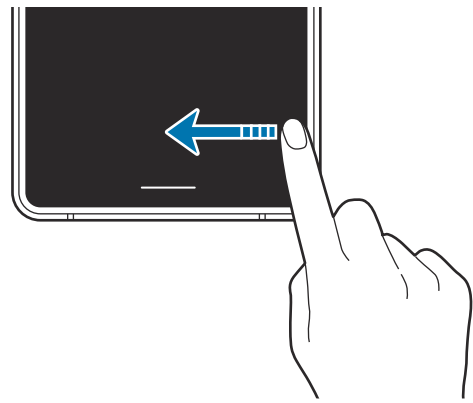

Pyyhkäise sivulta ja alareunasta

Jos haluat piilottaa elevihjeet näytön alareunassa, poista **Elevihjeet**-kytkin käytöstä napauttamalla sitä.

## Alkunäyttö ja Sovellukset-näyttö

Alkunäyttö on laitteen kaikkien toimintojen käytön aloituspaikka. Siinä näkyvät pienoisohjelman, sovellusten pikavalinnat ja muut kohteet.

Sovellukset-näytössä näkyvät kaikkien sovellusten kuvakkeet, uudet asennetut sovellukset mukaan lukien.



Näytön ulkoasu voi vaihdella alueen tai palveluntarjoajan mukaan.

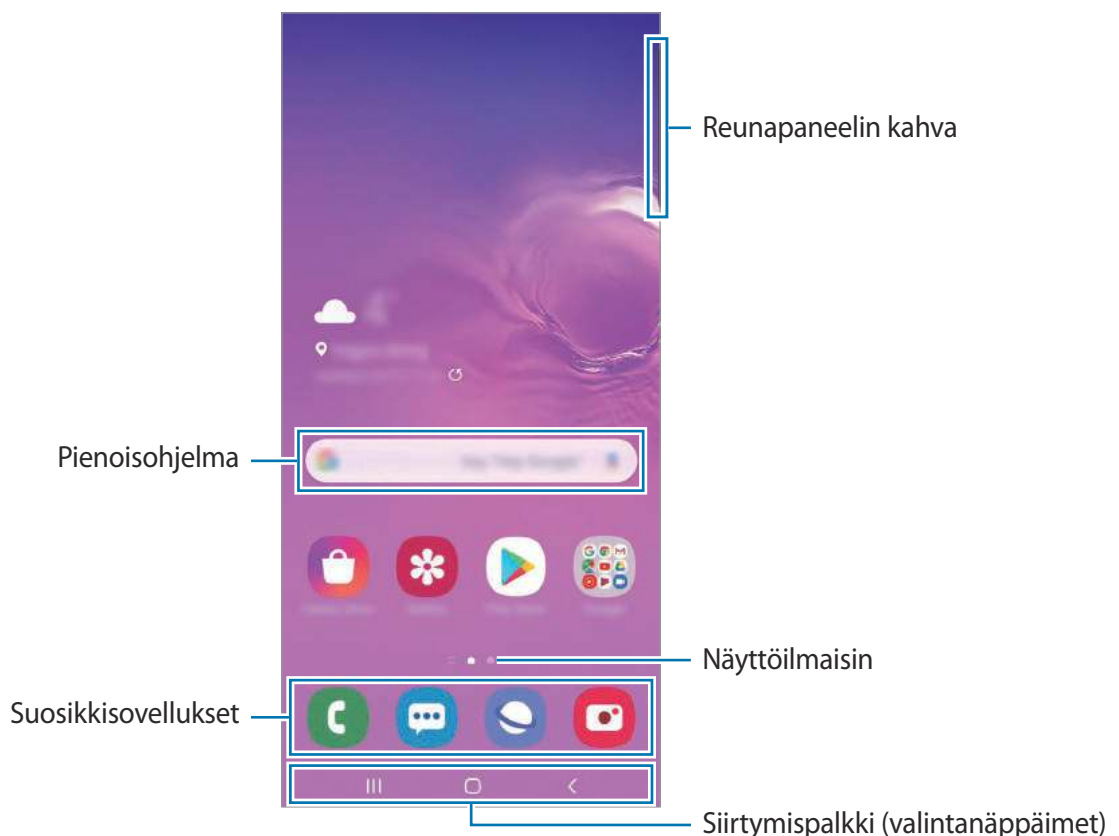

## Alkunäytön ja Sovellukset-näytön välillä siirtyminen

Avaa Sovellukset-näyttö pyyhkäisemällä alkunäytössä ylös- tai alaspäin.

Palaa alkunäyttöön pyyhkäisemällä Sovellukset-näytössä ylös- tai alaspäin. Voit myös napauttaa kotinäppäintä tai paluunäppäintä.

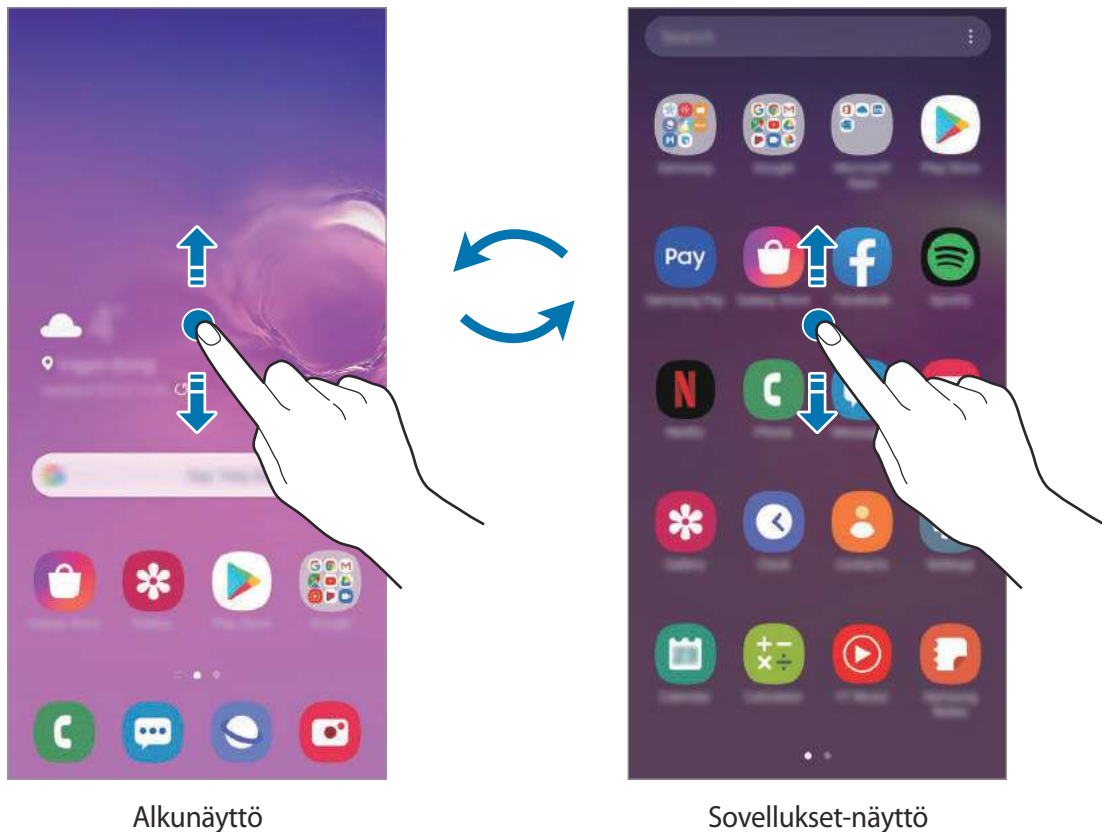

Jos lisäät Sovellukset-näppäimen alkunäyttöön, voit avata Sovellukset-näytön napauttamalla näppäintä. Kosketa jonkin aikaa tyhjää kohtaa alkunäytössä, napauta **Alkunäytön asetukset** ja ota sitten **Sovellukset-painike**-kytkin käyttöön napauttamalla sitä. Sovellukset-näppäin lisätään alkunäytön alareunaan.



## Näytön näyttäminen vaakasuuntaisena

Kosketa jonkin aikaa tyhjää kohtaa alkunäytössä, napauta **Alkunäytön asetukset** ja aktivoi sitten **Kierrä vaakatilaan** -kytkin napauttamalla sitä.

Kierrä laite vaakasuuntaan ja katsele vaakasuuntaista kuvaa.



## Kohteiden siirtäminen

Kosketa kohdetta jonkin aikaa ja vedä se sitten uuteen paikkaan. Voit siirtää kohteen toiseen paneeliin vetämällä sen näytön reunaan.

Voit lisätä sovelluksen pikavalinnan alkunäyttöön koskettamalla kohdetta jonkin aikaa Sovellukset-näytössä ja napauttamalla sitten **Lisää alkun.** Sovelluksen pikavalinta lisätään alkunäyttöön.

Voit myös siirtää usein käytettävät sovellukset pikavalinta-alueelle alkunäytön alareunaan.

## Kansioden luominen

Voit luoda kansioita ja kerätä niihin samantyyppiset sovellukset, mikä nopeuttaa sovellusten käyttöä ja käynnistämistä.

Kosketa alunäytössä tai Sovellukset-näytössä sovellusta jonkin aikaa ja vedä se sitten toisen sovelluksen päälle.

Valitut sovellukset sisältävä uusi kansio luodaan. Napauta **Kansion nimi** ja anna kansion nimi.

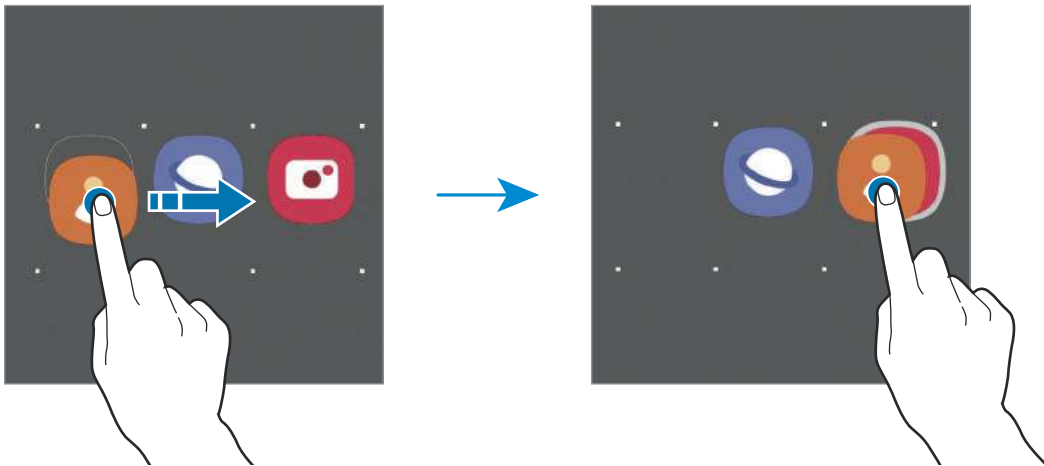

- **Uusien sovellusten lisääminen**

Napauta **+** kansion kohdalla. Valitse lisättävät sovellukset ja napauta **Valmis**. Voit lisätä sovelluksen myös vetämällä sen kansioon.

- **Sovellusten siirtäminen kansiosta**

Kosketa sovellusta jonkin aikaa ja vedä se sitten uuteen paikkaan.

- **Kansion poistaminen**

Kosketa kansiota jonkin aikaa ja napauta sitten **Poista kansio**. Vain kansio poistetaan. Kansion sovellukset sijoitetaan uudelleen Sovellukset-näyttöön.

## Alunäytön muokkaaminen

Tuo muokkaustoiminnot näkyviin koskettamalla jonkin aikaa tyhjää aluetta alunäytössä tai nipistämällä sormia yhteen näytössä. Voit esimerkiksi määrittää taustakuvan ja lisätä pienoishjelmia. Voit myös lisätä tai poistaa alunäytön paneeleja tai muuttaa niiden järjestystä.

- Paneelien lisääminen: Pyyhkäise vasemmalle ja napauta sitten **+**.
- Paneelien siirtäminen: Kosketa paneeliesikatselua jonkin aikaa ja vedä se sitten uuteen paikkaan.
- Paneelien poistaminen: Napauta **🗑️** paneelissa.

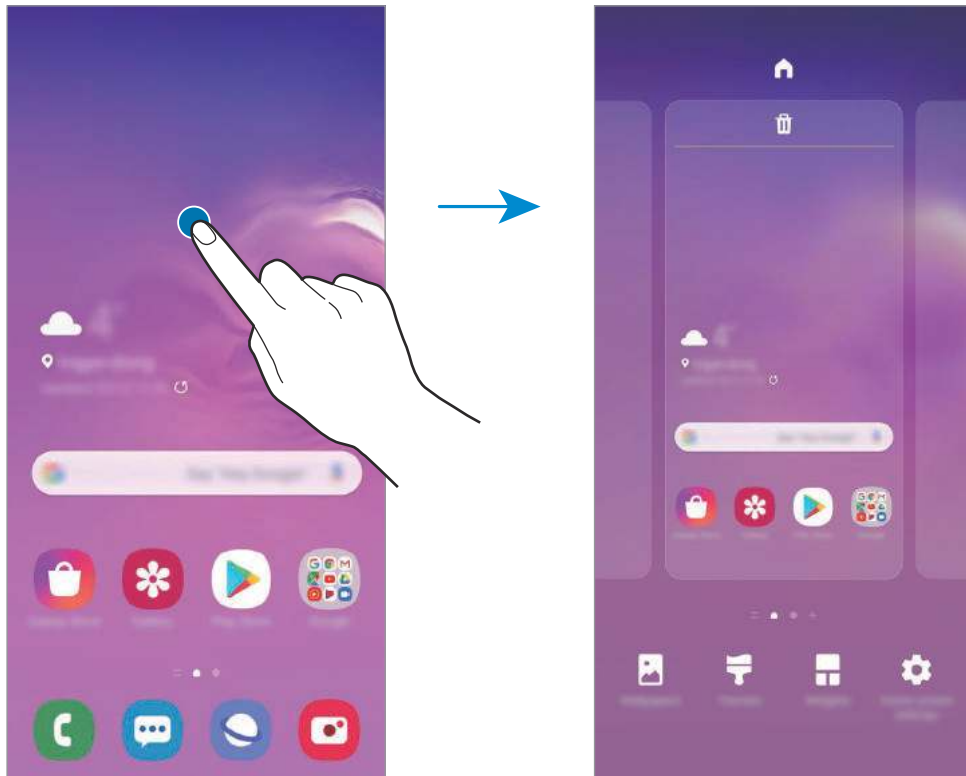

- **Taustakuvat:** Muuta alkunäytön ja lukitun näytön taustakuva-asetuksia.
- **Teemat:** Vaihda laitteen teemaa. Käyttöliittymän visuaaliset elementit, kuten värit, kuvakkeet ja taustakuvat, vaihtelevat valitun teeman mukaan.
- **Pienoisohjelmat:** Pienoisohjelmat ovat pieniä sovelluksia, jotka käynnistävät tietyn sovelluksen toiminnot ja tuovat alkunäyttöön tietoja ja helpon mahdollisuuden sovellusten käyttöön. Kosketa pienoisohjelmaa jonkin aikaa ja vedä se sitten uuteen paikkaan alkunäytössä. Pienoisohjelma lisätään alkunäyttöön.
- **Alkunäytön asetukset:** Määritä alkunäytön asetukset, kuten näyttöruudukko tai asettelu.

## Kaikkien sovellusten näyttäminen alkunäytössä

Voit asettaa laitteen näyttämään kaikki sovellukset alkunäytössä ilman erillistä Sovellukset-näyttöä. Kosketa jonkin aikaa tyhjää aluetta alkunäytössä ja napauta sitten **Alkunäytön asetukset** → **Alkunäytön asettelu** → **Vain alkunäyttö** → **Käytä**.

Voit nyt käyttää kaikkia sovelluksiasi pyyhkäisemällä vasemmalle alkunäytössä.



## Ilmoituskuvakkeet

Ilmoituskuvakkeet näkyvät näytön yläreunan tilarivillä. Taulukossa on lueteltu yleisimmät kuvakkeet.



- Tilarivi ei ehkä näy näytön yläreunassa joissakin sovelluksissa. Saat tilarivin näkyviin vetämällä alas näytön yläreunasta.
- Osa ilmoituskuvakkeista näkyy vain, kun avaat ilmoituspaneelin.
- Ilmoituskuvakkeiden ulkoasu voi vaihdella palveluntarjoajan tai mallin mukaan.

Kuvake	Merkitys
	Ei signaalia
	Signaalin voimakkuus
	Verkkovierailu (normaalin palvelualueen ulkopuolella)
	GPRS-verkkoyhteys
	EDGE-verkkoyhteys
	UMTS-verkkoyhteys
	HSDPA-verkkoyhteys
	HSPA+-verkkoyhteys
	LTE-verkkoyhteys
	Wi-Fi-yhteys muodostettu
	Bluetooth-toiminto käytössä
	Sijaintipalvelut käytössä
	Puhelu meneillään
	Vastaamatta jäänyt puhelu
	Uusi teksti- tai multimediaviesti
	Hälytys käytössä
	Mykistystila käytössä
	Värinätila käytössä
	Lentotila käytössä
	Virhe tai varoitus

Kuvake	Merkitys
	Akun lataus
	Akun varaustaso

## Lukitusnäyttö

Sivunäppäimen painaminen sammuttaa näytön ja lukitsee sen. Näyttö sammuu ja lukkiutuu automaattisesti myös, jos laitetta ei käytetä tietyn ajan kuluessa.

Voit avata näytön lukituksen pyyhkäisemällä mihin tahansa suuntaan, kun näyttö käynnistyy. Jos näyttö on sammutettuna, voit käynnistää näytön painamalla sivunäppäintä. Voit myös kaksoisnapauttaa näyttöä.



Lukitusnäyttö

## Näytön lukitustavan muuttaminen

Voit muuttaa näytönlukitusmenetelmää käynnistämällä **Asetukset**-sovelluksen, napauttamalla **Lukitusnäyttö** → **Näytön lukituksen tyyppi** ja valitsemalla sitten tavan.

Kun asetat kuvion, PIN-koodin, salasanan tai biometriset tietosi näytönlukitusmenetelmäksi, voit estää muiden pääsyn laitteeseesi ja siten suojata henkilökohtaisia tietojasi. Kun olet asettanut näytönlukitusmenetelmän, laite vaatii avauskoodia aina, kun sen lukitus yritetään avata.

- **Pyyhkäisy:** Avaa näytön lukitus pyyhkäisemällä mihin tahansa suuntaan näytössä.
- **Kuvio:** Avaa näytön lukitus piirtämällä vähintään neljä pistettä sisältävä kuvio.
- **PIN-koodi:** Avaa näytön lukitus antamalla vähintään neljä numeroa sisältävä PIN-koodi.
- **Salasana:** Avaa näytön lukitus antamalla vähintään neljän kirjaimen, numeron tai erikoismerkin pituinen salasana.
- **Ei mitään:** Älä aseta näytönlukitusmenetelmää.
- **Kasvot:** Rekisteröi kasvosi näytön lukituksen avaamista varten. Lisätietoja on kohdassa [Kasvojentunnistus](#).
- **Sormenjäljet:** Rekisteröi sormenjälkesi näytön lukituksen avaamista varten. Lisätietoja on kohdassa [Sormenjälkien tunnistus](#).



Voit asettaa laitteen suorittamaan tehdasetusten palautuksen, jos avauskoodi annetaan väärin useita kertoja peräkkäin ja yritysten enimmäisraja saavutetaan. Käynnistä **Asetukset**-sovellus, napauta **Lukitusnäyttö** → **Suojatun lukituksen asetukset**, avaa näytön lukitus käyttämällä esimääritettyä näytönlukitustapaa ja aktivoi sitten **Autom. tehdaspalautus** -kytkin napauttamalla sitä.

## Ilmoituspaneeli

Kun saat uuden ilmoituksen esimerkiksi viestistä tai vastaamattomasta puhelusta, tilariville tulee ilmoituskuvake. Jos haluat lisätietoja kuvakkeista, avaa ilmoituspaneeli ja lue tiedot.

Voit avata ilmoituspaneelin vetämällä tilariviä alaspäin. Voit sulkea ilmoituspaneelin pyyhkäisemällä ylöspäin näytössä.

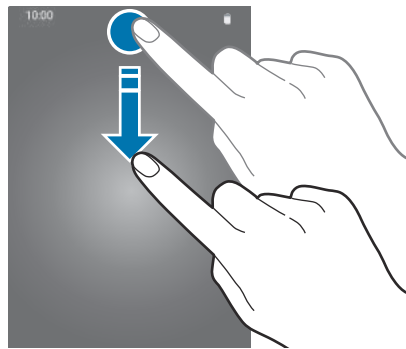

Voit käyttää seuraavia toimintoja ilmoituspaneelissa.

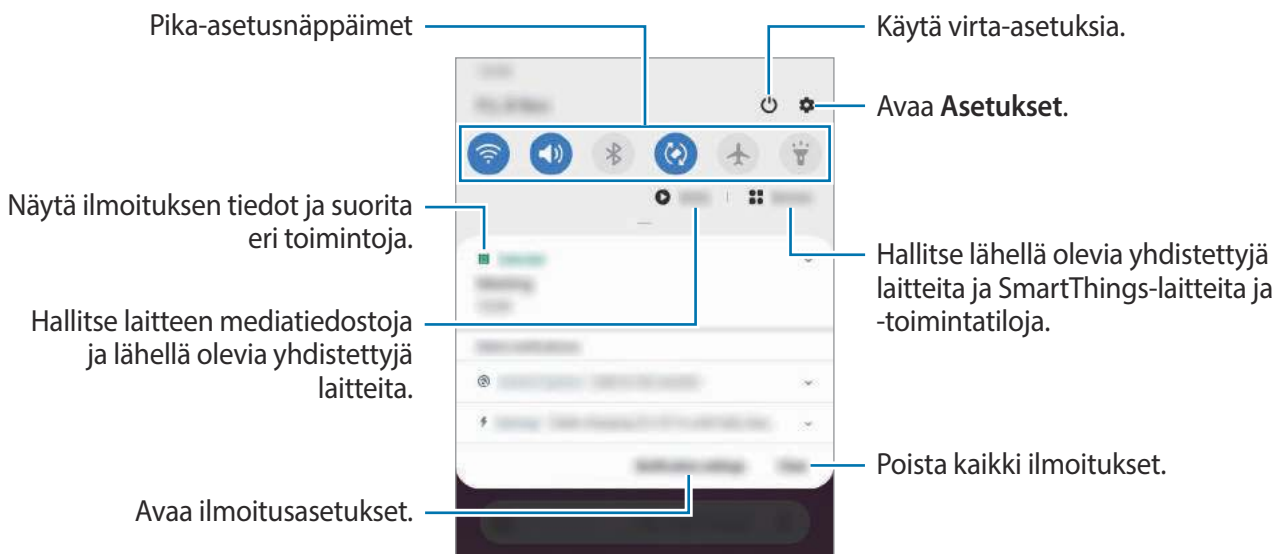

## Pika-asetusnäppäinten käyttäminen

Voit ottaa käyttöön joitakin toimintoja napauttamalla pika-asetusnäppäimiä. Saat näkyviin lisää näppäimiä pyyhkäisemällä alaspäin.

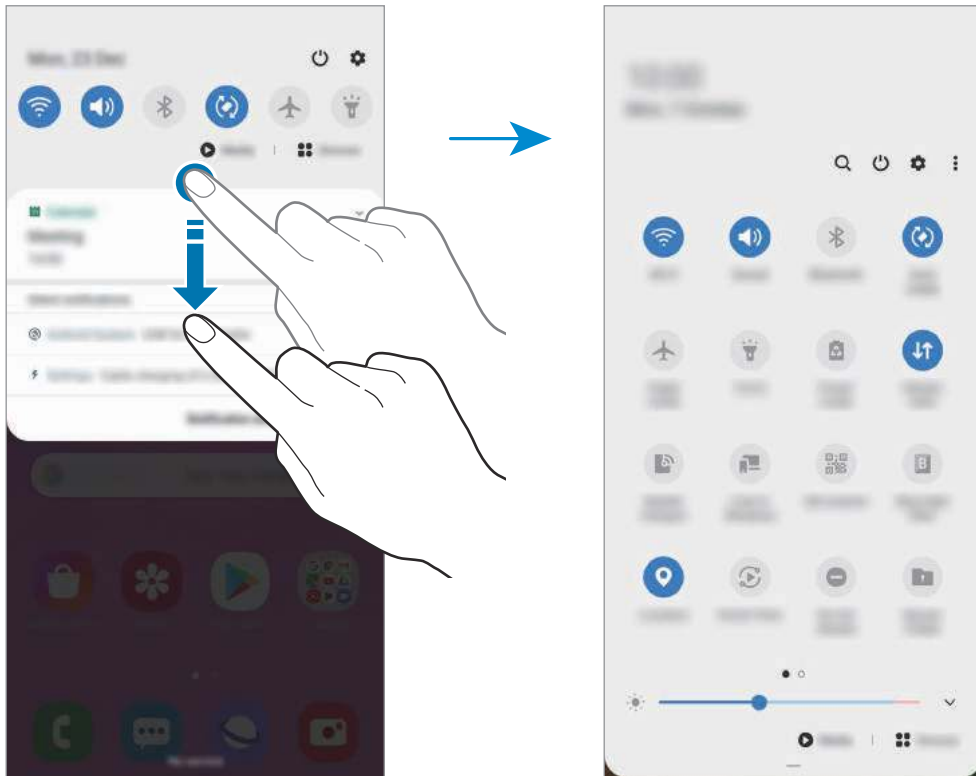

Voit muuttaa toimintojen asetuksia napauttamalla tekstiä jokaisen näppäimen alapuolella. Saat näkyviin lisäasetuksia koskettamalla näppäintä jonkin aikaa.

Voit muuttaa näppäinten järjestystä napauttamalla  → **Painikkeiden järjestys**, koskettamalla näppäintä jonkin aikaa ja vetämällä sen sitten toiseen paikkaan.

## Median toiston ohjaaminen

Voit hallita musiikin tai videon toistoa helposti Media-toiminnolla. Voit myös jatkaa toistoa toisessa laitteessa.

- 1 Avaa ilmoituspaneeli ja napauta **Media**.
- 2 Ohjaa toistoa napauttamalla ohjaimen kuvakkeita.  
Jos haluat jatkaa toistoa toisessa laitteessa, napauta  ja valitse haluamasi laite.

# Ruudunkaappaus ja ruudun nauhoitus

## Ruudunkaappaus

Voit kaapata ruudunkaappauskuvan laitteen käytön aikana ja kirjoittaa tai piirtää kaapattuun kuvaan, rajata sitä tai jakaa sen. Voit kaapata nykyisen näytön ja vieritettävän alueen.

Kaappaa ruudunkaappauskuva jollakin seuraavista tavoista. Kaapatut ruudunkaappauskuvat tallennetaan **Galleria**-sovellukseen.





- Kaappaaminen näppäimellä: Paina sivunäppäintä ja äänenvoimakkuuden vähennysnäppäintä samanaikaisesti.
- Kaappaaminen pyyhkäisemällä: Pyyhkäise kädellä vasemmalle tai oikealle näytön yli.



- Ruudunkaappaus ei ole mahdollista joidenkin sovellusten ja toimintojen käytön aikana.
- Jos ruudunkaappauskuvan kaappaaminen pyyhkäisemällä ei ole käytössä, käynnistä **Asetukset**-sovellus, napauta **Edistykselliset toiminnot** → **Liikkeet ja eleet** ja aktivoi sitten **Kuvaa pyyhkäisemällä kämmenellä** -kytkin napauttamalla sitä.

Kun olet kaapannut ruudunkaappauskuvan, voit käyttää seuraavia näytön alareunan työkalurivin toimintoja:



- : Kaappaa nykyinen sisältö ja piilotettu sisältö pitkällä sivulla, kuten Internet-sivulla. Kun napautat , näyttö vierittyy automaattisesti alaspäin, jolloin lisää sisältöä kaapataan.
- : Kirjoita tai piirrä ruudunkaappauskuvaan tai rajaa osa ruudunkaappauskuvasta. Rajattu alue tallennetaan **Galleria**-sovellukseen.
- **#**: Lisää ruudunkaappauskuvaan tunnisteita. Jos haluat etsiä ruudunkaappauskuvia tunnisteiden perusteella, napauta **Haku** Sovellukset-näytön yläreunassa. Voit tarkastella tunnisteluetteloja ja etsiä haluamasi ruudunkaappauskuvan helposti.
- : Jaa ruudunkaappauskuva muiden kanssa.





Jos toiminnot eivät näy kaapatussa ruudunkaappauskuvassa, käynnistä **Asetukset**-sovellus, napauta **Edistykselliset toiminnot** → **Näyttökuvat ja näyttötallennin** ja aktivoi sitten **Näyttökuvien työkalupalkki** -kytkin napauttamalla sitä.

## Ruudun nauhoittaminen

Voit nauhoittaa ruudun laitteen käytön aikana.

Avaa ilmoituspaneeli, pyyhkäise ilmoituspaneelissa alaspäin ja aktivoi sitten  (**Näyttötall.**) napauttamalla sitä. Ajustuksen jälkeen nauhoittaminen alkaa.

- Jos haluat kirjoittaa tai piirtää näyttöön, napauta .
- Jos haluat lisätä nauhoitettavaan ruutukuvaan valokuvan itsestäsi, napauta .

Kun videon nauhoitus on valmis, napauta . Video tallennetaan **Galleria**-sovellukseen.



Jos haluat muuttaa ruuduntallennuksen asetuksia, käynnistä **Asetukset**-sovellus ja napauta **Edistykselliset toiminnot** → **Näyttökuvat ja näyttötallennin** → **Näyttötallentimen asetukset**.

## Tekstin kirjoittaminen

### Näppäimistöasettelu

Näppäimistö tulee automaattisesti näkyviin, kun syötät tekstiä esimerkiksi viestien lähettämistä ja muistiinpanojen luontia varten.



Tekstin syöttäminen ei ole tuettua joillakin kielillä. Vaihda syöttökieli joksikin tuetuksi kieleksi tekstin syöttämistä varten.

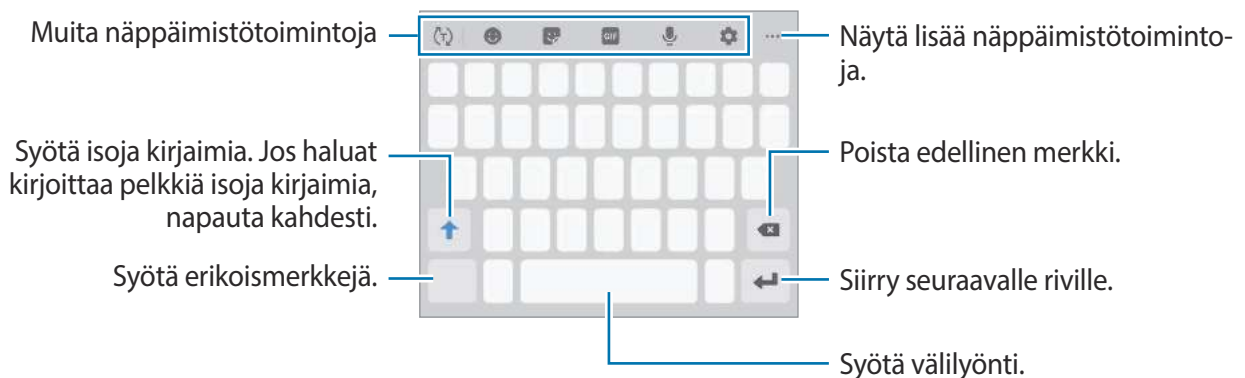



### Syöttökielen vaihtaminen

Napauta  → **Kielet ja tyypit** → **Syöttökielten hallinta** ja valitse käytettävät kielet. Jos valitset vähintään kaksi kieltä, voit vaihtaa syöttökieltä pyyhkäisemällä välilyöntinäppäimessä vasemmalle tai oikealle.

## Näppäimistön vaihtaminen

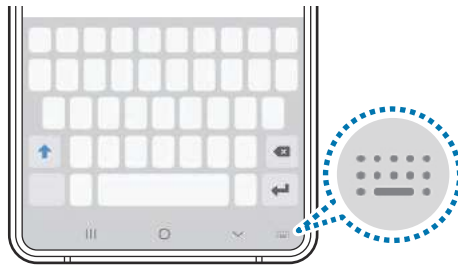
Voit vaihtaa näppäimistöä napauttamalla siirtymispalkissa .



Jos haluat vaihtaa näppäimistön tyyppiä, napauta  → **Kielet ja tyypit**, valitse kieli ja valitse sitten haluamasi näppäimistötyyppi.















- Jos näppäimistönäppäintä () ei näy siirtymispalkissa, käynnistä **Asetukset**-sovellus, napauta **Yleinen hallinta** → **Kieli ja syöttö** → **Näyttönäppäimistö** ja aktivoi sitten **Näytä Näppäimistö-painike** -kytkin napauttamalla sitä.
- Kun **3x4-näppäimistö** on käytössä, samassa näppäimessä on kolme tai neljä merkkiä. Voit kirjoittaa merkin napauttamalla vastaavaa näppäintä toistuvasti, kunnes haluamasi merkki on näkyvässä.



## Muita näppäimistötoimintoja



Joidenkin toimintojen käyttömahdollisuus määräytyy alueen ja palveluntarjoajan mukaan.



-  : Ennakoi sanoja syötteen perusteella ja näytä sanaehdotuksia. Voit palata näppäimistötoimintojen luetteloon napauttamalla .
-  : Syötä hymiöitä.
-  : Syötä tarroja. Voit syöttää myös Oma emoji -tarroja, jotka näyttävät sinulta. Lisätietoja on kohdassa [Oma emoji -tarrojen käyttäminen keskusteluissa](#).
-  : Lisää animoituja GIF-tiedostoja.
-  : Syötä tekstiä puhumalla.
-  : Muuta näppäimistön asetuksia.
-  →  : Lisää kohde leikepöydältä.
-  →  : Muuta näppäimistön tilaa tai kokoa.
-  →  : Avaa tekstinmuokkauspaneeli.

## Kopioiminen ja liittäminen

- 1 Kosketa tekstiä jonkin aikaa.
- 2 Valitse haluamasi teksti vetämällä  tai -kuvaketta tai valitse kaikki teksti napauttamalla **Valitse kaikki**.
- 3 Napauta **Kopioi** tai **Leikkaa**.  
Valittu teksti kopioidaan leikepöydälle.
- 4 Kosketa jonkin aikaa kohtaa, johon teksti lisätään, ja napauta **Liitä**.  
Voit liittää aiemmin kopioimasi tekstin napauttamalla **Leikepöytä** ja valitsemalla sitten tekstin.

## Sanakirja

Voit hakea sanojen määritelmiä käyttäessäsi tiettyjä toimintoja, kuten selatessasi Internet-sivuja.

- 1 Kosketa jonkin aikaa sanaa, jonka määritelmän haluat hakea.
- 2 Napauta **Sanakirja** vaihtoehtojen luettelossa.  
Jos sanakirjaa ei ole esiasennettu laitteeseen, napauta **Siirry kohtaan Hallitse sanakirjoja.**, napauta  sanakirjan vieressä ja lataa se napauttamalla **Asenna**.
- 3 Näytä määritelmä sanakirjaponnahdusikkunassa.  
Voit siirtyä koko näytön näkymään napauttamalla . Saat näkyviin lisää määritelmiä napauttamalla määritelmää näytössä. Voit lisätä sanan suosikkisanojesi luetteloon napauttamalla tietonäkymässä  tai käyttää sanaa hakusanana napauttamalla **Hae verkosta**.

# Sovellukset ja ominaisuudet

## Sovellusten asentaminen tai asennuksen poistaminen

### Galaxy Store

Voit ostaa ja ladata sovelluksia. Voit ladata sovelluksia, jotka on suunniteltu nimenomaan Samsung Galaxy -laitteisiin.

Käynnistä **Galaxy Store** -sovellus.



Tämän sovelluksen käyttömahdollisuus määräytyy alueen ja palveluntarjoajan mukaan.

### Sovellusten asentaminen

Voit selata sovelluksia luokittain tai etsiä niitä hakusanalla napauttamalla **Q**.

Näet tietoja sovelluksesta valitsemalla sen. Voit ladata maksuttomia sovelluksia napauttamalla **Asenna**. Voit ostaa ja ladata maksullisia sovelluksia napauttamalla hintaa ja noudattamalla näytön ohjeita.



Voit muuttaa automaattisen päivityksen asetuksia napauttamalla **☰** → **⚙️** → **Päivitä sovellukset automaattisesti** ja valitsemalla sitten asetuksen.

### Play Kauppa

Voit ostaa ja ladata sovelluksia.

Käynnistä **Play Kauppa** -sovellus.

### Sovellusten asentaminen

Voit selata sovelluksia luokittain tai etsiä sovelluksia hakusanan avulla.

Näet tietoja sovelluksesta valitsemalla sen. Voit ladata maksuttomia sovelluksia napauttamalla **Asenna**. Voit ostaa ja ladata maksullisia sovelluksia napauttamalla hintaa ja noudattamalla näytön ohjeita.



Voit muuttaa automaattisen päivityksen asetuksia napauttamalla **☰** → **Asetukset** → **Automaattiset sovelluspäivitykset** ja valitsemalla sitten asetuksen.

## Sovellusten hallinta

### Sovellusten asennuksen poistaminen tai poistaminen käytöstä

Kosketa sovellusta jonkin aikaa ja valitse vaihtoehto.

- **Poista asennus:** Poista ladattujen sovellusten asennus.
- **Poista käytöstä:** Poista käytöstä valitut oletussovellukset, joiden asennusta ei voi poistaa laitteesta.



Jotkin sovellukset eivät ehkä tue tätä toimintoa.

### Sovellusten ottaminen käyttöön

Käynnistä **Asetukset**-sovellus, napauta **Sovellukset** → ▼ → **Poistettu käytöstä**, valitse sovellus ja napauta sitten **Ota käyttöön**.

### Sovellusten käyttöoikeuksien määrittäminen

Joidenkin sovellusten oikea toiminta edellyttää, että niillä on oikeus käyttää tietojasi, jotka ovat laitteessa.

Voit tarkastella sovellusten käyttöoikeuksien asetuksia käynnistämällä **Asetukset**-sovelluksen ja napauttamalla **Sovellukset**. Valitse sovellus ja napauta **Luvat**. Voit tarkastella sovelluksen käyttöoikeusluetteloa ja muuttaa sen käyttöoikeuksia.

Voit tarkastella tai muuttaa sovelluksen asetuksia käyttöoikeusluokan mukaan käynnistämällä **Asetukset**-sovelluksen ja napauttamalla **Sovellukset** → ⋮ → **Käyttöoikeuksien hallinta**. Valitse kohde ja sovellus.



Jos et myönnä sovelluksille käyttöoikeuksia, sovellusten perustoiminnot eivät ehkä toimi oikein.

## Finder

Hae sisältöä laitteesta nopeasti.

- 1 Napauta Sovellukset-näytössä **Haku**. Voit myös avata ilmoituspaneelin, pyyhkäistä alaspäin ja napauttaa sitten **Q**.

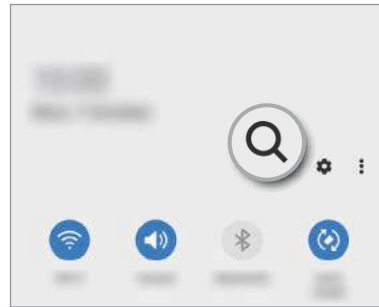
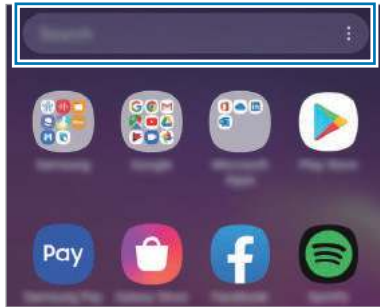

- 2 Kirjoita hakusana.

Hakusanaa etsitään laitteessa olevista sovelluksista ja sisällöstä.

Jos napautat **Q** näppäimistössä, voit etsiä lisää sisältöä.

## Bixby

### Esittely

Bixby on käyttöliittymä, jonka avulla voit käyttää laitetta tavallista kätevämmiin.

Voit puhua Bixbylle tai kirjoittaa tekstiä. Bixby käynnistää pyytämäsi toiminnon tai näyttää haluamasi tiedot. Se myös oppii käyttötapasi ja ympäristösi. Mitä enemmän se oppii sinusta, sitä tarkemmin se ymmärtää sinua.



- Bixbyn käyttäminen edellyttää, että laite on yhdistetty Wi-Fi- tai matkapuhelinverkkoon.
- Bixby-sovelluksen käyttäminen edellyttää kirjautumista Samsung-tilille.
- Bixby on saatavilla vain tietyillä kielillä, ja tietyt toiminnot eivät ehkä ole saatavilla omalla alueellasi.

## Bixbyn käynnistäminen

Kun käynnistät Bixbyn ensimmäistä kertaa, Bixbyn aloitussivu tulee näkyviin. Valitse kieli Bixbyn käyttöä varten, kirjaudu sisään Samsung-tiliisi noudattamalla näytön ohjeita ja hyväksy sitten käyttöehdot.

- 1 Paina sivunäppäintä jonkin aikaa. Voit myös käynnistää **Bixby**-sovelluksen.

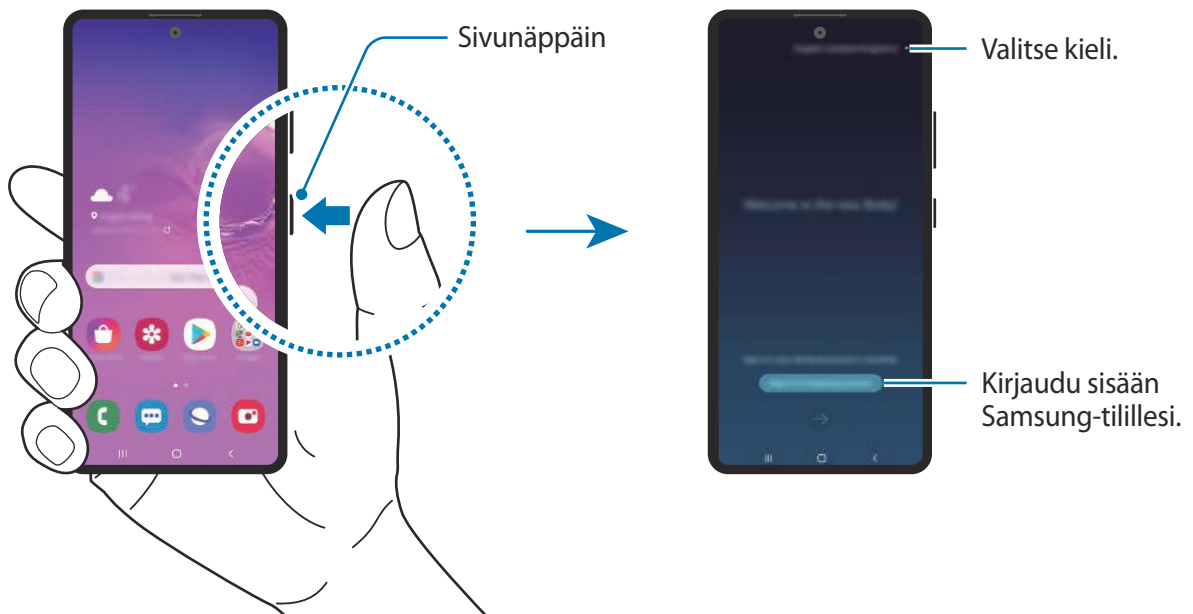

- 2 Valitse Bixbyn kanssa käytettävä kieli.

- 3 Napauta **Sign in to Samsung account** ja kirjaudu sisään Samsung-tilillesi noudattamalla näytön ohjeita.



Jos olet jo kirjautunut sisään, tilisi tiedot tulevat näyttöön.

- 4 Määritä asetukset noudattamalla näytön ohjeita.  
Bixby-näyttö tulee näkyviin.

## Bixbyn käyttäminen

Kun sanot haluamasi sanat Bixbylle, Bixby käynnistää vastaavat toiminnot tai näyttää pyytämäsi tiedot.

Paina sivunäppäintä jonkin aikaa, sano haluamasi sanat Bixbylle ja vapauta sitten sormesi näppäimestä, kun olet valmis. Voit myös sanoa "Hi, Bixby", ja kun laite antaa äänimerkin, voit sanoa, mitä haluat.

Paina sivunäppäintä jonkin aikaa ja sano esimerkiksi "How's the weather today?". Sää tiedot tulevat näyttöön.

Jos haluat tietää huomisen sääennusteen, paina sivunäppäintä jonkin aikaa ja sano "Tomorrow?". Koska Bixby ymmärtää keskustelun asiayhteyden, se näyttää huomisen sääennusteen.

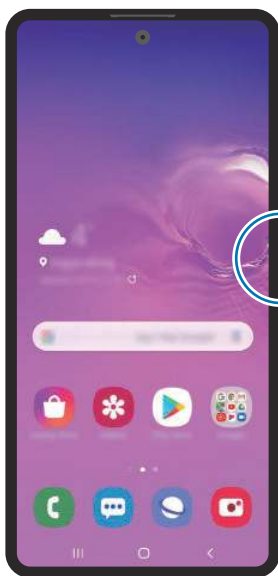

Keskustelun aloittaminen

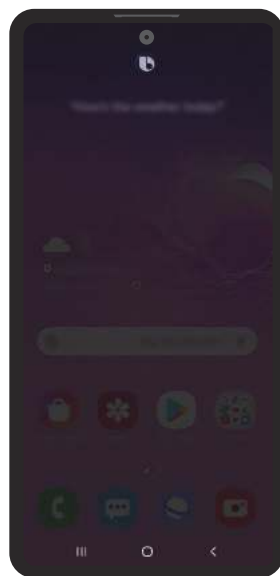

Kuunteleminen

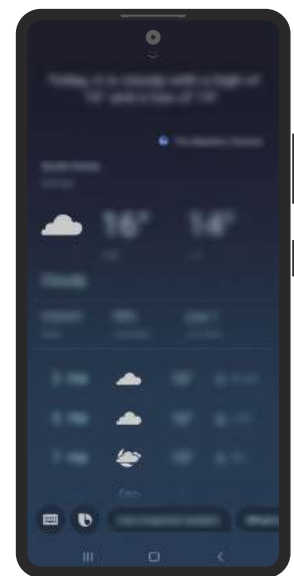

Vastaava toiminto käynnistetty

Jos Bixby kysyy sinulta kysymyksen keskustelun aikana, paina sivunäppäintä jonkin aikaa ja vastaa Bixbylle. Voit myös napauttaa  ja vastata Bixbylle.

Jos käytät kuulokkeita tai Bluetooth-ääntä tai aloitat keskustelun sanomalla "Hi, Bixby", voit jatkaa keskustelua napauttamalla kuvaketta. Käynnistä **Bixby**-sovellus ja napauta  → **Settings** → **Automatic listening** → **Hands-free only**.

## Bixbyn aktivoiminen puheen avulla

Voit aloittaa keskustelun Bixbyn kanssa sanomalla "Hi, Bixby". Rekisteröi äänesi, niin Bixby vastaa sanoessasi sanat "Hi, Bixby".

**1** Käynnistä **Bixby**-sovellus ja napauta  → **Settings** → **Voice wake-up**.

**2** Aktivoi **Wake with "Hi, Bixby"** -kytkin napauttamalla sitä.

**3** Määritä asetukset noudattamalla näytön ohjeita.

Nyt voit sanoa sanat "Hi, Bixby", ja kun laite antaa äänimerkin, voit aloittaa keskustelun.

## Viestintä tekstiä kirjoittamalla

Jos ääntäsi ei tunnisteta meluisan ympäristön takia tai jos olet tilanteessa, jossa on hankala puhua, voit viestiä Bixbyn kanssa tekstin avulla.

Käynnistä **Bixby**-sovellus, napauta  ja kirjoita sitten, mitä haluat.

Viestinnän aikana Bixby myös vastaa sinulle tekstin avulla äänipalautteen sijaan.

## Bixby Vision

### Esittely

Bixby Vision on palvelu, joka tarjoaa erilaisia kuvantunnistukseen perustuvia toimintoja.

Bixby Visionin avulla voit etsiä nopeasti tietoja tunnistamalla esineitä tai nykyisen sijaintisi. Voit myös hyödyntää AR-ominaisuutta, joka tuo virtuaalikuva esikatselunäyttöön.

Voit käyttää Bixby Visionin erilaisia hyödyllisiä toimintoja.



- Tämän toiminnon käyttäminen edellyttää, että laite on yhdistetty Wi-Fi- tai matkapuhelinverkkoon.
- Joidenkin Bixby Vision -sovelluksen toimintojen käyttäminen edellyttää kirjautumista Samsung-tilille.
- Käytettävissä olevat toiminnot ja hakutulokset voivat vaihdella alueen tai palveluntarjoajan mukaan.
- Kuvan koko, muoto tai tarkkuus voi aiheuttaa sen, ettei tämä toiminto ole käytettävissä tai että hakutulokset ovat virheellisiä.
- Samsung ei vastaa Bixby Vision -sovelluksen tarjoamista tuotetiedoista.

## Bixby Vision -sovelluksen käynnistäminen

Käynnistä Bixby Vision -sovellus seuraavilla tavoilla.

- Napauta **Kamera**-sovelluksen kuvaustilaluettelossa **LISÄÄ** ja napauta **BIXBY VISION**.
- Valitse **Galleria**-sovelluksessa kuva ja napauta .
- Kosketa **Internet**-sovelluksessa kuvaa jonkin aikaa ja napauta **Bixby Vision**.
- Jos olet lisännyt Bixby Vision -sovelluksen kuvakkeen Sovellukset-näyttöön, käynnistä **Bixby Vision** -sovellus.

## Samantapaisten kuvien etsiminen

Voit etsiä tunnistettua kohdetta muistuttavia kuvia Internetistä. Voit tarkastella erilaisia kuvia, joilla on kohdetta muistuttavia ominaisuuksia, kuten väri tai muoto.

Jos haluat esimerkiksi selvittää valokuvan tai kuvan otsikon, voit käyttää Bixby Vision -sovelluksen toimintoja. Laite etsii ja tuo näkyviin liittyvät tiedot tai ominaisuuksiltaan samantapaiset kuvat.

- 1 Käynnistä **Kamera**-sovellus, napauta kuvaustilaluettelossa **LISÄÄ** ja napauta sitten **BIXBY VISION**.
- 2 Napauta **Objektiivi** ja pidä kohde näytössä sen tunnistamista varten.
- 3 Valitse hakutulos, jossa näkyy **Kuvat**.  
Samantyyppiset kuvat tulevat näkyviin.

## Tekstin kääntäminen tai poimiminen



Voit tunnistaa tekstin ja näyttää sen käännettynä näytössä. Voit myös poimia tekstiä asiakirja- tai kuvatiedostosta.

Jos haluat esimerkiksi tietää ulkomaanmatkalla, mitä kyltissä lukee, voit käyttää Bixby Vision -sovelluksen toimintoja. Laite kääntää kyltin tekstin valitsemaallesi kielelle.

- 1 Käynnistä **Kamera**-sovellus, napauta kuvaustilaluettelossa **LISÄÄ** ja napauta sitten **BIXBY VISION**.

2 Napauta  ja pidä teksti näytössä sen tunnistamista varten.

Käännetty teksti tulee näyttöön.

- Jos haluat poimia tekstiä, napauta . Voit jakaa tai tallentaa poimitun tekstin.
- Jos haluat tallentaa näytön, jossa käännetty teksti näkyy kuvana, napauta . Näyttö tallennetaan **Galleria**-sovellukseen.
- Jos haluat vaihtaa lähde- tai kohdekieltä, napauta kieliasetuspaneelia näytön yläreunassa.

## Paikkojen etsiminen

Voit etsiä läheisten paikkojen tiedot tunnistamalla nykyisen sijaintisi.

1 Käynnistä **Kamera**-sovellus, napauta kuvaustilaluettelossa **LISÄÄ** ja napauta sitten **BIXBY VISION**.

2 Napauta  ja suuntaa kamera siihen suuntaan, josta haluat etsiä paikkoja.

Voit näyttää läheisten paikkojen perustiedot.

- Jos haluat etsiä paikkoja toisesta suunnasta, suuntaa kamera kyseiseen suuntaan.
- Voit tarkastella nykyistä sijaintiasi ja säättietoja. Jos haluat näyttää nykyisen sijaintisi kartalla, suuntaa kamera maata kohti. Jos haluat näyttää nykyiset säättiedot, suuntaa kamera taivasta kohti.

3 Valitse hakutulos näytöstä.

Laite näyttää läheisten paikkojen tiedot.

## AR-toimintojen hyödyntäminen

Monissa sovelluksissa on AR-ominaisuus, joka tuo virtuaalikuvia näkyviin taustalle tai henkilön päälle esikatselunäytössä. Voit kokeilla tuotteita kätevästi ja tarkastella tietoja käymättä myymälöissä tai pukematta tuotteita itse päällesi. Tutustu Bixby Visionin kätevään ja hyödylliseen AR-ominaisuuteen.



Käytettävissä olevat sovellukset voivat vaihdella alueen tai palveluntarjoajan mukaan.

- 1 Käynnistä **Kamera**-sovellus, napauta kuvaustilaluettelossa **LISÄÄ** ja napauta sitten **BIXBY VISION**.
- 2 Napauta **Sovell.** ja valitse haluamasi ominaisuus.

## Bixby Home

Bixby Home -näytössä voit tarkastella suositeltuja palveluja ja tietoja, joita Bixby tarjoaa analysoimalla käyttötapojasi ja tottumuksiasi.



- Jos haluat tarkastella lisää sisältöjä, yhdistä laite Wi-Fi- tai matkapuhelinverkkoon.
- Tämän toiminnon kaikkien ominaisuuksien käyttäminen edellyttää kirjautumista Samsung-tilille.

## Bixby Home -näytön avaaminen

- 1 Pyyhkäise alkunäytössä oikealle.  
Bixby Home -näyttö tulee näkyviin.  
Kun käynnistät tämän toiminnon ensimmäisen kerran tai alkuperäisten tehdasasetusten palauttamisen jälkeen, määritä asetukset noudattamalla näytön ohjeita.

## 2 Tarkastele suositeltua sisältöä pyyhkäisemällä ylös- tai alaspäin.

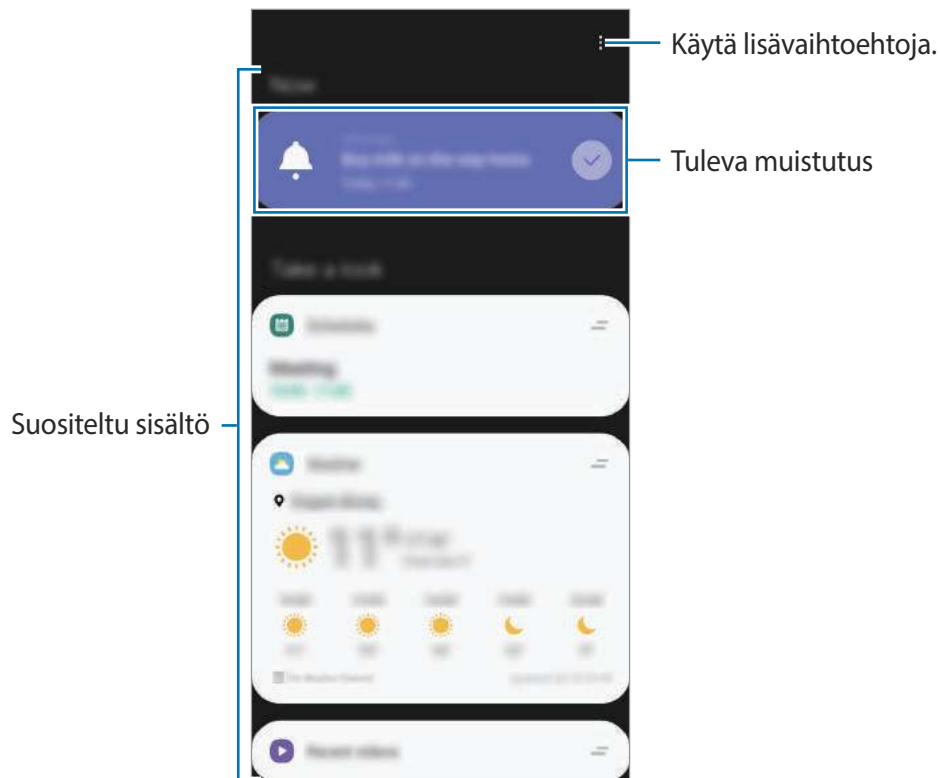

## 3 Sulje Bixby Home -näyttö pyyhkäisemällä näytössä vasemmalle tai napauttamalla paluunäppäintä.

### Suosittelun sisällön käyttäminen Bixby Home -näytössä



Kun avaat Bixby Home -näytön, voit tarkastella usein päivitettävää sisältöä kortteina. Voit tuoda kortit näkyviin pyyhkäisemällä ylös- tai alaspäin.

Voit esimerkiksi aamulla työmatkallasi tarkastella päivän aikatauluasi ja toistaa suosikkimusiikkiasi Bixby Home -näytön avulla. Illalla voit tarkastella hälytyksiä, tarkastella päivittäistä toimintaasi ja tarkastella ystäviesi syötteitä.



Korttien sisältö ja järjestys päivittyvät määritetyin välein automaattisesti. Voit päivittää kortit milloin tahansa pyyhkäisemällä alaspäin näytössä.

### Korttiluettelon muokkaaminen

- Voit kiinnittää kortin Bixby Home -näytön yläreunaan napauttamalla  → **Kiinnitä ylös.** Voit poistaa kortin kiinnityksen napauttamalla  → **Irrota.**
- Voit lopettaa kortin näyttämisen luettelossa vetämällä kortin oikealle ja napauttamalla **Älä näytä uudelleen.**
- Voit piilottaa kortin luettelosta vetämällä kortin oikealle ja napauttamalla **Piilota nyt.**

## Kortteina näytettävien sovellusten valitseminen

Voit lisätä tai poistaa Bixby Home -näytössä kortteina näkyviä sovelluksia.

Napauta Bixby Home -näytössä  → **Kortit**, valitse sovellus ja lisää tai poista kohteita napauttamalla kytkintä niiden vieressä.

## Bixby Home -asetusten mukauttaminen

Napauta Bixby Home -näytössä  → **Asetukset**.

- **Samsung account:** Kirjaudu Samsung-tiliisi.
- **Mukautuspalvelu:** Aseta käytettäväksi Bixbyn vuorovaikutteiset ja mukautetut palvelut, jotka parantavat käyttökokemusta.
- **Bixby Homen sisällöntarjoajat:** Lue ja hyväksy tai hylkää jokaisen sisällöntoimittajan käyttöehdot ja tietosuojakäytännöt.
- **Tietosuojakäytäntö:** Lue tiedot tietosuojakäytännöstä.
- **Tietoja Bixby Homesta:** Tarkastele Bixby Home -version tietoja ja oikeudellisia tietoja.

## Bixby Routines

Bixby Routines on palvelu, joka automatisoi toistuvasti käyttämäsi asetukset, oppii käyttötapasi ja ehdottaa käteviä ominaisuuksia usein toistuvien käyttötilanteidesi perusteella.

Esimerkiksi Ennen nukkumaanmenoa -rutiini suorittaa tietyt toiminnot, kuten ottaa käyttöön äänettömän tilan ja tumman tilan, jotta äänet eivät häiritsisi sinua eivätkä silmäsi rasittuisi, ennen kuin alat nukkua.

## Rutiinien lisääminen

Lisäämällä rutiineja voit käyttää laitettasi tavallista kätevämmiin. Kun lisäät rutiinin, voit asettaa sen käynnistysehdoksi automaattisen tai manuaalisen.

## Suosittelujen rutiinien lisääminen

Kun laitteesi oppii käyttötapasi, se suosittelee kätevien tai usein käytettyjen toimintojen lisäämistä rutiineiksi.

Kun suositusilmoitus näkyy näytössä, napauta **Näytä kaikki** ja lisää se omaksi rutiiniksesi.

## Rutiinien lisääminen suositusluettelosta

Voit tarkastella kätevien ominaisuuksien luetteloa ja lisätä niitä omiksi rutiineiksesi.

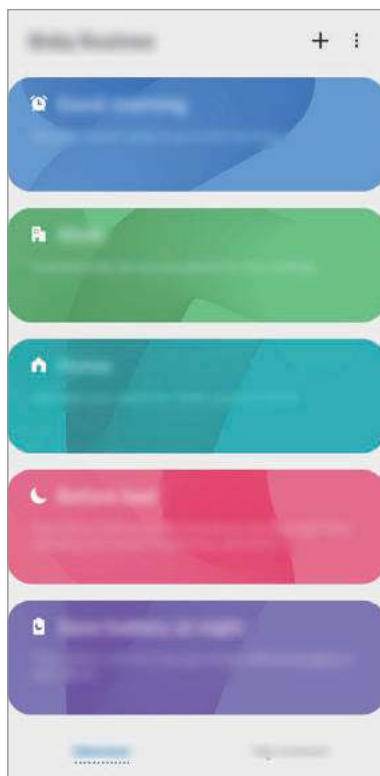

**1** Käynnistä **Asetukset**-sovellus ja napauta **Edistykselliset toiminnot** → **Bixby Routines**.

**2** Valitse **Tietoja**-luettelosta haluamasi rutiini ja napauta **Tallenna**.

- Määritä rutiinin ehdot ja toiminnot napauttamalla **Muokkaa**. Vaihtoehtoisesti voit napauttaa ehtoa tai toimintoa, jota haluat muokata.
- Jos haluat asettaa rutiinin käynnistysehdon manuaaliseksi, napauta **Käynnistyspainiketta napautettu**. Tämä vaihtoehto on näkyvissä vain, kun mitään käynnistysehtoja ei ole asetettu.

Manuaalisia rutiineja voi lisätä alkunäyttöön pienoishjelmiksi ja käyttää niitä nopeasti. Kun ponnahdusikkuna näkyy näytössä, napauta **Lisää**.

## Omien rutiinien lisääminen

Lisää toiminnot, joita haluat käyttää rutiineina.

- 1 Käynnistä **Asetukset**-sovellus ja napauta **Edistykselliset toiminnot** → **Bixby Routines** → **+**.
- 2 Napauta **+**, määritä ehdot ja napauta sitten **Seuraava**.  
Jos haluat asettaa rutiinin käynnistysehdon manuaaliseksi, napauta **Käynnistyspainiketta napautettu**.
- 3 Napauta **+**, määritä toiminnot ja napauta sitten **Valmis**.
- 4 Anna rutiinini nimi ja napauta **Valmis**.  
Manuaalisia rutiineja voi lisätä alkunäyttöön pienoisohjelmiksi ja käyttää niitä nopeasti. Kun ponnahdusikkuna näkyy näytössä, napauta **Lisää**.

## Rutiinien käyttäminen

### Automaattisten rutiinien käynnistäminen

Automaattiset rutiinit käynnistyvät automaattisesti, kun niiden ehdot havaitaan.

### Manuaalisten rutiinien käynnistäminen

Manuaaliset rutiinit, joiden käynnistysehdoksi on asetettu **Käynnistyspainiketta napautettu**, voidaan käynnistää manuaalisesti napauttamalla näppäintä milloin tahansa.

Käynnistä **Asetukset**-näyttö, napauta **Edistykselliset toiminnot** → **Bixby Routines** → **Omat rutiinit** ja napauta  sen rutiinin vieressä, jonka haluat suorittaa. Voit myös napauttaa rutiinin pienoisohjelman alkunäytössä.

### Käynnissä olevien rutiinien näyttäminen

Käynnissä olevat rutiinit näkyvät ilmoituspaneelissa. Voit tarkastella rutiinin tietoja napauttamalla ilmoitusta.

### Käynnissä olevien rutiinien pysäyttäminen

Voit pysäyttää käynnissä olevat rutiinit nopeasti. Valitse ilmoituspaneelista rutiini ja napauta **Lopeta**.

## Rutiinien hallinta

Käynnistä **Asetukset**-sovellus ja napauta **Edistykselliset toiminnot** → **Bixby Routines** → **Omat rutiinit**. Omat rutiinisi tulevat näkyviin.

Jos haluat poistaa rutiinin käytöstä, napauta rutiinin kytkintä tai .

Jos haluat muokata rutiinia, valitse rutiini ja napauta **Muokkaa**. Vaihtoehtoisesti voit napauttaa ehtoa tai toimintoa, jota haluat muokata.

Jos haluat poistaa rutiineja, napauta  → **Poista**, valitse poistettavat rutiinit ja napauta sitten **Poista**.

## Reminder

Voit luoda muistutuksia tehtäviä varten tai sisällön myöhempää tarkastelua varten. Saat ilmoituksen sinä ajankohtana tai siinä paikassa, joka on esimääritetty muistutusta varten.



- Jotta saat tarkemmat ilmoitukset, yhdistä laite Wi-Fi- tai matkapuhelinverkkoon.
- Tämän toiminnon kaikkien ominaisuuksien käyttäminen edellyttää kirjautumista Samsung-tilille.
- GPS-toiminnon on oltava käytössä, jotta sijaintimuistutuksia voi käyttää.

## Reminder-sovelluksen käynnistäminen

### Reminderin käynnistäminen Bixby Home -näytöstä

- 1 Pyyhkäise alkunäytössä oikealle.  
Bixby Home -näyttö tulee näkyviin.

## 2 Napauta **Reminder**-kortissa **Aloita**.

Reminder-näyttö tulee näkyviin ja **Reminder**-sovelluskuvake (🔔) lisätään Sovellukset-näyttöön.

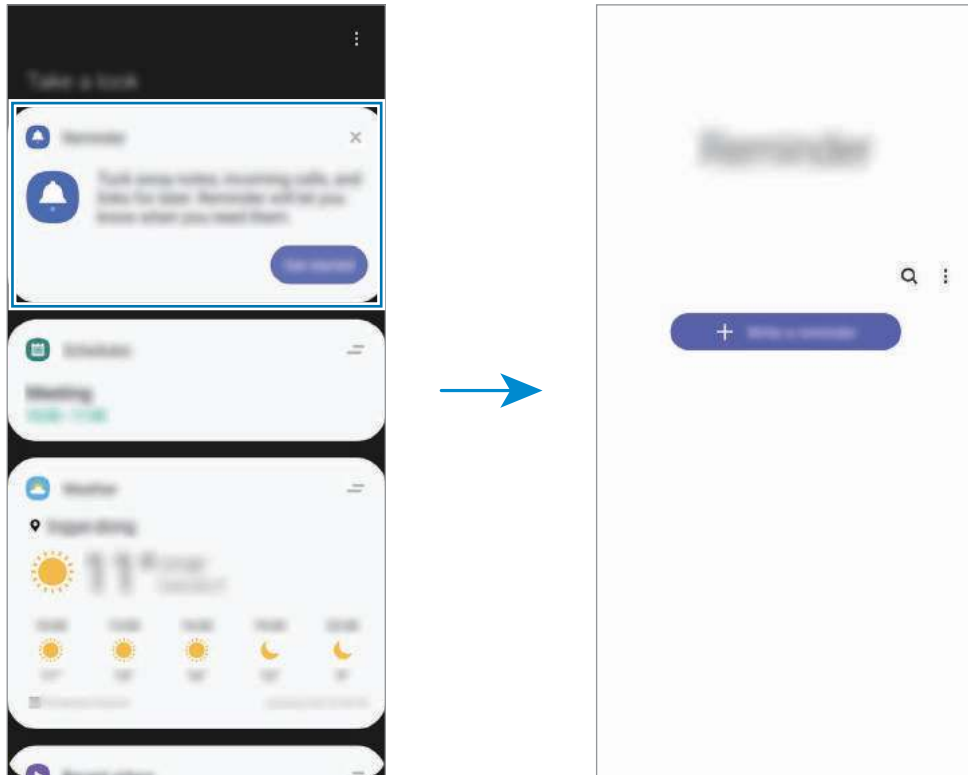

### Reminderin käynnistäminen Kalenterista

Käynnistä **Kalenteri**-sovellus ja napauta ☰ → **Reminder**. Reminder-näyttö tulee näkyviin ja **Reminder**-sovelluskuvake (🔔) lisätään Sovellukset-näyttöön.

### Muistutusten luominen

Voit luoda muistutuksia useilla tavoilla. Reminder-sovellus muistuttaa sinua, jos luot tietyn kellonajan tai sijaintiasetuksen sisältävän muistutuksen. Voit myös tallentaa erilaista sisältöä, kuten yksittäisen muistion tai Internet-sivun osoitteen, ja tarkastella sitä myöhemmin.

Voit esimerkiksi luoda muistutuksen kukkien kastelua varten kotiin saavuttuasi.

1 Käynnistä **Reminder**-sovellus.

2 Napauta **Kirjoita muistutus** tai + ja kirjoita teksti Kastele kukat.

3 Napauta **Paikka** → **Valitse paikka** ja aseta sijainniksi koti.

4 Napauta **Kun saavun paikkaan** → **Valmis**.

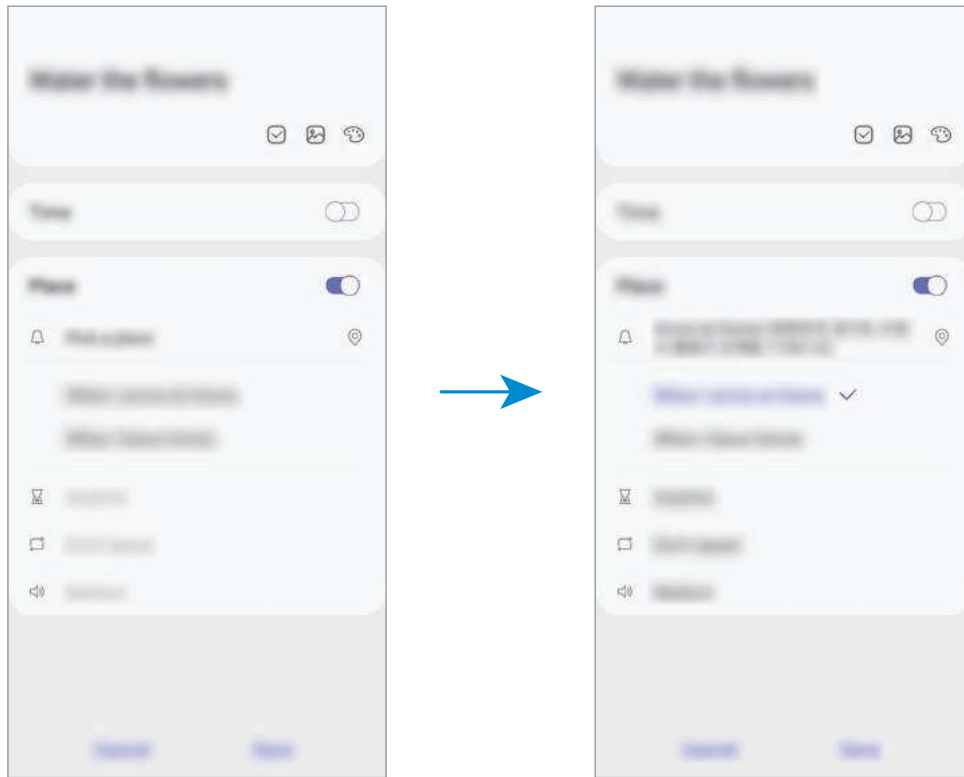

5 Tallenna muistutus napauttamalla **Tallenna**.

Kun saavut kotiin, Kastele kukat -ilmoitus tulee näyttöön.

## Muistutusilmoitusten tarkistaminen

Esimääritettynä ajankohtana tai esimääritetyssä sijainnissa näkyviin tulee ilmoitusponnahdusikkuna. Napauta **Valmis** tai **Torkku**.

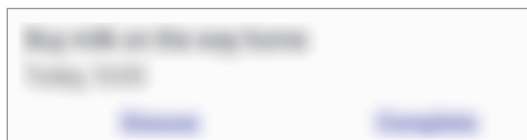

## Muistutusluettelon näyttäminen

Käynnistä **Reminder**-sovellus muistutusten tarkastelua varten. Voit tarkastella muistutuksen tietoja valitsemalla muistutuksen.

## Muistutuksen tietojen muokkaaminen

Voit lisätä tai muokata muistutuksen tietoja, kuten toistuvuutta, päivämäärää ja kellonaikaa tai sijaintia.

- 1 Valitse muistutusluettelosta muokattava muistutus ja napauta **Muokkaa**.
- 2 Muokkaa ehtoja ja napauta **Tallenna**.

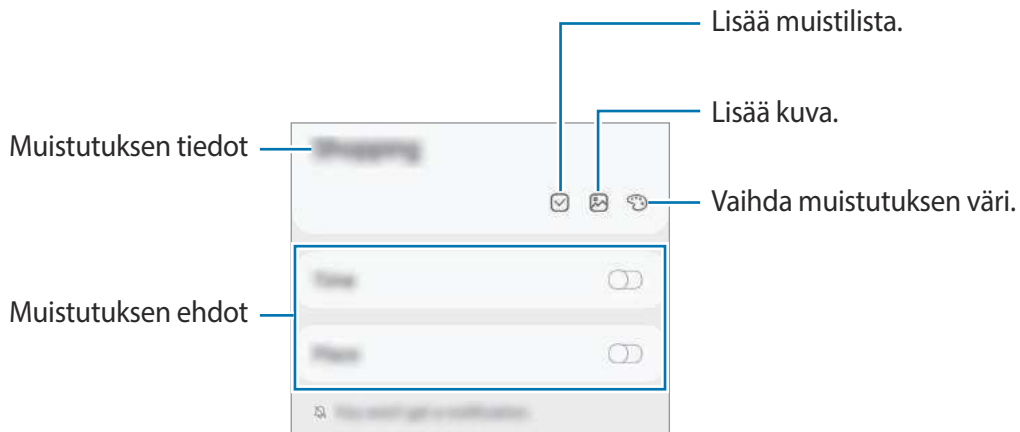

## Muistutuksen merkitseminen valmiiksi

Merkitse suoritetuiksi muistutukset, joista et halua saada muistutusta.

Valitse muistutusluettelosta muistutus ja napauta **Valmis**.

## Muistutusten palauttaminen

Voit palauttaa suoritettuja muistutuksia.

- 1 Napauta muistutusluettelossa  → **Valmis** → **Muokkaa**.

- 2 Valitse palautettavat kohteet ja napauta **Palauta**.

Muistutukset lisätään muistutusluetteloon, ja saat muistutuksen esimääritettyinä ajankohtina.

## Muistutusten poistaminen



Voit poistaa muistutuksen valitsemalla muistutuksen ja napauttamalla **Poista**. Voit poistaa useita muistutuksia samalla kertaa koskettamalla jonkin aikaa muistutusta, merkitsemällä poistettavat muistutukset ja napauttamalla sitten **Poista**.

# Puhelin

## Esittely

Voit soittaa tai vastaanottaa ääni- ja videopuheluita.

## Puhelujen soittaminen

- 1 Käynnistä **Puhelin**-sovellus ja napauta **Näppäim.**
- 2 Anna puhelinnumero.
- 3 Soita äänipuhelu napauttamalla  tai videopuhelu napauttamalla .

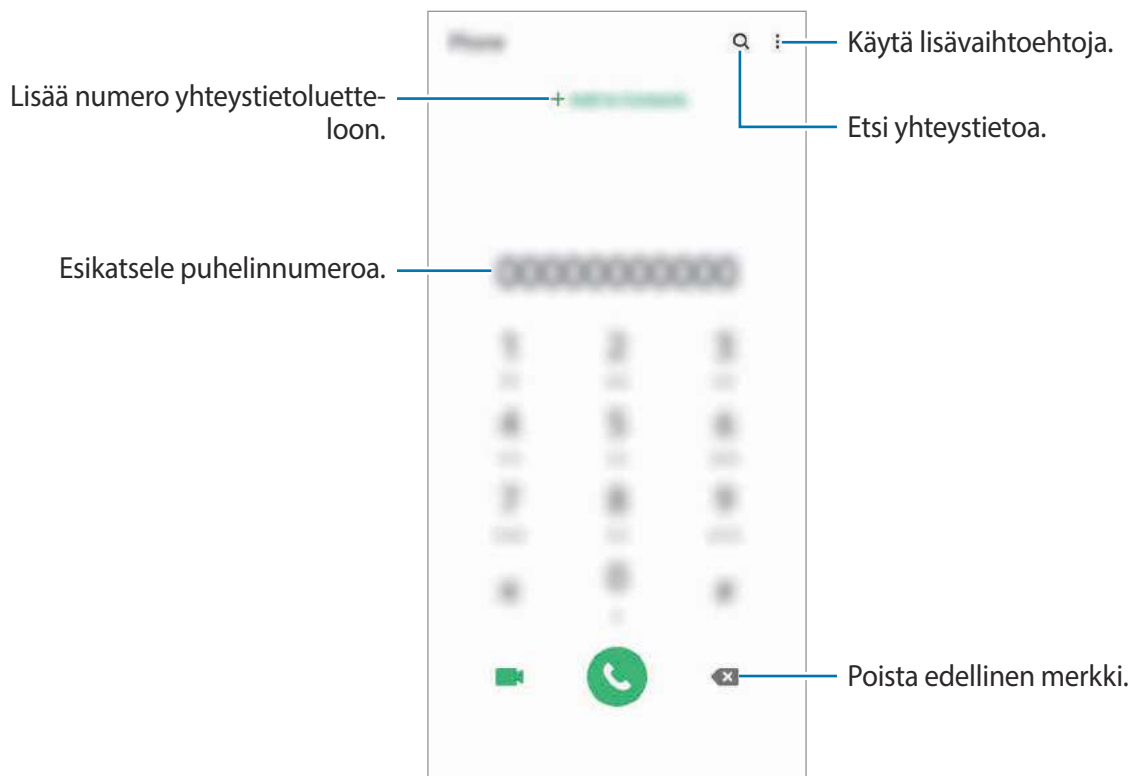

## Puhelujen soittaminen puhelulokeista tai yhteystietoluettelosta

Käynnistä **Puhelin**-sovellus, napauta **Viimeis.** tai **Yhteystiedot** ja soita puhelu pyyhkäisemällä oikealle haluamasi yhteystiedon tai puhelinnumeron kohdalla.

Jos tämä toiminto on poissa käytöstä, käynnistä **Asetukset**-sovellus, napauta **Edistyneet toiminnot** → **Liikkeet ja eleet** ja aktivoi sitten **Soita / lähetä viestejä pyyhk.** -kytkin napauttamalla sitä.

## Pikavalintojen käyttäminen

Voit soittaa puheluja nopeasti määrittämällä pikavalintanumeroita.

Kun haluat määrittää numeron pikavalintaan, käynnistä **Puhelin**-sovellus, napauta **Näppäim.** tai **Yhteystiedot** →  → **Pikavalintanumerot**, valitse pikavalintanumero ja lisää sitten puhelinnumero.

Voit soittaa puhelun koskettamalla jonkin aikaa pikavalintanumeroa numeronäppäimistössä. Jos haluat määrittää pikavalintanumeron 10 tai sitä suuremman, napauta numeron ensimmäisiä numeroita ja kosketa sitten jonkin aikaa viimeistä numeroa.

Jos esimerkiksi asetat numeron **123** pikavalintanumeroksi, napauta **1**, napauta **2** ja kosketa sitten jonkin aikaa **3**.

## Puhelujen soittaminen lukitusta näytöstä

Vedä lukitussa näytössä -kuvake ympyrän ulkopuolelle.

## Puhelujen soittaminen etsimällä läheiset paikat

Voit helposti soittaa puheluja nykyistä sijaintiasi lähellä oleviin paikkoihin etsimällä niiden tiedot. Voit etsiä läheiset paikat luokan (kuten ravintolat tai myymälät) mukaan tai valitsemalla suositellut paikat.

Käynnistä **Puhelin**-sovellus, napauta **Paikat** ja valitse sitten luokka tai napauta **Q** ja anna yrityksen nimi hakukenttään. Voit myös valita paikan suositelluista paikoista. Yrityksen tiedot, kuten sen puhelinnumero tai osoite, tulevat näkyviin.



Tämän ominaisuuden käyttömahdollisuus määräytyy alueen tai palveluntarjoajan mukaan.

## Soittaminen ulkomaille

- 1 Käynnistä **Puhelin**-sovellus ja napauta **Näppäim.**
- 2 Kosketa **0**-näppäintä jonkin aikaa, kunnes +-merkki tulee näkyviin.
- 3 Anna maan numero, suuntanumero ja puhelinnumero ja napauta sitten .

## Puhelujen vastaanottaminen



### Puheluun vastaaminen

Kun puhelu saapuu, vedä -kuvake suuren ympyrän ulkopuolelle.

### Puhelun hylkääminen

Kun puhelu saapuu, vedä -kuvake suuren ympyrän ulkopuolelle.

Jos haluat lähettää viestin hylätessäsi saapuvan puhelun, vedä **Lähetä viesti** -palkkia ylöspäin ja valitse lähetettävä viesti. Jos **Lisää muistutus** -kytkin aktivoidaan, laite tallentaa muistutuksen ja muistuttaa sinua hylätystä puhelusta tunnin kuluttua.

Voit luoda erilaisia hylkäysviestejä käynnistämällä **Puhelin**-sovelluksen, napauttamalla  → **Asetukset** → **Pikahylkäysviestit**, kirjoittamalla viestin ja napauttamalla sitten .

### Vastaamattomat puhelut

Jos puheluun ei vastata, -kuvake tulee näkyviin tilariville. Saat vastaamattomien puhelujen luettelon näkyviin avaamalla ilmoituspaneelin. Voit myös tarkastella vastaamattomia puheluja käynnistämällä **Puhelin**-sovelluksen ja napauttamalla **Viimeis.**

## Puhelinnumerojen estäminen

Voit estää puhelut, jotka tulevat tietyistä, estoluetteloon lisätyistä numeroista.

- 1 Käynnistä **Puhelin**-sovellus ja napauta  → **Asetukset** → **Estä numerot**.
- 2 Napauta **Viimeis.** tai **Yhteystiedot**, valitse yhteystiedot tai puhelinnumerot ja napauta sitten **Valmis**.

Voit antaa numeron manuaalisesti napauttamalla **Lisää puhelinnumero**, kirjoittamalla puhelinnumeron ja napauttamalla sitten .

Kun estetyt numerot yrittävät ottaa sinun yhteyden, et saa ilmoitusta. Puheluista jää merkintä puhelulokiin.





Voit estää saapuvat puhelut myös niiltä henkilöiltä, joiden puheluissa ei näy soittajan tunnusta. Ota **Estä tuntemattomat soittajat** -toiminto käyttöön napauttamalla kytkintä.

## Toiminnot puhelujen aikana



### Äänipuhelun aikana

Seuraavat toiminnot ovat käytettävissä:

-  : Käytä lisätoimintoja.
- **Lisää puhelu:** Soita toinen puhelu. Ensimmäinen puhelu siirtyy pitoon. Kun lopetat toisen puhelun, ensimmäinen puhelu jatkuu.
- **Puhelu pitoon:** Aseta puhelu pitoon. Voit noutaa puhelun pidosta napauttamalla **Jatka puhelua**.
- **Bluetooth:** Vaihda Bluetooth-kuulokemikrofoniin, jos se on yhdistetty laitteeseen.
- **Kaiutin:** Ota kaiutinpuhelutoiminto käyttöön tai poista se käytöstä. Kun käytät kaiutinpuhelutoimintoa, pidä laite etäällä korvistasi.
- **Mykistä:** Poista mikrofoni käytöstä, minkä jälkeen toinen osapuoli ei kuule sinua.
- **Näppäim. / Piilota:** Avaa tai sulje näppäimistö.
-  : Lopeta nykyinen puhelu.

### Videopuhelun aikana

Napauttamalla näyttöä voit käyttää seuraavia toimintoja:

-  : Käytä lisätoimintoja.
- **Kamera:** Poista kamera käytöstä, minkä jälkeen toinen osapuoli ei näe sinua.
- **Vaihda:** Siirry etukamerasta takakameraan tai päinvastoin.
-  : Lopeta nykyinen puhelu.
- **Mykistä:** Poista mikrofoni käytöstä, minkä jälkeen toinen osapuoli ei kuule sinua.
- **Kaiutin:** Ota kaiutinpuhelutoiminto käyttöön tai poista se käytöstä. Kun käytät kaiutinpuhelutoimintoa, pidä laite etäällä korvistasi.

## Puhelinnumeron lisääminen yhteystietoihin

### Puhelinnumeron lisääminen Yhteystiedot-luetteloon numeronäppäimistöltä

1 Käynnistä **Puhelin**-sovellus ja napauta **Näppäim.**

2 Näppäile numero.

- 3 Napauta **Lisää yhteystietoihin**.
- 4 Luo uusi yhteystieto napauttamalla **Luo uusi yhteyshenkilö** tai lisää numero aiemmin luotuun yhteystietoon napauttamalla **Päivitä nykyinen yhteyshenkilö**.

## Puhelinnumeron lisääminen Yhteystiedot-luetteloon puheluluettelosta

- 1 Käynnistä **Puhelin**-sovellus ja napauta **Viimeis**.
- 2 Napauta soittajan kuvaa ja napauta **Lisää** tai napauta puhelinnumeroa ja napauta sitten **Lisää yhteystietoihin**.
- 3 Luo uusi yhteystieto napauttamalla **Luo uusi yhteyshenkilö** tai lisää numero aiemmin luotuun yhteystietoon napauttamalla **Päivitä nykyinen yhteyshenkilö**.

## Merkinnän lisääminen puhelinnumeroon

Voit lisätä merkintöjä numeroihin tallentamatta niitä Yhteystiedot-luetteloon. Siten näet soittavan henkilön tiedot, vaikka häntä ei olisi tallennettu Yhteystiedot-luetteloon.

- 1 Käynnistä **Puhelin**-sovellus ja napauta **Viimeis**.
- 2 Napauta puhelinnumeroa → .
- 3 Napauta **Lisää muistiinpano**, kirjoita merkintä ja napauta sitten **Lisää**.  
Kun kyseisestä numerosta soitetaan, merkintä näkyy numeron alapuolella.

# Yhteystiedot

## Esittely

Voit luoda uusia yhteystietoja tai hallita laitteessa olevia yhteystietoja.

## Yhteystietojen lisääminen

### Uuden yhteystiedon luominen

- 1 Käynnistä **Yhteystiedot**-sovellus ja napauta **+**.
- 2 Valitse tallennussijainti.
- 3 Anna yhteystiedot.

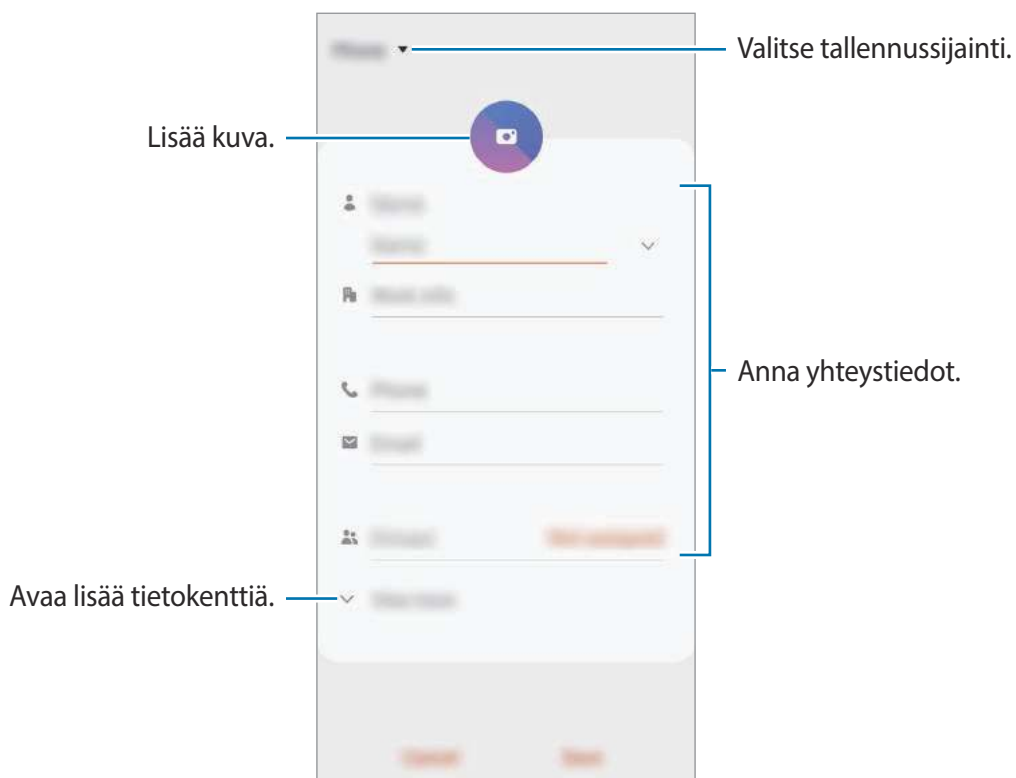

Tallennettavissa olevien tietojen tyypit voivat vaihdella valitun tallennussijainnin mukaan.

- 4 Napauta **Tallenna**.

## Yhteystietojen tuominen

Voit lisätä yhteystietoja tuomalla ne muista tallennustiloista laitteeseesi.

- 1 Käynnistä **Yhteystiedot**-sovellus ja napauta  → **Yhteys henkilöiden hallinta** → **Tuo tai vie yhteystietoja** → **Tuo**.
- 2 Valitse tallennussijainti, josta yhteystiedot tuodaan.
- 3 Valitse tuotavat VCF-tiedostot tai yhteystiedot ja napauta **Valmis**.
- 4 Valitse tallennussijainti, johon yhteystiedot tallennetaan, ja napauta **Tuo**.

## Yhteystietojen synkronoiminen Internet-tilien kanssa

Voit synkronoida laitteesi yhteystiedot Internet-tiliisi, kuten Samsung-tiliisi, tallennettujen verkkoyhteystietojen kanssa.

- 1 Käynnistä **Asetukset**-sovellus, napauta **Tilit ja varmuuskopiointi** → **Tilit** ja valitse tili, jonka kanssa synkronoidaan.
- 2 Napauta **Synkronoi tili** ja aktivoi **Yhteystiedot**-kytkin napauttamalla sitä.  
Napauta Samsung-tiliä varten  → **Synkronointiasetukset** ja aktivoi **Yhteystiedot**-kytkin napauttamalla sitä.

## Yhteystietojen etsiminen

Käynnistä **Yhteystiedot**-sovellus.

Käytä jotakin seuraavista etsintätavoista:

- Selaa yhteystietoluettelo ylös tai alas.
- Voit selata yhteystietoluettelo nopeasti vetämällä sormella luettelon oikealla puolella olevassa hakemistossa.
- Napauta yhteystietoluettelon yläreunassa  ja anna hakuehdot.

Napauta yhteystietoa. Käytä sitten jotakin seuraavista toiminnoista:

- ☆ : Lisää suosikkisyhteystietoihin.
- 📞 / 📺 : Soita ääni- tai videopuhelu.
- 💬 : Luo viesti.
- ✉️ : Luo sähköpostiviesti.

## Yhteystietojen jakaminen

Voit jakaa yhteystietoja muiden kanssa eri jakamisvaihtoehtojen avulla.

- 1 Käynnistä **Yhteystiedot**-sovellus ja napauta  → **Jaa**.
- 2 Valitse yhteystiedot ja napauta **Jaa**.
- 3 Valitse jakotapa.

## Profiilin tallentaminen ja jakaminen

Voit tallentaa ja jakaa muiden kanssa profiilitietosi, kuten valokuvan ja tilaviestin, käyttämällä profiilinjakamistoimintoa.



- Tämän toiminnon käyttäminen edellyttää kirjautumista Samsung-tilille.
- Profiilinjakamistoiminnon käyttömahdollisuus määräytyy alueen tai palveluntarjoajan mukaan.
- Profiilinjakamistoiminto on vain niiden yhteyshenkilöiden käytettävissä, jotka ovat ottaneet profiilinjakamistoiminnon käyttöön omassa laitteessaan.

- 1 Käynnistä **Yhteystiedot**-sovellus ja valitse profiilisi.
- 2 Napauta **Jaa profiilisi napauttamalla tätä** ja aktivoi kytkin napauttamalla sitä.
  - Profiilinjakamistoiminnon käyttäminen edellyttää puhelinnumerosi vahvistamista. Voit tarkastella yhteyshenkilön päivitettyä profiilia **Yhteystiedot**-luettelossa.
  - Jos haluat muuttaa niiden yhteyshenkilöiden määrää, joiden kanssa profiilisi jaetaan, napauta **Valitse, mitä jaetaan**, valitse jaettava kohde ja valitse sitten vaihtoehto.



## Ryhmien luominen

Voit luoda ryhmiä esimerkiksi sukulaisia tai ystäviä varten ja hallita yhteystietoja ryhmittäin.

- 1 Käynnistä **Yhteystiedot**-sovellus ja napauta  → **Ryhmät** → **Luo ryhmä**.
- 2 Anna ryhmän nimi.  
Voit määrittää ryhmän soittoäänen napauttamalla **Ryhmäsoittoääni** ja valitsemalla soittoäänen.
- 3 Napauta **Lisää jäsen**, valitse ryhmään lisättävät yhteystiedot ja napauta sitten **Valmis**.
- 4 Napauta **Tallenna**.

## Ryhmäviestin lähettäminen

Voit lähettää ryhmäviestin ryhmän jäsenille samanaikaisesti.

Käynnistä **Yhteystiedot**-sovellus, napauta  → **Ryhmät**, valitse ryhmä ja napauta sitten  → **Lähetä viesti**.

## Kaksinkertaisten yhteystietojen yhdistäminen

Kun tuot yhteystietoja muista tallennustiloista tai synkronoit yhteystietoja muiden tilien kanssa, yhteystietoluettelossa voi olla samoja yhteystietoja kaksi kertaa. Voit lyhentää yhteystietoluetteloa yhdistämällä kaksinkertaiset yhteystiedot.

- 1 Käynnistä **Yhteystiedot**-sovellus ja napauta  → **Yhteyshenkilöiden hallinta** → **Yhdistä yhteyshenkilöt**.
- 2 Valitse yhteystiedot ja napauta **Yhdistä**.

## Yhteystietojen poistaminen

- 1 Käynnistä **Yhteystiedot**-sovellus ja napauta  → **Poista**.
- 2 Valitse yhteystiedot ja napauta **Poista**.

Jos haluat poistaa yhteystietoja yksi kerrallaan, avaa yhteystietoluettelo ja napauta yhteystietoa. Napauta sitten  → **Poista**.

# Viestit

## Esittely

Voit lähettää ja lukea viestejä keskusteluissa.

## Viestien lähettäminen



Viestien lähettämisestä voidaan veloittaa lisämaksu verkkovierailun aikana.

1 Käynnistä **Viestit**-sovellus ja napauta .

2 Lisää vastaanottajat ja kirjoita viesti.

Voit tallentaa ja lähettää ääniviestin koskettamalla  jonkin aikaa, sanelemalla viestin ja vapauttamalla sitten sormesi. Tallennuskuvake on näkyvässä vain, kun viestin syöttökenttä on tyhjä.

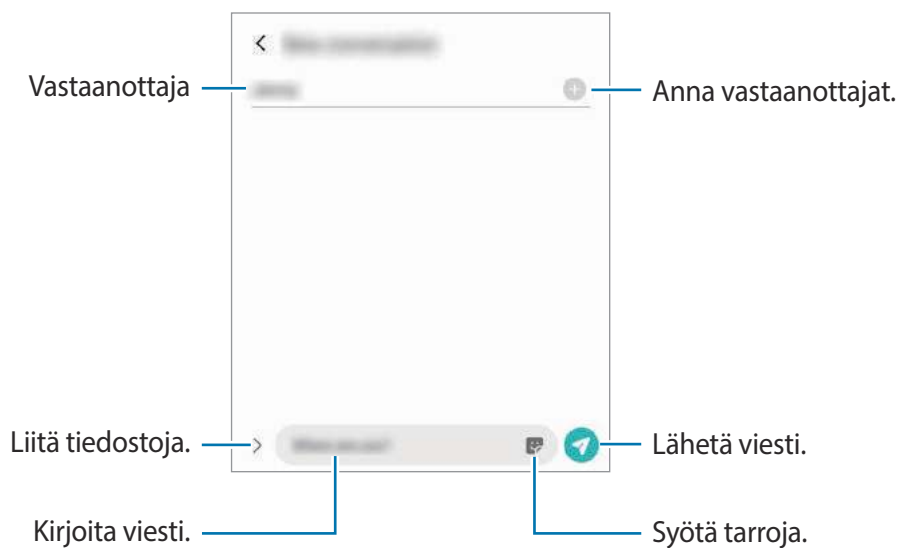

3 Lähetä viesti napauttamalla .

## Viestien näyttäminen

Viestit ryhmitellään viestiketjuiksi yhteystiedon mukaan.





Viestien vastaanottamisesta voidaan veloittaa lisämaksu verkkovierailun aikana.

- 1 Käynnistä **Viestit**-sovellus ja napauta **Keskustelut**.
- 2 Valitse viestiluettelosta yhteystieto tai puhelinnumero.
  - Voit vastata viestiin napauttamalla viestin syöttökenttää, kirjoittamalla viestin ja napauttamalla sitten .
  - Voit muuttaa fonttikokoa levittämällä näytössä kahta sormea kauemmas toisistaan tai nipistämällä niitä yhteen.

## Tarpeettomien viestien estäminen

Voit estää viestit, jotka tulevat tietyistä, estoluetteloon lisätyistä numeroista.

- 1 Käynnistä **Viestit**-sovellus ja napauta  → **Asetukset** → **Estä numerot ja viestit** → **Estä numerot**.
- 2 Napauta **Keskustelut** ja valitse yhteystieto tai puhelinnumero. Voit myös napauttaa **Yhteystiedot**, valita yhteystiedot ja napauttaa sitten **Valmis**.  
Voit antaa numeron manuaalisesti kirjoittamalla numeron **Anna puhelinnumero** -kohdan alapuolelle ja napauttamalla .

## Viesti-ilmoitusten asetusten määrittäminen

Voit muuttaa esimerkiksi ilmoituksen ääntä ja näyttöasetuksia.

- 1 Käynnistä **Viestit**-sovellus, napauta  → **Asetukset** → **Ilmoitukset** ja aktivoi sitten kytkin napauttamalla sitä.
- 2 Muuta ilmoitusasetuksia.

## Viestimuistutuksen määrittäminen

Voit määrittää tarkistamattomista ilmoituksista kertovien hälytysten aikavälin. Jos tämä toiminto ei ole käytössä, avaa **Asetukset**-sovellus, napauta **Helppokäyttöisyys** → **Lisäasetukset** → **Ilmoitusmuistutukset** ja aktivoi sitten kytkin napauttamalla sitä.

## Viestien poistaminen

- 1 Käynnistä **Viestit**-sovellus ja napauta **Keskustelut**.
- 2 Valitse viestiluettelosta yhteystieto tai puhelinnumero.
- 3 Kosketa viestiä jonkin aikaa ja napauta sitten **Poista**.  
Jos haluat poistaa useita viestejä, valitse poistettavat viestit.
- 4 Napauta **Poista**.

## Internet

### Esittely

Voit selata Internetiä, etsiä tietoja ja merkitä kirjanmerkillä haluamasi Internet-sivut, minkä jälkeen voit käyttää niitä kätevästi.

### Internet-sivujen selaaminen

- 1 Käynnistä **Internet**-sovellus.
- 2 Napauta osoitekenttää.
- 3 Anna Internet-osoite tai hakusana ja napauta sitten **Siirry**.

Voit tuoda työkalurivit näkyviin vetämällä sormella hieman alaspäin näytössä.

Voit siirtyä välilehdestä toiseen nopeasti pyyhkäisemällä vasemmalle tai oikealle osoitekentässä.

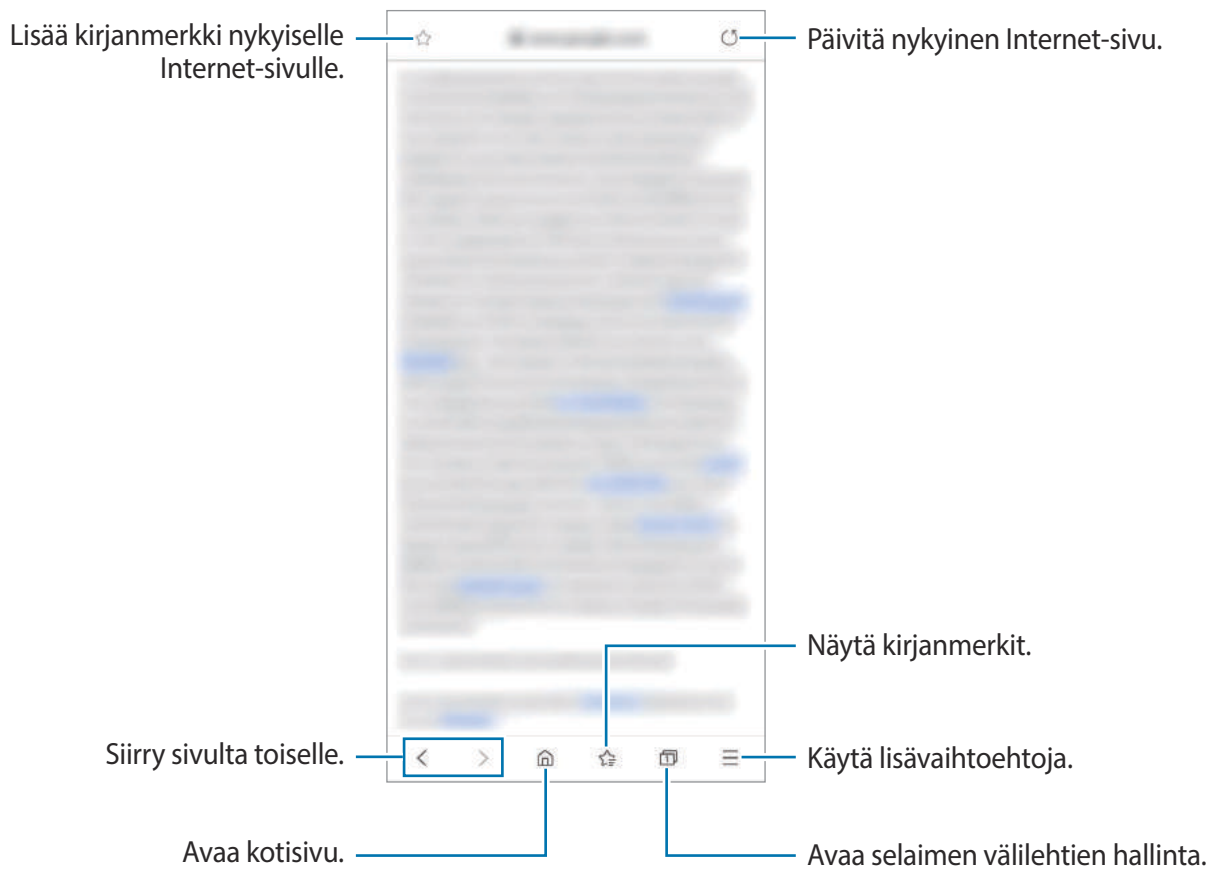

## Salaisen tilan käyttäminen

Salaisessa tilassa voit erikseen hallita avoimia välilehtiä, kirjanmerkkejä ja tallennettuja sivuja. Voit lukita salaisen tilan salasanan ja biometrinen tietojesi avulla.

### Salaisen tilan ottaminen käyttöön

Napauta näytön alareunan työkalurivillä  → **Ota salainen tila käyttöön.** Jos käytät tätä toimintoa ensimmäisen kerran, määritä, käytetäänkö salaisessa tilassa salasanaa.

Salaisessa tilassa laite vaihtaa työkalurivien värejä.



Salaisessa tilassa ei voi käyttää joitakin toimintoja, kuten ruudunkaappausta.

## Suojausasetusten muuttaminen

Voit muuttaa salasanaasi tai lukitusmenetelmää.

Napauta  → **Asetukset** → **Yksityisyys ja tietoturva** → **Salaisen tilan asetukset** → **Vaihda salasana**. Jos haluat käyttää rekisteröimiäsi biometrisiä tietoja lukitusmenetelmänä salasanan ohella, aktivoi asetuskytkin **Biometriikka**-kohdassa napauttamalla sitä.

## Salaisen tilan poistaminen käytöstä

Napauta näytön alareunan työkalurivillä  → **Poista salainen tila käytöstä**.

# Kamera

## Esittely

Ota valokuvia ja tallenna videoita käyttämällä eri tiloja ja asetuksia.

### Kameran asiallinen käyttötapa

- Älä ota ihmisistä valokuvia tai tallenna heistä videoita ilman heidän lupaansa.
- Älä ota valokuvia tai tallenna videoita paikoissa, joissa se on kiellettyä.
- Älä ota valokuvia tai tallenna videoita paikoissa, joissa se voi loukata ihmisten yksityisyyttä.

## Kameran käynnistäminen

Voit käynnistää **Kamera**-sovelluksen seuraavilla tavoilla:

- Käynnistä **Kamera**-sovellus.
- Paina sivunäppäintä kaksi kertaa nopeasti.
- Vedä lukitussa näytössä -kuvake ympyrän ulkopuolelle.



- Joidenkin menetelmien käyttömahdollisuus määräytyy alueen tai palveluntarjoajan mukaan.
- Jotkin kameran toiminnot eivät ole käytettävissä, kun **Kamera**-sovellus käynnistetään lukitusta näytöstä tai näytön ollessa sammutettuna, jos näytönlukitusmenetelmä on määritetty.
- Jos ottamasi valokuvat näyttävät epäteräviltä, puhdista kameran objektiivi ja yritä uudelleen.

## Valokuvien ottaminen

1 Napauta esikatselunäytön kuvaa siinä kohdassa, johon haluat kameran tarkentavan.

- Lähennä levittämällä näytössä kahta sormea kauemmas toisistaan tai loitonna nipistämällä näytössä. Voit myös vetää objektiivin valintakuvaketta vasemmalle tai oikealle. Zoomausominaisuudet ovat käytettävissä vain takakameraa käytettäessä.
- Jos haluat säätää valokuvien kirkkautta, napauta näyttöä. Kun säätöpalkki tulee näkyviin, vedä säätöpalkkia merkkiä **+** tai **—** kohti.

2 Ota valokuva napauttamalla .



- Esikatselunäyttö voi vaihdella kuvaustilan ja käytettävän kameran mukaan.
- Kamera poistuu käytöstä automaattisesti, jos sitä ei käytetä.
- Varmista, ettei objektiivi ole vahingoittunut eikä likaantunut. Muutoin laite ei ehkä toimi oikein joissakin tiloissa, jotka vaativat suuren tarkkuuden.
- Laitteen kamerassa on laajakulmaobjektiivi. Laajakulmavalokuvissa tai -videoissa voi näkyä pientä vääristymää, mikä ei ole merkki laitteen suorituskykyongelmista.

## Objektiivin valitseminen kuvaamista varten

Valitse esikatselunäytössä haluamasi objektiivi ja ota valokuva tai kuvaa video.



Tämä toiminto on käytettävissä vain joissakin kuvaustiloissa.

-  : Ultraaajakulmaobjektiivin avulla voit ottaa laajakulmakuvia tai tallentaa laajakulmavideoita, jotka näyttävät aivan todellisen näkymän kaltaisilta. Käytä tätä ominaisuutta maisemakuvien ottamisessa.

Voit korjata ultraaajakulmaobjektiivilla otettujen valokuvien vääristymän napauttamalla  esikatselunäytössä, napauttamalla **Tallennusvaihtoehdot** ja aktivoimalla sitten **Ultraaajakulmaobjektiivin korjaus** -kytkimen napauttamalla sitä.

-  : Laajakulmaobjektiivilla voit ottaa tavallisia valokuvia tai tallentaa normaaleja videoita.



 Kuvaus ultraaajakulmaobjektiivilla



 Peruskuvauk

## Kuvaustilojen käyttäminen

Jos haluat vaihtaa kuvaustilaa, vedä kuvaustilojen luetteloa vasemmalle tai oikealle tai pyyhkäise vasemmalle tai oikealle esikatselunäytössä.

Valitse haluamasi kuvaustila.

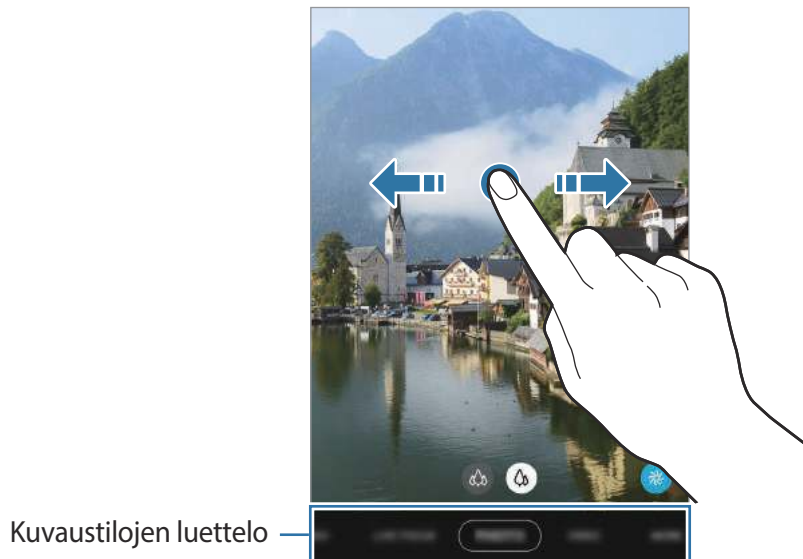

## Valokuvatila (älykäs kamera)

Kamera muuttaa kuvausasetuksia automaattisesti ympäristön mukaan, mikä helpottaa valokuvien ottamista. Älykäs kameratoiminto tunnistaa automaattisesti kohteen ja optimoi värit ja tehosteet.

Napauta kuvaustilojen luettelossa **VALOKUVA** ja ota valokuva napauttamalla .

## Tilanteen optimointi

Kamera tunnistaa kohteen, säätää väriasetuksia ja käyttää optimoitua tehostetta automaattisesti.

Napauta kuvaustilojen luettelossa **VALOKUVA**. Kun kamera tunnistaa kohteen, näkymän optimointinäppäin muuttuu ja optimoidut värit ja tehoste otetaan käyttöön.



- Jos tämä toiminto ei ole käytössä, napauta  esikatselunäytössä ja aktivoi **Tilanteen optimointi** -kytkin napauttamalla sitä.
- Jos et halua käyttää tätä toimintoa, napauta näkymän optimointinäppäintä esikatselunäytössä.

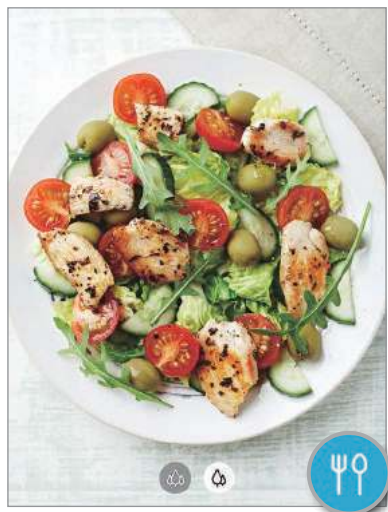

## Kuvaehdotukset

Kamera tunnistaa kohteen sijainnin ja kuvauskulman ja ehdottaa parasta sommittelua valokuvaa varten.

Napauta esikatselunäytössä  ja aktivoi **Kuvaehdotukset**-kytkin napauttamalla sitä.



- 1 Napauta kuvaustilojen luettelossa **VALOKUVA**.  
Esikatselunäyttöön tulee opas.
- 2 Kohdista opas kohteeseen.  
Kamera tunnistaa sommittelun, ja suositeltu sommittelu tulee esikatselunäyttöön.
- 3 Muuta kameran paikkaa ja kulmaa sommitteluun sopivasti.  
Kun paras sommittelu on saavutettu, opas muuttuu keltaiseksi.

## 4 Ota valokuva napauttamalla .



## Omakuvien ottaminen

Voit ottaa omakuvia etukameralla.

- 1 Napauta kuvaustilojen luettelossa **VALOKUVA**.
- 2 Siirry omakuvien ottamista varten etukameraan pyyhkäisemällä esikatselunäytössä ylös- tai alaspäin tai napauttamalla .
- 3 Suuntaa etukameran objektiivi itseäsi kohti.  
Kun haluat ottaa omakuvia, joissa näkyy laajakulmainen maisema tai muita ihmisiä, napauta .
- 4 Ota valokuva napauttamalla .

## Suodatinten ja kauneustehosteiden käyttäminen

Voit valita suodatintehosteita ja muuttaa kasvonpiirteitäsi, kuten ihosi sävyä tai kasvojesi muotoa, ennen valokuvan ottamista.

- 1 Napauta esikatselunäytössä .
- 2 Valitse suodatintehoste tai kauneustehosteita ja ota valokuva.



## Tarkennuksen (AF) ja valotuksen (AE) lukitseminen

Voit lukita tarkennuksen tai valotuksen valitulle alueelle ja siten estää kameran automaattisen säätämisen kohteiden tai valonlähteiden mukaan.

Kosketa jonkin aikaa tarkennettavaa aluetta, niin AF/AE-kehys tulee näkyviin alueelle ja tarkennus- ja valotusasetus lukitaan. Asetus pysyy lukittuna myös valokuvan ottamisen jälkeen.

## Videotila

Kamera muuttaa kuvausasetuksia automaattisesti ympäristön mukaan, mikä helpottaa videoiden tallentamista.

- 1 Napauta kuvaustilojen luettelossa **VIDEO**.
- 2 Aloita videon tallentaminen napauttamalla .
  - Voit tehdä videosta ruudunkaappauksen tallennuksen aikana napauttamalla .
  - Voit muuttaa tarkennusta videon tallentamisen aikana napauttamalla siinä kohdassa, johon haluat tarkentaa. Jos haluat käyttää automaattista tarkennustilaa, peruuta manuaalisesti asetettu tarkennus napauttamalla **AF**.
- 3 Lopeta videon tallentaminen napauttamalla .

## Reaaliaikainen tarkennus -tila

Kameran avulla voit ottaa valokuvia, joissa tausta on epäterävä ja kohde selvästi erottuva. Voit myös käyttää taustatehostetta ja muokata sitä valokuvan ottamisen jälkeen.



Sumenna



Suuri ympyrä



Pyöritä



Zoomaus





Väripiste



- Käytä tätä toimintoa paikoissa, joissa on riittävästi valoa.
- Taustan epäterävöintiä ei ehkä käytetä oikein seuraavissa olosuhteissa:
  - Laite tai kohde liikkuu.
  - Kohde on kapea tai läpinäkyvä.
  - Kohteessa on samanlainen väri kuin taustassa.
  - Kohde tai tausta on tasainen.

## Erottuvien muotokuvien ottaminen Reaaliaikainen tarkennus -toiminnon avulla



- 1 Napauta kuvaustilojen luettelossa **REAALIAIK. TARK.**
- 2 Napauta  ja valitse haluamasi taustatehoste.  
Voit säätää taustatehosteen voimakkuutta vetämällä säätöpalkkia vasemmalle tai oikealle.
- 3 Kun **Valmis**-sanoma näkyy esikatselunäytössä, ota valokuva napauttamalla .



## Reaaliaikainen tarkennus -valokuvien taustan muokkaaminen

Voit myös muokata Reaaliaikainen tarkennus -toiminnolla otetun valokuvan taustatehostetta ja taustatehosteen voimakkuutta.

- 1 Valitse Reaaliaikainen tarkennus -toiminnolla otettu valokuva ja napauta **Muuta taustatehostetta**.
- 2 Valitse haluamasi taustatehoste.
  - Voit säätää taustatehosteen voimakkuutta vetämällä säätöpalkkia vasemmalle tai oikealle.

- Kun taustavalo näkyy epäterävissä kohdissa,  (**Taiteellinen**) -kuvake näkyy tehosteluettelossa. Voit muuttaa taustan epäterävyyden muotoa napauttamalla  ja valitsemalla haluamasi muodon.

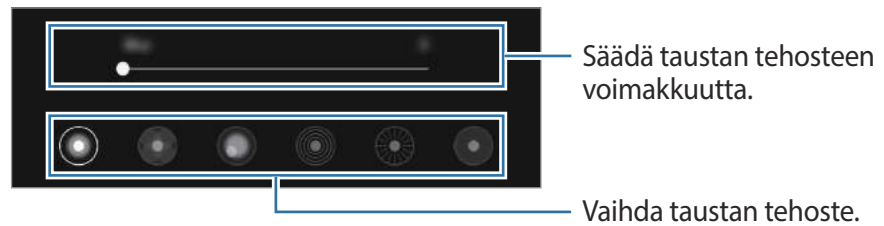

3 Tallenna valokuva napauttamalla **Käytä**.

## Reaaliaikainen tarkennus -videotila

Kamera tunnistaa kohteen automaattisesti, ja voit kuvata videoita, joissa tausta on epäterävä ja kohde selvästi erottuva.

1 Napauta kuvaustilojen luettelossa **R.AIK. TARK. VIDEO**.

2 Napauta  ja valitse haluamasi taustatehoste.

Voit säätää taustatehosteen voimakkuutta vetämällä säätöpalkkia vasemmalle tai oikealle.

3 Aloita videon tallentaminen napauttamalla .

4 Lopeta videon tallentaminen napauttamalla .



- Käytä tätä toimintoa paikoissa, joissa on riittävästi valoa.
- Taustan epäterävöintiä ei ehkä käytetä oikein seuraavissa olosuhteissa.
  - Laitte tai kohde liikkuu.
  - Kohde on kapea tai läpinäkyvä.
  - Kohteessa on samanlainen väri kuin taustassa.
  - Kohde tai tausta on tasainen.

## Er. hidas liike

Erittäin hidas liike on ominaisuus, joka tallentaa nopeasti ohi kiitävän hetken hitaana, jolloin voit katsella sitä tarkasti myöhemmin. Kun video on tallennettu, taustamusiikki lisätään automaattisesti.



- Tietyt erittäin hitaan liikkeen ominaisuudet voivat vaihdella mallin mukaan.
- Käytä tätä toimintoa paikoissa, joissa on riittävästi valoa. Kun tallennat videota sisällä tai heikossa valaistuksessa, voi ilmetä seuraavia:
  - näyttö voi näyttää tummalta vähäisen valon takia.
  - näyttö voi välkkyä tietyissä valaistusolosuhteissa, kuten loistevalaistuissa paikoissa.
  - kuvassa voi olla kohinaa.

## Erittäin hidas liike -videoiden tallentaminen

Voit tallentaa videon kuvaamalla yhden hetken, jonka aikana kohde liikkuu.

- 1 Napauta kuvaustilojen luettelossa LISÄÄ → ER. HIDAS LIIKE.

Kamera-asetukset



Aloita videon tallennus.

- 2 Napauta .

Laite kuvaa kyseisen hetken superhidastettuna ja tallentaa sen videoksi.

## Erittäin hidas liike -videoiden toistaminen

Valitse jokin erittäin hidas liike -video ja napauta **Toista erittäin hidastettu video**.

Videon toiston aikana kuuluu sattumanvarainen taustamusiikki automaattisesti.

Voit tehdä ruudunkaappauksen videon toiston aikana napauttamalla .

## Erittäin hidas liike -videoiden muokkaaminen

Toistonäytössä voit muokata videota ja tallentaa sen eri tiedostona tai jakaa sen.

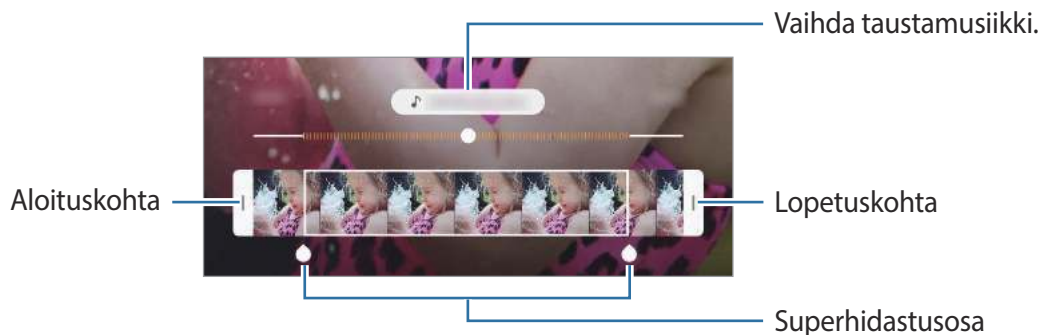

Voit rajata haluamasi osan videosta vetämällä aloituskohdan ja lopetuskohdan merkit kohtiin, joiden välisen osan haluat säilyttää.

Jos haluat muokata superhidastettua osaa, vedä  vasemmalle tai oikealle.



## Hidastus-tila

Voit tallentaa videon katseltavaksi hidastettuna. Voit määrittää videoista osia, jotka toistetaan hidastettuina.

- 1 Napauta kuvaustilojen luettelossa **LISÄÄ** → **HIDASTUS**.
- 2 Aloita tallennus napauttamalla .
- 3 Kun tallennus on valmis, lopeta napauttamalla .
- 4 Napauta esikatselunäytössä esikatselupienoiskuvaa.

## 5 Napauta **Toista hidastettu video**.

Videon nopein osa asetetaan hidastetuksi osaksi, ja videon toisto alkaa. Videosta luodaan enintään kaksi hidastettua osaa.

Jos haluat muokata hidastettua osaa, vedä  vasemmalle tai oikealle.

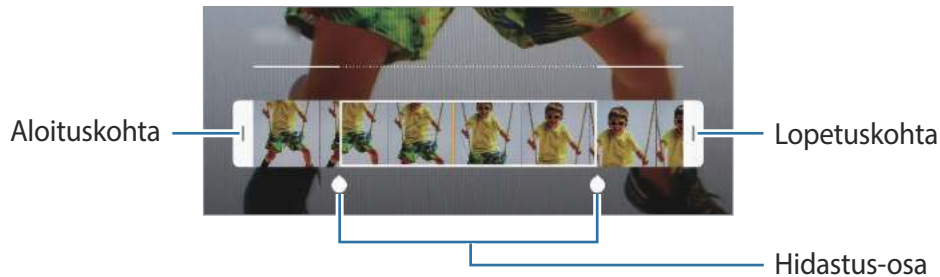



## Pro-tila

Voit ottaa valokuvia ja säätää manuaalisesti kuvausasetuksia, kuten valotusarvoa ja ISO-arvoa.

Napauta kuvaustilojen luettelossa **LISÄÄ** → **AMMATTILAINEN**. Valitse vaihtoehdot, mukauta asetuksia ja ota sitten valokuva napauttamalla .

### Käytettävissä olevat vaihtoehdot

-  : Valitse ISO-arvo. Arvo ohjaa kameran valonherkkyttä. Pieniä arvoja käytetään kuvattaessa liikkumattomia tai kirkkaasti valaistuja kohteita. Suuria arvoja käytetään kuvattaessa nopeasti liikkuvia tai heikosti valaistuja kohteita. Suuret ISO-herkkydet voivat kuitenkin aiheuttaa valokuviiin kohinaa.
-  : Valitse oikea valkotasapaino, jolloin kuvien värit ovat luonnolliset. Voit määrittää värilämpötilan.
-  : Muuta valotusarvoa. Tämä asetus määrittää, miten paljon valoa kameran kennoon pääsee. Käytä pitkää valotusta vähäisessä valossa.

## Tarkennusalueen ja valotusalueen erottaminen

Voit erottaa tarkennusalueen ja valotusalueen.

Kosketa esikatselunäyttöä jonkin aikaa. AF/AE-kehys tulee näyttöön. Vedä kehys alueelle, jolla haluat erottaa tarkennusalueen ja valotusalueen.



## Panoraama-tila

Ota panoraamatilassa sarja valokuvia ja liitä ne sitten yhteen laajaksi näkymäksi.



Saat parhaan kuvan panoraamatilassa noudattamalla seuraavia vihjeitä:

- Siirrä kameraa hitaasti yhteen suuntaan.
- Pidä kuva kamerasi etsimessä näkyvän kehyksen sisällä. Jos esikatselukuva on suuntakehyksen ulkopuolella tai jos et liikuta laitetta, laite lopettaa valokuvien ottamisen automaattisesti.
- Vältä valokuvien ottamista yksityiskohdatonta taustaa, kuten tyhjää taivasta tai tasaista seinää, vasten.

1 Napauta kuvaustilojen luettelossa **LISÄÄ** → **PANORAAMA**.

2 Napauta ○ ja liikuta laitetta hitaasti yhteen suuntaan.



3 Lopeta valokuvien ottaminen napauttamalla ●.

## Ruoka-tila

Ota väreiltään tavallista kirkkaampia valokuvia ruoista.

- 1 Napauta kuvaustilojen luettelossa **LISÄÄ** → **RUOKA**.
- 2 Napauta näyttöä ja vedä pyöreä kehys korostettavan alueen päälle.  
Pyöreän kehyksen ulkopuolinen alue sumennetaan.  
Voit muuttaa pyöreän kehyksen kokoa vetämällä kehyksen kulmasta.



- 3 Säädä värisävyä napauttamalla  ja vetämällä säätöpalkkia.
- 4 Ota valokuva napauttamalla .

## Yö-tila

Voit ottaa valokuvan vähäisessä valossa ilman salamaa.

Napauta kuvaustilojen luettelossa **LISÄÄ** → **YÖ**.

## Makrotila

Ota valokuvia lähellä olevista kohteista.



Napauta kuvaustilojen luettelossa **LISÄÄ** → **MAKRO**.



Tämän ominaisuuden käyttömahdollisuus määräytyy alueen tai palveluntarjoajan mukaan.

## Hyperlapse-tila

Voit kuvata otoksia, kuten ohi meneviä ihmisiä tai autoja, ja katsella niitä nopeutettuina videoina.

- 1 Napauta kuvaustilojen luettelossa **LISÄÄ** → **HYPERLAPSE**.
- 2 Napauta  ja valitse kuvataajuusvaihtoehto.  
Jos valitset kuvataajuudeksi vaihtoehdon **Automaattinen**, laite säätää kuvataajuutta automaattisesti otoksen nopeuden muutosten mukaan.
- 3 Aloita tallennus napauttamalla .
- 4 Lopeta tallennus napauttamalla .
- 5 Aloita videon katselu napauttamalla esikatselunäytössä esikatselupienois kuvaa ja napauttamalla **Toista hyperlapse**.





## Kameran asetusten mukauttaminen









### Nykyisen kuvaustilan asetukset

Voit käyttää esikatselunäytössä seuraavia asetuksia.



Käytettävissä olevat vaihtoehdot voivat vaihdella kuvaustilan mukaan.

-  : Ota salama käyttöön tai poista se käytöstä.
-  : Valitse viive, jonka jälkeen kamera ottaa automaattisesti valokuvan.
-  : Valitse valokuvien kuvasuhde.
-  : Käytä suodatintehostetta tai kauneustehosteita.
-  : Valitse kuvataajuus.

-  : Vakauta video.
-  : Valitse videoiden kuvasuhde.
-  : Tallenna hauskoja videoita, joissa on virtuaalista käsinkirjoitusta tai piirroksia kasvoissa tai missä tahansa muualla. Lisätietoja on kohdassa [AR-piirros](#).
-  : Valitse mittaustapa. Asetus määrittää valoarvojen laskentatavan.  **Keskipainotettu** laskee kuvan valotuksen kuvan keskiosan valon perusteella.  **Pistemittaus** laskee kuvan valotuksen kuvan keskiosan pistemäisen alueen valon perusteella.  **Matriisimittaus** laskee keskiarvon koko kuvasta.
-  : Tarkenna **RUOKA**-tilassa pyöreään kehyksen sisällä olevaan kohteeseen ja sumenna kuvaa kehyksen ulkopuolella.
-  : Säädä värisävyä **RUOKA**-tilassa.

## Kamera-asetukset

Napauta esikatselunäytössä . Jotkin vaihtoehdot eivät ole ehkä käytettävissä valitun kuvaustilan mukaan.

## Älykkäät toiminnot

- **Tilanteen optimointi**: Aseta laite säätämään väriasetuksia ja käyttämään optimoitua tehostetta automaattisesti kohteen tai näkymän mukaan.
- **Kuvaehdotukset**: Aseta laite ehdottamaan parasta sommittelua valokuvaa varten, kun se tunnistaa kohteen sijainnin ja kuvauskulman.
- **Skannaa QR-koodit**: Ota QR-koodinlukija käyttöön tai poista se käytöstä.

## Kuvat

- **Paina Laukaisin-painiketta ja**: Valitse toiminto, joka suoritetaan, kun kameranäppäintä kosketetaan jonkin aikaa.
- **Tallennusvaihtoehdot**: Valitse kuvien tallennustapa.

## Videot

- **Takakameran videon koko**: Valitse tarkkuus videoille, jotka kuvaat takakameralla. Suuren tarkkuuden käyttäminen tuottaa tavallista laadukkaampia videoita, mutta ne vievät tavallista enemmän muistia.
- **Etukameran videon koko**: Valitse tarkkuus videoille, jotka kuvaat etukameralla. Suuren tarkkuuden käyttäminen tuottaa tavallista laadukkaampia videoita, mutta ne vievät tavallista enemmän muistia.

- **Tallennuksen lisäasetukset:** Aseta laite käyttämään tallennuksen lisäasetusta.  
Jos otat käyttöön **Tehokas video** -ominaisuuden, voit tallentaa videot HEVC (High Efficiency Video Codec) -muodossa. HEVC-videot tallennetaan pakattuina tiedostoina laitteen muistitilan säästämistä varten.
  - HEVC-videoita ei voi toistaa muissa laitteissa eikä jakaa Internetissä.
  - Erittäin hidas liike- ja hidastusvideoita ei voi tallentaa HEVC-muodossa.
- **Videonvakautus:** Ota käyttöön värinänvaimennus, joka vähentää kameran värinästä johtuvaa epäterävyyttä tai poistaa sen videon tallennuksen aikana.

### Hyödyllisiä toimintoja

- **HDR (täyteläinen sävy):** Ota valokuvia, joissa värit näkyvät kirkkaina ja yksityiskohtia on runsaasti myös kirkkailla ja tummilla alueilla.
- **Kuvat esikatselumuodossa:** Aseta laite tallentamaan valokuvat sellaisina kuin ne näkyvät esikatselunäytössä, kun ne otetaan etukameralla, kääntämättä niitä.
- **Ristikko:** Näytä etsimessä apuviivat, jotka helpottavat sommittelua kohteita valittaessa.
- **Sijaintitunnisteet:** Lisää valokuvaan GPS-sijaintitunniste.
  - GPS-signaali voi heiketä paikoissa, joissa signaali voi olla estetty, kuten rakennusten välissä ja alavilla alueilla tai huonolla säällä.
  - Sijaintisi voi näkyä valokuvissa, kun lataat ne Internetiin. Voit estää tämän poistamalla sijaintitunnisteasetuksen käytöstä.
- **Kuvaustavat:** Valitse muita kuvaustapoja valokuvan ottamista tai videon tallentamista varten.
- **Tallennuspaikka:** Valitse muistipaikka tallentamista varten. Tämä ominaisuus on käytettävissä vain, kun muistikortti on asetettu.
- **Vesileima:** Lisää vesileima vasempaan alakulmaan, kun otat kuvia.
- **Asetusten nollaus:** Nollaa kameran asetukset.
- **Ota meihin yhteyttä:** Kysy kysymyksiä tai tarkastele usein kysytyjä kysymyksiä.
- **Tietoja Kamerasta:** Tarkastele Kamera-sovelluksen versiotietoja ja oikeudellisia tietoja.

# Galleria

## Esittely



Voit katsella laitteeseen tallennettuja kuvia ja videoita. Voit myös hallita kuvia ja videoita albumeittain tai luoda tarinoita.

## Kuvien katseleminen

1 Käynnistä **Galleria**-sovellus ja napauta **Kuvat**.

2 Valitse kuva.



Voit luoda videon, GIF-animaation tai kollaasin useista kuvista. Napauta luettelossa  tai napauta  → **Luo GIF** tai **Luo kollaasi** ja valitse sitten kuvat.

## Kuvien etsiminen

Käynnistä **Galleria**-sovellus ja napauta **Q**, niin voit katsella kuvia lajiteltuina luokan, kuten tyyppin tai sijainnin, mukaan.

Voit etsiä kuvia hakusanojen avulla napauttamalla hakukenttää.

## Videoiden katseleminen

- 1 Käynnistä **Galleria**-sovellus ja napauta **Kuvat**.
- 2 Valitse toistettava video.
- 3 Aloita videon toisto napauttamalla **Toista video**.

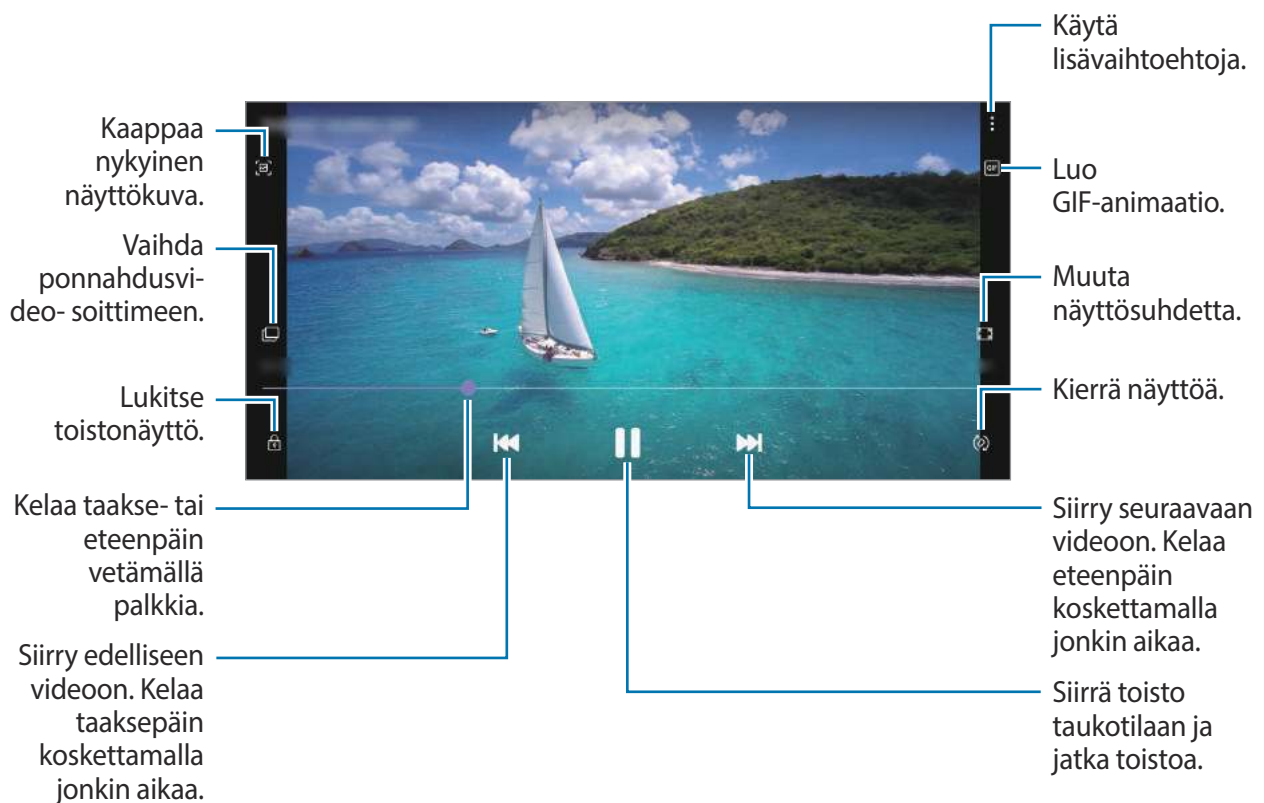

Voit säätää kirkkautta vetämällä sormella ylös tai alas toistonäytön vasemmassa reunassa ja säätää äänenvoimakkuutta vetämällä sormella ylös tai alas toistonäytön oikeassa reunassa.

Voit kelata taakse- tai eteenpäin pyyhkäisemällä vasemmalle tai oikealle toistonäytössä.

## Kuvien ja videoiden tietojen näyttäminen

Kun kuvan tai videon esikatselunäyttö on näkyvässä, vedä ylöspäin näytössä. Tiedoston tiedot tulevat näkyviin.

Saat myös muita kohteeseen liittyviä sisältöjä näkyviin napauttamalla tietoja näytössä.

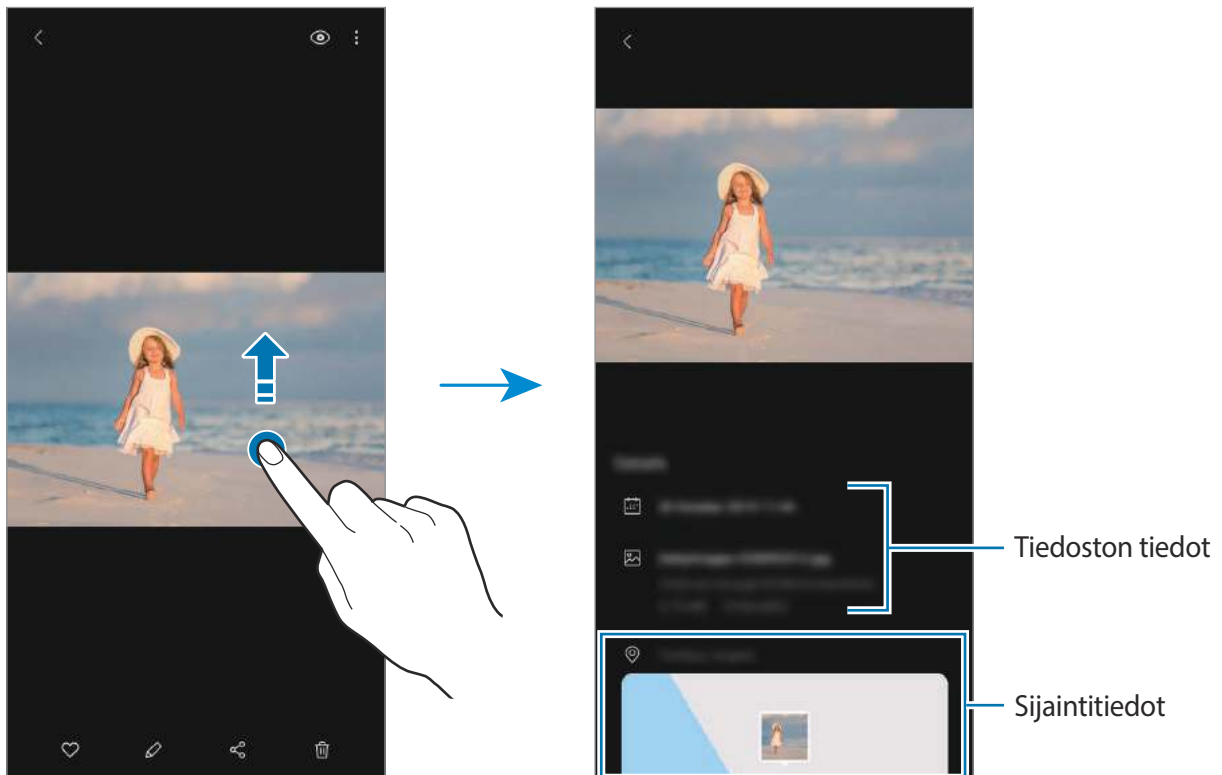

## Valokuvien tai videoiden näyttäminen luokittain

Voit tarkastella valokuvia ja videoita luokan mukaan.

Käynnistä **Galleria**-sovellus, napauta **Kuvat** tai **Albumit** ja valitse sitten luokka.

- **Videot:** Näytä laitteeseen tallennetut videot.
- **Suosikit:** Näytä suosikkivalokuviasi ja -videosi.
- **Viimeisimmät:** Katso viimeaikaisia valokuvia ja videoita.
- **Ehdotetut:** Näytä suositellut sisällöt.

## Albumien näyttäminen

Voit katsella kuvia ja videoita kansioittain tai albumeittain lajiteltuina.

Käynnistä **Galleria**-sovellus, napauta **Albumit** ja valitse sitten albumi.

## Albumien piilottaminen

Voit piilottaa albumit.



Et voi piilottaa oletusarvoisesti luotuja albumeita, kuten **Kamera**- ja **Näyttökuvat**-albumeita.

- 1 Käynnistä **Galleria**-sovellus ja napauta **Albumit**.
- 2 Napauta  → **Piilota tai näytä albumeita**.
- 3 Piilota napauttamalla albumin kytkintä.

## Tarinoiden näyttäminen

Kun kuvaat tai tallennat kuvia ja videoita, laite lukee niiden päivämäärä- ja sijaintitunnisteet, lajittelee kuvat ja videot ja luo sitten tarinoita. Jos haluat luoda tarinoita automaattisesti, kuvaa tai tallenna useita kuvia ja videoita.

Käynnistä **Galleria**-sovellus, napauta **Jutut** ja valitse sitten tarina.

## Tarinoiden luominen

Luo tarinoita käyttäen erilaisia teemoja.

- 1 Käynnistä **Galleria**-sovellus ja napauta **Jutut**.
- 2 Napauta  → **Luo juttu**.
- 3 Anna tarinalle nimi ja napauta **Luo**.
- 4 Valitse tarinaan sisällytettävät kuvat tai videot ja napauta **Valmis**.

Voit lisätä kuvia tai videoita tarinaan valitsemalla tarinan ja napauttamalla  → **Lisää**.

Voit poistaa kuvia tai videoita tarinasta valitsemalla tarinan, napauttamalla  → **Muokkaa**, valitsemalla poistettavat kuvat tai videot ja napauttamalla sitten **Poista jutusta**.

## Tarinoiden poistaminen

- 1 Käynnistä **Galleria**-sovellus ja napauta **Jutut**.
- 2 Kosketa poistettavaa tarinaa jonkin aikaa ja napauta sitten **Poista**.

## Valokuvien ja videoiden synkronoiminen

Kun synkronoit **Galleria**-sovelluksen Samsung Cloudin kanssa, myös kuvaamasi valokuvat ja videot tallennetaan Samsung Cloudiin. Voit katsella Samsung Cloudiin tallennettuja kuviasi ja videoita **Galleria**-sovelluksessa ja muissa laitteissa.

Käynnistä **Galleria**-sovellus, napauta  → **Asetukset** ja aktivoi sitten **Pilvisynkronointi**-kytkin napauttamalla sitä. **Galleria**-sovellus ja Samsung Cloud synkronoidaan.

## Kuvien tai videoiden poistaminen

- 1 Käynnistä **Galleria**-sovellus.
- 2 Valitse poistettava kuva tai video.  
Jos haluat poistaa useita tiedostoja, kosketa poistettavaa tiedostoa jonkin aikaa luettelossa ja valitse muut poistettavat tiedostot.
- 3 Napauta  tai **Poista**.

## Roskakoritoiminnon käyttäminen

Voit säilyttää poistetut kuvat ja videot roskakorissa. Tiedostot poistetaan tietyn ajan kuluttua.

Käynnistä **Galleria**-sovellus, napauta  → **Asetukset** ja aktivoi sitten **Roskakori**-kytkin napauttamalla sitä.

Tuo roskakorissa olevat tiedostot näkyviin käynnistämällä **Galleria**-sovellus ja napauttamalla  → **Roskakori**.

## AR-EMOJI

### Esittely

Voit luoda itseltäsi näyttävän Oma emoji -kuvan ja ottaa valokuvia ja tallentaa videoita ja käyttää Oma emoji -kuviasi, hahmo-emoji-kuvia tai tarroja.

Voit mukauttaa Oma emoji -kuvan ominaisuuksia, kuten kasvojen muotoa tai hiustyyliä, ja koristella Oma emoji -kuvaa erilaisilla asusteilla. Voit myös ilmaista itseäsi hauskoilla tavoilla käyttämällä Oma emoji -tarroja keskustelun aikana.



Omat emojiit



Hahmo-emojiit



Tarrat

## Oma emoji -kuvan luominen

Tee Oma emoji -kuva, joka näyttää sinulta. Eri ilmeitä sisältävät Oma emoji -tarrat luodaan automaattisesti.

- 1 Käynnistä **Kamera**-sovellus, napauta kuvaustilaluettelossa **LISÄÄ** ja napauta sitten **AR-EMOJI** → **Luo Oma emoji**.
- 2 Kohdista kasvosi näyttöön ja ota valokuva napauttamalla .
- 3 Valitse Oma emoji -kuvasi sukupuoli ja ikäalue ja napauta **Seuraava**.
- 4 Koristele Oma emoji -kuvaasi ja napauta **Seuraava**.
- 5 Napauta **Valmis**.

Oma emoji -kuva ja Oma emoji -tarrat on nyt luotu. Oma emoji -tarrat näkyvät Oma emoji -studiossa. Lisätietoja on kohdassa [Oma emoji -tarrat](#).

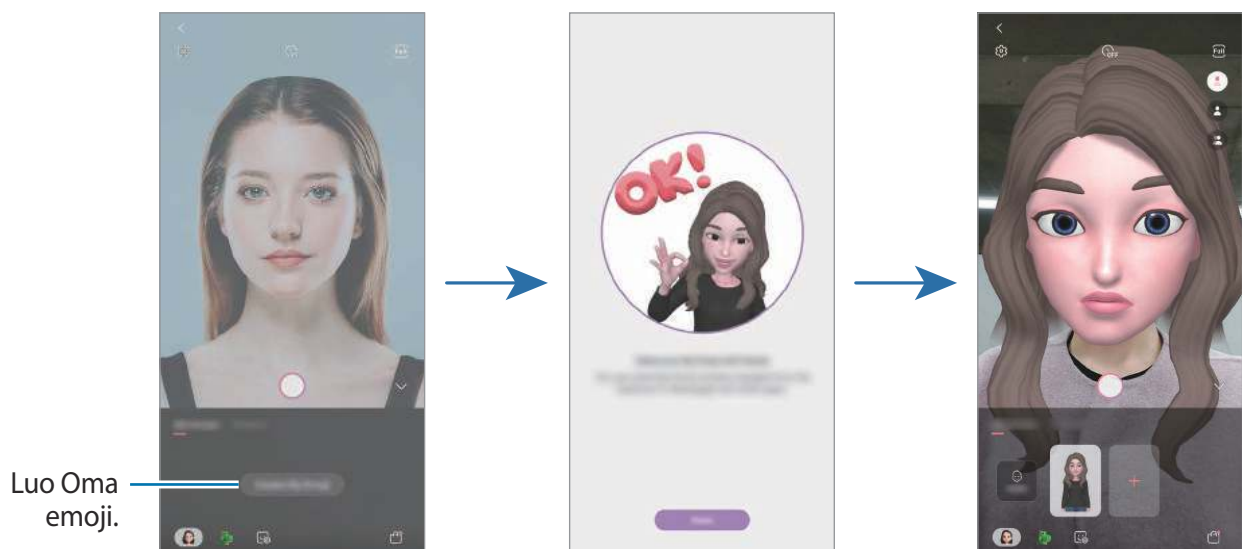

Voit käyttää **AR-EMOJI**-toimintoa sekä etu- että takakamerassa. Jos käytät takakameraa, se siirtyy automaattisesti etukameraan. Voit vaihtaa kamerasta toiseen pyyhkäisemällä ylös- tai alaspäin esikatselunäytössä.

## Oma emoji -kuvan poistaminen

Käynnistä **Kamera**-sovellus, napauta kuvaustilaluettelossa **LISÄÄ** ja napauta sitten **AR-EMOJI**. Kosketa poistettavaa Oma emoji -kuvaa jonkin aikaa ja napauta . Oma emoji -kuva ja Oma emoji -tarrat poistetaan.

## Oma emoji -kuvan mukauttaminen

Muokkaa tai koristele Oma emoji -kuvaa Oma emoji -studioissa. Voit myös luoda omia Oma emoji -tarrojasi.



Käytettävissä olevat vaihtoehdot voivat vaihdella alueen tai palveluntarjoajan mukaan.

## Oma emoji -studio

Käynnistä **Kamera**-sovellus, napauta kuvaustilaluettelossa **LISÄÄ** ja napauta sitten **AR-EMOJI** → **Studio**. Oma emoji -studio tulee näkyviin.

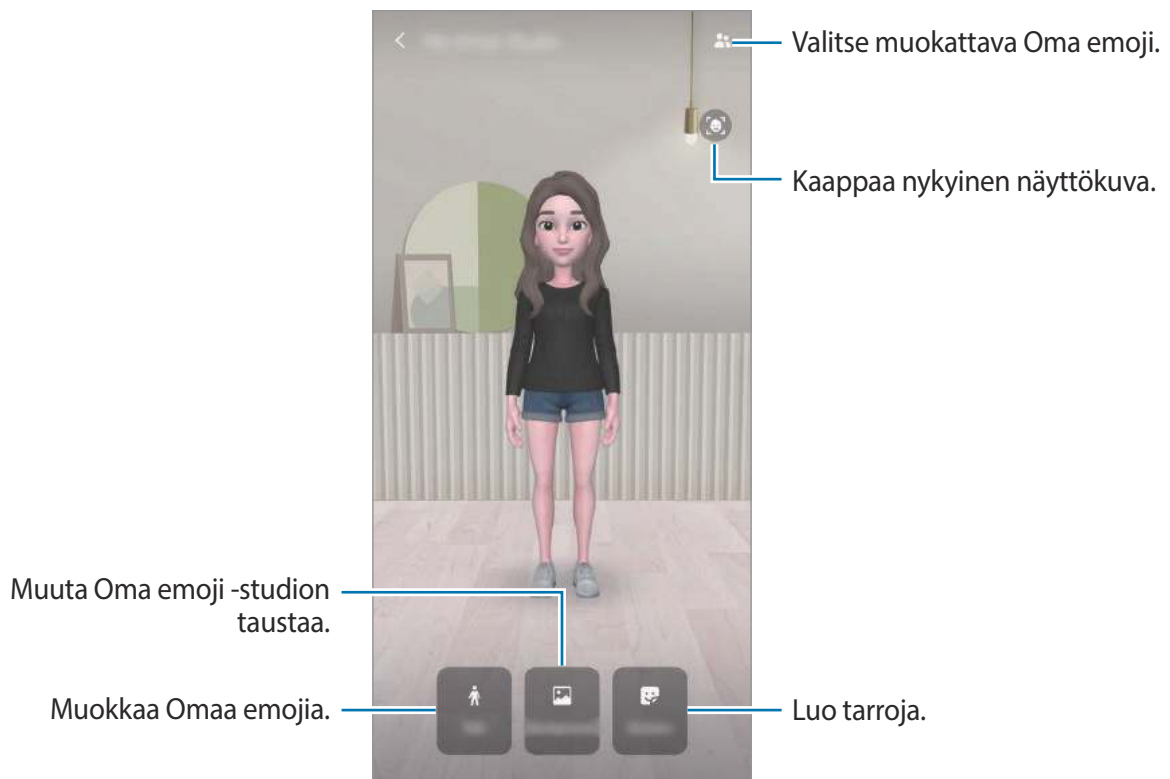

## Oma emoji -tarrat

Voit luoda omia tarroja Oma emoji -ilmeistä ja -toiminnoista. Voit käyttää Oma emoji -tarroja jossakin yhteisöpalvelussa tai lähettäessäsi viestejä.

## Oma emoji -tarrojen näyttäminen

Napauta Oma emoji -studiossa **Tarrat**. Oma emoji -tarrat tulevat näkyviin.

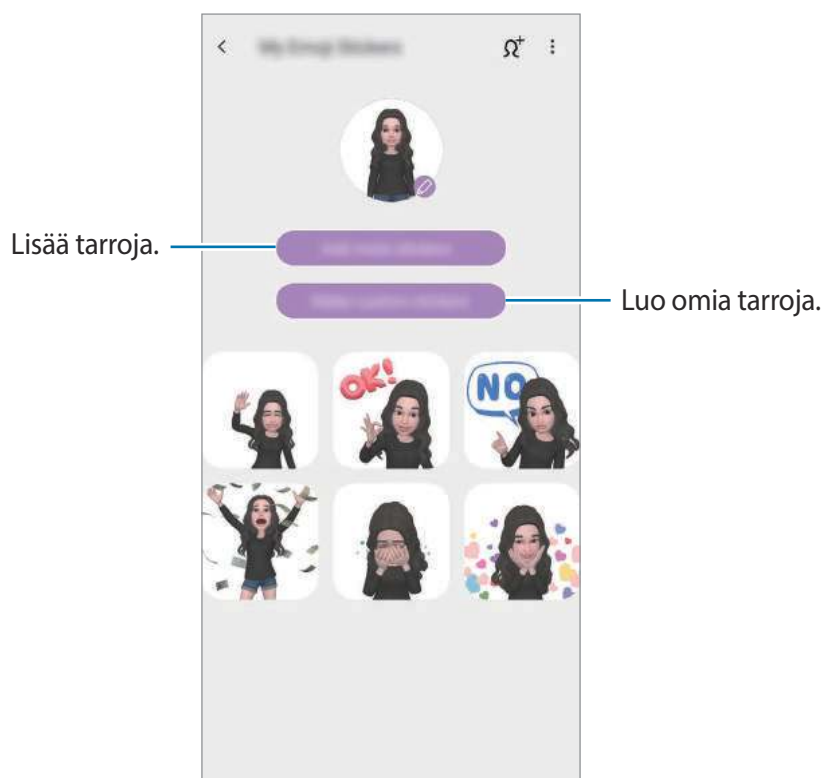

## Omien tarrojen luominen

**1** Napauta Oma emoji -studiossa **Tarrat** → **Luo mukaut. tarroja.**

**2** Muokkaa tarroja niin kuin haluat.

- 🗨️: Lisää tarroja.
- 🖼️: Valitse tarran tausta.
- 😊: Valitse ilme.
- 🚶: Valitse toiminta.
- T: Kirjoita tekstiä.
- 🎨: Kirjoita tai piirrä tarroihin.

**3** Napauta **Tallenna.**

## Oma emoji -tarrojen käyttäminen keskusteluissa

Voit käyttää Oma emoji -tarroja keskustelun aikana viesteissä tai yhteisöpalveluissa. Seuraavat toiminnot ovat esimerkki Oma emoji -tarrojen käyttämisestä **Viestit**-sovelluksessa.

- 1 Kun luot viestiä **Viestit**-sovelluksessa, napauta  Samsung-näppäimistössä.
- 2 Napauta Oma emoji -kuvaketta.
- 3 Valitse jokin Oma emoji -tarroista.  
Oma emoji -tarra lisätään.

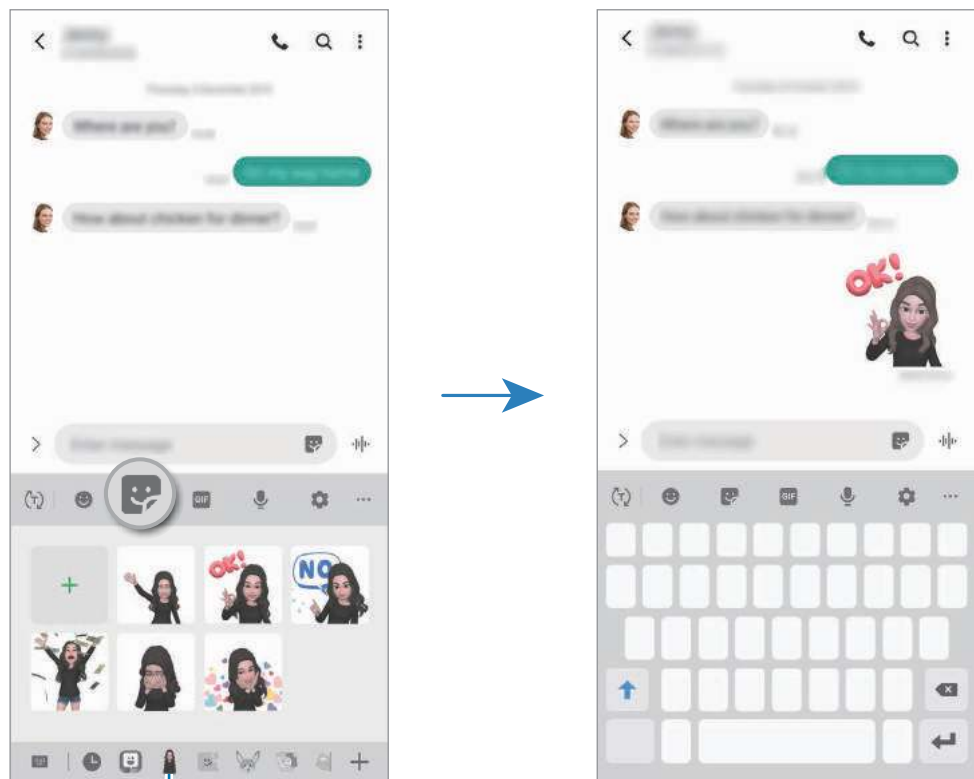

Oma emoji -kuvake

## Oma emoji -tarrojen poistaminen

Napauta Samsung-näppäimistössä  ja napauta  näppäimistön alareunassa. Valitse Oma emoji -tarrat, jotka haluat poistaa, ja napauta **Poista**.

## Oma emoji -kuvan sisältävien valokuvien tai videoiden kuvaaminen

Voit luoda hauskoja valokuvia tai videoita Oma emoji -kuvan avulla käyttämällä eri kuvaustiloja.



Naamio



Perusominaisuudet



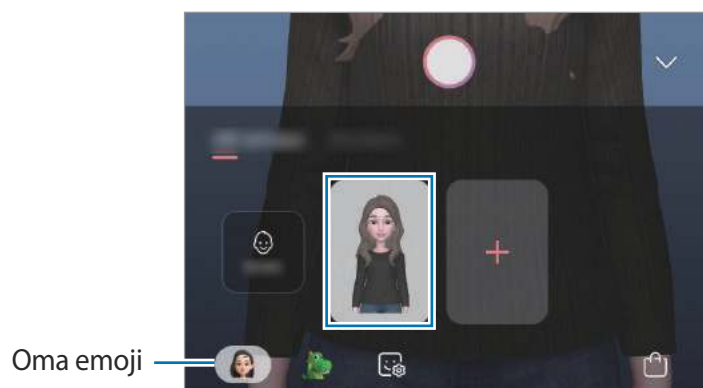

Pieni liike

- 1 Käynnistä **Kamera**-sovellus, napauta kuvaustilaluettelossa **LISÄÄ** ja napauta sitten **AR-EMOJI**.
- 2 Valitse Oma emoji -kuva, jota haluat käyttää.



### 3 Valitse tila, jota haluat käyttää.

-  (**Naamio**): Oma emoji -kuvan kasvot näkyvät omien kasvojesi päällä kuin käyttäisit naamiota.
-  (**Perus**): Oma emoji -kuva jäljittelee ilmeitäsi.
-  (**Pieni liike**): Oma emoji -kuva jäljittelee vartalosi liikkeitä.

### 4 Ota valokuva napauttamalla tai tallenna video pyyhkäisemällä vasemmalle esikatselunäytössä ja napauttamalla .

Voit tarkastella ja jakaa kuvaamiasi valokuvia ja videoita **Galleria**-sovelluksessa.

## Hahmo-emoji-kuvia tai emoji-tarroja sisältävien valokuvien tai videoiden kuvaaminen

Hahmo-emoji-kuvat jäljittelevät ilmeitäsi. Voit käyttää myös tarratehosteita, jotka seuraavat kasvojasi.

### 1 Käynnistä **Kamera**-sovellus, napauta kuvaustilaluettelossa **LISÄÄ** ja napauta sitten **AR-EMOJI**.

### 2 Valitse hahmo-emoji-kuva tai napauta **Tarrat** ja valitse tarra, jota haluat käyttää.



### 3 Ota valokuva napauttamalla tai tallenna video pyyhkäisemällä vasemmalle esikatselunäytössä ja napauttamalla .

Voit tarkastella ja jakaa kuvaamiasi valokuvia ja videoita **Galleria**-sovelluksessa.

## AR-piirros

Tallenna hauskoja videoita, joissa on virtuaalista käsinkirjoitusta tai piirroksia kasvoissa tai missä tahansa muualla. Kun kamera tunnistaa kasvot tai tilan, kasvojen piirrokset seuraavat kasvoja niiden liikuessa ja tilan piirrokset kiinnittyvät samaan paikkaan, vaikka kameraa liikutettaisiin.

1 Käynnistä **Kamera**-sovellus ja napauta kuvaustilojen luettelossa **VIDEO**.

2 Napauta  ja valitse haluamasi tila.

Kun kamera tunnistaa kohteen, tunnistusalue tulee näyttöön.

- **Kasvot:** Piirrä kasvoille.
- **Koko alue:** Piirrä kaikkialle muualla.

3 Kirjoita tai piirrä tunnistusalueelle.

Jos napautat  ja aloitat sitten piirtämisen, voit tallentaa piirtämisesi.

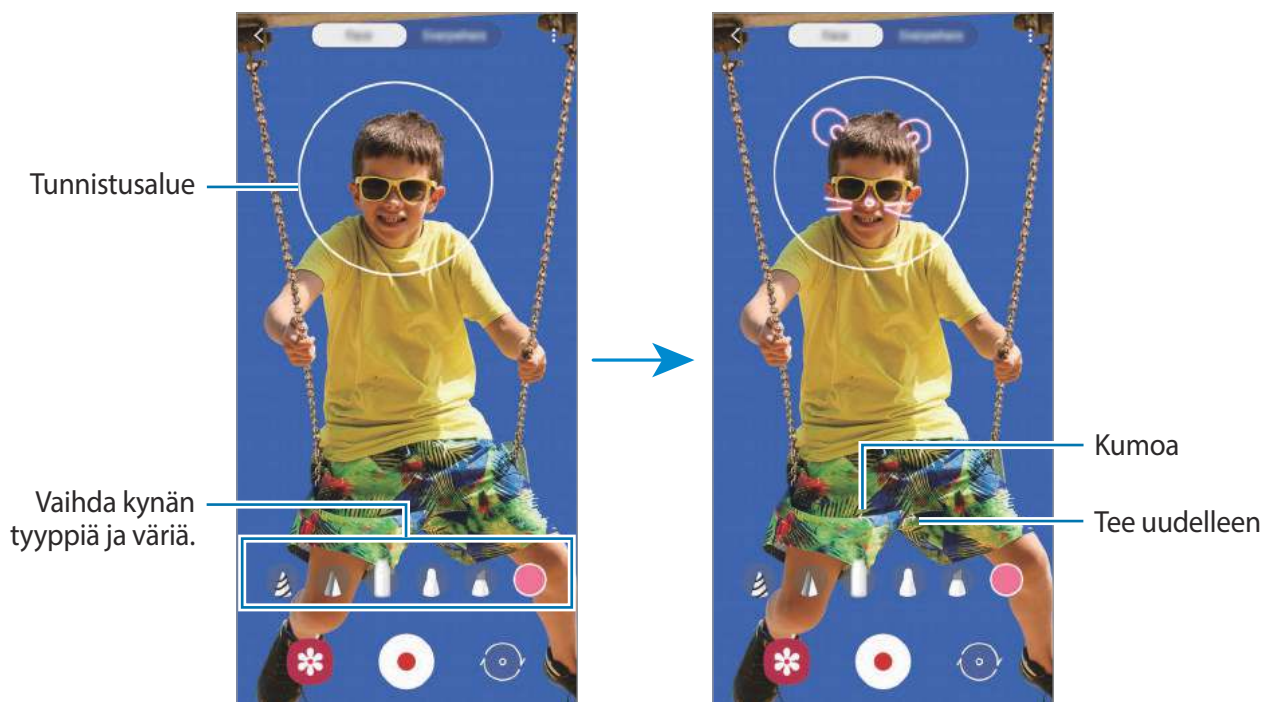

4 Aloita videon tallentaminen napauttamalla .

5 Lopeta videon tallentaminen napauttamalla .

Voit katsella videota ja jakaa sen **Galleria**-sovelluksessa.

## Always On Display

Voit tarkastella tietoja, kuten kelloa tai kalenteria, tai ohjata musiikin toistoa näytössä, kun se on sammutettuna.

Voit myös tarkistaa ilmoitukset esimerkiksi uusista viesteistä tai vastaamattomista puhelusta.



Valaistusolosuhteet voivat aiheuttaa sen, että Always On Display -näytön kirkkaus muuttuu automaattisesti.

### Always On Display -näytön näyttämisen asetus

Voit valita, miten Always On Display -näyttö näytetään. Always On Display -näyttö voi näkyä jatkuvasti tai vain silloin, kun näyttöä napautetaan sen ollessa sammutettuna. Voit myös asettaa, kuinka pitkään Always On Display -näyttö on näkyvissä.

Käynnistä **Asetukset**-sovellus, napauta **Lukitusnäyttö** → **Always On Display** ja valitse sitten haluamasi tila.

- **Näytä napauttamalla:** Always On Display tulee näkyviin 10 sekunniksi, kun näyttöä napautetaan.
- **Näytä aina:** Always On Display näkyy jatkuvasti.
- **Näytä aikataulun mukaan:** Always On Display näkyy asetettuna aikana. Napauta **Aseta aikataulu** ja määritä alku- ja loppuaika.

### Ilmoitusten avaaminen Always On Display -näytössä

Kun saat ilmoituksen viestistä, vastaamattomasta puhelusta tai sovelluksesta, Always On Display -näyttöön tulee ilmoituskuvake. Voit tuoda ilmoituksen sisällön näkyviin kaksoisnapauttamalla ilmoituskuvaketta.

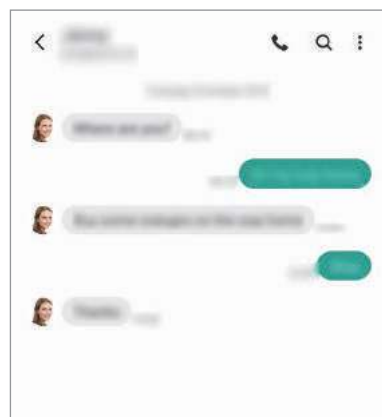
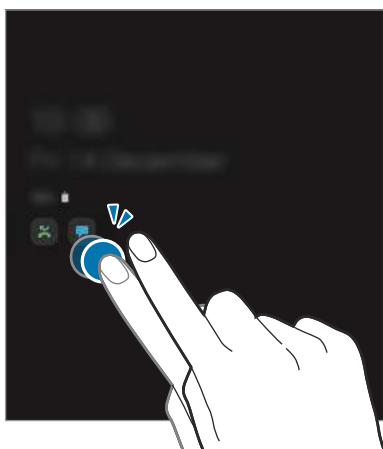

Jos näyttö on lukittuna, sen lukitus on avattava, jotta ilmoituksia voi tarkastella.

## Musiikin toiston hallinta Always On Display -näytössä

- 1 Käynnistä **Asetukset**-sovellus, napauta **Lukitusnäyttö** → **FaceWidgets** ja aktivoi sitten **Musiikki**-kytkin napauttamalla sitä.
- 2 Kun haluat hallita musiikin toistoa Always On Display -näytössä, kaksoisnapauta kelloa.
- 3 Siirry musiikkiohjaimen pyyhkäisemällä vasemmalle tai oikealle.
- 4 Voit ohjata toistoa napauttamalla kuvakkeita.

## Kuvan näyttäminen Always On Display -näytössä

- 1 Käynnistä **Asetukset**-sovellus → **Lukitusnäyttö** → **Kellotyyli** → **Always On Display**.
- 2 Vedä tyyppien luetteloa vasemmalle ja valitse tyyppi, jossa näkyy kuva.
- 3 Napauta **+** ja valitse kuva.  
Voit lisätä GIF-animaation napauttamalla **GIF** ja valitsemalla tiedoston.
- 4 Napauta **Valmis**.

## Always On Display -näyttö -toiminnon poistaminen käytöstä

Käynnistä **Asetukset**-sovellus, napauta **Lukitusnäyttö** ja passivoi **Always On Display** -kytkin napauttamalla sitä.

# Reunanäyttö

## Esittely

Voit käyttää suosikkisovelluksiasi ja -toimintojasi nopeasti Reunapaneeleista.

## Reunapaneelin käyttäminen

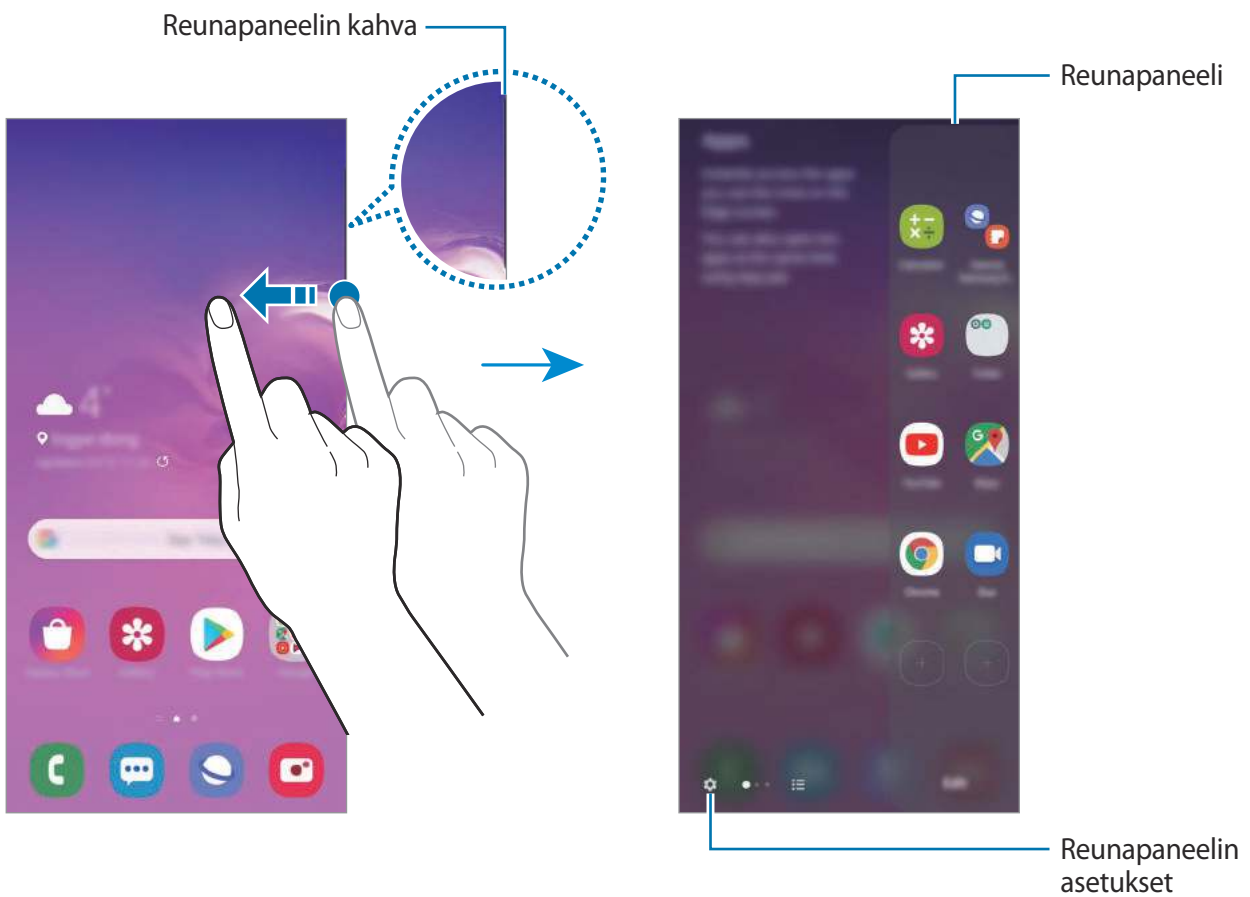

Vedä Reunapaneelin kahvaa näytön keskikohtaa kohden.

Jos Reunapaneelin kahva ei ole näkyvässä, avaa **Asetukset**-sovellus, napauta **Näyttö** → **Reunanäyttö** ja aktivoi sitten **Reunapaneelit**-kytkin napauttamalla sitä.





## Reunapaneelien muokkaaminen

Valitse Reunanäytössä näytettävät paneelit tai muokkaa niitä.

- 1 Vedä Reunapaneelin kahvaa näytön keskikohtaa kohden.
- 2 Avaa Reunapaneelin asetusnäyttö napauttamalla .
- 3 Ruksaa näytettävät Reunapaneelit.
  - Voit muokata paneelia napauttamalla **Muokkaa**.
  - Voit ladata lisää paneeleita napauttamalla **Galaxy Store**.
  - Voit muuttaa paneelien järjestystä napauttamalla  → **Järjestä uudesta**an ja vetämällä -kuvakkeen toiseen paikkaan.

## Reunapaneelin kahvan asetusten määrittäminen

Voit muuttaa kahvan paikkaa, kokoa, läpinäkyvyyttä tai väriä.



Vedä Reunapaneelin kahvaa näytön keskikohtaa kohden. Napauta sitten  →  → **Kahvan asetukset**.

## Apps edge

Voit käynnistää usein käytettävät sovellukset nopeasti.

- 1 Vedä Reunapaneelin kahvaa näytön keskikohtaa kohden.
- 2 Käynnistä sovellus Apps edge -paneelista valitsemalla sovellus.

## Apps edge -paneelin muokkaaminen

- Voit lisätä sovelluksen napauttamalla  paneelissa ja napauttamalla sovellusluettelossa olevaa sovellusta.
- Voit luoda kansion paneeliin napauttamalla  paneelissa, koskettamalla jonkin aikaa sovellusta sovellusluettelossa ja vetämällä sen toisen sovelluksen päälle Apps edge -paneelissa.
- Voit poistaa sovelluksen koskettamalla paneelissa olevaa sovellusta jonkin aikaa ja vetämällä sen sitten **Poista**-kohtaan paneelin yläreunassa.
- Voit muuttaa sovellusten järjestystä koskettamalla sovellusta jonkin aikaa ja vetämällä sen toiseen paikkaan.



Voit muokata Apps edge -paneelia myös napauttamalla **Muokkaa**.

## Sovellusparien lisääminen

Voit lisätä kaksi usein tarvitsemaasi sovellusta, kuten videosoitin ja viestisovelluksen, Apps edge -paneeliin, josta voit käynnistää ne yhdellä napautuksella jaetun näytön näkymässä.

Lisätietoja jaetun näytön näkymästä on kohdassa [Jaetun näytön näkymä](#).

- 1 Vedä Reunapaneelin kahvaa näytön keskikohtaa kohden.
- 2 Napauta Apps edge -paneelissa  → **Luo sovelluspari**.
- 3 Valitse luettelosta kaksi sovellusta.  
Kun sovellukset avataan jaetun näytön näkymässä, ensimmäinen sovellus näkyy ylempänä ja toinen alempana.
- 4 Napauta **Valmis**.

## Reunan valaistus

Voit asettaa laitteen valaisemaan näytön reunat ja näyttämään ponnahdusikkunan, kun saat ilmoituksen esimerkiksi uudesta viestistä.

Kun ponnahdusikkuna tulee näkyviin sovelluksen käytön aikana, vedä ikkunaa nopeasti alaspäin, jolloin sisältö tulee näkyviin ja voit suorittaa käytettävissä olevat toiminnot.

## Reunan valaistuksena näkyvien ilmoitusten hallinta

- 1 Käynnistä **Asetukset**-sovellus, napauta **Näyttö** → **Reunanäyttö** → **Reunan valaistus** ja aktivoi sitten kytkin napauttamalla sitä.
- 2 Napauta **Valitse sovellukset** ja napauta niiden sovellusten vieressä olevaa kytkintä, joiden ilmoitukset haluat vastaanottaa reunan valaistuksena.



Ilmoituksen tyyppi voi aiheuttaa sen, etteivät jotkin ilmoitukset näy reunan valaistuksena.

## Ilmoitusten tarkistaminen ponnahtusikkunassa

Kun saat reunan valaistukseen liittyvän ilmoituksen, voit tarkistaa nopeasti sen sisällön ja suorittaa käytettävissä olevia toimintoja avaamalla ponnahtusikkunan. Jos esimerkiksi videon katselun tai pelin pelaamisen aikana saat viestin, voit lukea viestin ja vastata siihen siirtymättä muuhun näyttöön.

Kun saat reunan valaistukseen liittyvän ilmoituksen sovelluksen käytön aikana, vedä ilmoitusta alaspäin.

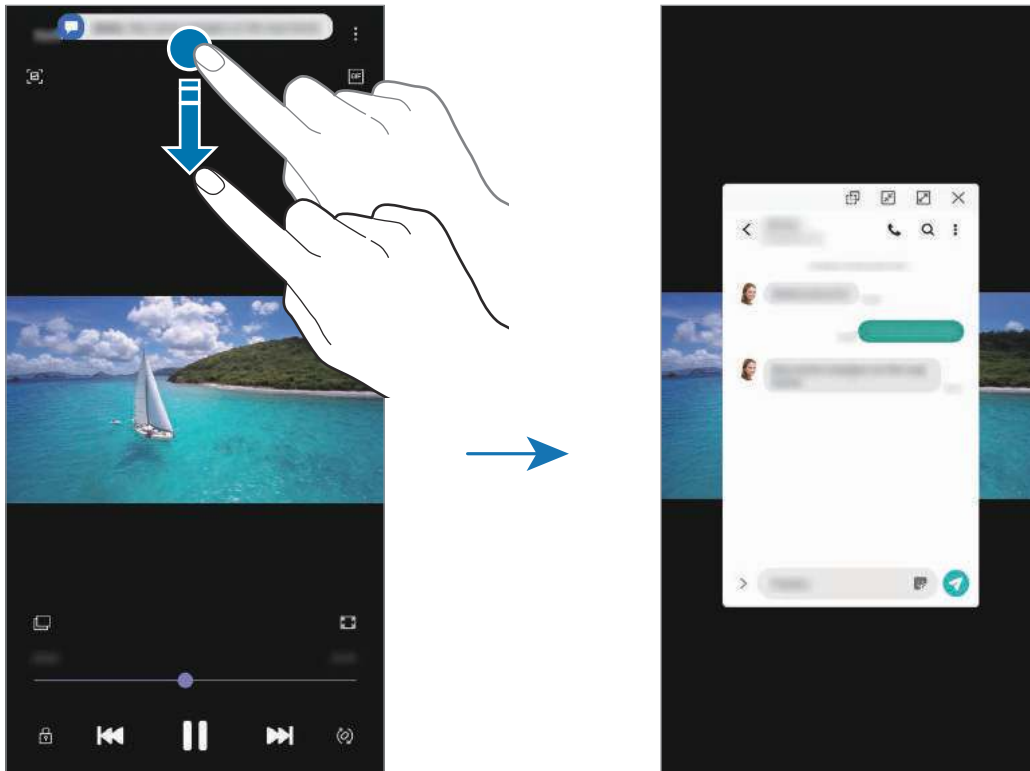

Tämä toiminto on käytettävissä vain niissä sovelluksissa, jotka tukevat moni-ikkunatoimintoa ja reunan valaistustoimintoa. Saat tuetut sovellukset näkyviin käynnistämällä **Asetukset**-sovelluksen, napauttamalla **Näyttö** → **Reunanäyttö** → **Reunan valaistus** → **Valitse sovellukset**.

## Moni-ikkuna

### Esittely

Moni-ikkunatoiminnon avulla voit käyttää kahta sovellusta yhtä aikaa jaetun näytön näkymässä. Voit käyttää useita sovelluksia samanaikaisesti myös ponnahtusikkunanäkymässä.



Jotkin sovellukset eivät ehkä tue tätä toimintoa.



Jaetun näytön näkymä

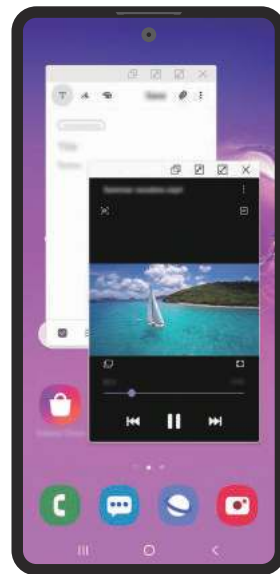

Ponnahtusikkunanäkymä

## Jaetun näytön näkymä

- 1 Avaa viimeksi käytettyjen sovellusten luettelo napauttamalla Viimeksi käytetyt sovellukset -näppäintä.
- 2 Pyyhkäise vasemmalle tai oikealle, napauta sovelluksen kuvaketta ja napauta sitten **Avaa jaetun näytön näkymässä**.  
Valittu sovellus käynnistyy ylemmässä ikkunassa.
- 3 Valitse toinen käynnistettävä sovellus pyyhkäisemällä vasemmalle tai oikealle alemmassa ikkunassa.  
Jos haluat käynnistää sovelluksia, joita ei ole viimeksi käytettyjen sovellusten luettelossa, napauta kotinäppäintä tai paluunäppäintä ja valitse sovellus.

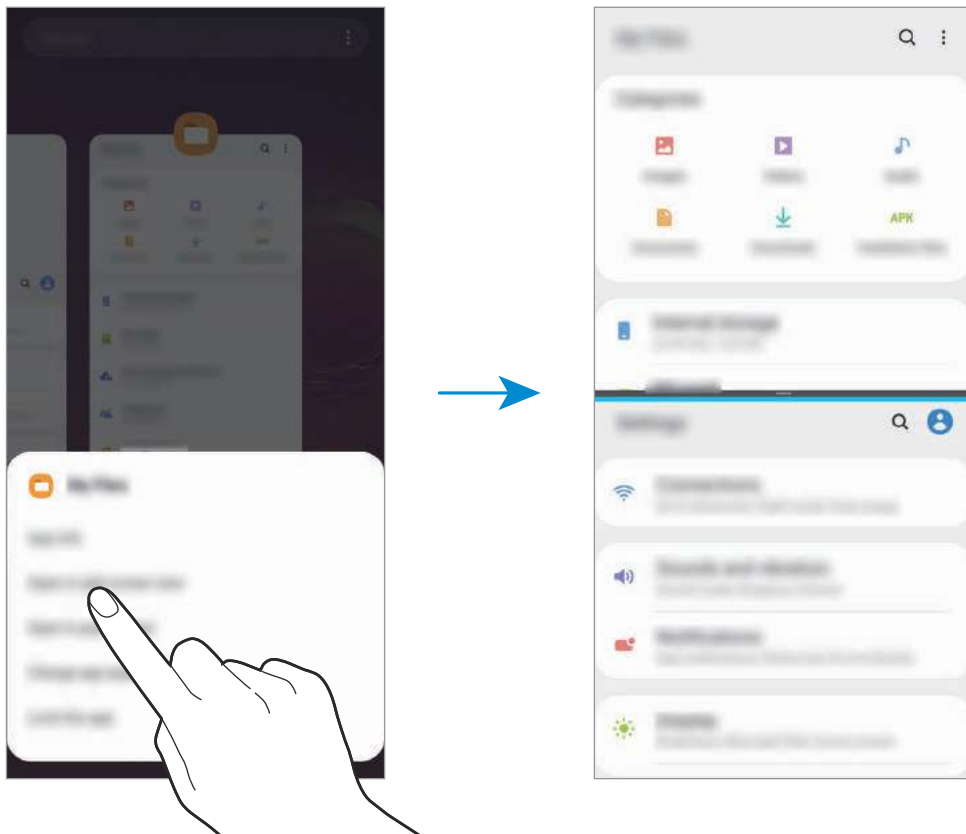

## Ikkunan koon muuttaminen

Voit säätää sovellusikkunoiden kokoa vetämällä ikkunoiden välissä olevaa palkkia ylös tai alas. Kun vedät sovellusikkunoiden välissä olevan palkin näytön ylä- tai alareunaan, ikkuna suurennetaan.

## Ponnahdusikkunanäkymä

- 1 Avaa viimeksi käytettyjen sovellusten luettelo napauttamalla Viimeksi käytetyt sovellukset -näppäintä.
- 2 Pyyhkäise vasemmalle tai oikealle, napauta sovelluksen kuvaketta ja napauta sitten **Avaa ponnahdusikkunanäkymässä**.

Sovelluksen näyttö tulee ponnahdusikkunanäkymään.

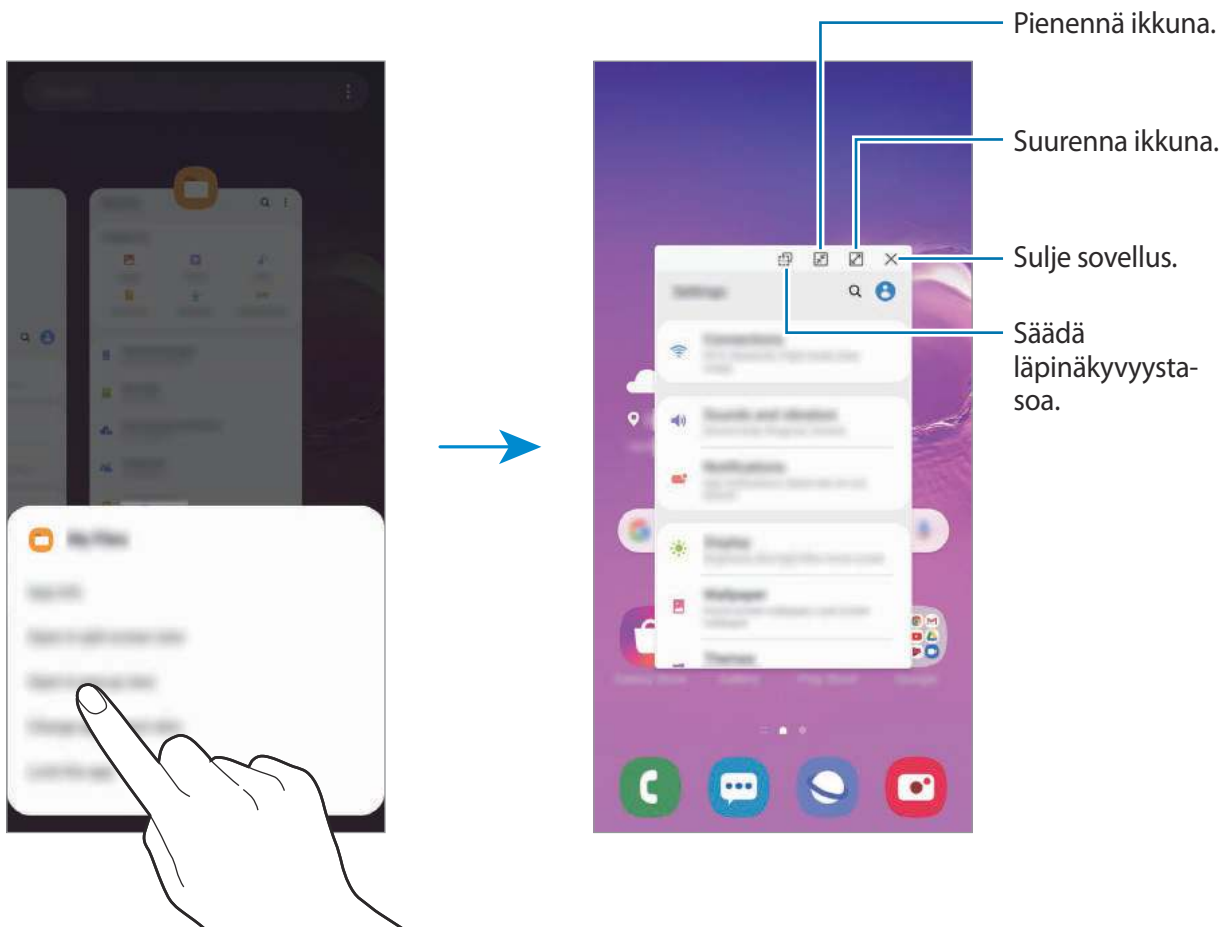

## Ponnahdusikkunoiden siirtäminen

Voit siirtää ponnahdusikkunaa napauttamalla ikkunan työkaluriviä ja vetämällä sen uuteen paikkaan.

# Samsung Pay

## Esittely

Voit suorittaa maksut nopeasti ja turvallisesti rekisteröimällä usein käyttämäsi kortit Samsung Pay -mobiilimaksupalveluun. Samsung Pay tukee magneettisesti suojattua siirtoa (MST) ja lähiviestintää (NFC) ja mahdollistaa maksamisen tavallisten luottokortinlukulaitteiden kautta.

Lisätietoja esimerkiksi tätä toimintoa tukevista luottokorteista on osoitteessa [www.samsung.com/samsung-pay](http://www.samsung.com/samsung-pay).



- Tämän toiminnon käyttäminen edellyttää, että kirjaudut Samsung-tilillesi ja rekisteröit biometriset tietosi. Lisätietoja on kohdissa [Samsung-tili](#) ja [Sormenjälkien tunnistus](#).
- Maksaminen Samsung Pay -palvelun avulla saattaa alueen mukaan edellyttää, että laitteesta on yhteys Wi-Fi- tai matkapuhelinverkkoon.
- Sovelluksen käyttömahdollisuus ja tuetut toiminnot voivat vaihdella alueen tai palveluntarjoajan mukaan.
- Alkuasetusten määrittämisen ja kortin rekisteröinnin vaiheet voivat vaihdella alueen tai palveluntarjoajan mukaan.
- Magneettisesti suojattua siirtoa (MST) ei välttämättä tueta kaikilla alueilla.

## Samsung Pay -asetusten määrittäminen

Kun käytät tätä sovellusta ensimmäisen kerran tai käynnistät sen uudelleen alkuperäisten tehdasasetusten palauttamisen jälkeen, määritä alkuasetukset noudattamalla näytön ohjeita.

- 1 Käynnistä **Samsung Pay** -sovellus.
- 2 Kirjaudu sisään Samsung-tilillesi.
- 3 Lue ja hyväksy käyttöehdot.
- 4 Rekisteröi sormenjälkesi, jota käytetään maksujen suorittamisessa.
- 5 Luo PIN-koodi, jota käytetään maksujen suorittamisessa.



Tätä PIN-koodia käytetään eri toimintojen, kuten maksujen suorittamisen ja sovelluksen lukituksen avaamisen, vahvistamisessa Samsung Pay -palvelussa.

## Korttien rekisteröiminen

Voit rekisteröidä kortit helposti ottamalla niistä kuvan kameralla.



Voit tarkistaa tätä toimintoa tukevat kortit Samsung Pay -sivustosta ([www.samsung.com/samsung-pay](http://www.samsung.com/samsung-pay)).

Käynnistä **Samsung Pay** -sovellus ja suorita kortin rekisteröinti valmiiksi noudattamalla näytön ohjeita.

## Maksujen suorittaminen

- 1 Kosketa jonkin aikaa kortin kuvaa näytön alareunassa ja vedä sitä ylöspäin. Voit myös käynnistää **Samsung Pay** -sovelluksen. Pyyhkäise sitten korttiluettelossa vasemmalle tai oikealle ja valitse käytettävä kortti.

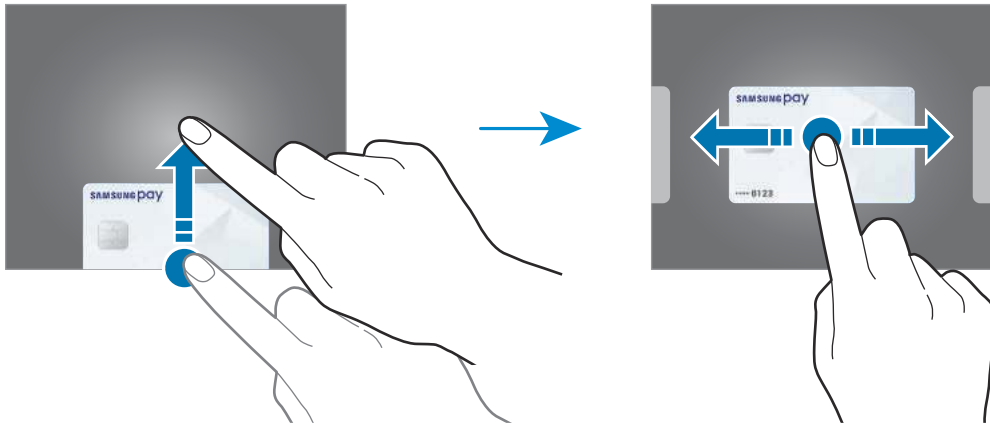

- 2 Skanna sormenjälkesi.

Voit myös antaa maksu-PIN-koodin, joka on määritetty Samsung Pay -palvelun asetuksia määritettäessä.

- 3 Kosketa laitteen takaosalla kortinlukijaa.

Kun kortinlukija on tunnistanut kortin tiedot, maksu käsitellään.



- Verkkoyste voi aiheuttaa sen, ettei maksuja käsitellä.
- Maksujen varmistusmenetelmä voi vaihdella kortinlukijoiden mukaan.

## Maksujen peruuttaminen

Voit peruuttaa maksut menemällä samaan paikkaan, jossa olet suorittanut maksut.

Valitse kortti, jota käytit, pyyhkäisemällä korttiluettelossa vasemmalle tai oikealle. Suorita maksun peruutus noudattamalla näytön ohjeita.

# Samsung Health

## Esittely

Samsung Health -sovellus auttaa sinua hallitsemaan hyvinvointiasi ja kuntoasi. Voit asettaa kuntotavoitteita, seurata edistymistä ja pitää kirjaa yleisestä hyvinvoinnista ja kunnostasi. Voit myös verrata askeltietojasi muiden Samsung Health -sovellusten käyttäjien kanssa, kilpailla ystäväsi kanssa ja tarkastella terveystietoja.

## Samsung Health -sovelluksen käyttäminen

Käynnistä **Samsung Health** -sovellus. Kun käytät tätä sovellusta ensimmäisen kerran tai käynnistät sen uudelleen alkuperäisten tehdasasetusten palauttamisen jälkeen, määritä asetukset noudattamalla näytön ohjeita.



Joidenkin ominaisuuksien käyttömahdollisuus määräytyy alueen mukaan.

Jos haluat lisätä kohteita Samsung Health -alkunäyttöön, napauta **Kohteiden hallinta** seurantaohjelmien luettelon alaosassa ja napauta  lisättävien kohteiden kohdalla.

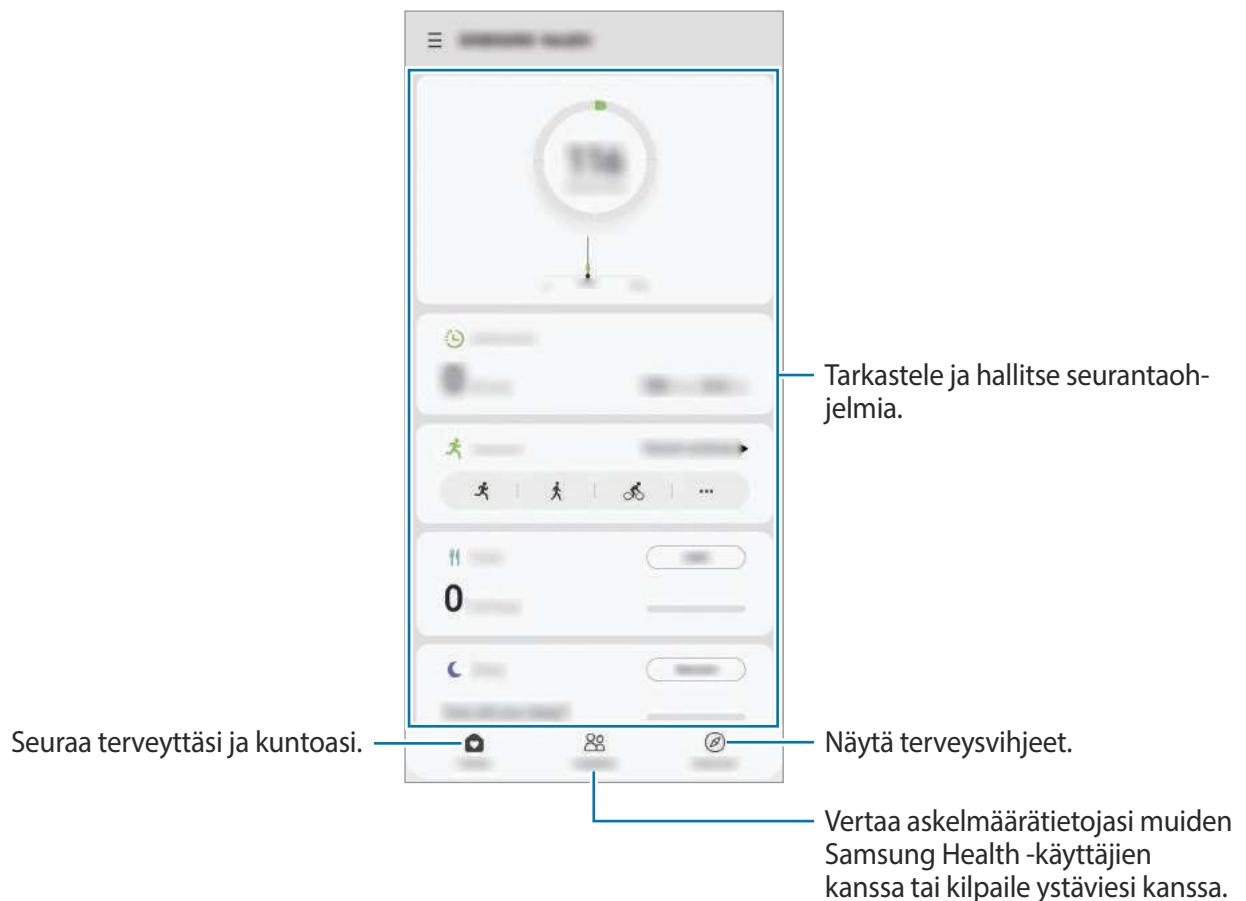

## Yhdessä

Yhdessä-toiminnon avulla voit asettaa askelmäärätavoitteita ja kilpailla ystäväsi kanssa. Voit kutsua ystäviä yhteiskävelyille, määrittää tavoiteaskelmääriä, järjestää haastekilpailuja ja tarkastella sijoitustasi.



Napauta Samsung Health -alkunäytössä **Yhdessä**.

## Askeleet

Laite laskee ottamiesi askelten määrän ja mittaa kulkemasi matkan.

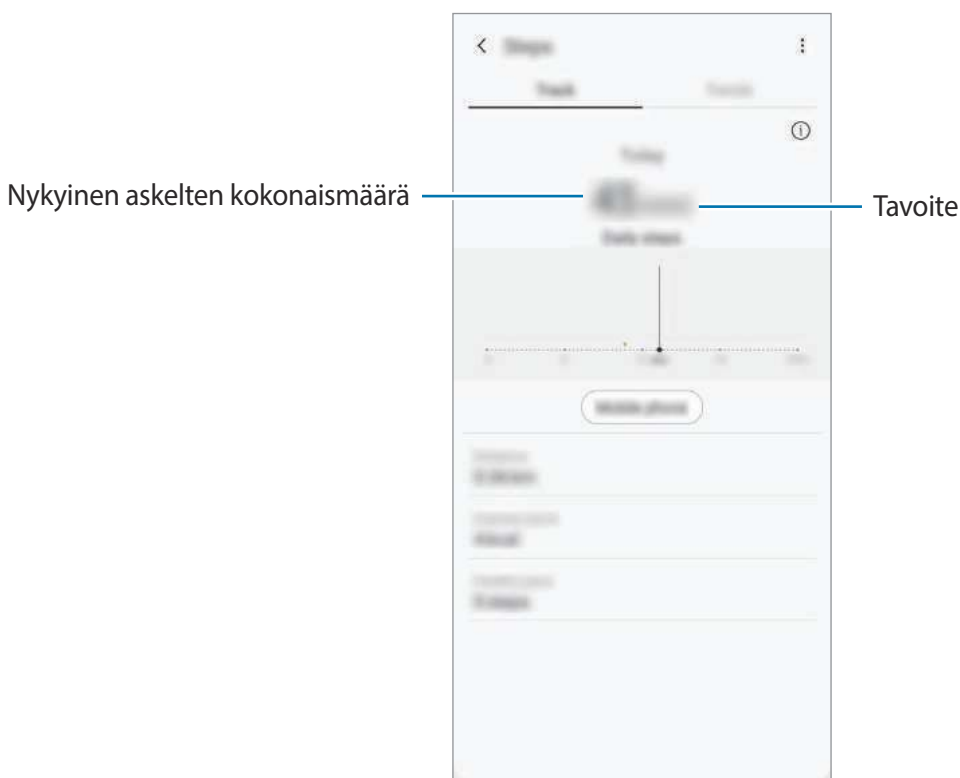
Napauta Samsung Health -alkunäytössä askelten seurantaohjelmaa.



- Askelten seurantaohjelman suorittaman askelmäärän laskennan ja askelmäärän näytön välillä voi olla lyhyt viive. Tavoitteen saavuttamisesta ilmoittavan ponnahdusikkunan tulossa näkyviin voi myös olla lyhyt viive.
- Jos käytät askelten seurantaohjelmaa matkustaessasi autossa tai junassa, värinä voi vaikuttaa askelmäärään.
- Voit tarkistaa nykyiset askeleesi ilmoituspaneelissa. Jos haluat poistaa ilmoitukset käytöstä, napauta Samsung Health -alkunäytössä napauttamalla  →  → **Ilmoitukset** ja poista sitten **Askeleet**-kytkin käytöstä napauttamalla sitä kohdassa **Luokat**.

Voit myös avata ilmoituspaneelin, koskettaa ilmoitusta jonkin aikaa, napauttaa **Tiedot** ja poistaa sitten **Askeleet**-kytkimen käytöstä napauttamalla sitä.

## Lisätietoja

- Samsung Health -sovellus on tarkoitettu vain kunnon parantamiseen ja viitteellisten tietojen saamiseen liittyviin tarkoituksiin, eikä sitä ole tarkoitettu sairauksien diagnosointiin eikä sairauksien parantamiseen, lieventämiseen, hoitoon tai estämiseen.
- Samsung Health -sovelluksen käytettävissä olevat toiminnot, ominaisuudet ja lisättävissä olevat sovellukset voivat määräytyä maittain erilaisten paikallisten lakien ja määräysten takia. Tarkista omalla alueellasi käytettävissä olevat ominaisuudet ja sovellukset ennen käyttöä.
- Samsung Health -sovellusta ja sen palveluja voidaan muuttaa tai ne voidaan lopettaa ilman ennakkoilmoitusta.
- Tiedonkeruun tarkoitus on rajoitettu pyytämäsi palvelun tarjoamiseen, mukaan lukien sellaisten lisätietojen tarjoaminen, jotka liittyvät hyvinvointisi parantamiseen, tietojen synkronointiin, tietojen analysointiin ja tilastoimiseen tai entistä parempien palvelujen kehittämiseen ja tarjoamiseen. (Jos kirjaudut Samsung-tiliisi Samsung Health -sovelluksesta, tietosi voidaan kuitenkin tallentaa palvelimeen varmuuskopiointitarkoituksessa.) Henkilökohtaisia tietoja voidaan säilyttää, kunnes nämä tarkoitukset on täytetty. Voit poistaa Samsung Health -sovelluksen tallentamat henkilökohtaiset tiedot Asetukset-valikon Poista henkilökohtaiset tiedot -toiminnolla. Jos haluat poistaa sosiaalisten verkostojen kanssa jakamasi tai tallennuslaitteisiin siirtämäsi tiedot, ne on poistettava erikseen.
- Voit jakaa ja/tai synkronoida tietosi muiden Samsung-palvelujen tai valitsemiesi yhteensopivien kolmannen osapuolen palvelujen kanssa ja minkä tahansa muiden yhdistettyjen laitteiden kanssa. Tällaisten lisäpalvelujen tai kolmannen osapuolen laitteiden pääsy Samsung Health -sovelluksen tietoihin sallitaan vain sinun nimenomaisella suostumuksellasi.
- Olet itse kokonaan vastuussa sosiaalisissa verkostoissa jaettujen tai muille lähetettyjen tietojen väärinkäytöstä. Käytä harkintaa jakaessasi henkilökohtaisia tietojasi muiden kanssa.
- Jos käytät langatonta yhteyttä, esimerkiksi Bluetooth-yhteyttä, muiden laitteiden aiheuttamat elektroniset häiriöt voivat vaikuttaa laitteeseen. Vältä laitteen käyttämistä muiden radioaaltoja lähettävien laitteiden lähellä.
- Lue Samsung Health -sovelluksen käyttöehdot ja tiedot sen tietosuojakäytännöstä ennen sovelluksen käyttämistä.

## Galaxy Wearable

Galaxy Wearable on sovellus, jonka avulla hallitaan päälle puettavia laitteita. Kun yhdistät laitteesi päälle puettavaan laitteeseen, voit mukauttaa päälle puettavan laitteen asetuksia ja sovelluksia.

Käynnistä **Galaxy Wearable** -sovellus.

Yhdistä laitteesi päälle puettavaan laitteeseen napauttamalla **Aloita**. Määritä asetukset valmiiksi noudattamalla näytön ohjeita. Katso päälle puettavan laitteen käyttöoppaasta lisätietoja päälle puettavan laitteen liittämisestä ja käyttämisestä laitteesi kanssa.

## Samsung Members

**Samsung Members** tarjoaa asiakkaille tukipalveluja, kuten laiteongelmien vianmäärittystä, ja sallii käyttäjien lähettää kysymyksiä ja virheraportteja. Voit myös jakaa tietoja muiden Galaxy-käyttäjien yhteisön jäsenten kanssa tai tarkastella uusimpia Galaxy-uutisia ja -vihjeitä. **Samsung Members** -sovelluksen avulla voit ratkaista ongelmia, joihin voit törmätä laitteen käytön aikana.



Palautteen lähettäminen tai kommenttien lähettäminen edellyttää, että kirjaudut sisään Samsung-tiliin. Lisätietoja on kohdassa [Samsung-tili](#).

## Samsung Notes

Voit luoda muistiinpanoja kirjoittamalla tekstiä näppäimistöltä tai käsinkirjoittamalla tai piirtämällä näyttöön. Voit lisätä muistiinpanoihin myös kuvia tai äänitallenteita.

### Muistiinpanojen luominen

1 Käynnistä **Samsung Notes** -sovellus ja napauta .

- 2 Valitse syöttömenetelmä näytön yläreunassa olevasta työkalupalkista ja kirjoita muistiinpano.

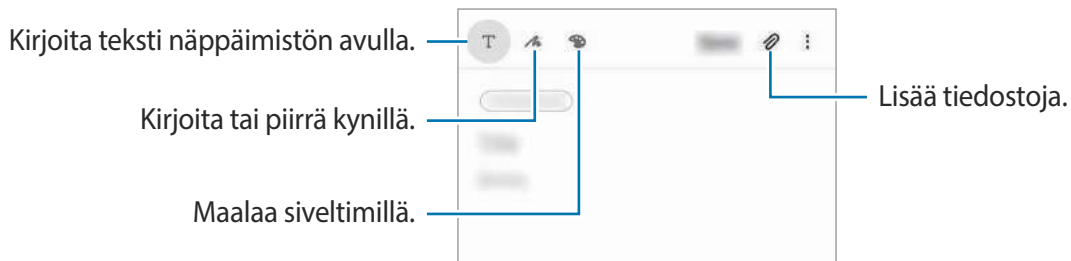

- 3 Kun muistiinpanon luominen on valmis, napauta **Tallenna**.

## Muistiinpanojen poistaminen

- 1 Käynnistä **Samsung Notes** -sovellus.
- 2 Kosketa poistettavaa muistiinpanoa jonkin aikaa.  
Jos haluat poistaa useita muistiinpanoja, valitse kaikki poistettavat muistiinpanot.
- 3 Napauta **Poista**.

## Kalenteri

Voit hallita aikatauluasi syöttämällä tulevat tapahtumat tai muistutukset kalenteriisi.

### Tapahumien luominen

- 1 Käynnistä **Kalenteri**-sovellus ja napauta **+** tai kaksoisnapauta päivämäärää.  
Jos päivään on jo tallennettu tapahtumia tai tehtäviä, napauta päivää ja napauta **+**.

## 2 Anna tapahtuman tiedot.

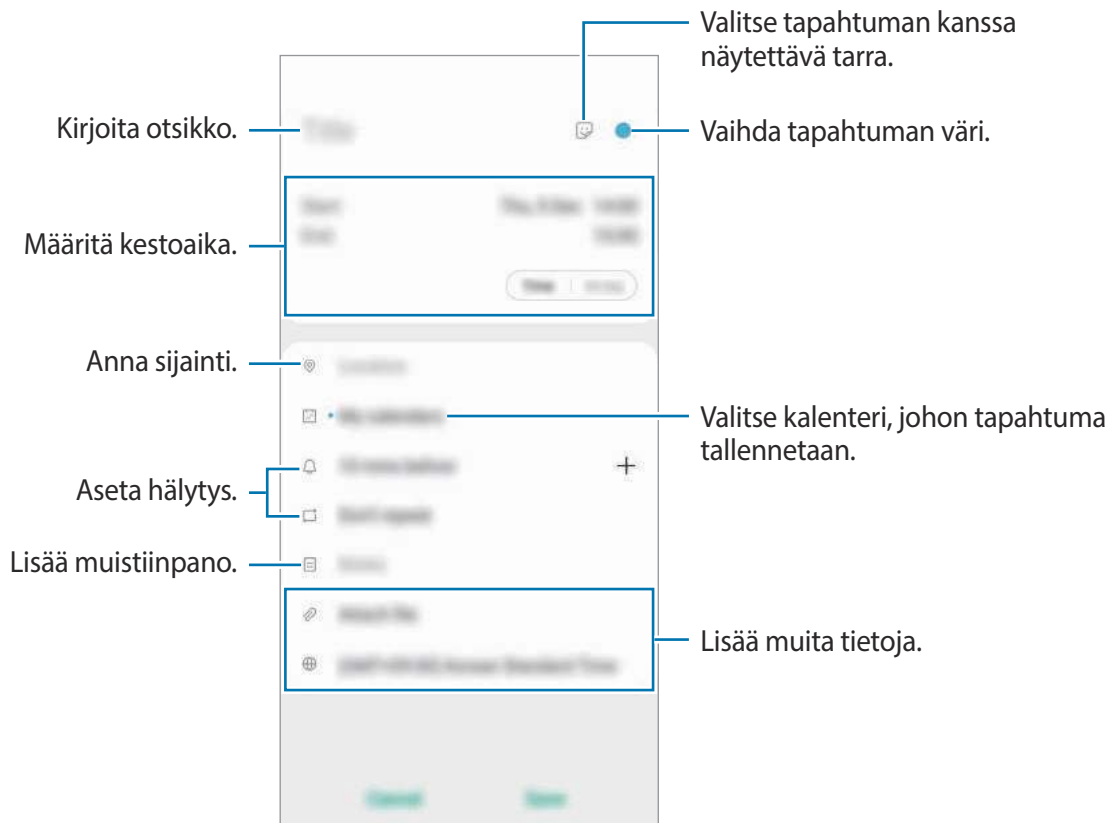

## 3 Tallenna tapahtuma napauttamalla **Tallenna**.

### Muistutusten luominen

Voit luoda tehtäviä muistutuksiksi ja vastaanottaa ilmoituksia niinä ajankohtina tai niissä paikoissa, jotka on esimääritetty eri muistutuksia varten. Käynnistä **Kalenteri**-sovellus ja napauta **☰** → **Reminder**. **Reminder**-sovellus käynnistyy. Lisätietoja on kohdassa [Reminder](#).

### Tapahtumien synkronoiminen tilien kanssa

- 1 Käynnistä **Asetukset**-sovellus, napauta **Tilit ja varmuuskopiointi** → **Tilit** ja valitse sitten tili, jonka kanssa synkronoidaan.
- 2 Napauta **Synkronoi tili** ja aktivoi **Kalenteri**-kytkin napauttamalla sitä.  
Napauta Samsung-tiliä varten **☰** → **Synkronointiasetukset** ja aktivoi **Kalenteri**-kytkin napauttamalla sitä.

Voit lisätä tilejä, joiden kanssa synkronoidaan, käynnistämällä **Kalenteri**-sovelluksen ja napauttamalla ☰ → ⚙️ → **Lisää uusi tili**. Valitse sitten tili, jonka kanssa synkronoidaan, ja kirjaudu sisään. Kun tili on lisätty, tilin nimen vieressä näkyy sininen ympyrä.

## Ääninauhuri

### Esittely

Voit käyttää eri tallennustiloja eri tilanteissa. Laite voi muuntaa puheesi tekstiksi.

### Äänitallenteiden nauhoittaminen

- 1 Käynnistä **Ääninauhuri**-sovellus.
- 2 Aloita tallennus napauttamalla 🔴. Puhu mikrofoniin.
  - Siirrä äänitys taukotilaan napauttamalla ⏸️.
  - Kun nauhoitat äänitallennetta, voit lisätä kirjanmerkin napauttamalla **KIRJANMERKKI**.

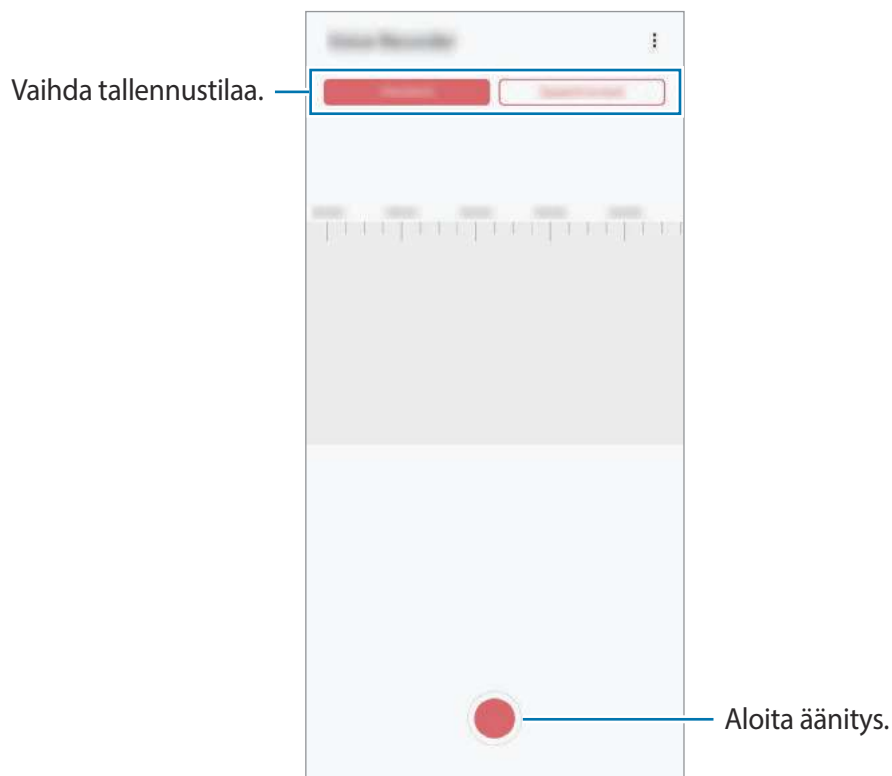

3 Lopeta tallennus napauttamalla .

4 Anna tiedostonimi ja napauta **Tallenna**.

## Äänitystilan vaihtaminen

Käynnistä **Ääninauhuri**-sovellus.

Valitse Ääninauhurin näytön ylälaidasta jokin tila.

- **Normaali:** Tämä on normaali tallennustila.
- **Puhe tekstiksi:** Laite tallentaa äänesi ja samalla muuntaa sen näytössä näkyväksi tekstiksi. Saat parhaan tuloksen pitämällä laitetta lähellä suutasi ja puhumalla voimakkaasti ja selkeästi hiljaisessa paikassa.



Jos puhemuistion järjestelmäkieli ei vastaa puhumaasi kieltä, laite ei tunnista puhettasi. Ennen tämän toiminnon käyttöä määritä puhemuistion järjestelmäkieli napauttamalla nykyistä kieltä.

## Omat tiedostot

Voit käyttää ja hallita laitteeseen tai muihin sijainteihin, kuten pilvitalennuspalveluihin, tallennettuja tiedostoja.

Käynnistä **Omat tiedostot** -sovellus.

Saat näkyviin kuhunkin tallennustilaan tallennetut tiedostot.

Voit tarkistaa tarpeettomat tiedot ja vapauttaa tilaa laitteessa napauttamalla **Analysoi tallennustilaa**.

Voit etsiä tiedostoja tai kansioita napauttamalla **Q**.

# Kello

## Esittely

Voit asettaa hälytyksiä, tarkistaa nykyisen ajan eri kaupungeissa ympäri maailman, ajastaa tapahtuman tai määrittää haluamasi kestoajan.

## Hälytys

Käynnistä **Kello**-sovellus ja napauta **Hälytys**.

### Hälytysten asettaminen

Napauta **+** hälytysluettelossa, määritä hälytyksen aika, valitse hälytyksen toistumispäivät, määritä hälytyksen muut asetukset ja napauta sitten **Tallenna**.

Voit avata näppäimistön hälytysajan antamista varten napauttamalla ajan syöttökenttää.

Voit ottaa hälytykset käyttöön tai poistaa ne käytöstä napauttamalla kytkintä hälytyksen vieressä hälytysten luettelossa.

### Hälytyksen lopettaminen

Voit lopettaa hälytyksen napauttamalla **Hylkää**. Jos olet aiemmin ottanut torkkuasetuksen käyttöön, voit toistaa hälytyksen määritetyn ajan kuluttua napauttamalla **Torkku**.

### Hälytyksen poistaminen

Kosketa hälytystä jonkin aikaa, valitse poistettavat hälytykset ja napauta sitten **Poista**.

## Maailmankello

Käynnistä **Kello**-sovellus ja napauta **Maailmankello**.

### Kellojen luominen

Napauta **+**, kirjoita kaupungin nimi tai valitse se kartalta ja napauta sitten **Lisää**.

Voit käyttää aikavyöhykemuunninta napauttamalla **⋮** → **Aikavyöhykemuunnin**.

### Kellojen poistaminen

Kosketa kelloa jonkin aikaa, valitse poistettavat kellot ja napauta sitten **Poista**.

## Sekuntikello

- 1 Käynnistä **Kello**-sovellus ja napauta **Sekuntikello**.
- 2 Voit ottaa tapahtuman ajan napauttamalla **Aloita**.  
Voit tallentaa kierrosajat tapahtuman ajan mittauksen aikana napauttamalla **Kierros**.
- 3 Voit pysäyttää ajanoton napauttamalla **Lop**.
  - Voit aloittaa ajan mittauksen uudelleen napauttamalla **Jatka**.
  - Voit tyhjentää kierrosajat napauttamalla **Nollaa**.





## Ajastin

- 1 Käynnistä **Kello**-sovellus ja napauta **Ajastin**.  
Jos haluat lisätä usein käytettävän ajastimen, napauta **+**, määritä kestoaja ja nimi ja napauta sitten **Lisää**.
- 2 Aseta kesto ja napauta sitten **Aloita**.  
Voit avata näppäimistön kestoajan antamista varten napauttamalla kestoajan syöttökenttää.
- 3 Napauta **Hylkää**, kun ajastimeen asetettu aika on kulunut.

## Laskin

Voit suorittaa yksinkertaisia tai monimutkaisia laskutoimituksia.

Käynnistä **Laskin**-sovellus.

-  : Näytä laskentahistoria. Voit tyhjentää historian napauttamalla **Tyhjennä historia**. Voit sulkea laskentahistoriapaneelin napauttamalla .
-  : Käytä yksikönmuuntotyökalua. Voit muuntaa monia arvoja, kuten pinta-alan, pituuden tai lämpötilan arvoja, muihin yksiköihin.
-  : Näytä tieteellinen laskin.

# Game Launcher

## Esittely

Game Launcher -toiminto kokoaa **Play Kauppa** -palvelusta ja **Galaxy Store** -kaupasta ladatut pelit yhteen paikkaan, mikä helpottaa niiden käyttöä. Voit asettaa laitteen pelitilaan ja pelata pelejä tavallista helpommin.

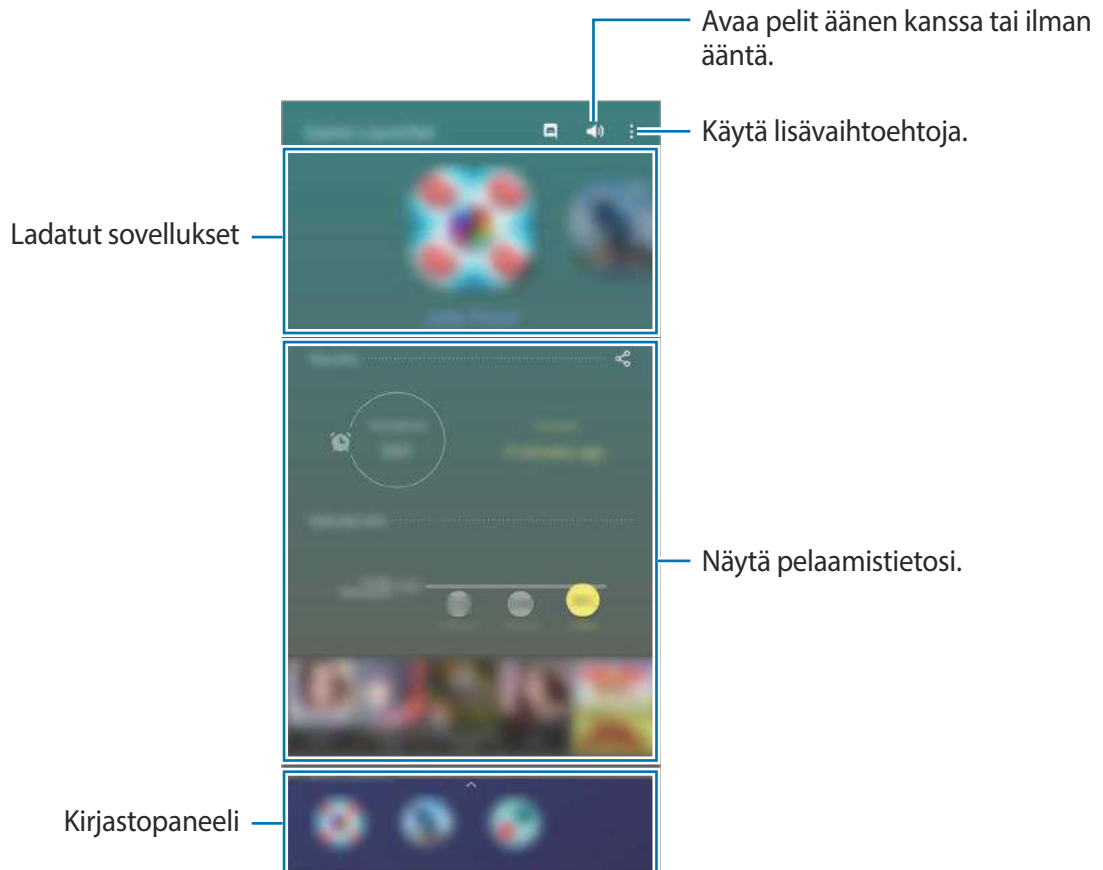

## Game Launcher -toiminnon käyttäminen

1 Käynnistä **Game Launcher** -sovellus.



Jos **Game Launcher** ei tule näkyviin, avaa **Asetukset**-sovellus, napauta **Edistykselliset toiminnot** ja aktivoi sitten **Game Launcher** -kytkin napauttamalla sitä.

2 Vedä kirjastopaneelia ylöspäin ja napauta peliä.



**Play Kauppa** -palvelusta ja **Galaxy Store** -kaupasta ladatut pelit tulevat automaattisesti näkyviin pelien käynnistysnäyttöön. Jos pelisi eivät ole näkyvissä, vedä kirjastopaneelia ylöspäin ja napauta **→ Lisää sovelluksia**.

## Pelin poistaminen Game Launcher -toiminnosta

Vedä kirjastopaneelia ylöspäin, kosketa peliä jonkin aikaa ja napauta sitten **Poista Game Launcherista**.

## Suorituskykytilan vaihtaminen

Voit muuttaa pelisuorituskykytilaa.

Käynnistä **Game Launcher** -sovellus, napauta  → **Pelin suorituskyky** → **Pelin suorituskyky** ja valitse sitten haluamasi tila.

- **Korosta virransäästöä:** Tämä säästää akkuvirtaa pelejä pelattaessa.
- **Tasapainotettu:** Tämä tasapainottaa suorituskyvyn ja akun käyttöajan.
- **Korosta suorituskykyä:** Tämä antaa parhaan suorituskyvyn pelejä pelattaessa.



Akkuvirran riittävyys voi vaihdella pelikohtaisesti.

## Game Booster

### Esittely

Game Boosterin avulla voit pelata pelejä tavallista paremmassa ympäristössä, ja se tarjoaa käyttöösi Game Booster -paneelin kätevät toiminnot.

### Game Boosterin käyttäminen

Voit avata Game Booster -paneelin pelien pelaamisen aikana napauttamalla siirtymispalkissa . Jos siirtymispalkki on piilotettu, tuo se näkyviin vetämällä näytön alareunasta ylöspäin.



Käytettävissä olevat toiminnot voivat vaihdella pelin mukaan.

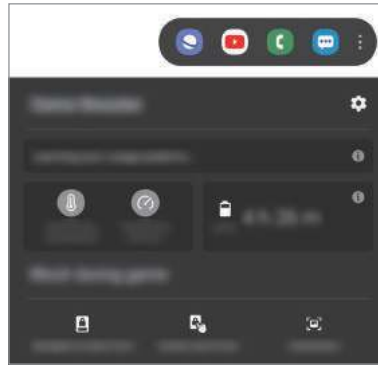

- **⚙️** : Määritä Game Boosterin asetukset.
- **Valvotaan lämpötilaa / Valvotaan muistia**: Aseta laite säätämään asetuksia automaattisesti, jotta laite ei ylikuumene, ja pysäytä taustalla käynnissä olevat sovellukset muistin tavallista parempaa hallintaa varten.
- **Estä pelin aikana**: Lukitse joitakin toimintoja pelien ajaksi.
- **Siirtymispainikkeen lukitus**: Piilota siirtymispalkin näppäimet. Voit tuoda näppäimet näkyviin napauttamalla  siirtymispalkissa.
- **Näytön kosketuslukitus**: Lukitse kosketusnäyttö pelin pelaamisen ajaksi. Voit avata kosketusnäytön lukituksen vetämällä lukkokuvaketta mihin tahansa suuntaan.
- **Näyttökuva**: Tee ruudunkaappauksia.

## Sovellusten käynnistäminen ponnahdusikkunoihin pelien pelaamisen aikana

Voit käynnistää sovelluksia ponnahdusikkunoihin pelin pelaamisen aikana.

Napauta  ja valitse sovellus sovellusluettelosta.

Voit muokata sovellusluettelo napauttamalla .

## Kids Home

### Esittely

Voit estää lasten pääsyn tiettyihin sovelluksiin, asettaa käyttöajat ja määrittää asetukset, jotta laitteen käyttö on lapsille turvallista ja hauskaa.

### Kids Homen käyttäminen

Avaa ilmoituspaneeli, pyyhkäise ilmoituspaneelissa alaspäin ja aktivoi sitten  (Kids Home) napauttamalla sitä. Kids Home -näyttö tulee näkyviin. Kun käynnistät Kids Home -toiminnon ensimmäisen kerran tai olet palauttanut alkuperäiset tehdasasetukset, määritä asetukset noudattamalla näytön ohjeita.

Valitse Kids Home -näytössä sovellus, jota haluat käyttää.



Esimääritettyä näytönlukitustapaa tai luotua PIN-koodia käytetään, kun **Lapsilukko**-ominaisuus aktivoidaan tai Kids Home suljetaan.

## Lapsilukko-ominaisuuksien käyttäminen

Voit määrittää Kids Homen asetukset ja tarkastella käyttöhistoriaa.

Napauta Kids Home -näytössä  → **Lapsilukko** ja anna avauskoodi.

- **Lapsen nimi:** Hallitse lapsesi profiilia.
- **Aseta päivittäinen peliaika:** Voit rajoittaa Kids Homen käyttöaika.
- **Päivittäinen käyttö:** Voit tarkastella Kids Homen päivittäistä käyttöaika.
- **Aktiviteetti:** Voit tarkastella Kids Homen toimintahistoriaa.
- **Usein yhteydessä:** Voit tarkastella usein käytettyjä yhteystietoja Kids Homessa.
- **Lasteni luomukset:** Voit tarkastella sovelluksissa luotuja kohteita Kids Homessa.
- **Sallittu sisältö:** Voit tarkistaa Kids Homen tukemat sovellukset tai sisällön ja lisätä kohteita.

## Kids Homen sulkeminen

Voit sulkea Kids Homen napauttamalla paluunäppäintä tai  → **Sulje Kids Home** ja antamalla sitten avauskoodisi.

## SmartThings

### Esittely

Voit ohjata ja hallita älypuhelimellasi älylaitteita ja IoT-tuotteita (Internet of Things, esineiden Internet).

- **Yhdistäminen lähellä oleviin laitteisiin:** Muodosta helposti ja nopeasti yhteys lähellä oleviin laitteisiin, kuten Bluetooth-kuulokemikrofoneihin tai päälle puettaviin laitteisiin.
- **Kodinkoneiden, televisioiden ja IoT-tuotteiden rekisteröinti ja ohjaus:** Rekisteröi älyominaisuuksilla varustetut jääkaapit, pesukoneet, ilmastointilaitteet, ilmanpuhdistimet, televisiot ja IoT-tuotteet (Internet of Things, esineiden Internet) älypuhelimessasi, niin voit tarkastella niiden tilaa tai ohjata niitä älypuhelimien näytöstä.
- **Ilmoituksen saaminen:** Saat ilmoitukset yhdistetyistä laitteista älypuhelimessasi. Kun esimerkiksi pyykki on pesty, voit saada siitä ilmoituksen älypuhelimessasi.



- SmartThings-toiminnon käyttäminen edellyttää, että älypuhelin ja muut laitteet on yhdistetty Wi-Fi- tai matkapuhelinverkkoon. SmartThings-sovelluksen kaikkien ominaisuuksien käyttäminen edellyttää kirjautumista Samsung-tilille.
- Yhdistettävissä olevat laitteet voivat vaihdella alueen tai palveluntarjoajan mukaan. Käytettävissä olevat toiminnot voivat vaihdella yhdistetyn laitteen mukaan.
- Samsungin takuu ei kata yhdistettyjen laitteiden omia virheitä tai vikoja. Jos yhdistetyssä laitteessa ilmenee virheitä tai vikoja, ota yhteys laitteen valmistajaan.

## Yhdistäminen lähellä oleviin laitteisiin

Voit muodostaa helposti ja nopeasti yhteyden lähellä oleviin laitteisiin, kuten Bluetooth-kuulokemikrofoneihin.



Yhdistämistapa voi vaihdella yhdistettävien laitteiden tyyppin tai jaettavan sisällön mukaan.

- 1 Käynnistä **SmartThings**-sovellus.
- 2 Napauta **Lisää laite** tai napauta **+** → **Lisää laite**.
- 3 Napauta **Hae**.
- 4 Valitse laite luettelosta ja muodosta siihen yhteys noudattamalla näytön ohjeita.

## Kodinkoneiden, televisioiden ja IoT-tuotteiden käyttäminen

Voit näyttää älyominaisuuksilla varustettujen kodinkoneiden, televisioiden ja IoT-tuotteiden tilan älypuhelimien näytössä. Voit ryhmitellä laitteet sijainnin mukaan ja lisätä sääntöjä laitteiden helppoa ja kätevää ohjausta varten.

### Laitteiden yhdistäminen

- 1 Käynnistä **SmartThings**-sovellus.
- 2 Napauta **Lisää laite** tai napauta **+** → **Lisää laite**.

### 3 Valitse laitetyyppi.

Voit myös etsiä laitteita napauttamalla **Hae** tai napauttamalla hakukenttää.

Voit myös yhdistää laitteita QR-koodilla napauttamalla .

### 4 Yhdistä laitteet noudattamalla näytön ohjeita.

## Yhdistettyjen laitteiden tarkasteleminen ja ohjaus

Voit tarkastella ja ohjata laitteita. Voit esimerkiksi tarkastella jääkaappisi sisältöä tai säätää television äänenvoimakkuutta.

### 1 Käynnistä **SmartThings**-sovellus.

Näyttöön tulee yhdistettyjen laitteiden luettelo.

### 2 Tarkastele luettelossa olevien laitteiden tilaa.

Voit ohjata laitetta valitsemalla laitteen. Kun valitun laitteen mukana toimitettu laiteohjain ladataan, voit ohjata laitetta.

## Laitteiden ja toimintatilojen lisääminen sijainnin mukaan

Voit lisätä laitteita sijainnin mukaan, näyttää samassa sijainnissa olevien laitteiden luettelon ja ohjata niitä. Voit lisätä sijaintiin myös toimintatilan, jonka avulla voit ohjata useita laitteita samanaikaisesti.

### Sijaintien lisääminen

### 1 Käynnistä **SmartThings**-sovellus ja napauta → → **Lisää sijainti**.

### 2 Anna sijainnin nimi.

- Voit määrittää sijainnin napauttamalla **Maantieteellinen sijainti**, valitsemalla sijainnin kartalta ja napauttamalla **Valmis**.
- Voit lisätä huoneita sijaintiin napauttamalla **Huoneet**, valitsemalla lisättävät huoneet ja napauttamalla sitten **Valmis**.





### 3 Napauta **Valmis**.

Sijainti lisätään.

Jos haluat lisätä laitteita sijaintiin, napauta **Lisää laite** tai napauta  → **Lisää laite** ja rekisteröi laitteet noudattamalla näytön ohjeita.

## Toimintatilojen lisääminen





Voit lisätä toimintatilan, rekisteröidä siihen laitteita ja sitten ohjata useita laitteita samanaikaisesti.

- 1 Käynnistä **SmartThings**-sovellus.
- 2 Napauta  →  ja valitse sijainti.
- 3 Napauta  → **Tilanteet** → **Lisää tilanne**.
- 4 Anna toimintatilan nimi.
- 5 Napauta  kohdassa **Toiminnot** ja lisää suoritettavat toiminnot.
- 6 Napauta **Tallenna**.

## Automaatioiden lisääminen



Voit myös asettaa automaation käyttämään laitteita esiasetetun ajan tai laitteiden tilan perusteella automaattisesti.

Voit esimerkiksi lisätä automaation, joka käynnistää äänentoiston automaattisesti joka päivä kello 7.00.

- 1 Käynnistä **SmartThings**-sovellus.
- 2 Napauta  →  ja valitse sijainti.
- 3 Napauta  → **Automaatiot** → **Lisää automaatio**.
- 4 Napauta  kohdassa **Jos**, määritä aktivointiehdot automaatiota varten ja napauta sitten **Seuraava**.
- 5 Napauta  kohdassa **Niin**, määritä suoritettavat toiminnot ja napauta sitten **Valmis**.
- 6 Anna automaation nimi ja napauta **OK**.

## Ilmoitusten vastaanottaminen

Voit saada ilmoitukset yhdistetyistä laitteista älypuhelimellesi. Kun esimerkiksi pyykki on pesty, voit saada siitä ilmoituksen älypuhelimellesi.

Kun haluat asettaa laitteet vastaanottamaan ilmoituksia, käynnistä **SmartThings**-sovellus, napauta  →  → **Ilmoitukset** ja napauta sitten kytkintä haluamiesi laitteiden vieressä.

## Sisällön jakaminen

Voit jakaa sisältöä eri jakotoimintojen avulla. Seuraavassa on esimerkki kuvien jakamisesta.



Tiedostojen jakamisesta matkapuhelinverkon kautta saattaa aiheutua lisäkustannuksia.

- 1 Käynnistä **Galleria**-sovellus ja valitse kuva.
- 2 Napauta  ja valitse jakotapa, kuten viesti tai sähköpostiviesti.

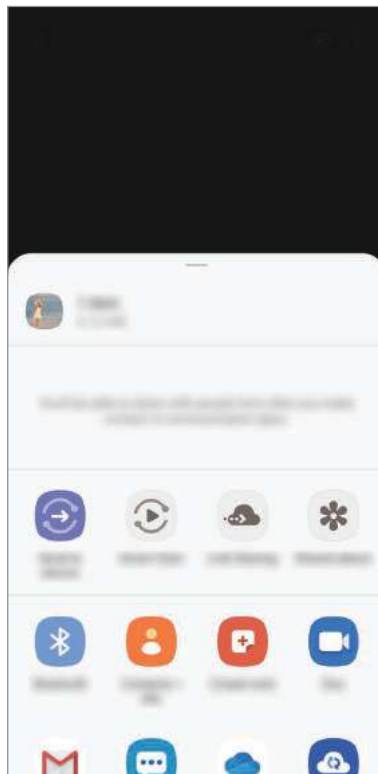

Jos sinulla on viestintä- tai jakamishistoriaa, ne henkilöt, joihin olet ollut yhteydessä, näkyvät jakoasetuspaneelissa. Voit jakaa sisältöä suoraan henkilöiden kanssa vastaavan sovelluksen kautta valitsemalla henkilön kuvakkeen. Jos tämä toiminto on poissa käytöstä, käynnistä **Asetukset**-sovellus, napauta **Edistykselliset toiminnot** ja aktivoi sitten **Suora jako** -kytkin napauttamalla sitä.

## Lisätoimintojen käyttäminen

- **Lähetä laitteeseen:** Jaa sisältöä lähellä olevien laitteiden kanssa Wi-Fi Direct- tai Bluetooth-yhteyden kautta tai SmartThings-tuettujen laitteiden kanssa.
- **Smart View:** Voit katsella laitteessa näytettävää sisältöä myös suuressa kuvaruudussa yhdistämällä laitteen Screen Mirroring -toiminnolla varustettuun televisioon tai näyttöön.
- **Linkkien jako:** Jaa suuria tiedostoja. Lataa tiedostoja Samsung-tallennustilapalvelimeen ja jaa ne muiden kanssa Internet-linkin avulla. Tämän toiminnon käyttäminen edellyttää kirjautumista Samsung-tilille.
- **Jaettu albumi:** Luo jaettu albumi, jonka avulla voit jakaa valokuvia tai videoita muiden kanssa ja ladata tiedostosi milloin tahansa. Tämän toiminnon käyttäminen edellyttää kirjautumista Samsung-tilille.

## Samsung Global Goals

Yhdistyneiden Kansakuntien yleiskokouksen vuonna 2015 asettamat maailmanlaajuiset kestävä kehityksen tavoitteet koostuvat tavoitteista, joilla pyritään luomaan kestävä yhteiskunta. Näillä tavoitteilla on mahdollista poistaa köyhyys, torjua eriarvoisuutta ja pysäyttää ilmastonmuutos.

Samsung Global Goalsin avulla saat lisätietoja maailmanlaajuisista tavoitteista ja voit liittyä tulevaisuuden parantamiseen pyrkivään liikkeeseen.

## Google-sovellukset

Google tarjoaa sovelluksia, jotka liittyvät viihteeseen, sosiaalisiin verkostoihin ja talouselämään. Joidenkin sovellusten käyttäminen edellyttää Google-tiliä.

Saat lisätietoja jokaisesta sovelluksesta kunkin sovelluksen ohjevalikosta.



Alueen tai palveluntarjoajan mukaan voi olla, etteivät jotkin sovellukset ole käytettävissä tai niiden nimi poikkeaa tässä esitetystä.

### Chrome

Etsi tietoja ja selaa Internet-sivuja.

### Gmail

Lähetä tai vastaanota sähköpostia Google Mail -palvelun kautta.

## Maps

Voit etsiä sijaintisi kartalta, etsiä paikkoja maailmankartalta ja näyttää lähistöllä olevien paikkojen sijaintitiedot.

## YT Music

Nauti YouTube Musicin tarjoamista musiikista ja erilaisista videoista. Voit myös katsella laitteeseen tallennettuja musiikkikokoelmia ja toistaa niitä.

## Play Elokuvat

Voit ostaa tai vuokrata videoita, kuten elokuvia ja TV-ohjelmia, **Play Kauppa** -palvelusta.

## Drive

Tallenna sisältösi pilveen, käytä sitä mistä tahansa ja jaa sitä muiden kanssa.

## YouTube

Katsele tai luo videoita ja jaa niitä muiden kanssa.

## Kuvat

Hae, hallitse ja muokkaa kaikkia eri lähteistä peräisin olevia valokuvia ja videoita yhdessä paikassa.

## Google

Etsi nopeasti kohteita Internetistä tai laitteesta.

## Duo

Soita yksinkertainen videopuhelu.

# Asetukset

## Esittely

Voit mukauttaa laitteen asetuksia. Voit mukauttaa laitetta määrittämällä erilaisia asetusvaihtoehtoja.

Käynnistä **Asetukset**-sovellus.

Voit etsiä asetuksia hakusanojen avulla napauttamalla **Q**.

## Yhteydet

### Asetukset

Voit muuttaa eri yhteystapojen, kuten Wi-Fi- ja Bluetooth-toimintojen, asetuksia.

Napauta Asetukset-näytössä **Yhteydet**.

- **Wi-Fi:** Ottamalla Wi-Fi-ominaisuuden käyttöön voit luoda yhteyden Wi-Fi-verkkoon ja käyttää Internetiä tai muita verkkolaitteita. Lisätietoja on kohdassa [Wi-Fi](#).
- **Bluetooth:** Bluetooth-yhteyden avulla voidaan vaihtaa tietoja tai mediatiedostoja muiden Bluetooth-laitteiden kanssa. Lisätietoja on kohdassa [Bluetooth](#).
- **Puhelimen näkyvyys:** Voit sallia muiden laitteiden löytää laitteesi ja jakaa sisältöä kanssasi. Kun tämä toiminto on käytössä, laitteesi on näkyvä muille laitteille, kun ne etsivät käytettävissä olevia laitteita Siirrä tiedostot laitteeseen -toiminnolla.
- **NFC ja maksu:** Laitteen avulla voidaan lukea lähikenttätunnisteita (Near Field Communication (NFC)), jotka sisältävät tietoja tuotteista. Tällä toiminnolla voit tarvittavien sovelluksien lataamisen jälkeen myös maksaa maksuja ja ostaa liikenne- tai tapahtumalippuja. Lisätietoja on kohdassa [NFC ja maksu](#).
- **Lentotila:** Voit asettaa laitteen poistamaan käytöstä kaikki langattomat toimintonsa. Voit käyttää ainoastaan niitä toimintoja, jotka eivät käytä verkkopalveluita.



Noudata lentoyhtiön sääntöjä ja lentokoneen henkilökunnan ohjeita. Jos laitteen käyttäminen on sallittua, käytä sitä aina lentotilassa.

- **Matkapuhelinverkot:** Määritä käyttämäsi matkapuhelinverkon asetukset.
- **Datan käyttö:** Voit seurata datakäytön määrää ja mukauttaa rajoitusten asetuksia. Voit asettaa laitteen poistamaan mobiilidatayhteyden käytöstä automaattisesti, kun käytetyn mobiilidatan määrä saavuttaa määritetyn rajan.  
Ottamalla datasäästötoiminnon käyttöön voit myös estää joitakin taustalla toimivia sovelluksia lähettämästä tai vastaanottamasta tietoja. Lisätietoja on kohdassa [Datansäästö](#).
- **SIM-kortin hallinta** (kahden SIM-kortin mallit): Voit aktivoida SIM- tai USIM-korttisi ja mukauttaa SIM-kortin asetuksia. Lisätietoja on kohdassa [SIM-kortin hallinta \(kahden SIM-kortin mallit\)](#).
- **Mobiilitukiasema ja yhteyden jako:** Voit käyttää laitetta mobiilitukiasemana ja jakaa laitteen mobiilidatayhteyden muiden laitteiden kanssa, jos verkkoyhteyttä ei ole käytettävissä. Yhteys voidaan muodostaa Wi-Fi-, USB- tai Bluetooth-toiminnon avulla. Lisätietoja on kohdassa [Mobiilitukiasema ja yhteyden jako](#).
- **Lisää yhteysasetuksia:** Voit hallita muita toimintoja mukauttamalla asetuksia. Lisätietoja on kohdassa [Lisää yhteysasetuksia](#).

## Wi-Fi

Ottamalla Wi-Fi-ominaisuuden käyttöön voit luoda yhteyden Wi-Fi-verkkoon ja käyttää Internetiä tai muita verkkolaitteita.

### Yhteyden luominen Wi-Fi-verkkoon

1 Napauta Asetukset-näytössä **Yhteydet** → **Wi-Fi** ja aktivoi kytkin napauttamalla sitä.

2 Valitse verkko Wi-Fi-verkkojen luettelosta.

Salasanaa vaativien verkkojen kohdalla näkyy lukkokuvake. Kirjoita salasana ja napauta **Yhdistä**.



- Kun laite on muodostanut yhteyden Wi-Fi-verkkoon kerran, laite muodostaa uudelleen yhteyden kyseiseen verkkoon aina, kun se on käytettävissä, pyytämättä salasanaa. Voit estää laitetta muodostamasta yhteyttä verkkoon automaattisesti napauttamalla  verkon vieressä ja napauttamalla **Unohda**.
- Jos et voi muodostaa yhteyttä Wi-Fi-verkkoon, käynnistä laitteen Wi-Fi-toiminto tai langaton reititin uudelleen.

## Wi-Fi Direct

Wi-Fi Direct yhdistää laitteet toisiinsa suoraan Wi-Fi-verkon kautta ilman tukiasemaa.

- 1 Napauta Asetukset-näytössä **Yhteydet** → **Wi-Fi** ja aktivoi kytkin napauttamalla sitä.
- 2 Napauta **Wi-Fi Direct**.  
Löydettyjen laitteiden luettelo tulee näyttöön.  
Jos luettelossa ei ole sitä laitetta, johon haluat yhdistää, ota Wi-Fi Direct -toiminto käyttöön laitteessa.
- 3 Valitse laite, johon yhteys muodostetaan.  
Laitteet yhdistetään, kun toinen laite hyväksyy Wi-Fi Direct -yhteyspyynnön.

## Tietojen lähettäminen ja vastaanottaminen

Voit jakaa tietoja, kuten yhteystietoja ja mediatiedostoja, muiden laitteiden kanssa. Seuraavassa on esimerkki kuvan lähettämisestä toiseen laitteeseen.

- 1 Käynnistä **Galleria**-sovellus ja valitse kuva.
- 2 Napauta  → **Wi-Fi Direct** ja valitse laite, johon kuva siirretään.
- 3 Hyväksy Wi-Fi Direct -yhteyspyyntö toisessa laitteessa.  
Jos laitteet on jo yhdistetty, kuva lähetetään toiseen laitteeseen ilman yhteyspyyntömenettelyä.

## Laiteyhteyden katkaiseminen

- 1 Napauta Asetukset-näytössä **Yhteydet** → **Wi-Fi**.
- 2 Napauta **Wi-Fi Direct**.  
Laite näyttää yhdistetyt laitteet luettelossa.
- 3 Katkaise laitteiden yhteys napauttamalla laitteen nimeä.

## Bluetooth

Bluetooth-yhteyden avulla voidaan vaihtaa tietoja tai mediatiedostoja muiden Bluetooth-laitteiden kanssa.



- Samsung ei vastaa Bluetooth-yhteydellä lähetettyjen tai vastaanotettujen tietojen mahdollisesta menettämisestä, sieppaamisesta eikä väärinkäytöstä.
- Pidä aina huoli siitä, että jaat ja vastaanotat tietoa vain sellaisista laitteista, joihin luotat ja jotka on suojattu asianmukaisesti. Laitteiden välillä olevat esteet saattavat lyhentää toimintaetäisyyttä.
- Kaikki laitteet eivät ole välttämättä yhteensopivia laitteesi kanssa, kuten laitteet, jotka eivät ole Bluetooth SIG:n testaamia tai hyväksymiä.
- Bluetooth-ominaisuutta ei saa käyttää laittomiin tarkoituksiin (esimerkiksi tiedostojen piraattikopiointiin tai tietoliikenteen luvattomaan kuunteluun kaupallisissa tarkoituksissa). Samsung ei vastaa Bluetooth-ominaisuuden laittoman käytön seurauksista.

### Pariliitoksen muodostaminen muiden Bluetooth-laitteiden kanssa

**1** Napauta Asetukset-näytössä **Yhteydet** → **Bluetooth** ja aktivoi kytkin napauttamalla sitä. Löydettyjen laitteiden luettelo tulee näyttöön.

**2** Valitse laite, jonka kanssa muodostetaan pariliitos.

Jos luettelossa ei ole sitä laitetta, jonka kanssa haluat muodostaa pariliitoksen, siirrä kyseinen laite Bluetooth-laitteparin muodostustilaan. Katso lisätietoja toisen laitteen käyttöoppaista.



Laitteesi näkyy muille laitteille niin kauan kuin Bluetooth-asetusnäyttö on auki.

**3** Vahvista hyväksymällä Bluetooth-yhteyspyyntö laitteessasi.

Laitteet yhdistetään, kun toinen laite hyväksyy Bluetooth-yhteyspyynnön.



- 2 Aseta laitteen takaosan NFC-antennin alue NFC-tunnisteen lähelle.  
Tunnisteen tiedot tulevat näyttöön.

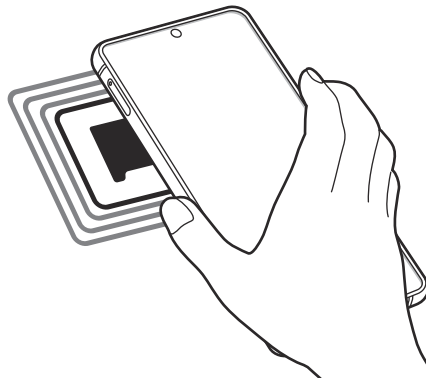

Varmista, että laitteen näyttö on päällä ja lukitsematon. Muutoin laite ei lue NFC-tunnisteita eikä vastaanota tietoja.

## Maksaminen NFC-toiminnon avulla

Ennen kuin voit maksaa NFC-toiminnon avulla, sinun on rekisteröidyttävä mobiilimaksupalveluun. Ota yhteys palveluntarjoajaan rekisteröitymistä tai lisätietojen saamista varten.

- 1 Napauta Asetukset-näytössä **Yhteydet** ja aktivoi sitten **NFC ja maksu** -kytkin napauttamalla sitä.
- 2 Kosketa laitteen takaosan NFC-antennin alueella NFC-kortinlukijaa.

Voit määrittää oletusmaksusovelluksen avaamalla Asetukset-näytön ja napauttamalla **Yhteydet** → **NFC ja maksu** → **Napauta ja maksa** → **MAKSU** ja valitsemalla sitten sovelluksen.



Maksupalvelujen luettelossa ei ehkä ole kaikkia käytettävissä olevia maksusovelluksia.

## Tietojen lähettäminen NFC-toiminnon avulla

Siirrä kuvia, yhteystietoja tai muita tietoja muilla laitteilla koskettamalla laitteesi NFC-antennilla toisen laitteen NFC-antennia.

- 1 Napauta Asetukset-näytössä **Yhteydet** → **NFC ja maksu** ja aktivoi kytkin sitten napauttamalla sitä.
- 2 Aktivoi **Android Beam** -kytkin napauttamalla sitä.
- 3 Valitse kohde ja kosketa toisen laitteen NFC-antennilla laitteesi NFC-antennia.
- 4 Kun **Siirrä koskettamalla**. näkyy näytössä, lähetä kohde napauttamalla laitteen näyttöä.



Jos molemmat laitteet yrittävät siirtää tietoja samanaikaisesti, tiedostonsiirto voi epäonnistua.

## Datansäästö

Voit vähentää datan käyttöä estämällä joitakin taustalla toimivia sovelluksia lähettämästä tai vastaanottamasta tietoja.

Napauta Asetukset-näytössä **Yhteydet** → **Datan käyttö** → **Datansäästö** ja aktivoi kytkin napauttamalla sitä.

Kun datansäästötoiminto on käytössä, -kuvake näkyy tilapalkissa.



Datansäästö-toiminto käytössä



Voit valita sovellukset, jotka voivat käyttää dataa rajoituksetta, napauttamalla **Salli sov.**, kun **Datansäästö k.** ja valitsemalla sovellukset.

## Sovellukset vain mobiilidataa

Valitse sovellukset, joiden haluat aina käyttävän mobiilidataa, vaikka laite olisi yhdistetty Wi-Fi-verkkoon.

Voit esimerkiksi asettaa laitteen käyttämään vain mobiilidataa niille sovelluksille, jotka haluat pitää suojattuina, tai suoratoistosovelluksille, joiden yhteys voi katketa. Vaikka et poistaisi Wi-Fi-toimintoa käytöstä, sovellukset käynnistyvät mobiilidatan avulla.

Napauta Asetukset-näytössä **Yhteydet** → **Datan käyttö** → **Sovellukset vain mobiilidataa**, aktivoi kytkin napauttamalla sitä ja napauta sitten kytkintä haluamiesi sovellusten vieressä.



Tämän toiminnon käyttäminen saattaa aiheuttaa lisäkustannuksia.

## SIM-kortin hallinta (kahden SIM-kortin mallit)

Voit aktivoida SIM- tai USIM-korttisi ja mukauttaa SIM-kortin asetuksia. Lisätietoja on kohdassa [Kahden SIM- tai USIM-kortin käyttäminen \(kahden SIM-kortin mallit\)](#).

Napauta Asetukset-näytössä **Yhteydet** → **SIM-kortin hallinta**.

- **Puhelut:** Valitse SIM- tai USIM-kortti, jota käytetään äänipuheluissa.
- **Tekstiviestit:** Valitse SIM- tai USIM-kortti viestejä varten.
- **Mobiilidata:** Valitse SIM- tai USIM-kortti, jota käytetään datapalveluissa.
- **Vahvista puhelujen SIM-kortti:** Aseta laite kysymään, mitä SIM- tai USIM-korttia käytetään seuraavassa puhelussa, kun soitat puhelun käyttämättä ensisijaista puhelujen SIM- tai USIM-korttia.
- **Kaksi SIM-korttia aina käytössä:** Aseta laite sallimaan saapuvat puhelut toisesta SIM- tai USIM-kortista puhelun aikana.



Kun tämä toiminto on käytössä, puhelunsiirto voi alueen tai palveluntarjoajan mukaan aiheuttaa lisämaksuja.

## Mobiilitukiasema ja yhteyden jako

Voit käyttää laitetta mobiilitukiasemana ja jakaa laitteen mobiilidatayhteyden muiden laitteiden kanssa, jos verkkoyhteyttä ei ole käytettävissä. Yhteys voidaan muodostaa Wi-Fi-, USB- tai Bluetooth-toiminnon avulla.

Napauta Asetukset-näytössä **Yhteydet** → **Mobiilitukiasema ja yhteyden jako**.



Tämän toiminnon käyttäminen saattaa aiheuttaa lisäkustannuksia.

- **Mobiilitukiasema:** Jaa laitteen mobiilidatayhteys mobiilitukiaseman avulla tietokoneiden tai muiden laitteiden kanssa.
- **Bluetooth-liitos:** Jaa laitteen mobiilidatayhteys tietokoneiden tai muiden laitteiden kanssa Bluetooth-yhteyden kautta ottamalla Bluetooth-yhteys käyttöön.
- **USB-yhteys:** Jaa laitteen mobiilidatayhteys tietokoneen kanssa USB-yhteyden kautta ottamalla USB-yhteys käyttöön. Kun laite on yhdistetty tietokoneeseen, se toimii tietokoneen langattomana modeemina.

## Mobiilitukiaseman käyttäminen

Voit käyttää laitettasi mobiilitukiasemana ja jakaa laitteen mobiilidatayhteyden muiden laitteiden kanssa.

**1** Napauta Asetukset-näytössä **Yhteydet** → **Mobiilitukiasema ja yhteyden jako** → **Mobiilitukiasema**.

**2** Aktivoi kytkin napauttamalla sitä.

-kuvake näkyy tilarivillä. Muut laitteet voivat löytää laitteesi Wi-Fi-verkkojen luettelosta.

Voit määrittää mobiilitukiaseman salasanan napauttamalla  → **Määritä mobiilitukiasema** ja valitsemalla suojaustason. Anna sitten salasana ja napauta **Tallenna**.

### 3 Etsi ja valitse laitteesi toisen laitteen näytössä Wi-Fi-verkkojen luettelosta.

Jos haluat muodostaa yhteyden syöttämättä salasanaa, napauta  ja skannaa QR-koodi toisella laitteella.



Jos mobiilitukiasemaa ei löydy, napauta laitteessasi  → **Määritä mobiilitukiasema**, poista **Piilota oma laite** -valinta ja valitse sitten **2,4 GHz** taajuusaluevaihtoehtojen luettelosta.

### 4 Käytä yhdistetyssä laitteessa Internetiä laitteesi mobiilidatayhteyden kautta.

## Lisää yhteysasetuksia

Voit hallita muita yhteystoimintoja mukauttamalla asetuksia.

Napauta Asetukset-näytössä **Yhteydet** → **Lisää yhteysasetuksia**.

- **Läheisten laitteiden haku:** Aseta laite hakemaan lähellä olevat laitteet yhteyden muodostamista varten.
- **Tulostus:** Määritä laitteeseen asennettujen tulostinlaajennusten asetukset. Voit etsiä käytettävissä olevat tulostimet tai lisätä tulostimen manuaalisesti ja tulostaa tiedostoja. Lisätietoja on kohdassa [Tulostus](#).
- **MirrorLink:** MirrorLink-toiminnolla voit ohjata laitteesi MirrorLink-sovelluksia ajoneuvon pääyksikön näytössä. Lisätietoja on kohdassa [MirrorLink](#).
- **VPN:** Määritä virtuaalisia yksityisiä verkkoja (VPN-verkkoja) laitteeseesi oppilaitoksen tai työpaikan yksityiseen verkkoon yhdistämistä varten.
- **Yksityinen DNS:** Aseta laite käyttämään suojaukseltaan tavallista parempaa yksityistä DNS-palvelinta.
- **Ethernet:** Kun liität Ethernet-sovittimen, voit käyttää kiinteää verkkoa ja määrittää verkkoasetukset.

## Tulostus

Määritä laitteeseen asennettujen tulostinlaajennusten asetukset. Voit yhdistää laitteen tulostimeen Wi-Fi- tai Wi-Fi Direct -toiminnon avulla ja tulostaa kuvia tai asiakirjoja.



Jotkin tulostimet eivät ehkä ole yhteensopivia laitteen kanssa.

## Tulostinlaajennusten lisääminen

Tulostinlaajennusten avulla voit lisätä tulostimet, joihin haluat yhdistää laitteen.

- 1 Napauta Asetukset-näytössä **Yhteydet** → **Lisää yhteysasetuksia** → **Tulostus** → **Lataa laajennus**.
- 2 Etsi tulostinlaajennus **Play Kauppa** -palvelusta.
- 3 Valitse tulostinlaajennus ja asenna se.
- 4 Valitse asennettu tulostinlaajennus.  
Laitte etsii automaattisesti tulostimet, jotka on yhdistetty samaan Wi-Fi-verkkoon kuin laitteesi.
- 5 Valitse lisättävä tulostin.



Voit lisätä tulostimia manuaalisesti napauttamalla  → **Lisää tulostin**.

## Sisällön tulostaminen

Avaa kuvien, asiakirjojen tai muun sisällön katselun aikana vaihtoehtojen luettelo, napauta **Tulosta** → ▼ → **Kaikki tulostimet...** ja valitse tulostin.



Tulostustavat voivat vaihdella sisällön tyyppin mukaan.

## MirrorLink

Voit näyttää laitteen näyttökuvan ajoneuvon pääyksikön näytössä.

Voit yhdistää laitteesi ajoneuvoon ja ohjata laitteen MirrorLink-sovelluksia ajoneuvon pääyksikön näytöstä.

Napauta Asetukset-näytössä **Yhteydet** → **Lisää yhteysasetuksia** → **MirrorLink**.



Laite on yhteensopiva niiden ajoneuvojen kanssa, jotka tukevat MirrorLink-versiota 1.1 tai uudempaa.

### Laitteen yhdistäminen ajoneuvoon MirrorLink-yhteyden kautta

Kun käytät tätä toimintoa ensimmäisen kerran, yhdistä laite Wi-Fi- tai matkapuhelinverkkoon.

**1** Liitä laitteesi toisen laitteen pariin Bluetooth-yhteyden kautta.

Lisätietoja on kohdassa [Pariliitoksen muodostaminen muiden Bluetooth-laitteiden kanssa](#).

**2** Yhdistä laite ajoneuvoon USB-kaapelilla.

Kun ne on yhdistetty, käytä laitteesi MirrorLink-sovelluksia pääyksikön näytössä.

### MirrorLink-yhteyden katkaiseminen

Irrota USB-kaapeli laitteesta ja ajoneuvosta.

## Äänet ja värinä

### Asetukset

Voit muuttaa laitteen ääniasetuksia.

Napauta Asetukset-näytössä **Äänet ja värinä**.

- **Äänitila:** Aseta laite käyttämään äänitilaa, värinätilaa tai äänetöntä tilaa.
- **Värinä soidessa:** Aseta laite värisemään ja soittamaan soittoääni puhelun saapuessa.
- **Tilapäinen mykistys:** Aseta laite käyttämään äänetöntä tilaa tietty aika.
- **Soittoääni:** Vaihda puhelun soittoääni.
- **Ilmoitusäänet:** Muuta ilmoitusääntä.

- **Äänenvoimakkuus:** Säädä laitteen äänenvoimakkuutta.
- **Värinäkuvio:** Valitse värinäkuvio.
- **Värinän voimakkuus:** Säädä värinähälytyksen voimakkuutta.
- **Järjestelmän äänen/värinän hallinta:** Aseta laite toistamaan merkkiääniä tai värisemään toiminnoissa, kuten kosketusnäytön ohjaamisessa.
- **Äänenlaatu ja tehosteet:** Aseta laitteen äänenlaatu ja tehosteet. Lisätietoja on kohdassa [Dolby Atmos \(tilääni\)](#).
- **Erillinen sovelluksen ääni:** Aseta laite toistamaan mediaääni tietystä sovelluksesta erikseen toisessa äänilaitteessa. Lisätietoja on kohdassa [Erillinen sovelluksen ääni](#).

## Dolby Atmos (tilääni)

Voit valita optimoidun tiläänitilan erityyppisille äänille, kuten elokuville, musiikille ja puheelle. Dolby Atmos -toiminnon avulla voit nauttia äänestä, joka kuuluu kaikkialta ympäriltäsi.

Napauta Asetukset-näytössä **Äänet ja värinä** → **Äänenlaatu ja tehosteet** → **Dolby Atmos**, aktivoi kytkin napauttamalla sitä ja valitse sitten tila.



Tämän toiminnon käyttäminen edellyttää, että laitteeseen on kytketty nappikuuloke.

## Erillinen sovelluksen ääni

Aseta laite toistamaan ääntä tietystä sovelluksesta yhdistetyn Bluetooth-kaiuttimen tai -kuulokemikrofonin kautta erillisenä muiden sovellusten äänestä.

Voit esimerkiksi kuunnella Navigointi-sovelluksen ääntä laitteen kaiuttimesta samalla, kun kuuntelet Musiikki-sovelluksen ääntä ajoneuvon Bluetooth-kaiuttimesta.

- 1 Napauta Asetukset-näytössä **Äänet ja värinä** → **Erillinen sovelluksen ääni** ja aktivoi kytkin napauttamalla sitä.
- 2 Valitse sovellus, jonka mediaäänet toistetaan erikseen, ja napauta sitten paluunäppäintä.
- 3 Valitse laite, jonka kautta valitun sovelluksen mediaääni toistetaan.

## Ilmoitukset

Muuta ilmoitusasetuksia.

Napauta Asetukset-näytössä **Ilmoitukset**.

- **Ehdota toimenpiteitä ja vastauksia:** Aseta laite ehdottamaan toimenpiteitä ja vastauksia ilmoituksiin.
- **Näytä torkkutoiminto:** Määritä, näytetäänkö torkkuasetus.
- **Sovellusten kuvakemerkit:** Voit muuttaa sovelluskuvakemerkkien asetuksia.
- **Tilapalkki:** Määritä, miten ilmoituskuvakkeet näytetään ja näytetäänkö akun jäljellä olevan varauksen prosenttiarvo tilarivillä.
- **Älä häiritse:** Aseta laite mykistämään kaikki äänet sallittuja poikkeuksia lukuun ottamatta.
- **Viimeksi lähetetyt:** Voit tarkastella sovelluksia, jotka ovat vastaanottaneet ilmoituksia äskettäin, ja muuttaa ilmoitusasetuksia. Jos haluat mukauttaa muiden sovellusten ilmoitusasetuksia, napauta **Näytä kaikki** → ▼ → **Kaikki** ja valitse sovellus sovellusten luettelosta.

## Näyttö

### Asetukset

Voit muuttaa näytön ja alkunäytön asetuksia.

Napauta Asetukset-näytössä **Näyttö**.

- **Kirkkaus:** Säädä näytön kirkkautta.
- **Mukautuva kirkkaus:** Aseta laite seuraamaan kirkkaussäätöjä ja käyttämään niitä automaattisesti samantapaisissa valaistusolosuhteissa.
- **Sinisen valon suodatin:** Ota sinisen valon suodatin käyttöön ja muuta suodattimen asetuksia. Lisätietoja on kohdassa [Sinisen valon suodatin](#).
- **Tumma tila:** Voit ehkäistä silmien väsymistä käyttämällä tummaa teemaa, kun käytät laitetta yöllä tai pimeässä. Lisätietoja on kohdassa [Tumma tila](#).
- **Näyttötila:** Säädä näytön väriä ja kontrastia muuttamalla näyttötilaa. Lisätietoja on kohdassa [Näyttötilan vaihtaminen tai näytön värin säätäminen](#).

- **Fonttikoko ja tyyli:** Voit muuttaa fontin kokoa ja tyyliä.
- **Näytön zoomaus:** Voit muuttaa näytön zoomausasetusta.
- **Koko näytön sovellukset:** Valitse sovellukset, joita käytetään koko näytön kokoisella kuvasuhteella. Voit myös asettaa laitteen piilottamaan etukameran näytöstä.
- **Näytön aikakatkaus:** Määritä, kuinka kauan laite odottaa ennen näytön taustavalon sammuttamista.
- **Alkunäyttö:** Määritä alkunäytön asetukset, kuten näyttöruudukko tai asettelu.
- **Helppo tila:** Siirry helppoon tilaan, jossa alkunäytön asettelu on tavallista yksinkertaisempi ja kuvakkeet suuremmat.
- **Reunanäyttö:** Muuta Reunanäytön asetuksia. Lisätietoja on kohdassa [Reunanäyttö](#).
- **Siirtymispalkki:** Muuta siirtymispalkin asetuksia. Lisätietoja on kohdassa [Siirtymispalkki \(valintanäppäimet\)](#).
- **Vahingossa tapahtuvien kosketusten vastainen suojaus:** Aseta laite estämään näytön käynnistyminen, kun laite on pimeässä paikassa, kuten taskussa tai laukussa.
- **Kosketusherkkyyys:** Lisää näytön kosketusherkkyyttä näyttösuojakalvojen kanssa käyttämistä varten.
- **Näytä lataustiedot:** Aseta laite näyttämään jäljellä olevan varauksen prosenttiarvo ja arvioitu aika, jonka kuluttua akku on ladattu täyteen, kun näyttö on sammutettuna.
- **Näytönsäästäjä:** Aseta laite käynnistämään näytönsäästäjä, kun laite latautuu. Lisätietoja on kohdassa [Näytönsäästäjä](#).

## Sinisen valon suodatin

Voit ehkäistä silmien väsymistä vähentämällä näytön sinisen valon määrää.



Kun katselet HDR-videoita vain HDR-videoita sisältävistä videopalveluista, sinisen valon suodatinta ei ehkä käytetä.

- 1 Napauta Asetukset-näytössä **Näyttö** → **Sinisen valon suodatin** ja aktivoi **Ota käyttöön nyt** -kytkin napauttamalla sitä.
- 2 Säädä suodattimen läpinäkyvyyttä vetämällä säätöpalkkia.
- 3 Jos haluat ajastaa näytön sinisen valon suodattimen käytön, napauta **Ota käyttöön aikataulun mukaan** -kytkintä ja valitse haluamasi vaihtoehto.
  - **Auringonlaskusta auringonnousuun:** Aseta laite käyttämään sinisen valon suodatinta yöllä ja poistamaan se käytöstä aamulla kulloisenkin sijaintisi perusteella.
  - **Mukautettu aikataulu:** Aseta tietty aika, jolloin sinisen valon suodatinta käytetään.

## Tumma tila

Voit ehkäistä silmien väsymistä käyttämällä tummaa teemaa, kun käytät laitetta yöllä tai pimeässä.



- Tumma teema ei välttämättä ole käytettävissä kaikissa sovelluksissa.
- Voit ottaa käyttöön tai poistaa käytöstä tumman tilan nopeasti ilmoituspaneelissa. Avaa ilmoituspaneeli, pyyhkäise alaspäin ja napauta sitten  (**Tumma tila**).

- 1 Napauta Asetukset-näytössä **Näyttö** → **Tumma tila** ja aktivoi **Ota käyttöön nyt** -kytkin napauttamalla sitä.
- 2 Jos haluat ajastaa tumman tilan käytön, napauta **Ota käyttöön aikataulun mukaan** -kytkintä ja valitse haluamasi vaihtoehto.
  - **Auringonlaskusta auringonnousuun:** Aseta laite käyttämään tummaa tilaa yöllä ja poistamaan se käytöstä aamulla kulloisenkin sijaintisi perusteella.
  - **Mukautettu aikataulu:** Aseta tietty aika, jolloin tumma tila otetaan käyttöön ja poistetaan käytöstä.

## Näyttötilan vaihtaminen tai näytön värin säätäminen

Voit vaihtaa näyttötilaa tai muuttaa näytön värejä.

### Näyttötilan vaihtaminen

Napauta Asetukset-näytössä **Näyttö** → **Näyttötila** ja valitse haluamasi tila.

- **Eloisa:** Tämä optimoi näytön värialueen, kylläisyyden ja terävyyden. Voit myös säätää näytön väritasapainoa väriarvon mukaan.
- **Luonnollinen:** Tämä muuttaa näytön sävyt luonnollisiksi.



- Voit säätää näytön väriä vain **Eloisa**-tilassa.
- **Eloisa**-tila ei ehkä ole yhteensopiva kolmansien osapuolten sovellusten kanssa.
- Näyttötilaa ei voi muuttaa sinisen valon suodatinta käytettäessä.

### Koko näytön väritasapainon optimoiminen

Voit optimoida näytön värin säätämällä värisävyjä haluamallasi tavalla.

Napauta Asetukset-näytössä **Näyttö** → **Näyttötila** → **Eloisa** ja säädä värintasapainopalkkia **Valkotasapaino**-kohdassa.

Kun vedät värintasapainopalkkia asentoa **Viileä** kohti, sininen värisävy lisääntyy. Kun vedät värintasapainopalkkia asentoa **Lämmin** kohti, punainen värisävy lisääntyy.



### Näytön sävyn säätäminen väriarvon mukaan

Voit lisätä tai vähentää tiettyjä värisävyjä säätämällä punaisen, vihreän tai sinisen arvoja erikseen.

- 1 Napauta Asetukset-näytössä **Näyttö** → **Näyttötila** → **Eloisa**.
- 2 Napauta **Lisäasetukset**.
- 3 Säädä väripalkkia **R** (Red, punainen), **G** (Green, vihreä) tai **B** (Blue, sininen).  
Näytön sävyä säädetään.

## Näytönsäästäjä

Voit asettaa kuvia näytettäväksi näytönsäästäjänä, kun näyttö sammuu automaattisesti. Näytönsäästäjä on näkyvissä, kun laite latautuu.

1 Napauta Asetukset-näytössä **Näyttö** → **Näytönsäästäjä**.

2 Valitse toiminto.

Jos valitset **Valokuvakehys** tai **Kuvat**, valitut kuvat sisältävä diaesitys käynnistyy. Jos valitset **Valokuvapöytä**, valitut kuvat näkyvät pieninä osittain päällekkäisinä kortteina.

3 Napauta  ja valitse albumit kuvien näyttöä varten.

4 Kun olet valmis, napauta paluunäppäintä.

Voit esikatsella valittua vaihtoehtoa napauttamalla **Esikatselu**.



Kun napautat näyttöä näytönsäästäjän ollessa näkyvissä, näyttö käynnistyy.

## Taustakuva

Muuta alkunäytön ja lukitun näytön taustakuva-asetuksia.

Napauta Asetukset-näytössä **Taustakuva**.

## Teemat

Voit käyttää laitteessa eri teemoja ja siten muuttaa alkunäytön, lukitun näytön ja kuvakkeiden visuaalisia elementtejä.

Napauta Asetukset-näytössä **Teemat**.

- **Teemat:** Vaihda laitteen teemaa.
- **Taustakuvat:** Muuta alkunäytön ja lukitun näytön taustakuva-asetuksia.
- **Kuvakkeet:** Vaihda kuvakkeiden tyyliä.
- **AOD:t:** Valitse Always On Display -näytössä näytettävä kuva.

# Lukitusnäyttö

## Asetukset

Muuta lukitusnäytön asetuksia.

Napauta Asetukset-näytössä **Lukitusnäyttö**.



Valittavissa olevat vaihtoehdot voivat vaihdella valitun näytönlukitustavan mukaan.

- **Näytön lukituksen tyyppi:** Muuta näytön lukitustapaa.
- **Smart Lock:** Aseta laite avaamaan lukituksensa, kun luotettu sijainti tai laite on havaittu. Lisätietoja on kohdassa [Smart Lock](#).
- **Suojatun lukituksen asetukset:** Muuta valitun näytönlukitustavan asetuksia.
- **Always On Display:** Aseta laite näyttämään tietoja, kun näyttö on sammuneena. Lisätietoja on kohdassa [Always On Display](#).
- **Taustakuvapalvelut:** Aseta laite käyttämään taustakuvapalveluja, kuten dynaamista lukitusnäyttöä.
- **Kellotyyli:** Muuta lukitusnäytössä näkyvän kellon tyyppiä ja väriä.
- **Verkkovierailukello:** Aseta kello näyttämään sekä paikallinen aikavyöhyke että kotiaikavyöhyke lukitussa näytössä verkkovierailun aikana.
- **FaceWidgets:** Muuta lukitusnäytössä näkyvien kohteiden asetuksia.
- **Yhteystiedot:** Aseta laite näyttämään yhteystiedot, kuten sähköpostiosoitteesi, lukitussa näytössä.
- **Ilmoitukset:** Määritä, miten ilmoitukset näkyvät lukitussa näytössä.
- **Pikavalinnat:** Valitse sovellukset, joiden pikavalinnat näkyvät lukitussa näytössä.
- **Tietoja lukitusnäytöstä:** Tarkastele lukitusnäytön versiotietoja ja oikeudellisia tietoja.

## Smart Lock

Voit asettaa laitteen avaamaan lukituksensa ja pysymään lukitsemattomana, kun luotettu sijainti tai laite on havaittu.

Jos olet esimerkiksi asettanut kotisi luotetuksi sijainniksi ja saavut kotiin, laitteesi tunnistaa sijainnin ja avaa lukituksensa automaattisesti.



- Tämä toiminto on käytettävissä, kun näytönlukitusmenetelmä on määritetty.
- Jos et käytä laitetta neljään tuntiin tai kun käynnistät laitteen, sinun on avattava näytön lukitus määrittämäsi kuvion, PIN-koodin tai salasanan avulla.

- 1 Napauta Asetukset-näytössä **Lukitusnäyttö** → **Smart Lock**.
- 2 Avaa näytön lukitus esiasetettua näytönlukitustapaa käyttämällä.
- 3 Valitse vaihtoehto ja määritä asetukset valmiiksi noudattamalla näytön ohjeita.

## Biometriset tiedot ja suojaus

### Asetukset

Voit muuttaa laitteen suojausasetuksia.

Napauta Asetukset-näytössä **Biometriset tiedot ja suojaus**.

- **Kasvontunnistus:** Voit asettaa laitteen avaamaan näytön lukituksen kasvojentunnistuksen avulla. Lisätietoja on kohdassa [Kasvojentunnistus](#).
- **Sormenjäljet:** Rekisteröi sormenjälkesi näytön lukituksen avaamista varten. Lisätietoja on kohdassa [Sormenjälkien tunnistus](#).
- **Biometriikka-asetukset:** Voit muuttaa biometrinen tietojen asetuksia.
- **Biom. tietojen tietoturvakorjaus:** Näytä biometriikan suojauskorjauksen versio ja tarkista päivitykset.
- **Google Play Protect:** Aseta laite tarkistamaan haitalliset sovellukset ja toiminnot, varoittamaan mahdollisista haitoista ja poistamaan ne.
- **Etsi matkapuhelimeni:** Ota käyttöön tai poista käytöstä Etsi matkapuhelimeni -toiminto. Voit seurata ja hallita kadonnutta tai varastettua laitetta Etsi matkapuhelimeni -sivuston ([findmymobile.samsung.com](http://findmymobile.samsung.com)) avulla.

- **Tietoturvapäivitys:** Näytä laitteen ohjelmiston versio ja tarkista päivitykset.
- **Google Play -järjestelmäpäivitys:** Näytä Google Play -järjestelmän versio ja etsi päivityksiä.
- **Samsung Pass:** Vahvista henkilöllisyytesi helposti ja turvallisesti biometristen tietojesi avulla. Lisätietoja on kohdassa [Samsung Pass](#).
- **Asenna tuntemattomia sovelluksia:** Aseta laite sallimaan sovellusten asentaminen tuntemattomista lähteistä.
- **Suojattu kansio:** Luo suojattu kansio, jolla voit suojata yksityisen sisältösi ja sovellukset muilta. Lisätietoja on kohdassa [Suojattu kansio](#).
- **Suojattu Wi-Fi:** Aseta laite suojaamaan tietosi suojaamattomia Wi-Fi-verkkoja käytettäessä. Lisätietoja on kohdassa [Suojattu Wi-Fi](#).



Tämän toiminnon käyttömahdollisuus määräytyy Wi-Fi-verkon, alueen ja palveluntarjoajan mukaan.

- **Salaa SD-kortti tai poista sen salaus:** Aseta laite salaamaan muistikortissa olevat tiedostot.



Laite ei voi lukea salattuja tiedostoja, jos laite palautetaan tehdasasetuksiin tämän asetuksen ollessa käytössä. Poista asetus käytöstä ennen laitteen palauttamista tehdasasetuksiin.

- **Muut suojausasetukset:** Määritä suojauksen lisäasetukset.

## Kasvojentunnistus

Voit asettaa laitteen avaamaan näytön lukituksen kasvojentunnistuksen avulla.



- Jos käytät kasvojasi näytönlukitusmenetelmänä, et voi käyttää kasvojasi näytön avaamiseen ensimmäisellä kerralla laitteen käynnistämisen jälkeen. Jotta voit käyttää laitetta, sinun on avattava näytön lukitus kasvojen rekisteröinnin yhteydessä määrittämäsi kuvion, PIN-koodin tai salasanan avulla. Vältä unohtamasta kuviota, PIN-koodia tai salasanaa.
- Jos muutat näytönlukitusmenetelmäksi vaihtoehdon **Pyyhkäisy** tai **Ei mitään**, jotka eivät ole turvallisia, kaikki biometriset tietosi poistetaan. Jos haluat käyttää biometrisiä tietojasi sovelluksissa tai toiminnoissa, sinun on rekisteröitävä biometriset tietosi uudelleen.



### Kasvojentunnistuksen varotoimia

Ennen näytön lukituksen avaamista kasvojentunnistuksen avulla pidä seuraavat varotoimet mielessä.

- Joku tai jokin kuvaasi muistuttava voi avata laitteen lukituksen.
- Kasvojentunnistus ei ole yhtä varma suojaus kuin kuvio, PIN-koodi tai salasana.

## Vihjeitä hyvään kasvojentunnistukseen

Muista seuraavat asiat kasvojentunnistusta käyttäessäsi:

- Harkitse huolellisesti rekisteröintiolosuhteet, kuten se, käytätkö silmälaseja, hattua, naamiota, partaa tai voimakasta ehostusta.
- Varmista, että olet hyvin valaistulla alueella ja että kameran objektiivi on puhdas rekisteröinnin aikana.
- Varmista, ettei kuvastasi tule epäterävää, jotta tunnistustulokset ovat hyviä.

## Kasvojen rekisteröiminen

Kasvojentunnistus toimii parhaiten, kun rekisteröit kasvosi sisätilassa ja poissa suorasta auringonvalosta.

- 1 Napauta Asetukset-näytössä **Biometriset tiedot ja suojaus** → **Kasvontunnistus**.
- 2 Lue näytön ohjeet ja napauta **Jatka**.
- 3 Määritä näytönlukitustapa.
- 4 Valitse, käytätkö silmälaseja vai et, ja napauta **Jatka**.
- 5 Pitele laitetta niin, että näyttö on itseäsi kohti ja katso näyttöä.

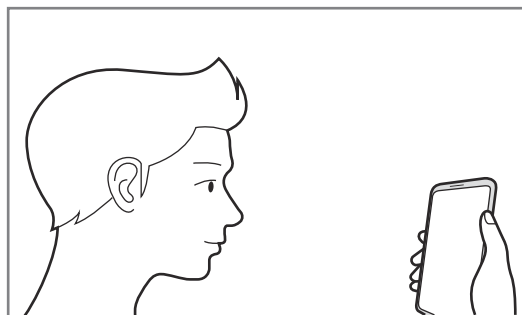

- 6 Aseta kasvosi näytössä olevan kehyksen sisälle.

Kamera skannaa kasvosi.



- Jos näytön lukituksen avaaminen kasvojesi avulla ei toimi oikein, poista rekisteröidyt kasvot ja rekisteröi kasvosi uudelleen napauttamalla **Poista kasvotiedot**.
- Jos haluat parantaa kasvojentunnistusta, napauta **Lisää vaihtoehtoinen ilme** ja lisää vaihtoehtoinen ulkoasu.

## Rekisteröityjen kasvotietojen poistaminen

Voit poistaa rekisteröimäsi kasvotiedot.

1 Napauta Asetukset-näytössä **Biometriset tiedot ja suojaus** → **Kasvontunnistus**.

2 Avaa näytön lukitus esiasetettua näytönlukitustapaa käyttämällä.

3 Napauta **Poista kasvotiedot** → **Poista**.

Kun rekisteröidyt kasvot poistetaan, myös kaikki niihin liittyvät toiminnot poistetaan käytöstä.

## Näytön lukituksen avaaminen kasvojen avulla

Voit avata näytön lukituksen kasvojesi avulla kuvion, PIN-koodin tai salasanan käyttämisen sijaan.

1 Napauta Asetukset-näytössä **Biometriset tiedot ja suojaus** → **Kasvontunnistus**.

2 Avaa näytön lukitus esiasetettua näytönlukitustapaa käyttämällä.

3 Aktivoi **Lukituksen poisto kasvoilla** -kytkin napauttamalla sitä.



- Jos haluat asettaa laitteen avaamaan näytön lukituksen kasvojen tunnistamisen jälkeen ilman lukitun näytön pyyhkäisemistä, poista **Pysy lukitusnäytössä** -kytkin käytöstä napauttamalla sitä.
- Jos haluat vähentää kasvojen tunnistamista valokuvista tai videoista, poista **Nopeampi tunnistus** -kytkin käytöstä napauttamalla sitä. Tämä voi pienentää kasvojentunnistuksen nopeutta.
- Jos haluat suurentaa tunnistusnopeutta pimeissä paikoissa, ota **Kirkasta näyttö** -kytkin käyttöön napauttamalla sitä.

4 Katso lukittua näyttöä.

Kun kasvosi on tunnistettu, voit avata näytön lukituksen käyttämättä muuta näytönlukitustapaa. Jos kasvojasi ei tunnisteta, käytä esimääritettyä näytönlukitustapaa.

## Sormenjälkien tunnistus

Sormenjälkien tunnistuksen toimiminen edellyttää, että rekisteröit ja tallennat sormenjälkitietosi laitteeseen. Rekisteröimisen jälkeen voit asettaa laitteen käyttämään sormenjälkeäsi seuraavissa toiminnoissa:

- Näytön lukitus
- Suojattu kansio



- Tämän ominaisuuden käyttömahdollisuus määräytyy alueen tai palveluntarjoajan mukaan.
- Sormenjälkitunnistus parantaa laitteen suojausta jokaisen sormenjäljen yksilöivien ominaisuuksien avulla. Mahdollisuus, että sormenjälkitunnistin sekoittaisi kaksi eri sormenjälkeä toisiinsa, on hyvin pieni. Jos eri sormenjäljet ovat hyvin samanlaisia, tunnistin voi kuitenkin joskus harvoin tunnistaa ne samoiksi.
- Jos käytössä on näytönsuojakalvo, varmista, ettei se estä näyttöön sijoitetun sormenjälkilukijan käyttöä.
- Jos käytät sormenjälkeäsi näytönlukitusmenetelmänä, et voi käyttää sormenjälkeäsi näytön avaamiseen ensimmäisellä kerralla laitteen käynnistämisen jälkeen. Jotta voit käyttää laitetta, sinun on avattava näytön lukitus sormenjäljen rekisteröinnin yhteydessä määrittämäsi kuvion, PIN-koodin tai salasanan avulla. Vältä unohtamasta kuviota, PIN-koodia tai salasanaa.
- Jos laite ei tunnista sormenjälkeäsi, voit avata laitteen lukituksen sen kuvion, PIN-koodin tai salasanan avulla, jonka olet määrittänyt sormenjäljen rekisteröinnin yhteydessä, ja rekisteröidä sitten sormenjälkesi uudelleen. Jos kuvio, PIN-koodi tai salasana unohtuu, et voi käyttää laitetta palauttamatta sen tehdasasetuksia. Samsung ei vastaa tietojen menetyksestä eikä muista haitoista, jotka johtuvat avauskoodien unohtamisesta.
- Jos muutat näytönlukitusmenetelmäksi vaihtoehdon **Pyyhkäisy** tai **Ei mitään**, jotka eivät ole turvallisia, kaikki biometriset tietosi poistetaan. Jos haluat käyttää biometrisiä tietojasi sovelluksissa tai toiminnoissa, sinun on rekisteröitävä biometriset tietosi uudelleen.

## Sormenjälkitunnistuksen parantaminen

Kun luet sormenjälkesi laitteella, ota huomioon seuraavat asiat, jotka voivat vaikuttaa laitteen suorituskykyyn:

- Laite ei ehkä tunnista sormenjälkiä, jos ihossa on ryppyjä tai arpia.
- Laite ei ehkä tunnista pienten tai ohuiden sormien sormenjälkiä.
- Voit parantaa tunnistuksen suorituskykyä rekisteröimällä sen käden sormenjäljet, jolla useimmiten käytät toimintoja laitteessa.

- Laitteessa on sisäinen sormenjälkitunnistin näytön alareunassa keskellä. Varmista, ettei näytönsuojakalvo tai kosketusnäyttö ole naarmuuntunut tai vahingoittunut sormenjälkitunnistimen alueen kohdalta kolikoiden, avainten, kynien tai kaulakorujen takia.
- Varmista, että sormenjälkitunnistimen alue näytön alareunassa keskellä ja sormesi ovat puhtaat ja kuivat.
- Jos taivutat sormea tai käytät sormenpäätä, laite ei ehkä tunnista sormenjälkiä. Paina näyttöä niin, että sormenpääsi leviää sormenjälkitunnistimen alueen leveälle pinnalle.

### Sormenjälkien rekisteröiminen

- 1 Napauta Asetukset-näytössä **Biometriset tiedot ja suojaus** → **Sormenjäljet**.
- 2 Lue näytön ohjeet ja napauta **Jatka**.
- 3 Määritä näytönlukitustapa.
- 4 Aseta sormesi sormenjälkitunnistimen päälle näytön alareunaan. Kun laite on tunnistanut sormesi, nosta sormi ylös ja aseta se sormenjälkitunnistimen päälle uudelleen.  
Jatka tätä, kunnes sormenjälki on rekisteröity.

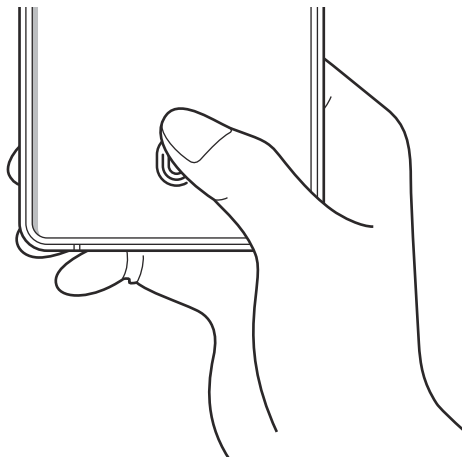

- 5 Kun olet rekisteröinyt sormenjälkesi, napauta **Valmis**.

## Rekisteröityjen sormenjälkien tarkistaminen

Voit tarkistaa, onko sormenjälkesi rekisteröity, asettamalla sormesi sormenjälkitunnistimen päälle.

- 1 Napauta Asetukset-näytössä **Biometriset tiedot ja suojaus** → **Sormenjäljet**.
- 2 Avaa näytön lukitus esiasetettua näytönlukitustapaa käyttämällä.
- 3 Napauta **Tarkista lisätyt sormenjäljet**.
- 4 Aseta sormi sormenjälkitunnistimen päälle.  
Tunnistuksen tulos näkyy näytössä.

## Rekisteröityjen sormenjälkien poistaminen

Voit poistaa rekisteröidyt sormenjäljet.

- 1 Napauta Asetukset-näytössä **Biometriset tiedot ja suojaus** → **Sormenjäljet**.
- 2 Avaa näytön lukitus esiasetettua näytönlukitustapaa käyttämällä.
- 3 Valitse poistettava sormenjälki ja napauta **Poista**.

## Näytön lukituksen avaaminen sormenjälkien avulla

Voit avata näytön lukituksen sormenjäljen avulla kuvion, PIN-koodin tai salasanan käyttämisen sijaan.

- 1 Napauta Asetukset-näytössä **Biometriset tiedot ja suojaus** → **Sormenjäljet**.
- 2 Avaa näytön lukitus esiasetettua näytönlukitustapaa käyttämällä.
- 3 Aktivoi **Lukit. poist. sormenj. av.** -kytkin napauttamalla sitä.
- 4 Aseta lukitussa näytössä sormesi sormenjälkitunnistimen päälle ja lue sormenjälkesi.

## Sormenjälkitunnistuksen kuvakkeen asetuksen muuttaminen

Voit asettaa laitteen näyttämään tai piilottamaan sormenjälkitunnistuksen kuvakkeen, kun näyttöä napautetaan sen ollessa sammutettuna.

- 1 Napauta Asetukset-näytössä **Biometriset tiedot ja suojaus** → **Sormenjäljet**.
- 2 Avaa näytön lukitus esiasetettua näytönlukitustapaa käyttämällä.
- 3 Napauta **Näytä kuvake, kun näyttö samm.** ja valitse vaihtoehto.

## Samsung Pass

Voit rekisteröidä biometriset tietosi Samsung Pass -toimintoon ja vahvistaa henkilöllisyytesi helposti, kun käytät palveluita, jotka edellyttävät kirjautumista tai henkilökohtaisia tietoja.



- Tämän toiminnon käyttäminen edellyttää, että laitteesi on yhdistetty Wi-Fi- tai matkapuhelinverkkoon.
- Tämän toiminnon käyttäminen edellyttää kirjautumista Samsung-tilille. Lisätietoja on kohdassa [Samsung-tili](#).
- Internet-sivustokirjautumistoiminto on käytettävissä vain niissä Internet-sivustoissa, joita käytät **Internet**-sovelluksella. Jotkin Internet-sivustot eivät ehkä tue tätä toimintoa.
- Rekisteröidyt biometriset tiedot ja tallennettavat maksukorttitiedot tallennetaan vain omaan laitteeseesi, eikä niitä synkronoida muiden laitteiden eikä palvelimien kanssa.

## Samsung Pass -tietojen rekisteröiminen

Ennen Samsung Pass -toiminnon käyttöä rekisteröi biometriset tietosi Samsung Passiin.

Napauta Asetukset-näytössä **Biometriset tiedot ja suojaus** → **Samsung Pass**. Määritä asetukset noudattamalla näytön ohjeita.

## Samsung-tilin salasanan vahvistaminen

Voit käyttää rekisteröityjä biometrisia tietojasi henkilöllisyytesi vahvistamiseen Samsung-tilisi salasanan syöttämisen sijaan esimerkiksi silloin, kun ostat sisältöä **Galaxy Store** -kaupasta.

Napauta Samsung Pass -päänäytössä  → **Asetukset** → **Tili ja synkronointi** ja aktivoi sitten **Vahvista Samsung Passilla** -kytkin napauttamalla sitä.

## Kirjautuminen Internet-sivustoihin Samsung Pass -toiminnolla

Voit kirjautua Samsung Pass -toiminnon avulla helposti Internet-sivustoihin, jotka tukevat tunnusten ja salasanojen automaattista täyttöä.

- 1 Avaa Internet-sivusto, johon haluat kirjautua.
- 2 Anna tunnuksesi ja salasanasi ja napauta sitten Internet-sivuston kirjautumisnäppäintä.
- 3 Kun näkyvässä on ponnahdusikkuna, joka kysyy, haluatko tallentaa kirjautumistiedot, valitse **Kirjaudu Samsung Passilla** ja napauta **Muista**.

## Kirjautuminen sovelluksiin Samsung Pass -toiminnolla

Voit kirjautua Samsung Pass -toiminnon avulla helposti sovelluksiin, jotka tukevat tunnusten ja salasanojen automaattista täyttöä.

- 1 Avaa sovellus, johon haluat kirjautua.
- 2 Anna tunnuksesi ja salasanasi ja napauta sitten sovelluksen kirjautumisnäppäintä.
- 3 Kun näkyvässä on ponnahdusikkuna, joka kysyy, haluatko tallentaa kirjautumistiedot, napauta **Tallenna**.

## Kirjautumistietojen hallinta

Voit tarkastella niiden Internet-sivustojen ja sovellusten luetteloa, jotka olet asettanut käyttämään Samsung Pass -tietoja, ja hallita kirjautumistietojasi.

- 1 Napauta Samsung Pass -päänäytössä **Sisäänkirjaus** ja valitse Internet-sivusto tai sovellus luettelosta.
- 2 Napauta **Muokkaa** ja muokkaa tunnustasi, salasanasi ja Internet-sivuston tai sovelluksen nimeä.

Jos haluat poistaa kirjautumistietosi, napauta **Poista**.

## Samsung Pass -toiminnon käyttäminen Internet-sivustoissa ja sovelluksissa

Kun käytät Internet-sivustoja tai sovelluksia, jotka tukevat Samsung Pass -toimintoa, voit helposti kirjautua niihin Samsung Pass -tiedoilla.

Jos haluat nähdä luettelon sivustoista ja sovelluksista, jotka tukevat Samsung Pass -palvelua, napauta Samsung Pass -päänäytössä  → **Kumppanit**. Jos Samsung Pass -toimintoa tukevia Internet-sivustoja tai sovelluksia ei ole, **Kumppanit**-kohta ei ole näkyvässä.



- Käytettävissä olevat Internet-sivustot ja sovellukset voivat vaihdella alueen tai palveluntarjoajan mukaan.
- Samsung ei vastaa tietojen menetyksestä eikä muista haitoista, jotka johtuvat kirjautumisesta Internet-sivustoihin tai sovelluksiin Samsung Pass -toiminnon avulla.

## Henkilökohtaisten tietojen syöttäminen automaattisesti

Samsung Pass -toiminnon avulla voit syöttää helposti osoite- tai maksukorttitietosi sovelluksissa, jotka tukevat henkilökohtaisten tietojen automaattista täyttämistä.

**1** Napauta Samsung Pass -päänäytössä **Täytä lomakkeet autom.** ja valitse **Lisää osoite** tai **Lisää kortti**.

**2** Anna tiedot ja napauta **Tallenna**.

Voit nyt syöttää henkilökohtaisia tietojasi automaattisesti tuetuissa sovelluksissa käyttämällä biometrisiä tietojasi, jotka olet rekisteröinyt Samsung Pass -toimintoon.

## Samsung Pass -tietojen poistaminen

Voit poistaa Samsung Passiin rekisteröidyt biometriset tietosi, kirjautumistietosi ja sovellustietosi.



- Sitoutumisesi käyttöehtoihin ja Samsung-tilisi pysyvät aktiivisina.
- Muiden Samsung-tiliisi kirjautuneiden laitteiden Samsung Pass -tietoja ei poisteta.

**1** Napauta Samsung Pass -päänäytössä  → **Asetukset** → **Poista tiedot**.

**2** Anna Samsung-tilisi salasana ja napauta **OK**.

Samsung Pass -tietosi poistetaan.

## Suojattu kansio

Suojattu kansio suojaa yksityistä sisältöäsi ja sovelluksiasi, kuten valokuvia ja yhteystietoja, niin, että muut eivät voi käyttää niitä. Voit pitää yksityisen sisältösi ja sovelluksesi suojattuina, vaikka laite olisi lukitsemattomana.

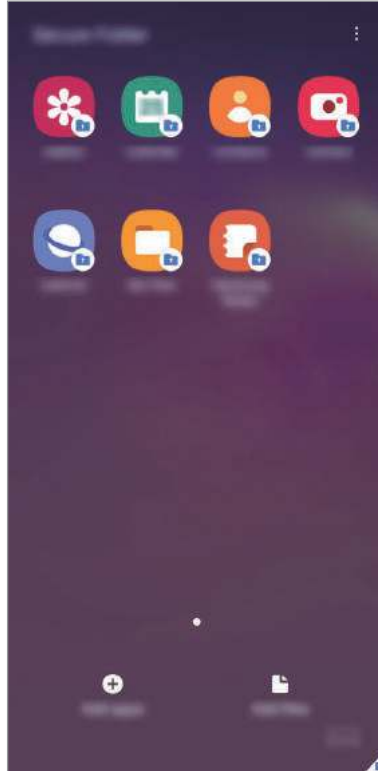

Suojattu kansio on erillinen, suojattu tallennusalue. Suojatussa kansiossa olevia tietoja ei voi siirtää muihin laitteisiin hyväksymättömien jakotapojen, kuten USB-yhteyden tai Wi-Fi Direct -toiminnon, avulla. Jos käyttöjärjestelmää yritetään mukauttaa tai ohjelmistoa muuttaa, suojattu kansio lukkiutuu automaattisesti, eikä sitä voi käyttää. Ennen kuin tallennat tietoja suojattuun kansioon, varmuuskopioi tiedot toiseen suojattuun sijaintiin.



Suojattu kansio -toiminnon käyttäminen edellyttää kirjautumista Samsung-tilille.

### Suojatun kansion määrittäminen

- 1 Käynnistä **Asetukset**-sovellus ja napauta **Biometriset tiedot ja suojaus** → **Suojattu kansio**.
- 2 Hyväksy Suojatun kansion käyttöehdot.

- 3 Anna Samsung-tilisi tunnus ja salasana ja napauta **Kirjaudu**.
- 4 Valitse suojatun kansion kanssa käytettävä lukitustyyppi ja määritä asetukset noudattamalla näytön ohjeita.

Voit muuttaa suojatun kansion nimeä tai kuvakkeen väriä napauttamalla  → **Mukauta**.



- Kun käynnistät **Suojattu kansio** -sovelluksen, sinun on avattava sovelluksen lukitus esimääritetyn lukitustavan avulla.
- Jos unohdat suojatun kansion lukituksen avauskoodin, voit palauttaa sen Samsung-tilisi avulla. Napauta näppäintä lukitun näytön alareunassa ja anna Samsung-tilisi salasana.

## Suojatun kansion automaattisen lukituksen määrittäminen

Voit asettaa laitteen lukitsemaan suojatun kansion automaattisesti, kun sitä ei käytetä.

- 1 Käynnistä **Suojattu kansio** -sovellus ja napauta  → **Asetukset** → **Lukitse suojattu kansio autom.**

- 2 Valitse lukitusasetus.



Voit lukita suojatun kansion manuaalisesti napauttamalla  → **Lukitse ja lopeta**.

## Sisällön siirtäminen suojattuun kansioon

Voit siirtää sisältöä, kuten valokuvia ja videoita, suojattuun kansioon. Seuraavat toiminnot ovat esimerkki kuvan siirtämisestä oletustallennustilasta suojattuun kansioon.

- 1 Käynnistä **Suojattu kansio** -sovellus ja napauta **Lisää tiedostoja**.
- 2 Napauta **Kuvat**, valitse siirrettävät kuvat ja napauta sitten **Valmis**.
- 3 Napauta **Siirrä**.

Valitut kohteet poistetaan alkuperäisestä kansioista ja siirretään suojattuun kansioon. Voit kopioida kohteet napauttamalla **Kopioi**.



Sisällön siirtotapa voi vaihdella sisällön tyyppin mukaan.

## Sisällön siirtäminen suojatusta kansista

Voit siirtää sisältöä suojatusta kansista vastaavaan sovellukseen oletustallennustilassa. Seuraavat toiminnot ovat esimerkki kuvan siirtämisestä suojatusta kansista oletustallennustilaan.

- 1 Käynnistä **Suojattu kansio** -sovellus ja napauta **Galleria**.
- 2 Valitse kuva ja napauta **⋮** → **Poista kohteesta Suojattu kansio**.  
Valitut kohteet siirretään **Galleria**-sovellukseen oletustallennustilassa.

## Sovellusten lisääminen

Voit lisätä käytettävään sovelluksen suojattuun kansioon.

- 1 Käynnistä **Suojattu kansio** -sovellus ja napauta **Lisää sovelluksia**.
- 2 Valitse vähintään yksi laitteeseen asennettu sovellus ja napauta **Lisää**.  
Voit asentaa sovelluksia **Play Kauppa**- tai **Galaxy Store** -palvelusta napauttamalla **Lataa Play-kaupasta** tai **Lataa Galaxy Storesta**.

## Sovellusten poistaminen suojatusta kansista

Kosketa poistettavaa sovellusta jonkin aikaa ja napauta sitten **Poista asennus**.

## Tilien lisääminen

Voit lisätä Samsung- ja Google-tilisi tai muut tilisi, joiden kanssa suojatun kansion sovellukset synkronoidaan.

- 1 Käynnistä **Suojattu kansio** -sovellus ja napauta **⋮** → **Asetukset** → **Tilit** → **Lisää tili**.
- 2 Valitse tilipalvelu.
- 3 Määritä tilin asetukset noudattamalla näytön ohjeita.

## Suojatun kansion piilottaminen

Voit piilottaa suojatun kansion pikavalinnan Sovellukset-näytössä.

Käynnistä **Suojattu kansio** -sovellus, napauta  → **Asetukset** ja poista sitten **Näytä kuvake Sovellukset-näytössä** -kytkin käytöstä napauttamalla sitä.

Voit avata ilmoituspaneelin myös vetämällä tilariviä alaspäin. Poista sitten toiminto käytöstä pyyhkäisemällä alaspäin ilmoituspaneelissa ja napauttamalla  (**Suojattu kansio**).



## Suojatun kansion varmuuskopiointi ja palauttaminen

Voit varmuuskopioida suojatun kansion sisältöä ja sovelluksia Samsung Cloud -palveluun Samsung-tilisi avulla ja palauttaa ne myöhemmin.

### Tietojen varmuuskopiointi

- 1 Käynnistä **Suojattu kansio** -sovellus ja napauta  → **Asetukset** → **Varmuuskopioi ja palauta**.
- 2 Napauta **Lisää tili** ja kirjaudu sisään Samsung-tilillesi noudattamalla näytön ohjeita.
- 3 Napauta **Suojattu kansioin tietojen varmuuskop.**
- 4 Valitse kohteet, jotka haluat varmuuskopioida, ja napauta **Varmuuskopioi**.  
Tiedot varmuuskopioidaan Samsung Cloud -palveluun.

### Tietojen palauttaminen

- 1 Käynnistä **Suojattu kansio** -sovellus ja napauta  → **Asetukset** → **Varmuuskopioi ja palauta**.
- 2 Napauta **Palauta**.
- 3 Napauta  ja valitse laite, jonka tiedot palautetaan.
- 4 Valitse palautettavat kohteet ja napauta **Palauta**.  
Varmuuskopioidut tiedot palautetaan laitteeseen.

## Suojatun kansion asennuksen poistaminen

Voit poistaa suojatun kansion asennuksen ja siinä olevan sisällön ja sovellukset.

Käynnistä **Suojattu kansio** -sovellus ja napauta  → **Asetukset** → **Lisää asetuksia** → **Poista asennus**.

Voit varmuuskopioida sisällön ennen Suojatun kansion asennuksen poistamista valitsemalla **Poista mediatiedostot suojatusta kansioista** ja napauttamalla **Poista asennus**. Voit käyttää varmuuskopioituja tietoja suojatusta kansioista käynnistämällä **Omat tiedostot** -sovelluksen ja napauttamalla **Sisäinen muisti** → **Secure Folder**.



**Samsung Notes** -sovellukseen tallennettuja muistiinpanoja ei varmuuskopioida.

## Suojattu Wi-Fi

Suojattu Wi-Fi on palvelu, joka suojaa Wi-Fi-verkkoyhteytesi. Se salaa tiedot Wi-Fi-verkkojen avulla ja poistaa käytöstä seurantasovellukset ja -sivustot, jotta voit käyttää Wi-Fi-verkkoja turvallisesti. Jos esimerkiksi käytät suojaamatonta Wi-Fi-verkkoa julkisissa paikoissa, kuten kahviloissa tai lentoasemilla, Suojattu Wi-Fi aktivoituu automaattisesti, jotta kukaan ei voi murtautua kirjautumistietoihisi eikä tarkkailla toimintaasi sovelluksissa ja sivustoissa.

Napauta Asetukset-näytössä **Biometriset tiedot ja suojaus** → **Suojattu Wi-Fi** ja suorita määrittäminen loppuun noudattamalla näytön ohjeita.

Kun Suojattu Wi-Fi on käytössä, -kuvake näkyy tilarivillä.



- Tämän toiminnon käyttäminen edellyttää kirjautumista Samsung-tilille.
- Tämän toiminnon käyttäminen voi hidastaa Wi-Fi-verkon nopeutta.
- Tämän toiminnon käyttämättömyys määräytyy Wi-Fi-verkon, alueen ja palveluntarjoajan mukaan.

## Suojattavien sovellusten valitseminen Suojattu Wi-Fi -toiminnon avulla

Valitse suojattavat sovellukset Suojattu Wi-Fi -toiminnon avulla, jotta voit suojata tiedot, kuten salasanasasi tai sovellustoimintasi, turvallisesti muilta.



Jotkin sovellukset eivät ehkä tue tätä toimintoa.

Napauta Asetukset-näytössä **Biometriset tiedot ja suojaus** → **Suojattu Wi-Fi** → **Suojatut sovellukset** ja napauta kytkintä niiden sovellusten vieressä, jotka haluat suojata Suojattu Wi-Fi -toiminnolla.

## Suojauspaketin ostaminen

Saat maksuttoman Wi-Fi-verkkojen suojauspaketin joka kuukausi. Voit myös ostaa maksullisia suojauspaketteja ja käyttää rajoittamatonta kaistanleveyden suojausta rajoitetun ajan.

1 Napauta Asetukset-näytössä **Biometriset tiedot ja suojaus** → **Suojattu Wi-Fi**.

2 Napauta **Suojaustilaus** ja valitse haluamasi paketti.



Tiettyjen suojauspakettien osalta voit siirtää suojauspaketin toiseen laitteeseen, joka on kirjautunut Samsung-tiliisi.

3 Vie osto loppuun noudattamalla näytön ohjeita.

## Yksityisyys

Muuta yksityisyydensuoja-asetuksia.

Napauta Asetukset-näytössä **Yksityisyys**.

- **Käyttöoikeuksien hallinta:** Näytä luettelo toiminnoista ja sovelluksista, joilla on oikeus käyttää niitä. Voit myös muokata käyttöoikeusasetuksia.
- **Lähetä vianmäärittämätiedot:** Aseta laite lähettämään sen vianmäärittämis- ja käyttötiedot Samsungille automaattisesti.
- **Vastaanota markkinointitietoja:** Määritä, vastaanotetaanko Samsungin markkinointitietoja, kuten erikoistarjouksia, jäsenetuja ja uutiskirjeitä.
- **Lisäasetukset:** Määritä lisäasetukset yksityisyydensuojaa varten.

## Sijainti

Muuta sijaintitietojen käyttöoikeuksien asetuksia.

Napauta Asetukset-näytössä **Sijainti**.

- **Sovelluksen käyttöoikeudet:** Näytä luettelo sovelluksista, joilla on oikeus käyttää laitteen sijaintia ja muokata käyttöoikeusasetuksia.
- **Paranna tarkkuutta:** Aseta laite parantamaan sijaintitietojesi tarkkuutta Wi-Fi- tai Bluetooth-toiminnoilla, vaikka nämä toiminnot olisivat poissa käytöstä.
- **Viimeaikaiset sijaintipyynnöt:** Näytä nykyisiä sijaintitietojasi pyytävät sovellukset.
- **Sijaintipalvelut:** Näytä sijaintipalvelut, joita laitteesi käyttää.

## Tilit ja varmuuskopiointi

### Asetukset

Voit synkronoida, varmuuskopioida tai palauttaa laitteen tiedot Samsung Cloud -palvelun avulla. Voit myös kirjautua tileille, kuten Samsung-tilillesi tai Google-tilillesi, ja siirtää tietoja muihin laitteisiin tai muista laitteista Smart Switch -sovelluksen avulla.

Napauta Asetukset-näytössä **Tilit ja varmuuskopiointi**.

- **Tilit:** Voit lisätä Samsung- ja Google-tilisi tai muut tilisi, joiden kanssa tiedot synkronoidaan.
- **Varmuuskopioi ja palauta:** Voit pitää henkilökohtaiset tietosi, sovellustiedot ja asetukset suojattuina laitteessa. Voit varmuuskopioida arkaluontoiset tietosi ja käyttää niitä myöhemmin. Tietojen varmuuskopioiminen ja palauttaminen edellyttää kirjautumista Google- tai Samsung-tiliin.
- **Samsung Cloud:** Voit hallita sisältöä, jonka haluat tallentaa turvallisesti Samsung Cloud -palveluun. Voit tarkistaa Samsung Cloud -tallennustilasi tilan ja synkronoida, varmuuskopioida ja palauttaa tiedot. Lisätietoja on kohdassa [Samsung Cloud](#).
- **Smart Switch:** Käynnistä Smart Switch ja siirrä tiedot aiemmasta laitteestasi. Lisätietoja on kohdassa [Tietojen siirtäminen aiemmasta laitteesta \(Smart Switch\)](#).



Varmuuskopioi tietosi säännöllisesti turvalliseen sijaintiin, kuten Samsung Cloud -palveluun tai tietokoneeseen, jotta voit palauttaa tiedot, jos tietoja vioittuu tai katoaa tai tehdasasetukset palautetaan vahingossa.

## Samsung Cloud

Voit synkronoida laitteeseesi tallennetut kuvat, videot ja tiedot Samsung Cloud -palvelun kanssa ja tarkastella Samsung Cloud -palveluun tallentamiasi tietoja. Voit myös varmuuskopioida laitteesi tiedot Samsung Cloud -palveluun ja palauttaa ne myöhemmin.



Samsung Cloud -palvelun käyttäminen edellyttää kirjautumista Samsung-tilille.

### Tietojen synkronoiminen

Voit synkronoida laitteeseesi tallennetut tiedot, kuten kuvat, videot ja tapahtumat, Samsung Cloud -palvelun kanssa ja käyttää niitä muissa laitteissa.

- 1 Napauta Asetukset-näytössä **Tilit ja varmuuskopiointi** → **Samsung Cloud**.
- 2 Napauta  → **Asetukset** → **Synkr. ja autom. varmuusk. aset.** → **Synkronoi**.
- 3 Napauta kytkimiä niiden kohteiden vieressä, joiden kanssa haluat synkronoida.



Voit tarkistaa tallennetut tiedot tai muuttaa asetuksia napauttamalla **Galleria**-, **Muut synkronoidut tiedot**- tai **Samsung Cloud Drive** -korttia.

## Tietojen varmuuskopiointi

Voit varmuuskopioida laitteesi tiedot Samsung Cloud -palveluun.

- 1 Napauta Asetukset-näytössä **Tilit ja varmuuskopiointi** → **Samsung Cloud** → **Varmuuskopioi tämä puhelin**.
- 2 Valitse kohteet, jotka haluat varmuuskopioida, ja napauta **Varmuuskopioi**.
- 3 Napauta **Valmis**.



- Joitakin tietoja ei varmuuskopioida. Jos haluat tarkistaa, mitkä tiedot varmuuskopioidaan, napauta Asetukset-näytössä **Tilit ja varmuuskopiointi** → **Samsung Cloud** → **Varmuuskopioi tämä puhelin**.
- Jos haluat tarkastella muiden Samsung Cloud -palvelussa olevien laitteiden varmuuskopiotietoja, napauta Asetukset-näytössä **Tilit ja varmuuskopiointi** → **Samsung Cloud** → **Palauta tiedot** → ▼ ja valitse sitten haluamasi laite.

## Tietojen palauttaminen

Voit palauttaa varmuuskopiotietosi Samsung Cloud -palvelusta laitteeseesi.

- 1 Napauta Asetukset-näytössä **Tilit ja varmuuskopiointi** → **Samsung Cloud**.
- 2 Napauta **Palauta tiedot** → ▼ ja valitse haluamasi laite.
- 3 Valitse palautettavat kohteet ja napauta **Palauta**.

## Google

Voit määrittää joidenkin Google-toimintojen asetukset.

Napauta Asetukset-näytössä **Google**.

# Edistykselliset toiminnot

## Asetukset

Voit ottaa käyttöön lisätoiminnot ja muuttaa asetuksia, jotka säätelevät niitä.

Napauta Asetukset-näytössä **Edistykselliset toiminnot**.



Liiallinen tärinä tai laitteeseen kohdistuva voimakas isku voi johtaa joidenkin tunnistimia käyttävien toimintojen tahattomiin palautteisiin.

- **Sivunäppäin:** Voit valita sovelluksen tai toiminnon, joka käynnistetään sivunäppäimellä. Lisätietoja on kohdassa [Sivunäppäimen määrittäminen](#).
- **Bixby Routines:** Lisää rutiinit usein käyttämiäsi asetusten automatisoimista varten. Laite myös ehdottaa hyödyllisiä rutiineja usein toistuvia tilanteita varten. Lisätietoja on kohdassa [Bixby Routines](#).
- **Soita ja viesti muilla laitteilla:** Käytä laitteesi puhelu- ja viestitoimintoja muissa laitteissa, jotka ovat kirjautuneet sisään Samsung-tilillesi.



Tämän ominaisuuden käyttömahdollisuus määräytyy alueen tai palveluntarjoajan mukaan.

- **Linkki Windowsiin:** Voit käyttää laitteesi tallennettuja tietoja nopeasti tietokoneessa. Lisätietoja on kohdassa [Linkki Windowsiin](#).
- **Älykäs ponnahdusikkunanäkymä:** Valitse sovellukset, joiden ilmoitukset näytetään ponnahdusikkunoissa. Kun käytät tätä toimintoa, voit tarkastella ponnahdusikkunoiden sisältöä nopeasti napauttamalla näytössä olevaa kuvaketta.



Tämä toiminto on käytettävissä vain sovelluksissa, jotka tukevat moni-ikkunatoimintoa.

- **Näyttökuvat ja näyttötallennin:** Muuta ruudunkaappauksen ja ruudun nauhoituksen asetuksia.
- **Suora jako:** Aseta laite näyttämään jakamisvaihtoehtojen paneelissa henkilöt, joihin olet ollut yhteydessä, jolloin voit jakaa sisältöä suoraan.
- **Vähennä animaatioita:** Aseta laite vähentämään tiettyjen toimintojen, kuten sovellusten avaamisen tai sulkemisen, näyttötehosteita.
- **Liikkeet ja eleet:** Aktivoi liiketoiminto ja määritä asetukset. Lisätietoja on kohdassa [Liikkeet ja eleet](#).

- **Yksikäätinen tila:** Ota käyttöön yksikäätinen toimintatila, joka helpottaa laitteen käyttöä yhdellä kädellä.



Tämän ominaisuuden käyttömahdollisuus määräytyy alueen tai palveluntarjoajan mukaan.

- **Game Launcher:** Voit aktivoida Game Launcher -sovelluksen. Lisätietoja on kohdassa [Game Launcher](#).
- **Dual Messenger:** Asenna toinen sovellus ja käytä kahta eri tiliä samassa viestisovelluksessa. Lisätietoja on kohdassa [Dual Messenger](#).
- **Lähetä hätäviestejä:** Aseta laite lähettämään hätäviesti, kun sivunäppäintä painetaan kolme kertaa.

## Linkki Windowsiin

Voit käyttää laitteeseesi tallennettuja tietoja, kuten valokuvia ja viestejä, nopeasti tietokoneessa käyttämällä tietokoneessa samaa Microsoft-tiliä kuin laitteessasi.



Tämä ominaisuus on käytettävissä vain Windows 10 -versiossa 1803 ja uudemmissa versioissa, ja on suositeltavaa käyttää versiota 1903 tai uudempaa versiota.

- 1 Napauta Asetukset-näytössä **Edistyneet toiminnot** → **Linkki Windowsiin**.
- 2 Napauta **Kirjaudu sisään Microsoft-tilillä**, kirjaudu Microsoft-tiliisi ja napauta sitten **Jatka**.
- 3 Jos haluat nähdä tietokoneen määrittämisohjeet, napauta **Näytä minulle**, kirjaudu tietokoneeseen näyttöön tulevien ohjeiden mukaan ja lataa sitten **Puhelimeni**-sovellus.
- 4 Lopeta asetusten määrittäminen napauttamalla **Jatka**.

## Liikkeet ja eleet

Voit aktivoida liiketoiminnon ja määrittää asetukset.

Napauta Asetukset-näytössä **Edistykselliset toiminnot** → **Liikkeet ja eleet**.

- **Aktivoi nostamalla:** Aseta laite käynnistämään näyttö, kun laite nostetaan ylös.
- **Aktivoi kaksoisnapauttamalla:** Aseta laite käynnistämään näyttö, kun näytön mitä tahansa kohtaa kaksoisnapautetaan näytön ollessa sammuneena.
- **Älykäs aikakatkaistu:** Estä laitetta sammuttamasta näyttöä, kun sitä katsotaan.
- **Älykäs hälytys:** Aseta laite hälyttämään, jos olemassa on vastaamattomia puheluita tai uusia viestejä, kun laitteeseen tartutaan.



Tämä toiminto ei ehkä toimi, jos näyttö on päällä tai laite ei ole tasaisella alustalla.

- **Helppo mykistys:** Aseta laite mykistämään saapuvat puhelut tai hälytykset, kun käytetään kämmenliikkeitä tai laitteen näyttö käännetään alaspäin.
- **Kuvaa pyyhkäisemällä kämmenellä:** Aseta laite tekemään ruudunkaappaus, kun kädellä pyyhkäistään vasemmalle tai oikealle näytön yli. Voit tarkastella ruudunkaappauskuvia **Galleria**-sovelluksessa.



Ruudunkaappaus ei ole mahdollista joidenkin sovellusten ja toimintojen käytön aikana.

- **Soita / lähetä viestejä pyyhk.:** Aseta laite soittamaan puhelu tai lähettämään viesti, kun yhteystiedon tai puhelinnumeron kohdalla pyyhkäistään oikealle tai vasemmalle **Puhelin**- tai **Yhteystiedot**-sovelluksessa.



## Dual Messenger

Voit asentaa toisen sovelluksen ja käyttää kahta eri tiliä samassa viestisovelluksessa.

1 Napauta Asetukset-näytössä **Edistykselliset toiminnot** → **Dual Messenger**.

Tuetut sovellukset tulevat näkyviin.

2 Napauta sovelluksen kytkintä toisen sovelluksen asentamista varten.

Toinen sovellus asennetaan. Toisen sovelluksen kuvakkeessa näkyy merkki . Kun saat ilmoituksen toisesta sovelluksesta, ilmoituksessa näkyy merkki , josta erotat sen ensimmäisen sovelluksen ilmoituksesta.



- Dual Messenger -ominaisuuden käyttömahdollisuus määräytyy sovelluksen mukaan.
- Toisen sovelluksen jotkin toiminnot voivat olla rajoitettuja.

## Toisen sovelluksen asennuksen poistaminen

1 Napauta Asetukset-näytössä **Edistykselliset toiminnot** → **Dual Messenger**.

2 Napauta sen sovelluksen kytkintä, jonka asennuksen haluat poistaa, ja napauta **Poista käytöstä** tai **Poista asennus**.

Kaikki toiseen sovellukseen liittyvät tiedot poistetaan.



Jos poistat ensimmäisen sovelluksen asennuksen, myös toinen sovellus poistetaan.

# Digitaalinen hyvinvointi ja lapsilukko

## Asetukset

Tarkastele laitteen käyttöhistoriaa ja käytä toimintoja, jotka estävät laitetta häiritsemästä sinua. Voit myös määrittää käytönvalvonnan asetukset lapsia varten ja hallita heidän digitaalilaitteikäyttöään.

Napauta Asetukset-näytössä **Digitaalinen hyvinvointi ja lapsilukko**.

- **Digitaalinen hyvinvointi:** Voit tarkastella laitteesi päivittäistä käyttöhistoriaa. Lisätietoja on kohdassa [Digitaalinen hyvinvointi](#).
- **Lapsilukko:** Hallitse lasten digitaalilaitteikäyttöä.

## Digitaalinen hyvinvointi

Voit tarkastella laitteesi päivittäistä käyttöhistoriaa. Voit myös rajoittaa jokaisen sovelluksen käyttöaika tai muuttaa niiden ilmoitusasetuksia.

Napauta Asetukset-näytössä **Digitaalinen hyvinvointi ja lapsilukko** → **Digitaalinen hyvinvointi**.

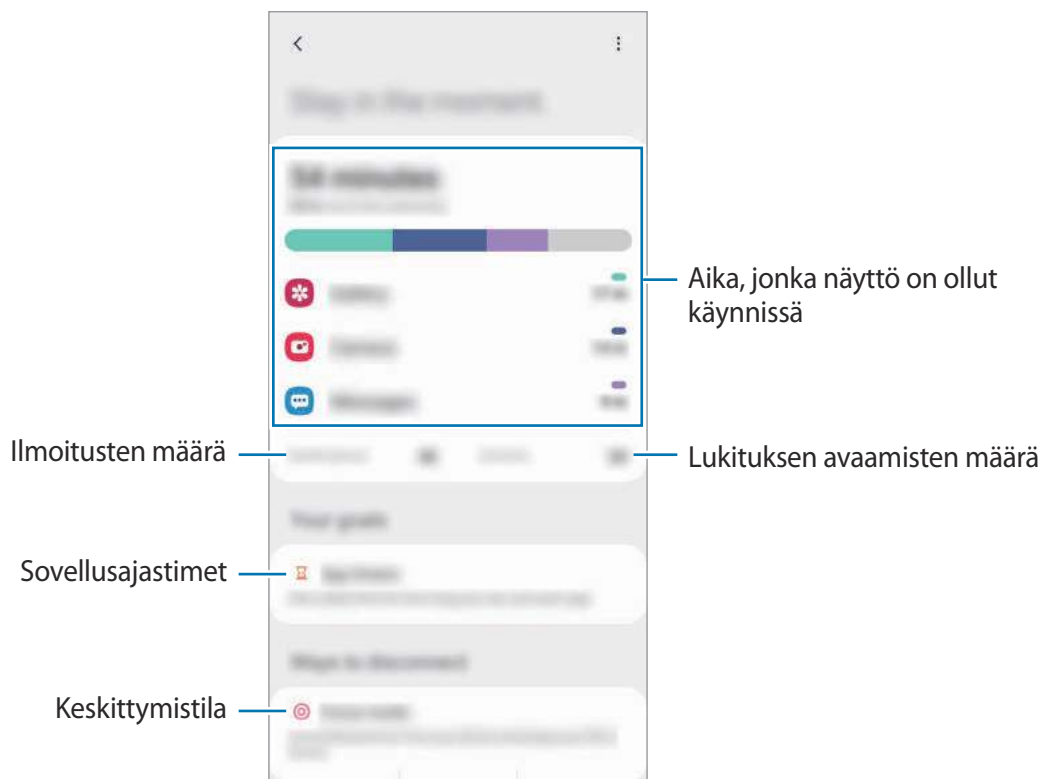

## Sovellusten ajastimien asettaminen

Voit rajoittaa jokaisen sovelluksen päivittäistä käyttöaika asettamalla ajastimen. Kun raja saavutetaan, sovellus passivoituu, etkä voi enää käyttää sitä.

- 1 Napauta Asetukset-näytössä **Digitaalinen hyvinvointi ja lapsilukko** → **Sovellusajastimet**.
- 2 Napauta **Ajastinta ei ole** haluamasi sovelluksen vieressä ja aseta aika.

## Keskittymistilan käyttäminen

Voit ottaa keskittymistilan käyttöön, jotta laite ei häiritse sinua ja pysyt keskittyneenä haluamaasi. Kun keskittymistila on käytössä, voit käyttää vain oletussovelluksia ja sovelluksia, joille olet sallinut poikkeuksia.

Napauta Asetukset-näytössä **Digitaalinen hyvinvointi ja lapsilukko**. Napauta sitten aktivoitavaa tilaa kohdassa **Keskittymistila** ja napauta **Aloita**.

## Rentoutustilan ottaminen käyttöön

Ottamalla rentoutustilan käyttöön voit vähentää silmien rasittumista ennen nukkumista ja estää unihäiriöitä.

- 1 Napauta Asetukset-näytössä **Digitaalinen hyvinvointi ja lapsilukko** → **Rauhoita elämäsi**.
- 2 Jos haluat ajastaa rentoutustilan aktivoinnin, napauta **Aseta aikataulu**, aktivoi kytkin napauttamalla sitä ja aseta sitten päivät ja aika.

# Laitteen ylläpito

## Esittely

Laitteen ylläpitotoiminto tarjoaa yleiskatsauksen laitteen akkuun, tallennustilaan, muistiin ja järjestelmän suojaukseen. Voit myös optimoida laitteen automaattisesti sormen napautuksella.

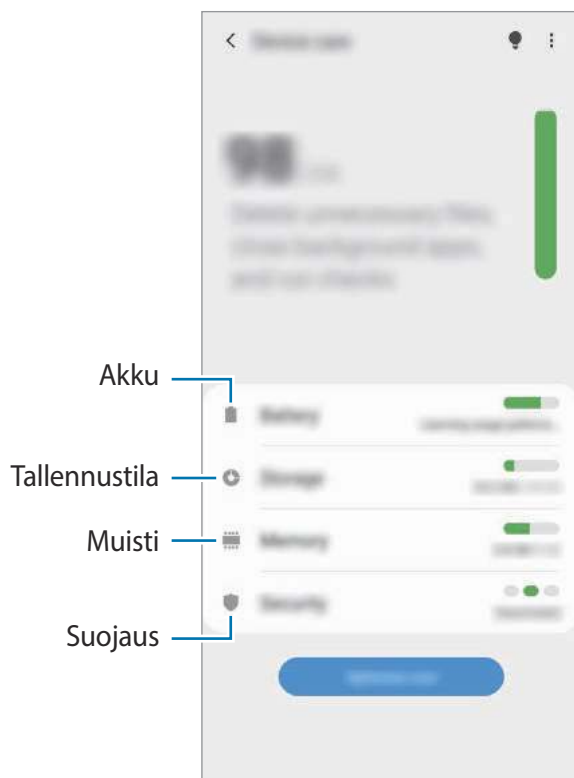

## Laitteen optimointi

Napauta Asetukset-näytössä **Laitteen ylläpito** → **Optimoi nyt**.

Pikaoptimointitoiminto parantaa laitteen suorituskykyä suorittamalla seuraavat toimet.

- Muistitilan vapauttaminen.
- Tarpeettomien tiedostojen poistaminen ja taustalla suoritettavien sovellusten sulkeminen.
- Akkuvirran epätavallisen käytön hallinta.
- Kaatuneiden sovellusten ja haittaohjelmien etsiminen.

## Automaattisen optimointitoiminnon käyttäminen

Voit asettaa laitteen suorittamaan automaattisen optimoinnin, kun laitetta ei käytetä. Napauta  → **Lisäasetukset** → **Automaattinen optimointi** ja aktivoi kytkin napauttamalla sitä. Jos haluat asettaa automaattisen optimoinnin suoritusajankohdan, napauta **Aika**.

## Akku

Voit tarkistaa akun jäljellä olevan varauksen ja laitteen käyttöajan. Jos laitteen akun varaustaso on vähissä, voit säästää virtaa virransäästötoimintojen avulla.

Napauta Asetukset-näytössä **Laitteen ylläpito** → **Akku**.



- Jäljellä oleva käyttöaika näyttää ajan, joka on jäljellä, ennen kuin akkuvirta loppuu. Jäljellä oleva käyttöaika voi vaihdella laitteen asetusten ja käyttöolojen mukaan.
- Et ehkä saa ilmoituksia joistakin sovelluksista, joissa virransäästötila on käytössä.

## Virtatila

Valitse laitteen käyttötarkoituksiin sopiva virtatila.

Napauta **Virtatila** ja valitse asetus.

- **Optimoitu:** Optimoitu tasapaino laitteen suorituskyvyn ja akkuvirran käytön välillä.
- **Keskitalon virransäästö:** Voit pidentää akun käyttöaika ottamalla virransäästötilan käyttöön.
- **Maksimivirransäästö:** Enimmäisvirransäästötilassa laite vähentää akkuvirran kulumista aktivoimalla tumman tilan ja rajoittamalla käytettävissä olevia sovelluksia ja ominaisuuksia. Verkkoyhteydet poistetaan käytöstä matkapuhelinverkkoa lukuun ottamatta.

Voit asettaa laitteen lataamaan akun tavallista nopeammin. Ota **Nopea kaapelilataus** -kytkin käyttöön napauttamalla sitä.

## Mukautuva virransäästö

Voit asettaa laitteen ottamaan virransäästötilan automaattisesti käyttöön käyttötapojesi ja jäljellä olevan akkuvirran perusteella.

Napauta **Virtatila** ja aktivoi **Mukautuva virransäästö** -kytkin napauttamalla sitä. Laite pidentää akun käyttöaika ottamalla virransäästötilan käyttöön tilanteen perusteella.

## Sovelluskohtainen akkuvirran käytön hallinta

Voit säästää akkuvirtaa estämällä taustalla toimivia sovelluksia käyttämästä akkuvirtaa, kun niitä ei käytetä. Napauta **Akun käyttö**, valitse sovellukset sovellusluettelosta ja aktivoi toiminto napauttamalla **Siirrä sov. lepotilaan** -kytkintä.

## Tallennustila

Voit tarkistaa käytössä olevan ja vapaan muistin määrän.

Napauta Asetukset-näytössä **Laitteen ylläpito** → **Tallennustila**.



- Todellinen käytettävissä olevan sisäisen muistin määrä on pienempi kuin ilmoitettu määrä, koska käyttöjärjestelmä ja oletussovellukset käyttävät osan muistista. Käytettävissä oleva kapasiteetti voi muuttua, kun päivität laitteen.
- Voit tarkastella sisäisen muistin jäljellä olevaa kapasiteettia Samsungin Internet-sivuston tieto-osassa oman laitteesi kohdalla.

## Muistin hallinta

Voit poistaa tarpeettomat tiedostot, esimerkiksi välimuistin, napauttamalla **Tyhjennä nyt**. Jos haluat poistaa tiedostoja tai poistaa tarpeettomien sovellusten asennuksen, valitse luokka. Valitse sitten haluamasi kohteet ja napauta **Poista**.

## Muisti

Napauta Asetukset-näytössä **Laitteen ylläpito** → **Muisti**.

Jos haluat nopeuttaa laitteen toimintaa pysäyttämällä taustalla suoritettavia sovelluksia, valitse sovelluksia sovellusten luettelosta ja napauta **Tyhjennä nyt**.

## Suojaus

Voit tarkistaa laitteen suojaustilan. Tämä toiminto etsii laitteesta haittaohjelmat.

Napauta Asetukset-näytössä **Laitteen ylläpito** → **Suojaus** → **Tarkista puhelin**.

## Sovellukset

Voit hallita laitteen sovelluksia ja muuttaa niiden asetuksia. Voit näyttää sovellusten käyttötiedot, muuttaa niiden ilmoitus- tai käyttöoikeusasetuksia tai poistaa käytöstä tarpeettomat sovellukset tai poistaa niiden asennuksen.

Napauta Asetukset-näytössä **Sovellukset**.

## Yleinen hallinta

Voit mukauttaa laitteen järjestelmäasetukset tai palauttaa laitteen alkutilaan.

Napauta Asetukset-näytössä **Yleinen hallinta**.

- **Kieli ja syöttö:** Voit valita laitteen kielet ja muuttaa asetuksia, kuten näppäimistöä ja puhesyöttötyyppejä. Jotkin vaihtoehdot eivät ole ehkä käytettävissä valitun kielen mukaan. Lisätietoja on kohdassa [Laitteen kielten lisääminen](#).
- **Päivämäärä ja aika:** Käytä ja muuta asetuksia, jotka ohjaavat laitteen kellonajan ja päivämäärän näyttöä.



Jos akun varaus purkautuu kokonaan, kellonaika ja päivämäärä nollautuvat.

- **Ota meihin yhteyttä:** Kysy kysymyksiä tai tarkastele usein kysyttyjä kysymyksiä. Lisätietoja on kohdassa [Samsung Members](#).
- **Palauta:** Voit palauttaa laitteen asetukset alkutilaan tai palauttaa tehdasasetukset. Voit palauttaa kaikki omat asetukset tai vain verkkoasetukset tai helppokäyttöisyysasetukset. Voit myös asettaa laitteen käynnistymään uudelleen tietyinä ajankohtana laitteen optimointia varten.

### Laitteen kielten lisääminen

Voit lisätä laitteessa käytettävissä olevia kieliä.

- 1 Napauta Asetukset-näytössä **Yleinen hallinta** → **Kieli ja syöttö** → **Kieli** → **Lisää kieli**.  
Voit tarkastella kaikkia lisättävissä olevia kieliä napauttamalla  → **Kaikki kielet**.

2 Valitse lisättävä kieli.

3 Aseta valittu kieli oletuskieleksi napauttamalla **Aseta oletukseksi**. Jos haluat säilyttää nykyisen kieliasetuksen, napauta **Pidä nykyinen**.

Valittu kieli lisätään kieliluetteloon. Jos vaihdoit oletuskielen, valittu kieli tulee luettelon ensimmäiseksi.

Jos haluat vaihtaa oletuskielen kieliluettelosta, valitse haluamasi kieli ja napauta **Käytä**. Jos jokin sovellus ei tue oletuskieltä, käytetään seuraavaa tuettua kieltä.

## Helppokäyttöisyys

Voit määrittää useita asetuksia, jotka lisäävät laitteen helppokäyttöisyyttä.

Napauta Asetukset-näytössä **Helppokäyttöisyys**.

- **Näytönlukija:** Ota käyttöön Voice Assistant -toiminto, joka tuottaa äänipalautteet. Ohjeita tämän toiminnon käyttöön saat napauttamalla **Opetusohjelma**.
- **Näkyvyyteen liittyvät parannukset:** Mukauta asetuksia, jotka tekevät laitteen käytöstä helpompaa näkörajoitteisille.
- **Kuuloon liittyvät parannukset:** Mukauta asetuksia, jotka tekevät laitteen käytöstä helpompaa kuulorajoitteisille.
- **Vuorovaikutus ja näppäryys:** Mukauta asetuksia, jotka tekevät laitteen käytöstä helpompaa liikuntarajoitteisille.
- **Lisäasetukset:** Määritä suoran käytön ja ilmoitustoimintojen asetukset.
- **Asennetut palvelut:** Tarkastele laitteeseen asennettuja helppokäyttöisyyspalveluja.
- **Tietoja Helppokäyttöisyydestä:** Näytä helppokäyttöisyystiedot.
- **Ota meihin yhteyttä:** Kysy kysymyksiä tai tarkastele usein kysytyjä kysymyksiä.

## Ohjelmistopäivitys

Voit päivittää laitteesi laiteohjelmiston firmware over-the-air (FOTA) -palvelun avulla. Voit myös ajoittaa ohjelmistopäivitykset.

Napauta Asetukset-näytössä **Ohjelmistopäivitys**.



Jos laitteesi suojausta ja uusien tietoturvahkien ehkäisemistä varten julkaistaan kriittisen tärkeitä ohjelmistopäivityksiä, ne asennetaan automaattisesti ilman suostumustasi.

- **Lataa ja asenna:** Tarkista ja asenna päivitykset manuaalisesti.
- **Lataa automaattisesti Wi-Fillä:** Aseta laite lataamaan päivitykset automaattisesti, kun yhteys Wi-Fi-verkkoon on olemassa.
- **Edellinen päivitys:** Näytä viimeisimmän ohjelmistopäivityksen tiedot.

### Suojauspäivitysten tiedot

Suojauspäivitysten avulla parannetaan laitteen suojausta ja suojataan henkilökohtaisia tietojasi. Tietoja laitemalliisi tarkoitetuista suojauspäivityksistä saat osoitteesta [security.samsungmobile.com](https://security.samsungmobile.com).



Tämä sivusto tukee vain joitakin kieliä.

## Vihjeitä ja käyttöopas

Näytä ohjetiedot, joiden avulla voit opetella laitteen ja sovellusten käyttöä tai tärkeiden asetusten määrittämistä.

Napauta Asetukset-näytössä **Vihjeitä ja käyttöopas**.

## Tietoja puhelimesta

Saat näkyviin laitteen tiedot.

Napauta Asetukset-näytössä **Tietoja puhelimesta**.

Jos haluat muuttaa laitteen nimeä, napauta **Muokkaa**.

- **Tila:** Näytä eri laitetiedot, kuten SIM-kortin tila, Wi-Fi-verkon MAC-osoite ja sarjanumero.
- **Lakisääteiset tiedot:** Näytä laitteeseen liittyvät oikeudelliset tiedot, kuten turvallisuustiedot ja avoimen lähdekoodin käyttöoikeussopimus.
- **Ohjelmiston tiedot:** Näytä laitteen ohjelmistotiedot, kuten sen käyttöjärjestelmä- ja laiteohjelmistoversio.
- **Akun tiedot:** Näytä laitteen akun tila ja tiedot.

# Liite

## Vianmääritys

Kokeile seuraavia ratkaisuehdotuksia, ennen kuin otat yhteyden Samsung-huoltoon. Jotkin tilanteet eivät ehkä koske sinun laitettasi.

### **Kun käynnistät laitteen tai kun käytät laitetta, se pyytää sinua antamaan seuraavat koodit:**

- Salasana: Kun laitteen lukitustoiminto on käytössä, on annettava laitteelle määritetty salasana.
- PIN-koodi: Kun käytät laitetta ensimmäisen kerran tai kun PIN-koodin kysely on käytössä, sinun on annettava SIM- tai USIM-kortin mukana toimitettu PIN-koodi. Voit poistaa tämän toiminnon käytöstä Lukitse SIM-kortti -valikon avulla.
- PUK-koodi: SIM- tai USIM-kortti on lukittu, mikä yleensä johtuu siitä, että PIN-koodi on annettu väärin useita kertoja. Anna palveluntarjoajalta saamasi PUK-koodi.
- PIN2-koodi: Kun tulet valikkoon, jossa kysytään PIN2-koodia, syötä SIM- tai USIM-kortin mukana toimitettu PIN2-koodi. Lisätietoja saat palveluntarjoajaltasi.

### **Laite antaa verkkoon tai palveluun liittyviä virheilmoituksia**

- Jos olet alueella, jolla on heikko signaali tai huono vastaanoton laatu, signaali voi kadota. Siirry toiselle alueelle ja yritä uudelleen. Siirtymisen aikana näyttöön voi tulla toistuvasti virheilmoituksia.
- Jotkin toiminnot on tilattava erikseen. Lisätietoja saat palveluntarjoajaltasi.

### **Laite ei käynnisty**

Kun akku on täysin tyhjä, laite ei käynnisty. Lataa akku täyteen ennen laitteen käynnistämistä.

## Kosketusnäyttö reagoi hitaasti tai virheellisesti

- Jos kiinnität kosketusnäyttöön näytönsuojakalvon tai muun lisävarusteen, kosketusnäyttö ei ehkä toimi oikein.
- Jos käytät käsineitä, jos kätesi eivät ole puhtaat kosketusnäyttöä koskettaessasi tai jos napautat näyttöä terävällä esineellä tai sormenpäällä, kosketusnäyttö voi toimia virheellisesti.
- Kosketusnäyttö voi toimia virheellisesti kosteissa olosuhteissa ja kastuessaan.
- Käynnistä laite uudelleen, jolloin tilapäiset ohjelmavirheet poistuvat.
- Varmista, että laitteen ohjelmisto on päivitetty uusimpaan versioon.
- Jos kosketusnäyttö on naarmuuntunut tai vahingoittunut, toimita laite Samsung-huoltoon.

## Laite jumiutuu tai ilmenee vakava virhe

Kokeile seuraavia ratkaisuja. Jos ongelma ei edelleenkään ratkea, ota yhteys Samsung-huoltoon.

### Laitteen käynnistäminen uudelleen

Jos laite jumiutuu tai lakkaa toimimasta, sovelluksia on ehkä suljettava tai laite on sammutettava ja käynnistettävä uudelleen.

### Uudelleenkäynnistyksen pakottaminen

Jos laite on jumissa eikä vastaa, käynnistä se uudelleen pitämällä sivunäppäintä ja äänenvoimakkuuden vähennysnäppäintä painettuina samanaikaisesti yli seitsemän sekunnin ajan.

### Laitteen palauttaminen

Jos edellä kuvatut toimenpiteet eivät ratkaise ongelmaa, palauta laite tehdasasetuksiin.

Käynnistä **Asetukset**-sovellus ja napauta **Yleinen hallinta** → **Palauta** → **Alkuperäisten tietojen palautus** → **Palauta** → **Poista kaikki**. Muista varmuuskopioida kaikki laitteeseen tallennetut tärkeät tiedot ennen tehdasasetusten palauttamista.

## Puheluja ei yhdistetä

- Varmista, että olet käyttänyt oikeaa matkapuhelinverkkoa.
- Varmista, ettet ole määrittänyt soitonestoa numerolle, jonka valitset.
- Varmista, ettet ole määrittänyt soitonestoa saapuvan puhelun soittajan numerolle.

## **Muut eivät kuule puhettasi**

- Varmista, että et peitä sisäistä mikrofonia.
- Varmista, että mikrofoni on lähellä suutasi.
- Jos käytät nappikuulokkeita, varmista, että ne on kytketty oikein.

## **Äänessä on kaikua puhelun aikana**

Säädä äänenvoimakkuutta äänenvoimakkuusnäppäimellä tai siirry toiselle alueelle.

## **Yhteys matkapuhelinverkkoon tai Internetiin katkeaa usein, tai äänenlaatu on huono**

- Varmista, että et peitä laitteen sisäistä antennia.
- Jos olet alueella, jolla on heikko signaali tai huono vastaanoton laatu, signaali voi kadota. Yhteysongelmat voivat johtua palveluntarjoajan tukiaseman ongelmista. Siirry toiselle alueelle ja yritä uudelleen.
- Kun käytät laitetta liikkuessasi, langattoman verkon palvelut voivat olla poissa käytöstä palveluntarjoajan verkon ongelmien takia.

## **Akku ei lataudu asianmukaisesti (Samsungin hyväksymät laturit)**

- Tarkista, että laturi on liitetty oikein.
- Ota yhteyttä Samsungin palvelukeskukseen akun vaihtamista varten.

## **Akku tyhjenee nopeammin kuin pian laitteen ostamisen jälkeen**

- Jos laite tai sen akku on hyvin matalassa tai hyvin korkeassa lämpötilassa, akun käyttökelpoinen varaus voi pienentyä.
- Akkuvirran kulutus kasvaa, kun käytät tiettyjä toimintoja tai sovelluksia, kuten GPS-toimintoa, pelejä tai Internetiä.
- Akku on kuluva osa, ja sen varauksen kestoaika lyhenee ajan kuluessa.

## Kameran käynnistyessä näyttöön tulee virheilmoituksia

Laitteessasi on oltava riittävästi vapaata muistia ja akkuvirtaa kameran sovelluksen käyttöä varten. Jos näyttöön tulee kameraa käynnistettäessä virheilmoituksia, toimi seuraavasti:

- Lataa akku.
- Vapauta muistia siirtämällä tiedostoja tietokoneeseen tai poistamalla tiedostoja laitteesta.
- Käynnistä laite uudelleen. Jos kameran sovelluksen käytössä on ongelmia näiden vihjeiden kokeilemisen jälkeenkin, ota yhteys Samsung-huoltoon.

## Valokuvan laatu on huonompi kuin esikatselussa

- Valokuvien laatu voi vaihdella ympäristön ja käytettävän valokuvaustavan mukaan.
- Jos otat valokuvia hämärässä, yöllä tai sisätiloissa, valokuvissa voi näkyä kuvakohinaa tai ne voivat olla epäteräviä.

## Multimediatiedostoja avattaessa näyttöön tulee virheilmoituksia

Jos näyttöön tulee virheilmoitus tai multimediatiedostojen toisto ei ala avatessasi niitä laitteella, kokeile seuraavia:

- Vapauta muistia siirtämällä tiedostoja tietokoneeseen tai poistamalla tiedostoja laitteesta.
- Varmista, ettei musiikkitiedosto ole Digital Rights Management (DRM) -suojattu. Jos tiedosto on DRM-suojattu, varmista, että sinulla on sen toistoon tarvittava lisenssi tai avain.
- Varmista, että laite tukee tiedostomuotoja. Jos jokin tiedostomuoto, kuten DivX tai AC3, ei ole tuettu, asenna sitä tukeva sovellus. Voit varmistaa laitteesi tukemat tiedostomuodot osoitteessa [www.samsung.com](http://www.samsung.com).
- Laite tukee laitteella kuvattuja valokuvia ja videoita. Muilla laitteilla kuvatut valokuvat ja videot eivät ehkä toimi oikein.
- Laite tukee multimediatiedostoja, jotka ovat verkkopalvelun tarjoajan tai lisäpalvelujen tarjoajien valtuuttamia. Jotkin Internetistä saatavat sisällöt, kuten soittoäännet, videot tai taustakuvat, eivät ehkä toimi oikein.

## Bluetooth ei toimi hyvin

Jos toista Bluetooth-laitetta ei löydy tai ilmenee yhteysongelmia tai toimintahäiriöitä, kokeile seuraavia toimia:

- Varmista, että laite, johon haluat muodostaa yhteyden, on valmis haettavaksi tai yhdistettäväksi.
- Varmista, että laitteesi ja toinen Bluetooth-laite ovat Bluetooth-enimmäiskantaman sisällä (10 m).
- Käynnistä laitteessasi **Asetukset**-sovellus, napauta **Yhteydet** ja aktivoi sitten **Bluetooth**-kytkin uudelleen napauttamalla sitä.
- Käynnistä laitteessasi **Asetukset**-sovellus ja napauta **Yleinen hallinta** → **Palauta** → **Palauta verkkoasetukset** → **Asetusten nollaus** → **Palauta**, jolloin verkkoasetukset palautetaan. Rekisteröidyt tiedot voivat kadota, kun verkkoasetukset palautetaan.

Jos nämä ohjeet eivät ratkaise ongelmaa, ota yhteys Samsung-huoltoon.

## Yhteyttä ei muodosteta, kun kytket laitteen tietokoneeseen

- Varmista, että käyttämäsi USB-kaapeli on yhteensopiva laitteesi kanssa.
- Varmista, että olet asentanut tietokoneeseen oikean ohjaimen ja päivittänyt sen.

## Laite ei löydä nykyistä sijaintiasi

GPS-signaalit voivat olla estyneitä joissakin paikoissa, kuten sisätiloissa. Aseta tällöin laite käyttämään Wi-Fi- tai matkapuhelinverkkoa sijaintisi etsinnässä.

## Laitteeseen tallennettuja tietoja on kadonnut

Varmuuskopioi aina kaikki laitteeseen tallennetut tärkeät tiedot. Muutoin et voi palauttaa tietoja, jos ne vioittuvat tai katoavat. Samsung ei ole vastuussa laitteeseen tallennettujen tietojen katoamisesta.

## Laitteen kotelon ulkoreunalla on pieni rako

- Rako on valmistuksessa tarvittava ominaisuus, ja osat voivat liikkua tai väristä vähäisesti.
- Ajan myötä osien välinen kitka voi hieman suurentaa tätä rako.

## Laitteen tallennustila ei riitä

Vapauta tallennustilaa poistamalla välimuisti ja muut tarpeettomat tiedot laitteen ylläpitotoiminnon avulla tai poistamalla manuaalisesti käyttämättömiä sovelluksia tai tiedostoja.

## Kotinäppäintä ei näy

Kotinäppäimen sisältävä siirtymispalkki voi kadota näkyvistä tiettyjen sovellusten ja toimintojen käytön aikana. Saat siirtymispalkin näkyviin vetämällä ylöspäin näytön alareunasta.

## Kirkkaudensäätöpalkkia ei näy ilmoituspaneelissa

Avaa ilmoituspaneeli vetämällä tilariviä alaspäin ja vedä sitten ilmoituspaneelia alaspäin. Napauta  → **Pikapaneelin asettelu** ja aktivoi sitten **Näytä kirkkaus päällä** -kytkin napauttamalla sitä.

## Akun irrottaminen

- **Jos haluat irrottaa akun, ota yhteyttä valtuutettuun huoltoliikkeeseen. Akun irrottamisohjeet ovat osoitteessa [www.samsung.com/global/ecodesign\\_energy](http://www.samsung.com/global/ecodesign_energy).**
- Oman turvallisuutesi vuoksi **älä yritä itse irrottaa** akkua. Jos akku irrotetaan väärin, akku ja laite voivat vahingoittua ja aiheuttaa henkilövahingon ja/tai muuttaa laitteen vaaralliseksi.
- Samsung ei ole vastuussa vahingoista tai menetyksistä (sopimuksessa olevista tai vahingonkorvausvastuista, mukaan lukien laiminlyönti), jotka voivat aiheutua näiden varoitusten ja ohjeiden täsmällisesti noudattamatta jättämisestä, Samsungin laiminlyönnistä aiheutuvaa kuolemaa tai henkilövahinkoa lukuun ottamatta.

Jos tarvitset apua tai on kysyttävää, käy sivullamme [www.samsung.fi](http://www.samsung.fi).  
Klikkaa "TUKI"=>"Ongelmanratkaisu"  
ja valitse tuoteryhmä ja tuote.  
Vaihtoehtoisesti soita asiakastukeemme puhelinnumeroon: 030-6227 515

## Tekijänoikeus

Copyright © 2020 Samsung Electronics

Tämä opas on kansainvälisten tekijänoikeuslakien suojaama.

Tämän oppaan osittainenkin jäljentäminen, jakeleminen, kääntäminen tai siirtäminen missä tahansa muodossa tai millä tahansa tavalla, sähköisesti tai mekaanisesti, mukaan lukien valokopiointi, äänittäminen tai säilyttäminen tietojen säilytys- ja hakujärjestelmissä, on kiellettyä.

## Tavaramerkit

- SAMSUNG ja SAMSUNG-logo ovat Samsung Electronicsin rekisteröityjä tavaramerkkejä.
- Bluetooth® on Bluetooth SIG, Inc:n rekisteröity tavaramerkki kaikkialla maailmassa.
- Wi-Fi®, Wi-Fi Direct™, Wi-Fi CERTIFIED™ ja Wi-Fi-logo ovat Wi-Fi Alliansin rekisteröityjä tavaramerkkejä.
- Valmistettu Dolby Laboratories myöntämällä lisenssillä. Dolby, Dolby Atmos, ja kaksois-D-symboli ovat Dolby Laboratories tavaramerkkejä.
- Kaikki muut tavaramerkit ja tekijänoikeudet ovat omistajiensa omaisuutta.