



**Cat® S52**  
**Käyttöohjekirja**

## LUE TURVALLISUUSTOIMENPITEET ENNEN KÄYTTÖÖNOTTOA

- Lue tämä opas ja suositellut turvallisuustoimenpiteet huolellisesti tämän laitteen asianmukaisen käytön varmistamiseksi.
- Jos laitetta käytetään suolaisessa vedessä, huuhtelee myöhemmin laite, audio-liitäntä sekä USB-liitäntä suolaveden aiheuttaman korroosion estämiseksi.
- Vaikka tämä laite on lujatekoinen, vältä sen iskemistä, heittämistä, murskaamista, puhkomista tai taivuttamista.
- Älä käynnistä laitetta, kun laitteiden käyttö on kielletty tai kun se saattaa aiheuttaa häiriötä tai vaaraa.
- Älä koskaan käytä laitetta ajaessasi.
- Noudata aina laitteen käyttöäntöjä sairaaloissa ja hoitolaitoksissa. Sammuta laite lääketieteellisten laitteiden lähellä.
- Sammuta laite tai aktivoi lentotila lentokoneessa matkustettaessa, koska se saattaa aiheuttaa häiriötä lentokoneen ohjauslaitteille.
- Sammuta laite elektronisten korkeatarkkuuslaitteiden lähellä, koska se voi vaikuttaa niiden toimintaan.
- Älä yritä purkaa laitetta tai sen varusteita. Vain valtuutettu huoltoliike voi huoltaa tai korjata laitteen tarvittaessa.
- Älä sijoita laitetta tai sen tarvikkeita säiliöihin, joissa on voimakas sähkömagneettinen kenttä.
- Älä aseta laitteen lähelle magneettisia tallennusvälineitä. • Laitteesta tuleva säteily voi poistaa siihen tallennetut tiedot.
- Älä käytä laitetta paikassa, jossa on helposti syttyviä kaasuja, kuten huoltoasemalla, äläkä laita laitetta paikkaan, jonka lämpötila on korkea.
- Pidä laite ja sen tarvikkeet poissa pienten lasten ulottuvilta. • Älä anna lasten käyttää laitetta ilman valvontaa.
- Vältä räjähdysvaaraa käyttämällä ainoastaan hyväksytyjä latureita.
- Noudata kaikkia lakeja ja säännöksiä, jotka koskevat langattomia laitteita, sekä kunnioita muiden yksityisyyttä ja laillisia oikeuksia.
- Lääkinnällisiä implantteja (esim. sydän-, nivel- tms.) käyttävien potilaiden tulee pitää laite 15 cm:n etäisyydellä implantista ja sen vastakkaisella puolella.
- Noudata tarkasti tässä käyttöoppaassa annettuja ohjeita käyttäessäsi USB-kaapelia, muuten se voi aiheuttaa vahinkoa laitteelle tai tietokoneelle.
- Turvallisuusohjeiden täysi teksti on saatavilla verkko-osoitteesta <https://www.catphones.com/support/>

## TEKIJÄNOIKEUSTIEDOT

© 2019 Caterpillar. Kaikki oikeudet pidätetään.

Tässä käytetyt CAT, CATERPILLAR, LET'S DO THE WORK, niiden vastaavat logot, "Caterpillarin keltainen", "Power Edge" ja Cat "Modern Hex" -tavaramerkkiasut sekä yritys- ja tuotetunnukset ovat Caterpillar-yhtiön tavaramerkkejä, eikä niitä saa käyttää ilman lupaa.

Bullitt Mobile Ltd on Caterpillar Inc:n lisenssinhaltija.

Bullitt Mobile Ltd:n ja kolmannen osapuolen tavaramerkit ovat omistajiensa omaisuutta.

Mitään tämän asiakirjan osaa ei saa jäljentää tai siirtää missään muodossa tai millään tavalla ilman Caterpillar Inc:ltä etukäteen saatua kirjallista suostumusta.

Tässä käyttöoppaassa kuvattu tuote voi sisältää tekijänoikeudella suojattuja ohjelmistoja ja mahdollisia lisenssinhaltijoita. Asiakkaat eivät saa millään tavalla jäljentää, jakaa, muuttaa, palauttaa lähdekoodiksi, purkaa osiksi, purkaa salausta, käänteismallintaa, vuokrata, luovuttaa tai alilisensoida edelleen mainittua ohjelmistoa tai laitteistoa, elleivät sellaiset rajoitukset ole sovellettavien lakien kieltämiä tai sellaiset toimenpiteet ole asianomaisten tekijänoikeuden haltijoiden hyväksymiä lisenssien puitteissa.

Tämän käyttöoppaan sisältö tarjotaan käyttöön sellaisenaan. Sovellettavien lakien vaatimuksia lukuun ottamatta tämän käyttöoppaan suhteen ei anneta mitään suoraa tai epäsuoraa takuuta koskien esimerkiksi sen kaupallista hyödynnettävyyttä ja sopivuutta tiettyyn tarkoitukseen tai käyttöoppaan tarkkuutta, luotettavuutta tai sisältöä.

Sovellettavan lain sallimassa enimmäislaajuudessa valmistaja ei ole missään tapauksessa vastuussa mistään erityisistä, satunnaisista, epäsuorista tai välillisistä vahingoista tai liikevoiton, liiketoiminnan, tulojen, tietojen, liikearvon tai oletettujen säästöjen menetyksistä.

Bluetooth®-sanamerkki ja -logot ovat Bluetooth SIG, Inc.:n rekisteröityjä tavaramerkkejä ja Bullitt Group Ltd käyttää näitä merkkejä lisenssillä. Kaikki muut kolmannen osapuolen tavaramerkit ja tuotenimet ovat omistajiensa omaisuutta.

## HUOMAUTUS

Jotkin tässä kuvatut tuotteen ja sen tarvikkeiden toiminnot perustuvat asennettuun ohjelmistoon ja paikallisen verkon kapasiteettiin ja asetuksiin, joita paikalliset operaattorit tai verkkopalvelujen tarjoajat eivät ehkä ole aktivoineet tai joita he ovat voineet rajoittaa. Näin ollen tässä käyttöoppaassa esitetyt kuvaukset eivät ehkä vastaa ostamaasi tuotetta tai sen tarvikkeita.

Valmistaja pidättää oikeuden muuttaa tai muokata mitä tahansa tietoja tai määrittämiä tässä oppaassa ilman ennakoilmoitusta tai velvoitetta.

Valmistaja ei vastaa niiden tuotteiden laillisuudesta tai laadusta, jotka lataat tai lähetät tämän laitteen kautta, mukaan lukien seuraavat mutta ei rajoittuen niihin: tekstit, kuvat, musiikki, elokuvat ja tekijänoikeussuojatut

ohjelmistot, jotka eivät sisälly matkapuhelimeen. Kaikki seuraukset, jotka aiheutuvat edellä mainittujen tuotteiden asennuksesta tähän matkapuhelimeen tai niiden käytöstä tällä matkapuhelimella, ovat omalla vastuullasi.

## **Tuonti- ja vientimääräykset**

Asiakkaiden tulee noudattaa kaikkia vienti- ja tuontilakeja ja -määräyksiä. Asiakkaan on hankittava kaikki tarpeelliset viranomaisluvut ja -lisenssit voidakseen viedä, viedä edelleen maasta tai tuoda maahan tässä oppaassa mainittuja tuotteita, mukaan lukien niiden ohjelmistot ja tekniset tiedot.

# Sisällysluettelo

<b>TERVETULOA CAT® S52 -PUHELIMEN PARIIN</b> .....	<b>7</b>
<b>KESTÄVÄ MUOTOILU</b> .....	<b>7</b>
<b>LAATIKON SISÄLTÖ</b> .....	<b>8</b>
<b>KESKEISET TOIMINNOT</b> .....	<b>8</b>
<b>ALOITUS</b> .....	<b>9</b>
SIM-KORTIN/KORTTIEN JA MUISTIKORTIN ASENNUS .....	9
<b>Akun lataaminen</b> .....	<b>10</b>
<b>TÄRKEITÄ TIETOJA AKUN KÄYTÖSTÄ</b> .....	<b>10</b>
<b>LAITTEEN KÄYNNISTYS/SAMMUTTAMINEN</b> .....	<b>10</b>
<b>KOSKETUSNÄYTTÖ</b> .....	<b>11</b>
<b>ALOITUSNÄYTTÖ</b> .....	<b>11</b>
<b>NÄYTÖN LUKITSEMINEN JA LUKITUKSEN AVAAMINEN</b> .....	<b>11</b>
NÄYTÖN LUKITSEMINEN .....	11
LUKITUKSEN AVAAMINEN .....	11
<b>NÄYTTÖ</b> .....	<b>12</b>
NÄYTÖN ASETTELU.....	12
ILMOITUKSET JA TILATIEDOT.....	12
<b>ILMOITUSPANEELI</b> .....	<b>13</b>
<b>PIKAKUVAKKEET</b> .....	<b>13</b>
<b>PIENOISOVELLUKSET</b> .....	<b>14</b>
<b>KANSIOT</b> .....	<b>14</b>
<b>TAUSTAKUVAT</b> .....	<b>14</b>
<b>MEDIAN SIIRTÄMINEN LAITTEESEESI JA LAITTEESTASI</b> .....	<b>15</b>
<b>LENTOTILAN KÄYTTÖ</b> .....	<b>15</b>
<b>SOITTAMINEN</b> .....	<b>15</b>
<b>YHTEYSTIEDOT</b> .....	<b>16</b>
<b>NÄYTTÖNÄPPÄIMISTÖN KÄYTTÄMINEN</b> .....	<b>18</b>
NÄYTTÖNÄPPÄIMISTÖN NÄYTTÄMINEN .....	18
VAAKASUUNTAISEN NÄPPÄIMISTÖN KÄYTTÖ .....	18
NÄPPÄIMISTÖASETUSTEN MUKAUTTAMINEN .....	18
<b>WI-FI®:</b> .....	<b>18</b>
<b>TEKSTI- JA MULTIMEDIAVIESTIT</b> .....	<b>19</b>
<b>BLUETOOTH®</b> .....	<b>20</b>
<b>VALOKUVAAMINEN JA VIDEOIDEN TALLENTAMINEN</b> .....	<b>21</b>
<b>MUSIIKIN KUUNTELEMINEN</b> .....	<b>23</b>
<b>FM-RADION KUUNTELEMINEN</b> .....	<b>24</b>
<b>GOOGLE-PALVELUIDEN KÄYTTÄMINEN</b> .....	<b>24</b>

<b>GOOGLE PLAY STOREN KÄYTTÖ</b> .....	<b>26</b>
<b>TIETOJEN SYNKRONOINTI</b> .....	<b>26</b>
<b>MUIDEN SOVELLUSTEN KÄYTTÄMINEN</b> .....	<b>28</b>
<b>LAITTEEN HALLINTA</b> .....	<b>29</b>
PÄIVÄMÄÄRÄN JA KELLONAJAN ASETTAMINEN .....	29
<b>NÄYTÖN ASETUKSET</b> .....	<b>30</b>
<b>SOITTOÄÄNEN ASETTAMINEN</b> .....	<b>30</b>
<b>PUHELINPALVELUJEN ASETTAMINEN</b> .....	<b>31</b>
<b>NFC-TOIMINNON KÄYTTÄMINEN</b> .....	<b>31</b>
<b>LAITTEEN SUOJAUS</b> .....	<b>32</b>
<b>SOVELLUSTEN HALLINTA</b> .....	<b>33</b>
<b>LAITTEEN NOLLAUS</b> .....	<b>33</b>
<b>LIITE</b> .....	<b>34</b>
E-ETIKETIN NÄYTTÄMINEN .....	34
KUULOVAURION ESTÄMINEN .....	34
Kuulokojeyhteensopivuus (HAC) .....	34
HÄTÄPUHELU .....	35
CE SAR -VAATIMUSTENMUKAISUUS .....	35
FCC-SÄÄNNÖKSET .....	35
RF-altistumistiedot (SAR) .....	36
TIETOJA HÄVITTÄMISESTÄ JA KIERRÄTYKSESTÄ .....	37
VAARALLISTEN AINEIDEN VÄHENTÄMINEN .....	37
EU-SÄÄNNÖSTEN NOUDATTAMINEN .....	37
EU-vaatimustenmukaisuuslausunto: .....	37
SPEKTRI- JA VIRTATAULUKKO .....	38
CAT® S52 TEKNISET TIEDOT .....	38
VAATIMUSTENMUKAISUUSVAKUUTUS .....	40

## TERVETULOA CAT® S52 -PUHELIMEN PARIIN

Cat® S52 on ainutlaatuinen yhdistelmä ohuinta ja tyylikkäintä suunnittelua ja lujaa kestävyyttä. Taskuun sopiva 96 mm ohut ja 210 g painava puhelin kestää sään ja olosuhteet ja mahtuu taskuun huomaamattomasti.

Cat® S52 -puhelimien kamera on huippulaatua. Sonyn kaksoispikselianturi tekee tarkennuksesta nopeaa ja tarkkaa, ja kirkas f/1,8 -valotusaukko ja suuri 1,4 µm pikselikoko tuottavat korkean kuvanlaadun vähäisessä valossa. Mukana pikalatauksella varustettu 3100 mAh akku, jonka ansiosta virta riittää kiireisimmänkin päivän ajan ja enemmänkin vain yhdellä latauksella.

Suunniteltu kestävä, eikä erilliselle kotelolle ole tarvetta. Ylivertainen, luja suojaustaso, johon yksikään markkinakotelo ei pysty vastaamaan. Tämä on puhelin, joka ei hajoa arjessa. Voit luottaa puhelimeesi, etkä joudu pelkäämään sen hajoavan pudotessaan.

## KESTÄVÄ MUOTOILU

### LAITTEEN PUDOTTAMINEN:

- Voit: Käyttää laitetta jopa 1,8 metrin korkeudessa - se on pudotuksenkestävä tähän korkeuteen asti.
- Älä: Heitä tai tiputa laitetta voimalla yli 1,8 metrin korkeudesta – se on kyllä kestävä mutta ei tuhoutumaton.

### VESITIIVEYS:

- Voit: Käyttää laitetta kosteissa ja märissä olosuhteissa. Varmista, että kaikki osat ja suojukset ovat kunnolla kiinni ennen laitteen käyttämistä vedessä. Laitte kestää jopa 1,5 metrin syvyyden jopa 35 minuutin ajan.
- Älä: Yritä käyttää laitetta yli 35 minuutin ajan 1,5 metrin syvyydessä tai sitä syvemmissä vedessä.

### PÖLYTIIVIS JA NAARMUUNTUMATON:

- Voit: Käyttää laitettasi likaisissa, pölyisissä ympäristöissä. Cat® S52:lla on IP68-sertifiointi, joka on alalla käytetty kestävyuden standardi.

### ÄÄRILÄMPÖTILAT:

- Voit: Käyttää laitettasi sen lämpötila-alueen -25—+55 °C ulkopuolella. Se kestää myös äärimmäiset lämpötilavaihtelut: kylmästä kuumaan tai päinvastoin.
- Älä: Käytä 0 °C—+45 °C lämpötilarajan ulkopuolella ilman suojakäsineitä.

## LAATIKON SISÄLTÖ

- Laite
- Pika-aloitusopas
- Takuu
- USB-kaapeli ja latauksen virtalähde
- Tehdasasennettu näytön suojus (jo kiinni laitteessa)

### Huom.:

Laitteessa on mukana tehdasasennettu näytön suojus. Varmista, että näytön suojus pysyy paikallaan. Näytön suojuksen poistaminen voi johtaa siihen, että korjaustoimenpiteitä vaativien vahinkojen katsotaan olevan "takuun ulkopuolella".

Käy osoitteessa <https://www.catphones.vom/screen-protectors>, jos tarvitset uuden näytön suojuksen.

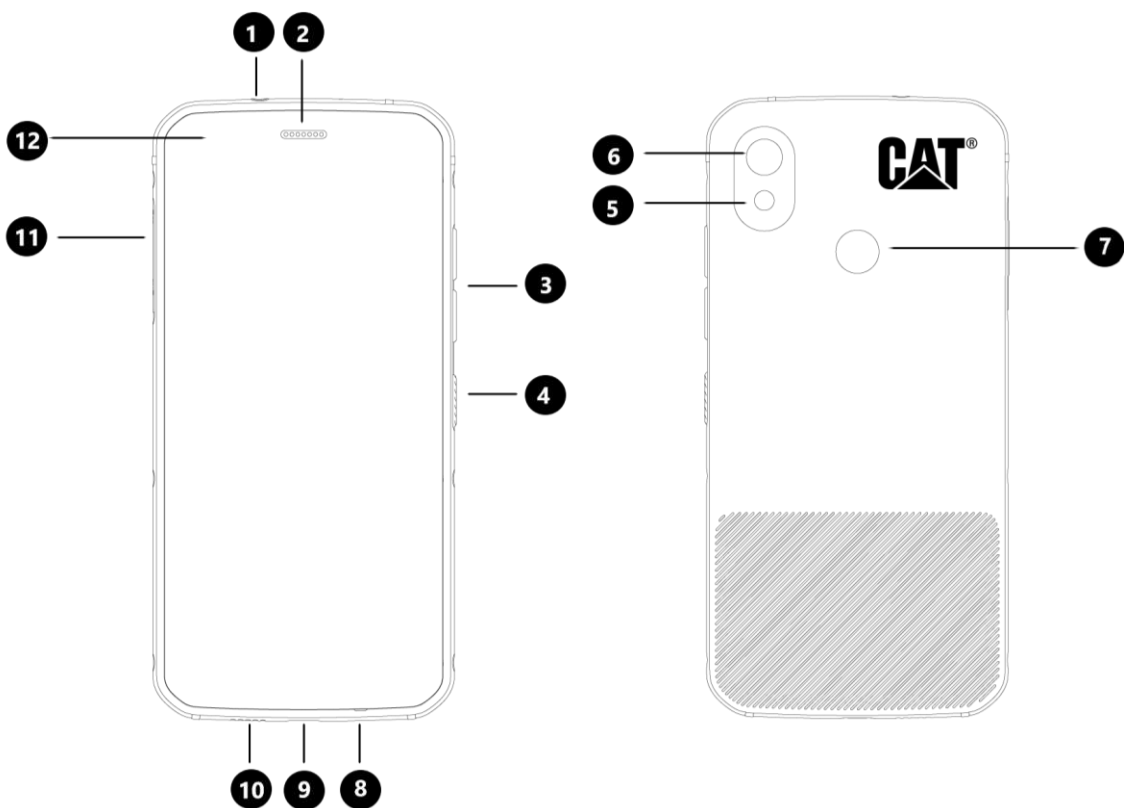

- |  |                      |
|--|----------------------|
| 1. Kuulokeliitäntä                           | 7. Sormenjälkilukija |
| 2. Kuuloke                                   | 8. Mikrofoni         |
| 3. Äänenvoimakkuuden lisäys-/vähennyspainike | 9. USB-liitäntä      |
| 4. Virtapainike                              | 10. Kaiutin          |
| 5. Salama                                    | 11. SIM/SD-luukku    |
| 6. Takakamera                                | 12. Etukamera        |

## KESKEISET TOIMINNOT

### ÄÄNENVOIMAKKUUDEN LISÄYS-/VÄHENNYS-PAINIKE

- Äänenvoimakkuus – Paina äänenvoimakkuuden lisäysnäppäintä lisätäksesi äänenvoimakkuutta tai äänenvoimakkuuden vähennysnäppäintä vähentääksesi puhelun, soittoäänen, median tai hälytysäänen voimakkuutta.

- Kuvankaappaus – paina virtapainiketta ja äänenvoimakkuuden vähennyspainiketta samanaikaisesti (kuvakaappaukset tallentuvat valokuva-albumiin)
- Kameransovellus – paina äänenvoimakkuuden lisäys tai vähennyspainiketta ottaaksesi kuvan.

## ALOITUS

### SIM-KORTIN/KORTTIEN JA MUISTIKORTIN ASENNUS

1. Aseta laite tasaiselle ja puhtaalle pinnalle siten, että näyttö on suunnattuna ylöspäin.
2. Vedä SIM/SD-luukku ja SIM/SD-kehikko ulos sormenpäälläsi.
3. Aseta SIM-kortti SIM 1/SIM 2 -kehikkoon niin, että SIM-kortin metallinen siru jää alapuolelle.
4. Jos haluat käyttää microSD-korttia, aseta se microSD-kehikkoon niin, että muistikortin metallinen siru on niin ikään alapuolella.
5. Aseta kehikko varoen takaisin SIM-kortin aukkoon ja sulje luukku.

#### HUOM.:

- Paina SIM/SD-luukku kiinni, kunnes se menee tiiviisti paikalleen.

Tiettyihin laitteisiin voi asettaa kaksi SIM-korttia.

Kun laitteessa on kaksi SIM-korttia, kummatkin SIM-korttipaikat tukevat 4G-palvelua.

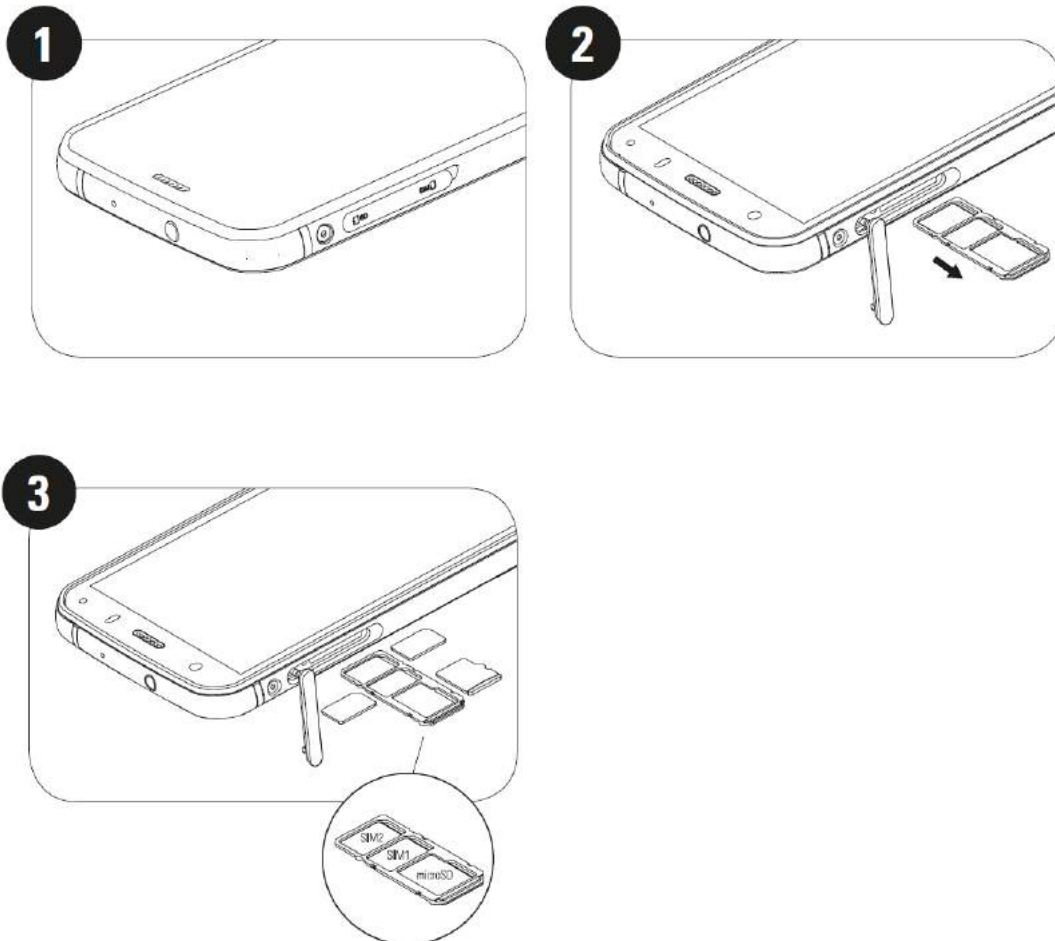

## Akun lataaminen

S52:n akkua ei voi irrottaa laitteesta. Akun lataaminen:

### 1. Liitä USB-kaapeli latauksen virtalähteeseen.

Käytä vain Cat®-puhelimelle hyväksytyjä latureita ja kaapeleita. Ei-hyväksytyt laitteet voivat aiheuttaa vahinkoa laitteelle tai akulle ja mitätöidä takuun.

### 2. Akun merkkivalo muuttuu vihreästä punaiseksi, kun lataus on päättynyt.

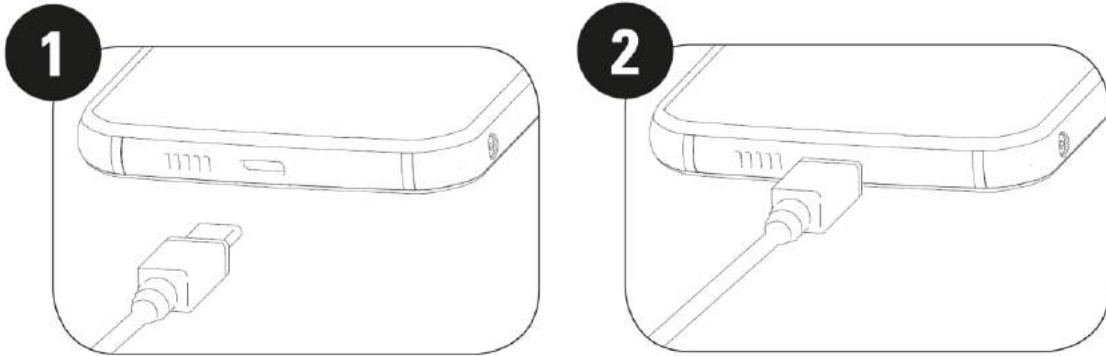

## TÄRKEITÄ TIETOJA AKUN KÄYTÖSTÄ

Kun akun varaustaso on alhainen, laite näyttää kehoitteen. Laite sammuu automaattisesti, kun akun varaus on loppumassa. Akun latausaika vaihtelee sen iän ja ympäristön lämpötilan mukaan.

Jos akku on täysin purkautunut, laitteesi ei ehkä käynnisty heti, kun lataus aloitetaan. Anna akun latautua muutaman minuutin ajan, ennen kuin yrität käynnistää laitettasi. Näytön latausanimaatio ei välttämättä näy tänä aikana.

## LAITTEEN KÄYNNISTYS/SAMMUTTAMINEN

### Käynnistys

- Pidä virtapainiketta pohjassa käynnistääksesi puhelimen.

Kun puhelin käynnistetään ensimmäisen kerran, näet Tervetuloa-näytön. Valitse haluamasi kieli ja paina START jatkaaksesi asennusta.

- Pidä pohjassa avataksesi sammuttamisvalikon (virta pois/uudelleenkäynnistys/kuvakaappaus), kun laite on päällä.
- Paina näppäintä, kun haluat lukita tai herättää näytön, kun se on lepotilassa.
- Paina kahdesti avataksesi kamerasovelluksen, kun laite on lukittuna.

### HUOM.:

- Datan ja palvelujen käyttämiseen tarvitaan Wi-Fi- tai datayhteys.
- Jos SIM-kortissa on käytössä PIN-koodisuojaus, sinun on annettava PIN-koodi ennen Tervetuloa-näyttöä.
- Google-tili vaaditaan joidenkin laitteen Google-palveluiden käyttämiseksi. Sinua kehoitetaan kirjautumaan Google-tiliisi tai luomaan uusi tili myöhemmin.

- Voit myös tallentaa yhden tai useamman sormenjälkesi käyttämällä sormenjälkilukijaa laitteen takaosassa. Näin voit avata laitteen lukituksen turvallisesti. Voit myös määrittää PIN-koodin toissijaiseksi tavaksi avata laitteen lukituksen.

## SAMMUTTAMINEN

1. Avaa puhelimen sammuttamisvalikko pitämällä virtapainiketta painettuna.
2. Paina virta pois.

## KOSKETUSNÄYTTÖ

### KOSKETUSNÄYTTÖTOIMINNOT

- **Paina kerran:** Valitse kohde, vahvista valinta tai käynnistä sovellus napauttamalla näyttöä sormellasi.
- **Paina ja pidä painettuna:** Napauta kohdetta ja pidä sitä painettuna sormenpäälläsi, kunnes näyttö vastaa. Voit esimerkiksi avata aktiivisen näytön valikon napauttamalla näyttöä ja pitämällä sormeasi paikallaan, kunnes valikko tulee esiin.
- **Liu'uta:** Liikuta sormeasi näytöllä joko pysty- tai vaakasuoraan. Voit esimerkiksi siirtyä kuvasta toiseen pyyhkäisemällä vasemmalle tai oikealle.
- **Vedä:** Jos haluat siirtää kohteen, napauta ja pidä sitä sormella. Vedä sitten kohde mihin tahansa kohtaan näytöllä.

## ALOITUSNÄYTTÖ

Aloituspäätön kautta pääset laitteen ominaisuuksiin. Se näyttää sovelluskuvat, pienoissovellukset, pikakuvat ja muut toiminnot.

Voit mukauttaa aloitusnäyttöä eri taustakuvilla ja niin, että siinä näytetään haluamasi kohteet.

## NÄYTÖN LUKITSEMINEN JA LUKITUKSEN AVAAMINEN

### NÄYTÖN LUKITSEMINEN

1. Jos laite on päällä, lukitse näyttö painamalla **virtapainiketta**. Voit vastaanottaa viestejä ja puheluja, vaikka näyttö on lukittuna.
2. Jos laite on käyttämättömänä tietyn ajan, näyttö lukittuu automaattisesti. Voit säätää kestoasetusvalikosta.

### LUKITUKSEN AVAAMINEN

- Avaa lukitus sormenjälkilukijalla. Sinua kehoitetaan määrittämään tämä asennusvaiheessa. Jos haluat lisätä sormenjälkiä, mene sijaintiin Asetukset – Turvallisuus ja Sijainti – Sormenjälki

- Herätä näyttö painamalla **virtapainiketta**. Vedä sitten avauskuvaketta (  ) ylös avataksesi näytön. Anna kuvio- tai PIN-koodisi, jos sellainen on asetettu.

**HUOM.:**

Lukiessasi sormenjälkiä paina sormeasi voimakkaasti lukijaa vasten. Muutoin lukija ei välttämättä pysty tunnistamaan sormenjälkeä.

## NÄYTTÖ

### NÄYTÖN ASETTELU

#### ILMOITUKSET JA TILATIEDOT

Tilapalkki näkyy jokaisen näytön yläosassa. Se näyttää ilmoituskuvakkeita, kuten vastaamattomat puhelut tai vastaanotetut viestit (vasemmalla), ja puhelimen tilatietoja, kuten akun tilan (oikealla) yhdessä aikanäytön kanssa.

#### TILAKUVAKKEET



#### ILMOITUSKUVAKKEET

<b>4G</b>	Liitetty 4G-mobiiliverkkoon		Puhelinverkon signaali
<b>LTE</b>	Liitetty LTE-matkapuhelinverkkoon		Värinätila
<b>3G</b>	Liitetty 3G-mobiiliverkkoon		Sijaintipalvelu on käytössä
<b>G</b>	Liitetty GPRS-mobiiliverkkoon		Akku on täynnä
<b>E</b>	Liitetty EDGE-mobiiliverkkoon		Akku latautuu
<b>H</b>	Liitetty HSDPA-mobiiliverkkoon		FM-radio on käytössä
<b>H+</b>	Liitetty HSPA+-mobiiliverkkoon		Lentotila
<b>R</b>	Verkkovierailu käytössä		Liitetty Wi-Fi-verkkoon
	VoLTE		Tuleva tapahtuma
	VoWiFi		Liitetty Bluetooth-laitteeseen
	Mobiiliverkon signaalin voimakkuus		Vastaamaton puhelu
	NFC otettu käyttöön		Kaiutin on aktivoitu
	Uusi sähköpostiviesti		Puhelimen mikrofoni on vaimennettu
	Hälytys on asetettu		Tietoja ladataan
	Tietoja synkronoidaan		Uusi tekstiviesti
	Ongelma sisäänkirjautumisessa tai synkronoinnissa		Kuvakaappaus otettu



## NAVIGOINTIPALKKI

Navigointipalkki on näytön alalaidassa. Kokonäyttötilassa liu'uta sormeasi ylöspäin näytön alalaidasta tuodaksesi navigointipalkin näkyviin.

- Jos haluat avata viimeksi käytetyt sovellukset, liu'uta palkkia ylöspäin.



Palkissa on kaksi pääpikapainiketta:

 Takaisin-painike	<ul style="list-style-type: none"><li>• Napauta palataksesi edelliseen näkymään.</li></ul>
 Aloitusnäyttö-painike	<ul style="list-style-type: none"><li>• Napauta palataksesi aloitusnäyttöön.</li><li>• Napauta ja pidä painettuna aktivoiaksesi Google-avustajan</li></ul>

## ILMOITUSPANEELI

Saat ilmoituksen, kun vastaanotat uusia viestejä tai sinulla on vastaamaton puhelu tai tuleva tapahtuma. Avaa ilmoituspaneeli, niin voit tarkistaa hälytykset tai verkon operaattorin. Voit myös lukea viestin, muistutuksen tai tapahtumailmoituksen.

### ILMOITUSPANEELIN AVAAMINEN

1. Kun näet uuden ilmoituskuvakkeen, liu'uta ilmoituspalkkia alaspäin ja avaa ilmoituspalkki vetämällä sitten alaspäin.
2. Napauta ilmoitusta, niin siihen liittyvä sovellus avautuu.

### ILMOITUSPANEELIN SULKEMINEN

1. Sulje ilmoituspaneeli liu'uttamalla paneelin alaosa ylöspäin.
2. Jos haluat sulkea ilmoituksen katsomatta sitä, paina ilmoitusta ja vedä se näytöltä vasemmalle tai oikealle.

### HUOM.:

- Ilmoitusasetuksia voi muuttaa kohdassa **Asetukset > Sovellukset ja ilmoitukset**.

## PIKAKUVAKKEET

### UUDEN ALOITUSNÄYTTÖKOHTTEEN LISÄÄMINEN

1. Pyyhkäise aloitusnäytössä  ylöspäin kahdesti.
2. Voit lisätä kohteen aloitusnäyttöön vetämällä sen kuvakkeen valitsemaasi paikkaan.

### ALOITUSNÄYTTÖKOHTTEEN SIIRTÄMINEN

1. Pidä sovelluksen kuvaketta painettuna aloitusnäytössä, kunnes kuvake liikkuu.
2. Vedä kuvake haluttuun paikkaan näytössä nostamatta sormeasi ja nosta sitten sormi näytöltä.

- HUOM.:

Kuvakkeelle on oltava riittävästi tilaa, jotta se mahtuu aloitusnäyttöön.

### **ALOITUSNÄYTTÖKOHTIEN POISTAMINEN**

1. Pidä sovelluksen kuvaketta painettuna aloitusnäytössä, kunnes kuvake suurenee.
2. Älä nosta sormeasi, vaan vedä kuvake Poista-kuvakkeen päälle ja irrota.

## **PIENOISOVELLUKSET**

Pienoissovelluksen avulla voit esikatsella tai käyttää sovellusta. Voit lisätä pienoissovelluksia aloitusnäyttöön kuvakkeina tai esikatseluikkunoina. Puhelimeen on esiasennettu useita pienoissovelluksia, ja voit ladata lisää **Google Play -kaupasta**.

### **UUDEN PIENOISOVELLUKSEN LISÄÄMINEN**

1. Napauta aloitusnäyttöä ja pidä painettuna.
2. Napauta pienoissovellusten asetuksia nähdäksesi, mitä on saatavilla.
3. Vedä haluamasi pienoissovellus aloitusnäyttöön.

### **PIENOISOVELLUKSEN POISTAMINEN**

1. Pidä pienoissovelluksen kuvaketta painettuna aloitusnäytössä, kunnes kuvake liikkuu.
2. Älä nosta sormeasi, vaan vedä kuvake **Poista** -kuvakkeen päälle näytön ylälaitaan ja irrota.

## **KANSIOT**

### **KANSION LUOMINEN**

Voit ryhmitellä tiettyjä sovelluksia aloitusnäytössä vetämällä kuvakkeen tai pikakuvakkeen toisen päälle. Tämä luo uuden kansion, johon voit lisätä haluamiasi kohteita.

### **KANSION NIMEÄMINEN UUDELLEEN**

1. Avaa kansio napauttamalla sitä.
2. Kirjoita uusi kansion nimi otsikkoriville.
3. Kosketa sitten näyttöä kansion ulkopuolelta.

## **TAUSTAKUVAT**

### **TAUSTAKUVAN VAIHTAMINEN**

1. Napauta aloitusnäyttöä ja pidä valittuna.
1. Napauta **Taustakuvat** -valintaa.
2. Selaa käytettävissä olevia vaihtoehtoja.

3. Napauta valitsemasi kuvan **Aseta taustakuvaksi** -valintaa. Voit nyt valita, asetatko sen **lukitusnäytön taustakuvaksi, aloitusnäytön taustakuvaksi** vai molempiin.

## MEDIAN SIIRTÄMINEN LAITTEESEESI JA LAITTEESTASI

Voit siirtää musiikkia ja valokuvia laitteesi ja tietokoneen välillä medialaitteen MTP-tilassa.

1. Liitä ensin laite tietokoneeseen USB-kaapelilla.
2. Avaa ilmoituspaneeli ja USB-yhteysoption vaihtoehdot. Napauta **Laitteen lataaminen USB:llä** avataksesi lisää asetuksia.
3. Napauta **Tiedostonsiirto** jakaaksesi tiedostoja PC:si kanssa.
4. Laitteesi tulisi näkyä irrotettavana laitteena, joka näyttää puhelimen sisäisen muistin. Jos laitteessa on muistikortti, microSD-kortti näkyy myös. Kopioi valitsemasi tiedostot laitteeseen.

Laitteesi näkyy irrotettavana laitteena, joka näyttää puhelimen sisäisen muistin. Jos laitteessa on muistikortti, microSD-kortin tiedot näkyvät myös.

### HUOM.:

- Jos käytät MAC-tietokonetta, ajurit on ladattava osoitteesta <http://www.android.com/filetransfer/>

## LENTOTILAN KÄYTTÖ

Joissakin paikoissa tietoyhteydet on sammutettava. Sen sijaan, että sammuttaisit laitteesi, aseta se lentotilaan.

1. Liu'uta **Aloitusnäytöstä** alas ilmoituspaneeli ja napauta  käynnistääksesi lentotilan.

### HUOM.:

- Saat lentotilan käyttöön myös **Asetukset**-valikosta.

## SOITTAMINEN



Voit soittaa puhelun monella tavalla. Vaihtoehdot:

1. Voit valita numeron näppäimistöllä.
2. Voit valita numeron yhteystietoluettelosta.
3. Voit valita numeron verkkosivulta tai asiakirjasta.

### HUOM.:

- Kun puhelu on käynnissä, voit joko vastata uusiin saapuviin puheluihin tai siirtää ne vastaajaan. Voit myös käynnistää neuvottelupuhelun usean osallistujan kanssa.
- Puhelun aikana napauta Aloitusnäyttö-painiketta palataksesi aloitusnäyttöön, jossa voit käyttää muita toimintoja. Palaa puhelunäyttöön vetämällä ilmoituspalkkia alas ja koskettamalla **nykyistä puhelua**.

## PUHELUN SOITTAMINEN NÄPPÄIMISTÖLLÄ

1. Napauta **Aloitusnäytöstä** kuvaketta  . Napauta sitten  nähdäksesi näppäimistön.
2. Näppäile puhelinumero numeronäppäimillä.

3. Numeron tai yhteystiedon valittuasi napauta .

Vinkki: Laite tukee **SmartDial** -toimintoa. Kun valitset numeron näppäimistöllä, toiminto tekee automaattisesti haun yhteystietoluettelostasi ja listaa numeroa vastaavat vaihtoehdot. Voit sulkea näppäimistön, jos haluat nähdä enemmän mahdollisia osumia.

## PUHELUN SOITTAMINEN YHTEYSTIEDOISTA



1. Liu'uta aloitusnäytöltä  ylöspäin kahdesti > **Yhteystiedot** näyttääksesi luettelon yhteystiedoistasi.

Napauta näppäimistöä  -välilehteä nähdäksesi luettelon yhteystiedoistasi.

2. Valitse yhteystieto.

3. Soita yhteystiedolle napauttamalla puhelinnumeroa.

## PUHELUN SOITTAMINEN PUHELULOKISTA

1. Liu'uta  kahdesti > **Puhelin**  -välilehteä ylös nähdäksesi viimeisimmät puhelut. Jos et löydä haluttua yhteystietoa, kosketa kohtaa  > **Puheluhistoria** nähdäksesi puheluhistorian kokonaan.

2. Valitse yhteystieto luettelosta ja napauta soittaaksesi.

## PUHELUUN VASTAAMINEN TAI SEN HYLKÄÄMINEN

Kun saat puhelinsoiton, saapuvan puhelun näyttö avautuu ja näyttää soittajan nimen sekä mahdolliset lisätiedot, jotka olet lisännyt Yhteystietoihin.

- Vastataksesi puheluun napauta **VASTAA**.
- Hylätäkseen puhelun napauta **HYLKÄÄ**.

• Hylätäkseen puhelun ja lähettääksesi viestin soittajalle, napauta ilmoituspalkkia ja napauta sitten  . Valitse yksi käytettävissä olevista malliviestivaihtoehdoista tai napauta Kirjota oma viesti, jos haluat kirjoittaa henkilökohtaisen viestin.

## PUHELUN PÄÄTTÄMINEN



Paina puhelun aikana **Päätä puhelu**  päättääksesi puhelun.

## YHTEYSTIEDOT

Yhteystiedot-sovelluksen avulla voit tallentaa ja hallita tietoa kontakteistasi.

### YHTEYSTIEDOT-SOVELLUKSEN AVAAMINEN

Määrittäessäsi laitetta **Yhteystiedot** näyttävät viestin, jossa esitetään, miten yhteyshenkilöiden lisääminen aloitetaan. Avaa sovellus tekemällä jokin seuraavista:

- **Aloituspäätöksessä**, liu'uta  ylös kahdesti ja valitse **Yhteystiedot** .
- Kaikki yhteystietosi näytetään aakkosjärjestyksessä vieritysluettelossa. Napauta merkintää nähdäksesi lisätietoja.

## YHTEYSTIETOJEN KOPIOIMINEN

Voit kopioida SIM-kortille, sisäiseen muistiin tai muistikortille tallennetut yhteystiedot.

1. Napauta yhteystietoluettelosta  > **Asetukset** > **Tuo**.

2. Tee sitten jokin seuraavista:

- Tuo yhteystietoja SIM-kortilta seuraavasti:

Napauta **SIM-kortti**. Valitse yhteystiedot ja napauta **TUO** tuodaksesi valitut yhteystiedot.

- Tuo yhteystiedot sisäisestä muistista tai muistikortilta seuraavasti:

Napauta **.vcf-tiedostoa**. Valitse sijainti, josta yhteystiedot tuodaan, ja tuo yhteystiedot napauttamalla **\*.vcf-tiedostoa**.

## YHTEYSTIETOJEN VARMUUSKOPIOINTI

Voit kopioida yhteystiedot sisäiseen muistiin.

1. Napauta yhteystietoluettelosta  > **Asetukset** > **Vie**.

2. Valitse sijainti, johon yhteystiedot tallennetaan ja napauta kohtaa **TALLENNA**.

## UUDEN YHTEYSTIEDON LISÄÄMINEN

1. Napauta yhteystietoluettelossa kohtaa  lisätäksesi uuden yhteystiedon.
2. Anna yhteystiedon nimi ja lisää sitten tiedot, kuten puhelinnumero ja osoite.
3. Napauta **Tallenna** tallentaaksesi yhteystiedon.

## UUDEN YHTEYSTIEDON LISÄÄMINEN SUOSIKKEIHIN

1. Valitse yhteyshenkilö, jonka haluat lisätä suosikkeihin.

2. Napauta  oikeassa yläkulmassa.

## YHTEYSTIEDON ETSIMINEN

1. Napauta yhteystietoluettelossa **Etsi yhteystietoja** etsiäksesi yhteystietoa.
2. Anna etsittävän yhteystiedon nimi. Nimeä kirjoittaessasi yhteystiedoista löytyvät vastaavat nimet tulevat näkyviin hakukentän alapuolelle.

## YHTEYSTIEDON MUOKKAAMINEN

Voit muokata yhteystietoihin tallentamiasi tietoja milloin tahansa.

1. Napauta yhteystietoluettelossa yhteystietoa, jonka haluat muokata.
2. Napauta **Muokkaa yhteystietoa**.
3. Tee haluamasi muutokset yhteystietoon ja napauta **Tallenna**. Peruuta muutokset painamalla **X**.

## YHTEYSTIEDON POISTAMINEN

1. Napauta yhteystietoluettelossa yhteystietoa, jonka haluat poistaa.
2. Napauta  > Poista.
3. Vahvista valitsemalla uudelleen Poista.

## NÄYTTÖNÄPPÄIMISTÖN KÄYTTÄMINEN



### NÄYTTÖNÄPPÄIMISTÖN NÄYTTÄMINEN

Joissakin sovelluksissa näppäimistö avautuu automaattisesti. Toisissa sovelluksissa näppäimistö avataan napauttamalla tekstikenttää. Paina Takaisin-painiketta piilottaaksesi näppäimistön.

### VAAKASUUNTAISEN NÄPPÄIMISTÖN KÄYTTÖ

Jos sinulla on vaikeuksia käyttää näppäimistöä pystysuunnassa, käännä laite sivuttain. Näyttö näyttää näppäimistön vaakasuunnassa, jolloin näppäimistön asettelu on leveämpi.



### NÄPPÄIMISTÖASETUSTEN MUKAUTTAMINEN

1. Aloitusnäytössä, liu'uta  ylös kahdesti > **Asetukset**  > **Järjestelmä** > **Kielet ja Syöttö**.
2. Tee jokin seuraavista:
  - Napauta virtuaalista näppäimistöä määrittääksesi Google-näppäimistön tai Googlen puhekirjoituksen asetukset.
  - Napauta fyysistä näppäimistöä määrittääksesi ulkoisen näppäimistön asetukset.
  - Napauta lisäasetuksia määrittääksesi syöttöavusteisiin liittyviä asetuksia.

## WI-FI®:

Langattoman internetin käyttö laitteellasi edellyttää pääsyä langattomiin tukiasemiin (hotspot).

### WI-FI-YHTEYDEN OTTAMINEN KÄYTTÖÖN JA YHTEYDEN MUODOSTAMINEN LANGATTOMAAN VERKKOON

1. Liu'uta  ylös kahdesti **aloitusnäytössä** > **Asetukset**  > **Verkko ja Internet**.
2. Napauta **Wi-Fi** ja liu'uta Wi-Fi-kytkin oikealle .
3. Valitse luettelosta Wi-Fi-verkko, johon haluat muodostaa yhteyden.

4. Jos valitset avoimen verkon, laite muodostaa yhteyden automaattisesti. Jos valitset suojatun verkon, kirjoita salasana ja napauta **Yhdistä**.

#### HUOM.:

- Sinun ei tarvitse syöttää suojatun verkon salasanaa uudelleen, jos olet muodostanut siihen yhteyden aikaisemmin, ellei laitetta ole palautettu oletusasetuksiin tai jos Wi-Fi-salasanaa ei ole muutettu.
- Wi-Fi-signaalin peittävät esteet heikentävät signaalin voimakkuutta.

Vinkki: Voit lisätä näkymättömän Wi-Fi-verkon valitsemalla Wi-Fi-asetusten näytössä **+ Lisää verkko**.

## TEKSTI- JA MULTIMEDIAVIESTIT

### VIESTIEN AVAAMINEN

Avaa sovellus tekemällä jokin seuraavista:

- Napauta kohtaa  **aloitusnäytöllä**.
- Liu'uta  ylös kahdesti **aloitusnäytössä > Viestit** .

### TEKSTIVIESTIN LUOMINEN JA LÄHETTÄMINEN



Voit luoda uuden tekstiviestin tai avata käynnissä olevan viestiketjun.

1. Aloita uusi tekstiviesti napauttamalla **Aloita keskustelu** tai avaa olemassa oleva viestiketju napauttamalla sitä.
2. Syötä puhelinnumero tai yhteystieto Vastaanottaja-kenttään. Kun kirjoitat, **SmartDial** yrittää löytää vastaavuuksia laitteen yhteystiedoista. Napauta ehdotettua vastaanottajaa tai jatka kirjoittamista. Avaa käynnissä oleva viestiketju napauttamalla sitä.
3. Aloita viestin kirjoittaminen napauttamalla tekstiruutua. Jos painat **← Takaisin**-painiketta viestiä kirjoittaessasi, se tallentuu luonnoksena viestiluetteloon. Jatka kirjoittamista napauttamalla viestiä.
4. Viestin ollessa valmis napauta .

#### HUOM.:

- Kun katselet ja lähetät viestejä, syntyy viestikeskustelu.

### MULTIMEDIAVIESTIN LUOMINEN JA LÄHETTÄMINEN

1. Viestinäytöllä, napsauta **Aloita keskustelu**.
2. Anna puhelinnumero tai yhteystiedon nimi Vastanottaja-kenttään. Voit myös valita viestin vastaanottajan yhteystietoluettelosta. Napauta aloittaaksesi ryhmäkeskustelun.
3. Aloita viestin kirjoittaminen napauttamalla tekstiruutua.
4. Napauta  uudestaan ja valitse mediatiedoston tyyppi. Valitse liitettävä tiedosto.
5. Laite on nyt multimediatilassa. Kun olet valmis, napauta .

## VIESTIN AVAAMINEN JA SIIHEN VASTAAMINEN

1. Avaa teksti- tai multimediaviestiketju viestiluettelossa napauttamalla sitä.
2. Aloita viestin kirjoittaminen napauttamalla tekstiruutua.
3. Kun olet valmis, napauta  .

## VIESTIASETUSTEN MUKAUTTAMINEN

Voit mukauttaa viestiasetuksia valitsemalla viestiluettelossa  > **Asetukset**. Valitse seuraavista:

**Oletusviestisovellus:** Määritä oletusviestisovellus (**Viestit** on oletus)

## BLUETOOTH®

Cat® S52 -puhelimessa on Bluetooth. Se voi muodostaa langattoman yhteyden muiden Bluetooth-laitteiden kanssa, joten voit jakaa tiedostoja ystävien kanssa, käyttää laitetta handsfree-tilassa Bluetooth-kuulokkeilla tai jopa siirtää kuvia laitteestasi tietokoneeseen.

Jos käytössäsi on Bluetooth, muista pysyä kymmenen metrin säteellä Bluetooth-laitteesta, johon haluat luoda yhteyden. Muista, että esteet, kuten seinät tai muut sähkölaitteet, voivat häiritä Bluetooth-yhteyttä.

### BLUETOOTHIN KYTKEMINEN PÄÄLLE

1. Liu'uta  ylös kahdesti **aloitusnäytössä** > **Asetukset** > **Yhdistetyt laitteet**.
  2. Napauta **Yhteysasetus** > **Bluetooth** ja liu'uta kytkin  oikealle ottaaksesi toiminnon käyttöön.
- Kun Bluetooth-toiminto on käytössä, Bluetooth-kuvake  tulee näkyviin ilmoituspalkkiin.

### BLUETOOTH-LAITEPARIN MUODOSTAMINEN JA YHDISTÄMINEN

Bluetooth-toiminnon avulla voit tehdä seuraavaa:

- Käyttää Bluetooth-laitetta handsfree-tilassa.
- Käyttää Bluetooth-mono- tai -stereokuulokkeita.
- Hallita, mitä Bluetooth-kuulokkeista tulee etänä.

Ennen kuin voit käyttää Bluetooth-toimintoa, sinun on muodostettava laitepari toisen Bluetooth-laitteen kanssa seuraavasti:

1. Varmista, että Bluetooth-toiminto on otettu käyttöön laitteessasi.
2. Napauta **+** **Muodosta uusi laitepari**. Cat® S52 -puhelimesi etsii lähetyvillä olevia Bluetooth-laitteita.
3. Napauta laitetta, johon haluat luoda yhteyden.
4. Seuraa näyttöön tulevia ohjeita yhteyden muodostamiseksi.

**HUOM.:**



- Kun laitepari on luotu, tähän Bluetooth-laitteeseen yhdistäminen uudelleen ei enää edellytä salasanan antamista.

## TIEDOSTOJEN LÄHETTÄMINEN BLUETOOTHILLA

Bluetoothin kautta voit jakaa kuvia, videoita tai musiikkitiedostoja perheesi ja ystäväiesi kanssa. Tiedostojen lähettäminen Bluetoothilla:

1. Napauta tiedostoa, jonka haluat lähettää.
2. Napauta  > **Bluetooth** ja valitse laite, johon on luotu pari.

## BLUETOOTH-YHTEYDEN TAI PARILIITOKSEN KATKAISEMINEN

1. Liu'uta  ylös kahdesti **aloitusnäytössä** > **Asetukset** > **Yhdistetyt laitteet**.
2. Napauta **Aiemmin yhdistetyt laitteet**.
3. Napauta  ja napauta sitten **UNOHDA** vahvistaaksesi yhteyden katkaisun.

## VALOKUVAAMINEN JA VIDEOIDEN TALLENTAMINEN



Cat S52 -puhelimella voit kuvata sekä jakaa kuvia ja videoita.

### KAMERAN KÄYNNISTÄMINEN JA KUVAN OTTAMINEN

Avaa Kamera-sovellus seuraavasti:

- Napauta  aloitusnäytössä.
- Sovellus aukeaa oletuksena kamera-tilassa. Jos näin ei ole, napauta **Valokuva** näytön alalaidassa.

#### HUOM.:

- Sulje kamera painamalla Takaisin- tai Aloitusnäyttö-painiketta.
- Vaihda etu- ja takakameran välillä napauttamalla .
- Sommittele valokuva kuvausnäytössä.
- Kohdista tiettyyn alueeseen napauttamalla näyttöä.
- Lähennä tai loitonna kuvauskohdetta nipistämällä tai levittämällä sormilla.
- Napauta  vaihtaaksesi kamera-asetuksia; aseta ajastin, säädä välkynnän estoa tai kuvan ominaisuuksia.
- Napauta  ottaaksesi valokuvan.
- voit myös ottaa kuvia painamalla **Äänenvoimakkuus ylös/alas** -painikkeita.

### KUVIEN KATSELU

Kun haluat katsella valokuviasi, tee jokin seuraavista:





- **Kamera**-sovelluksessa napauta viimeisimmän kuvan pikakuvaketta oikeassa alakulmassa päästäksesi kuvagalleriaan.

#### **HUOM.:**







- Voit siirtyä takaisin kameranäkymään painamalla Takaisin-painiketta tai pyyhkäisemällä oikealle, kunnes kuvausnäyttö tulee näkyviin uudelleen.
- Liu'uta  ylös kahdesti **aloitusnäytössä > Kuvat**  nähdäksesi kaikki kuvat ja viedot.

### **VALOKUVIEN MUOKKAAMINEN JA JAKAMINEN**

Kun selaat valokuvia, voit käyttää seuraavia toimintoja:

- Jaa: Napauta  jakaaksesi kuviasi eri sovelluksilla.
- Muokkaa: Napauta  muokataksesi kuviasi eri vaihtoehtojen mukaan.
- Hae: Napauta  hakeaksesi kuvaa Googlesta lisätietoja varten.
- Poista: Napauta  poistaaksesi ei-toivotut kuvat.

### **VIDEON KUVAAMINEN**

1. Napauta  aloitusnäytössä.
- Sovellus aukeaa oletuksena kamera-tilassa.
2. Liu'uta sormeasi vasemmalle vaihtaaksesi video-tilaan.
- Vaihda etu- ja takakameran välillä napauttamalla .
3. Napauta  aloittaaksesi kuvaamisen.
  4. Tallennuksen aikana voit tehdä seuraavaa:
    - Lähennä tai loitonna kuvauskohdetta nipistämällä sormilla näyttöä.
    - Pysäytä nauhoitus napauttamalla kohtaa  . Napauta uudestaan jatkaaksesi kuvaamista.
    - Napauta  ottaaksesi valokuvan.
  5. Napauta  lopettaaksesi kuvaamisen.

### **VIDEOIDEN KATSELU**

Voit katsella videoita galleriassa kuvaamisen jälkeen napauttamalla viimeisimmän videon pikakuvaketta oikeassa alakulmassa.

## VALOKUVIEN KÄYTTÖ

**Kuvat**-sovellus etsii automaattisesti laitteellesi tai muistikortille tallennetut kuvat ja videot. Valitse albumi tai kansio ja toista se diaesityksenä, tai valitse kohteet, jotka haluat jakaa muihin sovelluksiin.

## VALOKUVIEN AVAAMINEN



Liu'uta  ylös kahdesti **aloitusnäytössä** > **Kuvat**  avataksesi sovelluksen. Kuvat-sovellus luokittelee valokuvasi ja videosi tallennuspaikan mukaan ja tallentaa tiedostot kansioihin. Voit katsella kansiossa olevia kuvia tai videoita napauttamalla kansiota.

## KUVAN KATSELU

1. Napauta kansiota **Kuvat**-sovelluksessa, jos haluat tarkastella siinä olevia kuvia.
2. Napauta kuvaa, niin näet sen koko näytön tilassa. Voit siirtyä seuraavaan tai edelliseen kuvaan pyyhkäisemällä näyttöä vasemmalle tai oikealle.
3. Lähennä kuvaa liikuttamalla kahta sormea kauemmas toisistaan siinä kuvan kohdassa, jota haluat lähentää. Zoomaustilassa voit liikkua kuvassa pyyhkäisemällä sormea näytöllä ylös, alas, vasemmalle tai oikealle.

Vinkki: Kuvankatselusovellus tukee kuvan kääntötoimintoa. Napauta  käännettyäsi laitetta, ja kuva asettuu automaattisesti näytön mukaan.

## KUVAN RAJAAMINEN KUVAT-SOVELLUKSESSA

1. Katsellessasi kuvaa napauta  .
2. Napauta sitten  ja valitse kuvasta rajattava osa rajaustyökalun avulla.
  - Siirrä rajattu osa vetämällä sitä rajaustyökalun sisäpuolelta.
  - Muuta kuvan kokoa vetämällä rajaustyökalun reunaa tai kulmaa.
3. Napauta **Valmis** > **Tallenna kopio** tallentaaksesi rajatun kuvan.
  - Hylkää muutokset painamalla **Takaisin**-painiketta ja sitten **HYLKÄÄ**.

## MUSIIKIN KUUNTELEMINEN



Voit siirtää musiikkitiedostoja tietokoneelta Cat® S52 -laitteellesi, joten voit kuunnella musiikkia missä sitten oletkin.

## MUSIIKIN KOPIOIMINEN LAITTEeseen

1. Yhdistä laite tietokoneeseen USB-kaapelilla ja valitse **Tiedoston siirtäminen** laitteesta.
2. Siirry tietokoneella USB-asemaan ja avaa se.
3. Luo kansio laitteen root-hakemistoon tai SD-kortille (esim. Musiikki).
4. Kopioi musiikki tietokoneesta uuteen kansioon.

5. Odota, kunnes musiikin kopiointi on päättynyt, ja irrota sitten matkapuhelin turvallisesti tietokoneesta tietokoneen käyttöjärjestelmän edellyttämällä tavalla. Irrota USB-kaapeli.

## GOOGLE PLAY MUSICIN AVAAMINEN

- Napauta Google-sovellusta aloitusnäytössä, napauta sitten **Play Music** .
- Napauta  ja napauta Musiikkikirjasto. Kirjastossa on viisi välilehteä: SOITTOLISTAT, ARTISTIT, ALBUMIT, KAPPALEET ja TYYLILAJIT.

## MUSIIKIN TOISTAMINEN

1. Napauta luokkaa musiikkikirjastonäytössä.
2. Napauta kappaletta, jonka haluat toistaa.





Vinkki: Kun kuuntelet musiikkia, paina **Takaisin**-painiketta käyttääksesi toista sovellusta ja jatkaaksesi kuuntelua. Voit palata musiikin hallintaan avaamalla ilmoituspaneelin ja napauttamalla sitten kappaletta.

## FM-RADION KUUNTELEMINEN

**FM-radiolla** voit kuunnella FM-radioasemia matkapuhelimellasi.

Liitä kuulokkeet puhelimesi ääniliitäntään ennen sovelluksen avaamista. Napauta sitten **> FM-radio**  avataksesi sovelluksen.

### VALITSE SEURAAVISTA VAIHTOEHDOISTA:



- Säättääksesi taajuuden manuaalisesti, napauta **<** tai **>**.
- Skannataksesi radioasemia automaattisesti, napauta  **>**  ja valitse haluamasi aihe listasta.
- Voit lisätä sen hetkisen radioaseman suosikkiluetteloon napauttamalla .
- Kytke radio pois päältä napauttamalla , ja paina **Takaisin-painiketta** poistuaksesi sovelluksesta.

## GOOGLE-PALVELUIDEN KÄYTTÄMINEN

Sinun on kirjaututtava Google-tilille käyttääksesi Gmailia, Google-kalenteria ja ladataksesi ja käyttääksesi muita Google-sovelluksia.

### GOOGLE-TILIN LUOMINEN

Jos et halunnut luoda Google-tiliä puhelimen asentamisen aikana, se on helppo luoda:

1. Liu'uta  ylös kahdesti **aloitusnäytössä** **>** Asetukset .
2. Napauta **Tilit** **>** **Lisää tili**.

3. Napauta **Google**  ja seuraa näytön ohjeita.

## GMAILIN KÄYTTÄMINEN

Saatoit määrittää laitteeseen asennuksen aikana Gmail-tilin. Kun avaat **Gmail**-sovelluksen puhelimessa ensimmäisen kerran, Saapuneet-kansiossa on viestejä tältä tililtä.



## GMAILIN AVAAMINEN

Liu'uta  ylös aloitusnäytössä > Gmail .



## TILIEN VÄLILLÄ VAIHTAMINEN

Napauta tilin valintaruutua näytön oikeassa yläkulmassa. Valitse sitten tili, jota haluat tarkastella.

## SÄHKÖPOSTIVIESTIN LUOMINEN JA LÄHETTÄMINEN

1. Napauta Saapuneet-näytössä (  ).
2. Anna vastaanottajan sähköpostiosoite **Vastaanottaja**-kenttään.
  - Jos lähetät sähköpostin useille vastaanottajille, erota sähköpostiosoitteet välilyönneillä.
  - Lähettääksesi **kopion** tai **piilokopion** muille vastaanottajille napauta **V** näyttääksesi **Cc/Bcc**-kentät.
3. Lisää sähköpostin aihe ja kirjoita viesti.
  - Jos haluat liittää kuvan, napauta  > **Liitä tiedosto** valitaksesi tiedoston.
4. Lähetä napauttamalla .

## SÄHKÖPOSTIVIESTIIN VASTAAMINEN JA VIESTIN LÄHETTÄMINEN EDELLEEN

1. Valitse sähköposti Saapuvat-näytössä.
2. Napauta  vastataksesi tai napauta  valitaksesi **Vastaa kaikille** tai **Lähetä edelleen**.

## GMAILIN ASETUSTEN MUKAUTTAMINEN

3. Napauta  > **Asetukset** Gmailin aloitusnäkylässä.
4. Valitse Yleiset asetukset tai sähköpostitili.
5. Napauta asetusta ja muuta sitä tarpeen mukaan.

## GOOGLE PLAY STOREN KÄYTTÖ

Lataa ja asenna sovelluksia ja pelejä Play Storesta laitteellesi.

### GOOGLE PLAY STOREN AVAAMINEN



Liu'uta  ylös kahdesti aloitusnäytössä > Play Store .

### SOVELLUSTEN HAKEMINEN

Voit hakea sovelluksia **Play Storen** aloitusnäytössä seuraavasti:

- Luettelo sovellukset kategorian mukaan: Napauta kategoriata ja selaa.
- Käytä hakua: Syötä hakusanat kenttään.
- Näytä asennetut sovellukset napauttamalla  > **Omat sovellukset ja pelit**.

### SOVELLUKSEN ASENTAMINEN

1. Liu'uta  ylös kahdesti aloitusnäytössä > Play Store .
2. Napauta luokkaa ja haluamaasi kohdetta, niin näet siitä lisätietoja.
3. Asentaaksesi kohteen napauta **Asenna**.

#### HUOM.:

Voit tarkistaa latauksen edistymisen avaamalla ilmoituspaneelin.

### SOVELLUKSEN ASENNUKSEN POISTAMINEN

1. Napauta **Play Storen** aloitusnäytöllä kohtaa  > **Omat sovellukset ja pelit**.
2. Valitse välilehti **ASENNETUT**.
3. Valitse sovellus, jonka haluat poistaa, ja napauta **Poista asennus**.
4. Napauta **OK** poistaaksesi sovelluksen laitteestasi.

#### HUOM.:

Voit hallita sovelluksia myös valitsemalla puhelimessa **Asetukset > Sovellukset ja ilmoitukset**. Sovelluksia voi myös poistaa suoraan **Sovelluskansiossa** pitämällä sovellusta painettuna ja vetämällä sen kohtaan **Poista**.

## TIETOJEN SYNKRONOINTI

Jotkin sovellukset (esim. Gmail ja Kalenteri) Cat® S52 -puhelimessa antavat pääsyn tietoihin, joita voit lisätä, katsella tai muokata muilla laitteilla. Jos lisäät, muutat tai poistat tietoja jossakin näistä sovelluksista muilla laitteilla, päivitettyt tiedot näkyvät myös matkapuhelimesi.

Tämä on mahdollista langattomalla yhteydellä tapahtuvalla tietojen synkronoinnilla. Synkronointi tapahtuu taustalla, eikä se häiritse laitteen käyttöä. Kun laitetta synkronoidaan, tietojen synkronointikuvake näkyy ilmoituspalkissa.

## TILIEN HALLINTA

Laitteellasi olevat yhteystiedot, sähköpostit ja muut tiedot voidaan synkronoida useiden Google-tilien tai muiden tilien kanssa riippuen matkapuhelimeesi asennetuista sovelluksista.

Lisäämällä esimerkiksi henkilökohtaisen Google-tilisi varmistat, että henkilökohtainen sähköpostisi, yhteystietosi ja kalenterimerkintäsi ovat aina saatavilla. Voit myös lisätä työtilisi, jolloin työhön liittyvät sähköpostiviestit, yhteystiedot ja kalenterimerkinnät pidetään erillään.

## TILIN LISÄÄMINEN

1. Liu'uta  ylös kahdesti **aloitusnäytössä > Asetukset**.
2. Napauta **Tilit**. Näet näytöllä voimassa olevat synkronointiasetuksesi ja luettelon tileistä, joita käytetään vastaavissa sovelluksissa.

### HUOM.:

- Joissakin tapauksissa tarvittavat tilitiedot on pyydettävä verkko-operaattorin tukipalvelusta. Saatat esimerkiksi tarvita tilisi verkkotunnuksen tai palvelimen osoitteen.

3. Napauta + **Lisää tili**.
4. Napauta lisättävän tilin tyyppiä.
5. Anna tilisi pakolliset ja valinnaiset tiedot noudattamalla näyttöön tulevia ohjeita. Useimmat tilit vaativat käyttäjänimen ja salasanan. Tarvittavat tiedot vaihtelevat tilin tyyppin ja yhdistettävän palvelun määritysten mukaan.
6. Kun olet valmis, tili lisätään **Tilit**-asetusnäytön luetteloon.

## TILIN POISTAMINEN

Voit poistaa laitteestasi tilin ja kaikki siihen liittyvät tiedot, kuten sähköpostiviestit, yhteystiedot ja asetukset jne. Joitain tilejä ei kuitenkaan voida poistaa, kuten ensimmäistä tiliä, johon kirjauduit laitteellasi. Jos yrität poistaa tiettyjä tilejä, ota huomioon, että kaikki tiliin liittyvät henkilökohtaiset tiedot poistetaan.

1. Napauta **Tilit** -asetusnäytössä poistettavaa tiliä.
2. Napauta **POISTA TILI**, ja uudestaan, kun laite pyytää vahvistusta.

## TILIN SYNKRONOINNIN MUKAUTTAMINEN

Taustatietojen käyttö- ja synkronointiasetukset voidaan määrittää kaikille laitteeseen asennetuille sovelluksille. Voit myös määrittää, minkä tyyppisiä tietoja kustakin tilistä synkronoidaan. Jotkin sovellukset, kuten Yhteystiedot ja Gmail, voivat synkronoida tietoja useista sovelluksista.

Joidenkin tilien synkronointi on kaksisuuntainen, jolloin laitteella oleviin tietoihin tehdyt muutokset synkronoidaan tilin verkossa oleviin tietoihin. Jotkin tilit tukevat vain yksisuuntaista synkronointia, jolloin matkapuhelimessa olevat tiedot ovat vain luku -tietoja.

## TILIN SYNKRONOINTIASETUSTEN MUUTTAMINEN

1. Napauta tiliä **Tilit**-asetusnäytössä.

2. Napauta **Tilin synkronointi** -valintaa. Tiedot ja synkronointinäyttö avautuvat ja näkyviin tulee luettelo tietotyypeistä, joita tili voi synkronoida.

3. Ota käyttöön haluamiesi kohteiden synkronointi:

• Liu'uttamalla niitä vastaava datakytkin oikealle .

• Voit poistaa automaattisen synkronoinnin käytöstä liu'uttamalla vastaavan datakytkimen vasemmalle .

## MUIDEN SOVELLUSTEN KÄYTTÄMINEN

### KALENTERIN KÄYTTÄMINEN

Käytä **Kalenteri**-sovellusta tapahtumien, kokousten ja tapaamisten luomiseen ja hallintaan.

Synkronointiasetuksista riippuen laitteen kalenteri on edelleen synkronoitu muilla laitteillasi olevaan kalenteriin.

### KALENTERIN AVAAMINEN

Liu'uta  ylös kahdesti **aloitusnäytössä** > **Kalenteri**  avataksesi sovelluksen. Napauta näyttääksesi erilaisia näyttö- ja asetusvaihtoehtoja.

### TAPAHTUMAN LUOMINEN

1. Napauta missä tahansa kalenterinäkyvässä kohtaa  > **Tapahtuma** aloittaaksesi tapahtuman luomisen.

2. Syötä tapahtuman otsikko, sijainti tai yhteystiedot.

• Jos tapahtumalla on alkamis- ja päättymisaika, valitse asianmukaiset päivämäärät ja ajat.

• Jos kyseessä on erikoistapahtuma, kuten syntymäpäivä tai koko päivän kestävä tapahtuma, liu'uta Koko päivä -kytkin oikealle .

3. Aseta tapahtuman muistutusaika, kutsu ihmisiä, valitse väri ja lisää muistiinpanoja tai liitteitä.

4. Kun olet täyttänyt kaikki tiedot ja määrittänyt asetukset, napauta **Tallenna**.

### TAPAHTUMAMUISTUTUKSEN ASETTAMINEN

1. Napauta tapahtumaa missä tahansa kalenterinäkyvässä nähdäksesi sen tiedot.

2. Napauta  aloittaaksesi tapahtuman muokkauksen.

3. Napauta **Lisää muistutus** lisätäksesi tapahtumalle muistutuksen.

4. Napauta **Tallenna** tallentaaksesi muistutuksen.



### HÄLYTYKSEN KÄYTTÄMINEN

Voit asettaa uuden hälytyksen tai muokata olemassa olevaa hälytystä.

## HÄLYTYS-SOVELLUKSEN AVAAMINEN

Liu'uta  ylös kahdesti **aloitusnäytössä** > Kello  > käyttäaksesi laitteesi hälytystoimintoa.

## HÄLYTYKSEN LISÄÄMINEN

1. Napauta hälytysluettelonäytöllä kohtaa  lisätäksesi hälytyksen.
2. Aseta hälytys seuraavasti:
  - Aseta tunnit ja minuutit navigoimalla valitsimessa ja napauta sitten **OK**.
  - Aseta uusintatila napauttamalla **Toista**-valintaruutua. Voit valita useita vaihtoehtoja.
  - Aseta soittoääni napauttamalla  ja valitsemalla vaihtoehtoista.
  - Napauta **Värinä**-valintaruutua, jos haluat, että laite värisee hälytysäänen soidessa.
  - Lisää hälytysotsikko valitsemalla **Otsikko**. Anna otsikko ja valitse sitten **OK**.



### HUOM.:

- Oletusarvoisesti hälytys aktivoidaan automaattisesti.

## LASKIN

Cat® S52 on varustettu laskimella, jossa on tavallinen ja edistynyt tila.

## LASKIMEN AVAAMINEN

1. Liu'uta  ylös kahdesti **aloitusnäytössä** > Laskin  avataksesi sovelluksen.
2. Siirry edistyneeseen laskintilaan pyyhkäisemällä vasemmalle tai kääntämällä laite vaakaa-asentoon.

## LAITTEEN HALLINTA

Voit konfiguroida laitteen liu'uttamalla  ylös kahdesti **aloitusnäytössä** > **Asetukset**.

## PÄIVÄMÄÄRÄN JA KELLONAJAN ASETTAMINEN

Kun käynnistät laitteen ensimmäistä kertaa, voit valita päivämäärän ja kellonajan automaattisen päivityksen käyttäen verkkosi antamaa aikaa.

### HUOM.:

Et voi asettaa päivämäärää, aikaa ja aikavyöhykettä manuaalisesti, jos käytössä on automaattinen vaihtoehto.

Jos haluat muuttaa päivämäärää ja aikaa manuaalisesti, toimi seuraavasti:

1. Napauta Asetukset-näkymässä **Järjestelmä** > **Päivämäärä ja aika**.

2. Napauta **Automaattinen päivämäärä ja aika** ja valitse **Pois käytöstä**. Liu'uta  Automaattinen aikavyöhyke -kytkimet vasemmalle poistaaksesi toiminnot käytöstä.
3. Napauta **Aseta päivämäärä** ja valitse haluamasi päivämäärä. Napauta sitten **OK**.
4. Napauta **Aseta aika**. Napauta kellonajan asetusnäytössä tunti- tai minuuttikenttää ja aseta aika liikuttamalla osoitinta ylös tai alas. Kun olet määrittänyt asetukset, valitse **OK**.
5. Napauta **Valitse aikavyöhyke** -asetusta ja valitse sitten haluttu aikavyöhyke luettelosta.
6. Ota käyttöön tai poista käytöstä Käytä 24-tuntista kelloa -toiminto vaihtaaksesi 24 tunnin ja 12 tunnin kellon välillä.

## NÄYTÖN ASETUKSET

### NÄYTÖN KIRKKAUDEN SÄÄTÄMINEN

1. Valitse **asetusnäytössä Näyttö > Kirkkaus taso**.
2. Voit tummentaa näyttöä vetämällä liukusäädintä vasemmalle tai lisätä kirkkautta vetämällä liukusäädintä oikealle.
3. Kun nostat sormen pois liukusäätimeltä, asetus tallennetaan automaattisesti.

Vinkki: Liu'uta Sopeutuva kirkkaus -kytkin oikealle ottaaksesi käyttöön laitteen näytön automaattisen kirkkauden säädön ympäröivän valon mukaan.

### NÄYTÖN AUTOMAATTINEN KIERTO

Jos haluat mahdollistaa näytön kiertymisen kääntäessäsi laitetta vaakasuorasta pystysuoraan ja toisinpäin, napauta **Lisäasetukset** ja vedä Automaattinen kierto -kytkin oikealle .

### NÄYTÖN SAMMUTTAMISAJAN SÄÄTÄMINEN

Jos laite on käyttämättömänä tietyn ajan, näyttö sammuu virran säästämiseksi. Aseta lyhyempi tai pidempi käyttämättömyysaika:

1. Valitse **asetusnäytössä Näyttö > Lisäasetukset > Lepotila**.
2. Valitse haluamasi näytön valaisun kesto ennen sammumista.

#### HUOM.:

Kun laitteesi on lepotilassa, käytä sormenjälkilukijaa tai paina **Virta**-painiketta herättääksesi näytön.

## SOITTOÄÄNEN ASETTAMINEN

### ÄÄNETTÖMÄN TILAN OTTAMINEN KÄYTTÖÖN

- Paina Äänenvoimakkuus alas -painiketta, kunnes ilmestyy näytölle. Napauta ensimmäistä kuvaketta valitaksesi .
- Tällöin kaikki äänet vaimennetaan mediaa ja hälytyksiä lukuun ottamatta.

## SOITTOÄÄNEN VOIMAKKUUDEN SÄÄTÄMINEN

Voit säätää soittoäänien voimakkuutta **Aloitusnäytössä** tai missä tahansa sovelluksessa (paitsi puhelun aikana tai musiikkia tai videoa toistettaessa). Säädä soittoäänien voimakkuus valitsemallesi tasolle painamalla **Äänenvoimakkuuden lisäys-/vähennys**-näppäimiä. Voit säätää soittoäänien voimakkuutta myös **Asetukset**-näytössä.

1. Napauta **asetusnäytössä** kohtaa **Äänet**.
2. Vedä liukukytkintä kohdassa **Soiton äänenvoimakkuus** säätääksesi äänen tasoa.

## SOITTOÄÄNEN MUUTTAMINEN

1. Napauta **asetusnäytössä** kohtaa **Äänet**.
2. Napauta **Puhelimen soittoääni**.
3. Valitse haluamasi soittoääni. Voit kuunnella soittoäänien valitsemalla sen.
4. Napauta **OK**.

## VÄRINÄN KÄYTTÖ SAAPUVISSA PUHELUISSA

Napauta **asetusnäytössä** kohtaa **Äänet > Lisäasetukset**. Vedä sitten **Värinä myös puheluille** -kytkin oikealle



## PUHELINPALVELUJEN ASETTAMINEN

### VERKKOVIERAILUN OTTAMINEN KÄYTTÖÖN

1. Napauta **Asetukset**-näytössä **Verkko ja Internet > Mobiiliverkko**.

2. Vedä Dataverkkovierailukytkin oikealle

HUOM.:

- Muista, että datapalvelujen käyttö verkkovierailun aikana voi aiheuttaa huomattavia lisämaksuja. Tarkista verkko-operaattoriltasi tiedot dataverkkovierailumaksuista.

### DATAPALVELUN POISTAMINEN KÄYTÖSTÄ

1. Napauta **Asetukset**-näytössä **Verkko ja Internet > Mobiiliverkko**.

2. Vedä Mobiilidatakytkin vasemmalle

## NFC-TOIMINNON KÄYTTÄMINEN

NFC mahdollistaa tiedonsiirron kahden NFC-yhteensopivan laitteen välillä, kun laitteet koskettavat toisiaan tai ovat enintään muutaman senttimetrin päässä toisistaan.

### NFC-TOIMINNON AKTIVOINTI

1. Napauta **Asetukset**-näytössä **Liitetyt laitteet**.

2. Vedä NFC-kytkin oikealle .

2. Android™ Beam -toiminto käynnistyy myös automaattisesti.

## SISÄLLÖN LÄHETTÄMINEN NFC:N KAUTTA

1. Ota käyttöön NFC- ja Android Beam -toiminnot.
2. Avaa sisältö, jonka haluat jakaa (voit jakaa verkkosisältöä, YouTube-videoita, yhteystietoja ja paljon muuta)
3. Aseta laitteet selät vastakkain ja laitteen kehottaessa napauttamaan Beamin käynnistämiseksi napauta näyttöä.

## LAITTEEN SUOJAUS

### SIM-KOODIN PIN-KOODIN KÄYTTÄMINEN

1. Napauta **Asetukset**-näytössä **Turvallisuus ja sijainti** > **Lisäasetukset** > **SIM-kortin lukitus**.
2. Vedä Lukitse SIM-kortti -kytkin oikealle.
3. Syötä SIM-kortin PIN-koodi ja napauta **OK**. Vaihtaaksesi SIM-kortin PIN-koodia napauta milloin vain Vaihda SIM PIN.

#### **HUOM.:**

Voit soittaa hätänumeroihin milloin tahansa laitteellasi.

### LAITTEEN SUOJAUS NÄYTTÖLUKON AVULLA

Voit käyttää näyttölukkoa suojataksesi Cat® S52:ssa olevat tiedot.

1. Napauta **Asetukset**-näytössä **Turvallisuus ja sijainti** > **Näytön lukitus**.
2. Valitse jokin seuraavista vaihtoehdoista.
  - **Pyyhkäisy:** Vapauta puhelimen lukitus pyyhkäisemällä lukkokuvaketta ylös.
  - **Kuvio:** Avaa puhelimen lukitus antamalla oikea kuviokoodi.
  - **PIN-koodi:** Syötä PIN-koodi puhelimen lukituksen avaamiseksi.
  - **Salasana:** Syötä salasana puhelimen lukituksen avaamiseksi.
  - **Sormenjälki:** Aseta sormesi sormenjälkilukijaan puhelimen lukituksen avaamiseksi.
3. Suorita asetukset loppuun noudattamalla valitsemasi menetelmän näytössä näkyviä ohjeita.

#### **HUOM.:**

Kun lisäät sormenjälkeä, paina sormeasi lukijaa vasten voimakkaasti. Sinun on myös luettava koko sormenjälkesi – keskusta, oikea ja vasen puoli sekä sormenpää. Näin varmistat, että anturi toimii oikein.

Tallentamaasi sormenjälkeä voi käyttää myös joidenkin lisäsuojausta vaativien sovellusten käyttämiseen. Jos sormenjälkitoiminto on tuettu, sovellus ilmoittaa siitä, kun kirjaudut sisään.

## SOVELLUSTEN HALLINTA

### ASENETTUJEN SOVELLUSTEN TARKASTELU

1. Napauta **Asetukset**-näytöstä **Sovellukset ja ilmoitukset**.
2. Tee sovellusten luettelossa jokin seuraavista:
  - napauta sovellusta, jonka tietoja haluat katsella.
  - Napauta **Ilmoitukset** määrittääksesi ilmoitusasetukset.
  - Napauta **Lisäasetukset > Sovellusten oikeudet** määrittääksesi, mitä tietoja sovellus voi käyttää.
  - Napauta **Lisäasetukset > Oletussovellukset** asettaaksesi tai poistaaksesi oletussovelluksia.
  - Napauta **Lisäasetukset > Hätähälytykset** muuttaaksesi hätähälytysasetuksia.
  - Napauta **Lisäasetukset > Sovellusten erityisoikeudet** määrittääksesi, mitkä sovellukset voivat käyttää tässä lueteltuja erityisominaisuuksia.

## LAITTEEN NOLLAUS

### OMIEN ASETUSTEN VARMUUSKOPIOINTI

Voit varmuuskopioida matkapuhelimesi asetukset Google-palvelimiin Google-tililläsi. Jos vaihdat laitetta, varmuuskopioimasi asetukset tallennetaan uuteen puhelimeesi kirjautuessasi ensimmäistä kertaa Google-tiliisi.

1. Napauta **Asetukset**-näkyvässä **Järjestelmä > Varmuuskopiointi**.
2. Vedä **Varmuuskopioi Google Driveen** -kytkin oikealle .

### TEHDASASETUSTEN PALAUTUS

Jos palautat puhelimen asetukset tehdasasetuksiksi, laitteen asetukset palautuvat tehtaalla määritellyiksi. Kaikki laitteen muistiin tallennetut henkilökohtaiset tiedot poistetaan, mukaan lukien tilitiedot, järjestelmä- ja sovellusasetukset sekä kaikki ladatut sovellukset.

Puhelimen tehdasasetusten palauttaminen ei poista ladattuja järjestelmäohjelmiston päivityksiä tai microSD-kortilla olevia tiedostoja, kuten musiikkia ja kuvia.

1. Napauta **Asetukset**-näytössä **Järjestelmä > Lisäasetukset > Palauta asetukset > Poista kaikki tiedot (tehdasasetukset)**.
2. Napauta kehotettaessa **NOLLAA PUHELIN** ja napauta **POISTA KAIKKI**. Laite palautetaan alkuperäisiin tehdasasetuksiin, ja se käynnistyy uudelleen.

## LIITE

### TOIMINTALÄMPÖTILA

- Pidä ympäristön lämpötila 0–40 °C:n alueella laitteen latauksen aikana. Pidä ympäristön lämpötila -25–55 °C:n alueella käyttäessäsi laitetta akkuvirralla. Käytä suojakäsiineitä käyttäessäsi laitetta 0–45 °C:n alueen ulkopuolella.

### LATURIN ULOSTULO

- Laturin ulostulo 5 V/2,0 A, 9 V/1,7 A

### E-ETIKETIN NÄYTTÄMINEN

Katso matkapuhelimen säännöstenmukaisuustiedot seuraavasti:

1. Napauta Aloitusnäytöstä > Asetukset.
2. Valitse asetusnäytössä kohta Tietoja puhelimesta > Säännöstenmukaisuustiedot.

### KUULOVAURION ESTÄMINEN



Estä mahdollinen kuulovaurio välttämällä kuuntelemista suurella äänenvoimakkuudella pitkiä aikoja.

### Kuulokojeyhteensopivuus (HAC)

#### Langattomia laitteita koskevat määräykset (VAIN YHDYSVALLAT)

Tämä laite on testattu ja luokiteltu käytettäväksi kuulolaitteiden kanssa joillakin puhelimen käyttämällä langattomilla tekniikoilla. Tässä laitteessa saattaa kuitenkin olla käytössä joitakin uudempia langattomia tekniikoita, joita ei ole vielä testattu käytettäväksi kuulolaitteiden kanssa. On tärkeää kokeilla tämän puhelimen eri ominaisuuksia perusteellisesti ja eri paikoissa käyttäen kuulokojeita tai sisäkorvaistutettasi ja tarkistaa, kuuletko häiriöäänä. Kysy lisätietoa kuulokojeen yhteensopivuudesta palveluntoimittajaltasi tai tämän laitteen valmistajalta. Ota yhteyttä palveluntarjoajaasi tai puhelimen jälleenmyyjään, jos sinulla on kysymyksiä palautus- tai vaihtokäytännöstä.

- Yhdysvaltojen liittovaltion tietoliikennekomissio (Federal Communications Commission, FCC) on asettanut vaatimukset digitaalisten langattomien mobiililaitteiden yhteensopivuudelle kuulokojeiden ja muiden kuuloapuvälineiden kanssa.
- Langaton puhelinteollisuus on kehittänyt langattomien mobiililaitteiden luokitusjärjestelmän, joka auttaa kuulokojeiden käyttäjiä löytämään laitteet, jotka voivat olla yhteensopivia heidän kuulokojeidensa kanssa.
- Luokitukset eivät ole takuita. Tulokset riippuvat käyttäjän kuulokojeesta ja kuulovajauksesta. Jos käyttäjän kuulokoje on häiriöaltis, hän ei ehkä voi käyttää luokiteltua puhelinta onnistuneesti. Matkapuhelimen kokeileminen kuulokojeesi kanssa on paras tapa arvioida sen sopivuus omiin tarpeisiisi.
- FCC on ottanut käyttöön HAC-säännöt (kuulokojeyhteensopivuussäännöt) digitaalisille, langattomille puhelimille. Nämä säännöt edellyttävät, että tietyt laitteet testataan ja luokitellaan American National Standard Instituten (Amerikan kansallisen standardointilaitoksen, ANSI) kuulokojeyhteensopivuusstandardien C63.19-2011 mukaisesti. ANSI-standardi kuulokojeyhteensopivuudelle sisältää kaksi tyyppiluokitusta:
  - M-luokittelut: M3- tai M4-luokitellut puhelimet täyttävät FCC-vaatimukset ja synnyttävät todennäköisesti vähemmän häiriöitä kuulokojeisiin kuin luokittelemattomat puhelimet. M4 on parempi/korkeampi näistä kahdesta luokituksesta.
  - T-luokittelut: T3- tai T4-luokitellut puhelimet täyttävät FCC-vaatimukset ja toimivat todennäköisesti paremmin kuulokojeen induktiosilmukan (T-kytkimen tai puhelinkytkimen) kanssa kuin luokittelemattomat

puhelimet. T4 on parempi/korkeampi näistä kahdesta luokituksesta. (Huomaa, ettei kaikissa kuulokojeissa ole induktiosilmukkaa). Tämän laitteen testattu M-luokitus ja T-luokitus (FCC-tunnus: ZL5S52E), M3 ja T4.

## HÄTÄPUHELU

Voit käyttää laitetta hätäpuheluihin palvelualueella. Yhteyttä ei voida kuitenkaan taata kaikissa olosuhteissa. Sinun ei tule luottaa pelkästään tähän laitteeseen välttämättömässä viestinnässä.

## CE SAR -VAATIMUSTENMUKAISUUS

Tämä laite täyttää EU-vaatimukset (1999/519/EY) koskien yleisön terveyden suojelua rajoittamalla sähkömagneettisille kentille altistumista.

Rajat ovat osa laajoja suosituksia, jotka koskevat yleisön suojelua. Nämä suositukset on kehitetty ja ne on tarkistettu riippumattomien tieteellisten organisaatioiden toimesta käyttäen tieteellisten tutkimusten säännöllisiä ja perusteellisia arviointeja. Euroopan neuvoston matkapuhelimille suosittelemien rajojen mittaussyksikkö on SAR (Specific Absorption Rate, ominaisabsorptionopeus), ja SAR-raja on 2,0 W/kg keskiarvoistettuna 10 grammalle kudosta. Se täyttää kansainvälisen säteilysuojatoimikunnan (International Commission on Non-Ionizing Radiation Protection, ICNIRP) vaatimukset.

Tämä laite on testattu vartalolla kannettavaan käyttöön ja se täyttää ICNIRP-suojausohjeet ja eurooppalaisen standardin EN 62209-2-vaatimukset laitteelle tarkoitetuilla tarvikkeilla varustettuna. Muiden metallia sisältävien tarvikkeiden käyttö ei takaa ICNIRP-altistumisohjeiden noudattamista.

SAR mitataan laitteen ollessa 5 mm:n etäisyydellä vartalosta ja laitteen lähettäessä suurimmalla hyväksytyllä teholla kaikilla laitteen taajuusalueilla.

Tämän puhelimen korkeimmat raportoidut SAR-arvot CE-säännösten mukaisesti on lueteltu alla:

Pään SAR: 1,07 W/kg, kehon SAR: 1,32 W/kg

Käytä handsfree-lisävarustetta tai muuta vastaavaa vaihtoehtoa vähentääksesi RF-energialle altistumista, jotta voit pitää laitteen kauempana päästäsi ja vartalostasi. Varmista altistumistasojen säilyminen testatuissa tasoissa tai niiden alapuolella pitämällä tätä laitetta vähintään 5 mm:n etäisyydellä kehostasi. Valitse vyöpidikkeet, kotelot ja muut vastaavat vartalossa kiinni olevat varusteet niin, etteivät ne sisällä metallia, niin laitteen toiminta vastaa näitä lukuja. Kotelot, joissa on metalliosia, saattavat muuttaa laitteen RF-suorituskykyä, mukaan lukien sen RF-altistumisohjeiden noudattamisen, tavalla, jota ei ole testattu tai

### Säteilylle altistumisen tasoa voidaan vähentää seuraavasti:

- Käytä matkapuhelinta hyvissä vastaanotto-olosuhteissa vähentääksesi säteilylle altistumisen tasoa (erityisesti maanalaisissa autohalleissa tai juna- ja automatkoilla).
- Käytä handsfree-laitetta.
- Raskaana olevien naisten on pidettävä laitetta etäällä vatsastaan.
- Käytä laitetta etäällä sukupuolielimistä.

sertifioitu. Tällaisten lisävarusteiden käyttöä tulee välttää.

## FCC-SÄÄNNÖKSET

Tämä matkapuhelin täyttää FCC-sääntöjen osan 15. Käyttö on sallittu seuraavilla kahdella ehdolla:

- (1) Tämä laite ei saa aiheuttaa haitallisia häiriöitä, ja (2) tämän laitteen tulee sietää kaikkia häiriöitä, mukaan lukien häiriöitä, jotka saattavat aiheuttaa ei-toivottua toimintaa.

Tämä matkapuhelin on testattu ja sen on todettu täyttävän luokan B digitaalisen laitteen rajat FCC-sääntöjen osan 15 mukaisesti. Nämä rajat on suunniteltu suojaamaan kohtuullisesti haitallisilta häiriöiltä kotikäytössä. Tämä laite tuottaa, käyttää ja voi säteillä radiotaajuisia energiaa ja jos sitä ei asenneta tai käytetä ohjeiden mukaisesti, se voi aiheuttaa häiriöitä radioliikenteelle.

Ei ole kuitenkaan mitään takeita siitä, ettei häiriöitä esiinny tietyssä kokoonpanossa. Jos tämä laite aiheuttaa vahingollista häiriötä radio- tai TV-vastaanottoon, mikä voidaan havaita kytkemällä laite pois päältä ja takaisin päälle, käyttäjää kehoitetaan yrittämään häiriöiden poistamista yhdellä tai useammalla seuraavista toimenpiteistä:

- Suuntaa vastaanottoantenni uudestaan tai sijoita se eri paikkaan.
- Sijoita laite ja vastaanotin kauemmaksi toisistaan.
- Liitä laite ja vastaanotin eri virtapiireissä oleviin pistorasioihin.
- Kysy neuvoa jälleenmyyjältä tai kokoneelta radio-/TV-asentajalta.

#### **FCC-HUOM.:**

Huomio: Muutokset, joita vastuullinen osapuoli ei ole nimenomaisesti hyväksynyt, voivat mitätöidä käyttäjän oikeuden käyttää laitetta.

#### **RF-altistumistiedot (SAR)**

Tämä matkapuhelin on suunniteltu ja valmistettu siten, ettei se ylitä Yhdysvaltojen Federal Communications Commissionin asettamia päästörajoja radiotaajuiselle (RF) energialle.

SAR-testauksen aikana laite asetettiin lähettämään suurimmalla hyväksytyllä teholla kaikilla testatuilla taajuusalueilla ja se sijoitettiin siten, että se simuloi RF-altistumista, kun laitetta käytetään suoraan päätä vasten ja lähellä kehoa 10 mm:n etäisyydellä. Vaikkakin SAR määritetään korkeimmalla hyväksytyllä tehotasolla, laitteen todellinen SAR-taso laitetta käytettäessä voi olla paljon alle enimmäisarvon. Tämä johtuu siitä, että puhelin on suunniteltu toimimaan monilla tehotasoilla, jolloin se käyttää vain tehoa, joka on tarpeen verkkoyhteyden saamiseksi. Mitä lähempänä olet langattoman laitteen tukiaseman antennia, sitä pienempi laitteen lähtöteho yleensä on.

Langattomien laitteiden käyttämä altistumisstandardi on SAR-mittausyksikkö (Specific Absorption Rate, ominaisabsorptionopeus).

FCC:n asettama SAR-rajana on 1,6 W/kg.

Tämä matkapuhelin noudattaa ANSI/IEEE C95.1-1992-standardissa määritettyjä ihmisten SAR / hallitsemattoman säteilylle altistumisen rajoja ja se on testattu IEEE1528:ssä määritettyjä mittausten menetelmiä ja toimenpiteitä noudattaen. FCC on myöntänyt laiteluvan tälle puhelinmallille ja sen kaikki raportoidut SAR-tasot on arvioitu vastaavan FCC:n RF-altistumisohjeita. Tämän puhelinmallin SAR-tiedot ovat FCC:n rekisterissä, ja ne ovat löydettävissä osoitteesta [www.fcc.gov/oet/ea/fccid](http://www.fcc.gov/oet/ea/fccid) sen lupaosiosta haulla FCC ID: ZL5S52E.

Korkeimmat raportoidut SAR-arvot FCC:n puhelinsääntöjen mukaisesti on lueteltu alla:

Pään SAR: 1,09 W/kg

Kehon SAR: 0,88 W/kg

Langattoman reitittimen SAR: 1,14 W/kg

Vaikka eri puhelimien ja asentojen SAR-tasojen välillä voi olla eroavuuksia, ne kaikki täyttävät viranomaisvaatimukset.

SAR-vaatimustenmukaisuus käyttöön vartalolla kannettuna perustuu 10 mm:n etäisyyteen yksikön ja vartalon välillä. Pidä laitetta vähintään 10 mm:n päässä kehostasi varmistaaksesi vaatimustenmukaisen tai ilmoitettua matalamman RF-altistumistason. Vartalolla kannettuna käyttäessä käytä vyöpidikkeitä tai koteloita, joissa ei ole metalliosia, säilyttääksesi 10 mm etäisyyden laitteen ja vartalosi välillä.

RF-altistumisen vaatimustenmukaisuutta millään vartalolla kannettavalla lisälaitteella, joka sisältää metallia, ei ole testattu tai sertifioitu, ja tällaisten lisävarusteiden käyttöä tulee välttää.

## TIETOJA HÄVITTÄMISESTÄ JA KIERRÄTYKSESTÄ

Tämä symboli laitteessa (ja kaikissa mukana toimitettavissa akuissa) osoittaa, ettei niitä saa hävittää



tavallisena kotitalousjätteenä. Älä hävitä laitetta tai akkuja lajittelemattomana yhdyskuntajätteenä.

Laite (ja kaikki akut) on toimitettava valtuutettuun kierrätyspisteeseen kierrätystä tai asianmukaista hävitystä varten niiden käyttöiän päätyttyä.

Tarkempia tietoja laitteen kierrätyksestä ja akuista voi saada paikallisilta viranomaisilta, jätehuoltopalvelusta tai myymälästä, josta laite ostettiin.

Tähän laitteeseen pätee Euroopan unionin sähkö- ja elektroniikkalaiteromun hävittämistä koskeva direktiivi (Waste from Electrical and Electronic Equipment, WEEE). Syy WEEE-osien ja akkujen erottamiselle muusta jätteestä on minimoida niissä olevien vaarallisten aineiden mahdolliset ympäristövaikutukset ihmisten terveydelle.

## VAARALLISTEN AINEIDEN VÄHENTÄMINEN

Tämä laite täyttää EU:n rekisteröintiä, arviointia, valtuutusta ja rajoitusta koskevat vaatimukset kemikaaleille (REACH) (Euroopan parlamentin ja neuvoston säännös 1907/2006/EC) ja EU:n vaarallisten aineiden (RoHS) rajoitukset.

Direktiivi (Euroopan parlamentin ja neuvoston direktiivi 2011/65/EU (RoHS) ja sen muutospäätös (EU) 2015/863). Katso lisätietoja laitteen REACH-vaatimustenmukaisuudesta verkosta osoitteessa [www.catphones.com/certification](http://www.catphones.com/certification). Verkkosivustolla on suositeltavaa käydä säännöllisesti ajantasaisten tietojen saamiseksi.

## EU-SÄÄNNÖSTEN NOUDATTAMINEN

Valmistaja vakuuttaa täten, että tämä laite täyttää direktiivin olennaiset vaatimukset ja muut relevantit määräykset.

Direktiivi 2014/52/EU. Vaatimustenmukaisuusvakuutus on verkossa osoitteessa [www.catphones.com/support/](http://www.catphones.com/support/)

## EU-vaatimustenmukaisuuslausunto:

Tämä laite on rajoitettu vain sisäkäyttöön toimiessaan 5 150–5 350 MHz:n taajuusalueella. Rajoitukset maissa: Belgia (BE), Bulgaria (BG), Tšekki (CZ), Tanska (DK), Saksa (DE), Viro (EE), Irlanti (IE), Kreikka (EL), Espanja (ES), Ranska (FR), Kroatia (HR), Italia (IT), Kypros (CY), Latvia (LV), Liettua (LT), Luxemburg (LU), Unkari (HU), Malta (MT), Alankomaat (NL), Itävalta (AT), Puola (PL), Portugali (PT), Romania (RO), Slovenia (SI), Slovakia (SK), Suomi (FI), Ruotsi (SE), Iso-Britannia (UK), Sveitsi (CH), Norja (NO), Islanti (IS), Liechtenstein (LI) ja Turkki (TR).

## SPEKTRI- JA VIRTATAULUKKO

Taajuusalueet	Johdettu virta (dB)
GSM 900	33
GSM 1800	30
WCDMA B1	24
WCDMA B5	24
WCDMA B8	24
FDD-LTE B1	24
FDD-LTE B3	24
FDD-LTE B5	24
FDD-LTE B7	24.5
FDD-LTE B8	24
FDD-LTE B20	24
FDD-LTE B28	24
FDD-LTE B38	24.5
WiFi: 2 400–2 483,5 MHz	20
WiFi: 5 150–5 250 MHz	19
WiFi: 5 250–5 350 MHz	19
WiFi: 5 470–5 725 MHz	19
WiFi: 5 745–5 825 MHz	19
Bluetooth: 2 400–2 483,5 MHz	9.5
NFC: 13,56 MHz	7,09 dBuA/m

### HUOM.:

Noudata laitteen käyttöpaikan kansallisia paikallisia määräyksiä. Tämän laitteen käyttö voi olla rajoitettua joissakin tai kaikissa Euroopan unionin (EU) jäsenvaltioissa.

Jotkin taajuusalueet eivät ehkä ole käytettävissä kaikissa maissa tai kaikilla alueilla. Lisätietoja saat paikalliselta operaattorilta.

Suurin radiolaitteen käyttämillä taajuusalueilla lähetetty radiotaajuusteho:

Kaikkien taajuusalueiden enimmäisteho on pienempi kuin yhdenmukaistetussa standardissa määritelty korkein raja-arvo.

Taajuusalueet ja lähetystehon nimellisraja-arvot tälle radiolaitteelle ovat seuraavat:

Google, Android, Google Play ja muut merkit ovat Google LLC:n tavaramerkkejä.

## CAT® S52 TEKNISET TIEDOT

<b>Käyttöjärjestelmä</b>	Android 9 Pie
<b>Prosessori</b>	MediaTek MT6765, Octa Core
<b>Muisti</b>	<ul style="list-style-type: none"><li>Sisäinen muisti: 64 Gt eMMC / 4 Gt LPDDR4X SDRAM</li><li>Ulkoinen muisti: SDXC, Class 10/Ultra high speed / enint. 256 Gt</li></ul>
<b>Matkapuhelinverkko</b>	LTE: 1/ 2/ 3/ 4/ 5/ 7/ 8/ 20/ 28/ 38 WCDMA: 1/ 2/ 4/ 5/ 8 GSM: 850/ 900/ 1800/ 1900
<b>Näyttö</b>	Koko 5,65" HD+ märkä sormi- ja käsinetuella, GG6
<b>Kamera</b>	<ul style="list-style-type: none"><li>Takakamera: 12MP Dual cell PDAF single LED flash</li></ul>

	<ul style="list-style-type: none"> <li>• Etukamera: 8MP</li> </ul>
<b>Anturit</b>	<ul style="list-style-type: none"> <li>• Ympäristön valaistus</li> <li>• Kiihtyvyyssmittari</li> <li>• Gyroskooppi</li> <li>• Kompassi</li> <li>• Etäisyys</li> </ul>
<b>Yhteydet</b>	<ul style="list-style-type: none"> <li>• Audio-liitäntä: 3,5 mm</li> <li>• Bluetooth: 5,0</li> <li>• USB: USB 2,0 (Tyyppi C)</li> <li>• Wi-Fi 802,11 a/b/g/n/ac</li> <li>• GPS, aGPS, GLONASS, Gaileo, EGNOS, SBAS, Beidou</li> <li>• FM-radio (RDS)</li> <li>• NFC</li> <li>• SIM-tyyppi: Nano SIM</li> </ul>
<b>Akku</b>	3 100 mAH
<b>Muut</b>	Kotelointiluokka: IP68 Putoamiskesto: 1,8 m
<b>Mitat</b>	158,11 x 76,70 x 9,69 mm
<b>Paino</b>	210 g

\* Muotoilu ja tekniset tiedot voivat muuttua ilman ennakoilmoitusta.

## VAATIMUSTENMUKAISUUSVAKUUTUS

### Valmistaja:

Nimi: Bullitt Mobile Limited

Osoite: One Valpy, Valpy Street, Reading, RG1 1AR, Berkshire, Iso-Britannia

### Radiolaitteet:

Malli: S52

Vakuutuksen kohde: Lujatekoinen älypuhelin

Ohjelmiston versio: LTE\_D0201121.1\_S52

Toimitetut varusteet ja osat: AC-adapteri, USB-kaapeli, kuuloke

Me, Bullitt Mobile Limited, ilmoitamme omalla vastuullamme, että yllä kuvattu tuote on asiaankuuluvan Euroopan unionin yhdenmukaistamista koskevan lainsäädännön vaatimusten mukainen:

**RE-direktiivi (2014/53/EU) RoHS-direktiivi (2011/65/EU) ja (EU)2015/863**

Seuraavia yhdenmukaistettuja standardeja ja/tai muita asiaankuuluvia standardeja on sovellettu:

1. **RE-direktiivin terveyttä ja turvallisuutta koskeva artikla 3.1(a)**
  - EN 62311:2008, EN 62479:2010
  - EN 50360:2017, EN 62209-1:2016
  - EN 50566:2017, EN 62209-2:2010+A1:2019, EN 50663:2017
  - EN 60950-1:2006/A11:2009+A1:2010+A12:2011+A2:2013
  - EN 50332-1 :2013, EN50332-2 :2013
2. **Sähkömagneettinen yhteensopivuus (RE-direktiivin artikla 3.1(b))**
  - Luonnos EN 301 489-1 V2.2.0, EN 301 489-3 V2.1.1
  - Luonnos EN 301 489-17 V3.2.0, EN 301 489-19 V2.1.1, luonnos EN 301 489-52 V1.1.0
  - EN 55032:2015/AC:2016 Class B, EN 55035:2017
3. **Radiotaajuisen spektrin käyttö (RE-direktiivin artikla 3,2)**
  - EN 301 511 V12.5.1
  - EN 301 908-1 V11.1.1, EN 301 908-2 V11.1.2, EN 301 908-13 V11.1.2
  - EN 300 328 V2.2.2, EN 301 893 V2.1.1
  - EN 300 440 V2.2.1
  - EN 303 413 V1.1.1
  - EN 300 330 V2.1.1
  - EN 303 345-1 V1.1.1 / luonnos EN 303 345-3 V0.0.10

Ilmoituksen vastaanottanut laitos (nimi: **Telefication**, Tunnus: **0560**) ">) on suorittanut vaatimustenmukaisuuden arvioinnin radiolaitedirektiivin 2014/53/EU moduuli B:n liitteen III mukaisesti ja myöntänyt EU-tyyppitarkastustodistuksen (viitenro: 192140457-AA-00). Laite täyttää artiklojen 3.1a, 3.1b ja 3,2 olennaiset vaatimukset.

**Allekirjoitettu psta:** Bullitt Mobile Limited

**Osoite:** One Valpy, Valpy Street, Reading, RG1 1AR, Berkshire, Iso-Britannia

**Päivämäärä:** 17. lokakuuta 2019

**Nimi:** Arlen Huang, tehtävä: Laadunvalvonnan päällikkö, **Allekirjoitus:**





© 2019 Caterpillar. Kaikki oikeudet pidätetään. Tässä käytetyt CAT, CATERPILLAR, LET'S DO THE WORK, niiden vastaavat logot, "Caterpillarin keltainen", "Power Edge" ja Cat "Modern Hex" -tavaramerkkiasut sekä yritys- ja tuotetunnukset ovat Caterpillar-yhtiön tavaramerkkejä, eikä niitä saa käyttää ilman lupaa. [www.cat.com](http://www.cat.com) / [www.caterpillar.com](http://www.caterpillar.com)

Bullitt Mobile Ltd. on Caterpillar Inc:n lisenssinhaltija.

Bullitt Mobile Ltd.:n ja kolmannen osapuolen tavaramerkit ovat omistajiensa omaisuutta.