

# SONY

Televisio

## Näin pääset alkuun [1]

- [Käyttöoppaan käyttö \[2\]](#)
- [Kaukosäätimen käyttö \[3\]](#)
- [Ääneen perustuva haku \[4\]](#)
- [Television päivittäminen \[5\]](#)
- [Android TV™:n esittely \[6\]](#)
  - [Kuvan esittäminen pienellä näytöllä \[7\]](#)
  - [Sovellusten lataaminen Google Play Kauppa \[8\]](#)
  - [Sovellusten siirtäminen USB-muistitikulle \[9\]](#)
  - [Internet-median katseleminen \[10\]](#)
  - [Turvallisten sovellusten ja videon suoratoistopalvelujen käyttö \(Turvallisuus ja rajoitukset\) \[11\]](#)
- [Perustoiminnot \[12\]](#)
  - [Home-valikko \[13\]](#)
  - [Television valikkopalkki käyttö \[14\]](#)
  - ["Sisältöpalkki" käyttö \(DISCOVER\) \[15\]](#)
  - [Toimintavalikko -valikon käyttö \[16\]](#)
  - [Television liitettyjen laitteiden valinta \[17\]](#)
  - [Miten valaistuksen LED-merkkivalo syttyy \[18\]](#)
- [Esteettömyystoiminnot \[19\]](#)
- [Tukisivusto \[20\]](#)

## Television katselu [21]

- [TV-ohjelmien katselu \[22\]](#)
  - [Ohjelmaoppaan käyttö \[23\]](#)
  - [Kanava-asetusten määrittäminen \[24\]](#)
    - [Digitaalisten lähetyksen vastaanotto \[25\]](#)
    - [Satelliittilähetyksen vastaanotto \(vain satelliittiyhteensopivat mallit\) \[26\]](#)
    - [Kanavien lajittelu tai ohjelmaluettelon muokkaus \[27\]](#)
  - [Vuorovaikutteisten TV-lähetysohjelmien käyttö \[28\]](#)
  - [Tietopalkin kuvakkeiden merkitys \[29\]](#)
  - [TV-ohjelmien katselu käyttämällä YouView-toimintaa \(vain Isossa-Britanniassa myytävät mallit\) \[30\]](#)
- [3D-sisällön katselu \(vain 3D-mallit\) \[31\]](#)
  - [3D-perusteiden ymmärtäminen \(vain 3D-mallit\) \[32\]](#)
  - [3D-lasien valmistelu \(vain 3D-mallit\) \[33\]](#)
  - [3D-sisällön katselu televisiolla \(vain 3D-mallit\) \[34\]](#)

## TV-ohjelmien tallointi [35]

- [USB-kiintolevyille tallointi \(vain USB-kiintolevyllä varustetut tallioivat mallit\) \[36\]](#)
  - [USB-kiintolevyllä tallointi \(vain USB-kiintolevyllä varustetut tallioivat mallit\) \[37\]](#)
  - [Yhden kosketuksen tallointi \(vain USB-kiintolevyllä varustetut tallioivat mallit\) \[38\]](#)
  - [Ajastettu tallointi \(vain USB-kiintolevyllä varustetut tallioivat mallit\) \[39\]](#)
  - [Tietoja USB-kiintolevyllä tallinnasta \(vain USB-kiintolevyllä varustetut tallioivat mallit\) \[40\]](#)

- [Taltioidun sisällön katselu/poisto \(vain USB-kiintolevyllä varustetut taltioivat mallit\)](#) [41]
- [Tallennusnimikeluettelossa näkyvien symbolien ymmärtäminen \(vain USB-kiintolevyllä varustetut taltioivat mallit\)](#) [42]

## [Television käyttö muiden laitteiden kanssa](#) [43]

- [USB-laitteet](#) [44]
  - [USB-laitteelle tallennetun sisällön toisto](#) [45]
  - [Tietoja USB-laitteista, joita käytetään valokuvien ja musiikin tallennukseen](#) [46]
  - [Tuetut tiedostot ja muodot](#) [47]
    - [Valokuvat](#) [48]
    - [Musiikki](#) [49]
    - [Videot](#) [50]
    - [Äänen näytteenottotaajuudet \(videoille\)](#) [51]
    - [Ulkoinen tekstitys](#) [52]
- [Blu-ray- ja DVD-soittimet](#) [53]
  - [Blu-ray/DVD-soittimen liittäminen](#) [54]
  - [Sisällön katselu Blu-ray- ja DVD-levyiltä](#) [55]
- [Digisovitin \(kaapeli- ja satelliittidigisovitin\)](#) [56]
  - [Digisovittimen \(kaapeli- ja satelliittidigisovittimen\) kytkeminen](#) [57]
  - [Digisovitin \(kaapeli- ja satelliittidigisovitin\) IR Blasterin kanssa \(vain IR Blaster -yhteensopivat mallit\)](#) [58]
    - [IR Blaster -laitteen liittäminen \(vain IR Blaster -laiteyhteensopivat mallit\)](#) [59]
    - [IR Blaster -laitteen asetusten tekeminen digisovittimen \(kaapeli- ja satelliittidigisovittimen\) ohjaamiseksi \(vain IR Blaster -yhteensopivat mallit\)](#) [60]
- [Mobiililaitteen sisällön käyttäminen televisiossa Google Cast -palvelun avulla](#) [61]
- [Tietokoneet, kamerat ja videokamerat](#) [62]
  - [Tietokoneen liittäminen ja tallennetun sisällön katseleminen](#) [63]
  - [Kameran tai videokameran liittäminen ja tallennetun sisällön katseleminen](#) [64]
  - [Tietokoneen videosignaalin tekniset tiedot](#) [65]
- [Äänijärjestelmä](#) [66]
  - [Äänentoisto äänijärjestelmästä](#) [67]
  - [Äänijärjestelmän liittäminen](#) [68]
  - [Äänijärjestelmän säätö](#) [69]
- [Bluetooth-laitteet](#) [70]
  - [Bluetooth-laitteen liittäminen](#) [71]
  - [AV-synkronointiasetuksen säätö](#) [72]
  - [Tuetut Bluetooth-profiilit](#) [73]
- [Langaton Sony-bassokaiutin \(lisävaruste\) \(vain langattoman Sony-bassokaiuttimen kanssa yhteensopivat mallit\)](#) [74]
  - [Langattoman bassokaiuttimen liittäminen \(lisävaruste\)](#) [75]
  - [Langattomaan bassokaiuttimeen liittyvien asetusten säätö \(lisävaruste\)](#) [76]
- [BRAVIA Sync -yhteensopivat laitteet](#) [77]
  - [BRAVIA Sync -yleiskuvaus](#) [78]
  - [BRAVIA Sync -yhteensopiville laitteille käytettävissä olevien toimintojen käyttö](#) [79]
  - [BRAVIA Sync -asetusten säätö](#) [80]
- [Kuvien katselu 4K-yhteensopivista laitteista \(vain 4K-mallit\)](#) [81]
  - [Kuvien katselu 4K-erottelutarkkuudella \(vain 4K-mallit\)](#) [82]
  - [Asetukset 4K-erottelutarkkuuden kuvien katseluun korkeammalla tarkkuudella \(vain 4K-mallit\)](#) [83]

## [Yhdistäminen verkkoon](#) [84]

- [Yhdistäminen verkkoon LAN-kaapelilla](#) [85]
- [Yhdistäminen verkkoon langattomalla yhteydellä](#) [86]
  - [Television kytkeminen Internetiin/verkkoon Wi-Fi-yhteydellä](#) [87]
  - [Liittäminen televisioon Wi-Fi Direct -liitännällä \(langatonta reititintä ei tarvita\)](#) [88]
- [Kotiverkon toiminnot](#) [89]
  - [Kotiverkon asetusten säätö](#) [90]
  - [Tietokoneen sisällön toisto](#) [91]
  - [Mediapalvelimen sisällön toisto](#) [92]

## [Asetukset](#) [93]

- [Television määrittäminen](#) [94]
  - [\[TV\]](#) [95]
  - [\[Verkko ja lisävarusteet\]](#) [96]
  - [\[Järjestelmäasetukset\]](#) [97]
  - [\[Henkilökohtainen\]](#) [98]
  - [\[Tilit\]](#) [99]
  - [\[Edistyneet paneeliasetukset\] \(vain mallit, joissa on OLED-paneeli\)](#) [100]
- [Ajastimen asettaminen](#) [101]

## [Vianmäärittäminen](#) [102]

- [Aloita tästä](#) [103]
  - [Itsediagnostiikka](#) [104]
  - [Ohjelmistopäivitykset](#) [105]
  - [Jos television asetusten täydellinen palautus \(uudelleenkäynnistys\) joudutaan tekemään](#) [106]
  - [Vianmäärittäminen ja usein kysytyt kysymykset](#) [107]
- [Kuva \(laatu\) / näyttö](#) [108]
  - [Ei väriä / tumma kuva / väri ei ole oikea / kuva on liian kirkas](#) [109]
  - [Vääristynyt kuva / Näyttö välkkyy](#) [110]
  - [Kuvakoko / näytön muoto / laaja tila muuttuu automaattisesti](#) [111]
  - [Televiiota katsellessa näytölle ilmestyy yhtäkkiä video, jota et tunnista](#) [112]
  - [Ruudun ylä- tai alaosassa on palkkeja/nauhoja](#) [113]
  - [Korkean erottelutarkkuuden HDR-kuvia ei näytetä](#) [114]
  - [3D-kuvia ei näytetä. 3D-vaikutelma on heikko \(vain 3D-mallit\)](#) [115]
  - [Ruudun molemmissa reunoissa näkyy mustia palkkeja, kun katsellaan 3D-kuvia \(vain 3D-mallit\)](#) [116]
  - [Et voi kytkeä 3D-näyttöä pois päältä 3D-sisällön katselun aikana \(vain 3D-mallit\)](#) [117]
  - [Viesti \[3D-signaali havaittu\] tulee esiin automaattisesti, kun 3D-signaali tunnistetaan \(vain 3D-mallit\)](#) [118]
  - [Esiin tulee viesti sovelluksesta, jossa pyytää lupaa televisiotoiminnon käyttöön](#) [119]
  - [Näyttö tummenee tietyn ajan kuluttua \(vain mallit, joissa on OLED-paneeli\)](#) [120]
  - [Viesti \[Paneelin päivitys keskeytyi\] näytetään \(vain mallit, joissa on OLED-paneeli\)](#) [121]
  - [Olet huolissasi kuvan kiinnipalamisesta \(vain mallit, joissa on OLED-paneeli\)](#) [122]
  - [Näyttöön tulee valkoisia viivoja \(vain mallit, joissa on OLED-paneeli\)](#) [123]
  - [Paneelin päivitys ei valmistu \(vain mallit, joissa on OLED-paneeli\)](#) [124]
- [Näppäimistö](#) [125]
- [Lähetysvian vastaanotto](#) [126]
  - [Määritä television vastaanoton vika tarkistamalla ensin nämä asiat](#) [127]
  - [Kuuluu estoääni tai virheviesti tulee esiin etkä voi katsella lähetystietoja](#) [128]
  - [Varjokuvia tai kaksoiskuvia tulee esiin](#) [129]
  - [Vain lumisadetta tai musta kuva tulee esiin ruutuun](#) [130]

- Esiin tulee kuva tai äänihäiriö, kun katsellaan analogista televisiokanavaa. [131]
- Jotkin kanavat ovat tyhjiä. [132]
- Huono vastaanotto tai huono kuvanlaatu digitaalisissa lähetyksissä. [133]
- Et voi katsella digitaalisia kanavia. [134]
- Kaikkia analogisia kanavia ei ole viritetty. [135]
- Et voi katsella satelliittikanavia. (Vain satelliitti-yhteensopivat mallit) [136]
- Joitakin digitaalisia kanavia puuttuu. [137]
- Satelliittiantenni on hyvä virittää. [138]
- Ääni [139]
  - Ei ääntä mutta hyvä kuva. [140]
  - Äänihäiriö. [141]
  - Ei ääntä tai hiljainen ääni kotiteatterijärjestelmässä. [142]
  - Vääristynyt ääni. [143]
  - Kuulokkeiden/Bluetooth-äänilaitteen äänenvoimakkuutta ei voi säätää. [144]
  - Haluat toistaa ääntä sekä kuulokkeista/Bluetooth-äänilaitteesta/äänijärjestelmästä että television kaiuttimista. [145]
  - Olet huolestunut viiveestä kuvan ja äänen välillä. [146]
- Verkko (Internet/koti) / sovellukset [147]
  - Televisio ei pysty muodostamaan Internet-/verkkoyhteyttä. [148]
  - Suoratoistosovellusten kuvan ja/tai äänen laatu on heikko. [149]
  - Televisio ei pysty muodostamaan yhteyttä palvelimeen. [150]
  - Päiset Internetiin, mutta et tiettyihin sovelluksiin ja palveluihin. [151]
- Kaukosäädin/lisävarusteet [152]
  - Kaukosäädin ei toimi. [153]
  - Et saa kytketyksi virtaa 3D-laseihin. (vain 3D-mallit) [154]
  - Aktiivisten 3D-lasien LED-merkkivalo vilkkuu. (vain 3D-mallit) [155]
- Virta [156]
  - Television virta katkeaa automaattisesti. [157]
  - Television virta kytkeytyy päälle automaattisesti. [158]
  - Televisio sammuu välittömästi käynnistämisen jälkeen. (vain mallit, joissa on OLED-paneeli) [159]
  - Television virta ei kytkeydy päälle. [160]
- Liitetyt laitteet [161]
  - Ei kuvaa liitetystä laitteesta. [162]
  - Et pysty valitsemaan liitettyä laitetta Home-valikosta. [163]
  - Joissakin ohjelmissa digitaalisissa lähteissä on näkyvissä yksityiskohtien menetystä. [164]
  - Valokuvien tai kansioden esittäminen kestää kauan. [165]
  - Liitettyä BRAVIA Sync HDMI -laitetta ei löydy. [166]
  - Kaukosäätimen EXT.BOX MENU -painike ei toimi. [167]
  - Et pysty kytkemään digisovitinta (kaapeli- ja satelliittidigisovitinta) pois päältä television kaukosäätimellä IR Blaster -toiminnon kautta. [168]
  - Et pysty ohjaamaan toista AV-viritinvahvistinta. [169]
  - Ulkoista laitetta (kuten digisovitinta tai AV-viritinvahvistinta) ei pystytä ohjaamaan IR Blaster -laitteen kautta. (Vain IR Blaster -yhteensopivat mallit) [170]
  - Joitakin USB-laitteella tai palvelimella olevia mediatiedostoja ei näytetä. [171]
  - Toiminnot keskeytyvät tai laite ei toimi. [172]
  - Joitakin maksullisia sisältöjä ei voi toistaa. [173]
- USB-kiintolevytaltiointi (vain USB-kiintolevyllä varustetut taltioivat mallit) [174]
  - Et voi käyttää USB-kiintolevyllä taltioitua sisältöä. (Vain USB-kiintolevyllä tallentavat mallit) [175]
  - USB-kiintolevyllä taltioitua sisältöä ei voi rekisteröidä. (Vain USB-kiintolevyllä varustetut taltioivat mallit) [176]

- [Tallennusta ei voi suorittaa./Talliointi epäonnistui. \(Vain USB-kiintolevylaitteella varustetut taltioivat mallit\).](#)[177]
- [Tallennettu sisältö katosi. \(Vain USB-kiintolevylaitteella varustetut taltioivat mallit\).](#) [178]
- [USB-kiintolevylaitte toimii, vaikka siihen ei ole kytketty virtaa. \(Vain USB-kiintolevylaitteella varustetut taltioivat mallit\).](#)[179]
- [LED](#) [180]
  - [Valaistuksen LED syttyy ajoittain.](#) [181]
  - [Haluat poistaa valaistuksen LEDin käytöstä, jotta se ei pala tai vilku.](#) [182]

## [Hakemisto](#) [183]

---

[1]

## Näin pääset alkuun

---

[Käyttöoppaan käyttö](#)

[Kaukosäätimen käyttö](#)

[Ääneen perustuva haku](#)

[Television päivittäminen](#)

[Android TV™:n esittely](#)

[Perustoiminnot](#)

[Esteettömyystoiminnot](#)

[Tukisivusto](#)

---

[2] Näin pääset alkuun

## Käyttöoppaan käyttö

---

Tässä käyttöoppaassa on ohjeet tämän television käyttöön. Voit katsoa Asetusopas -oppaasta kuvaukset television asennuksesta ja Viiteopas -oppaasta osien kuvaukset, tämän television tekniset tiedot ja tiedot seinäasennuksesta.

Tästä käyttöoppaasta voit lukea halutut tiedot järjestyksessä tai hakea tiettyjä tietoja suoraan. Tee haku valitsemalla  kuvaruudun yläreunasta.

## Käyttöoppaan versiot

Television käyttöoppaasta on olemassa kaksi versiota: Käyttöopas (sisäinen) ja Käyttöopas (online). Käyttöoppaan (online) tarkastelua varten televisiossa on oltava Internet-yhteys. Vaihda sisäisen ja online-version välillä näytön yläreunassa sijaitsevan vaihtopainikkeen (A) avulla. Ruudun yläreunassa olevasta otsikosta voit tarkistaa, mikä käyttöopas näytetään tällä hetkellä.



- 1 **Yhdistä televisio Internetiin.**
- 2 **Vaihda käyttöopasversiota valitsemalla (A).**

## Huomautus

- Television ohjelmisto on ehkä päivitettävä, jotta käyttöoppaassa kuvattuja uusimpia ominaisuuksia voidaan käyttää. Katso lisätietoja ohjelmistopäivityksistä

Ohjelmistopäivitykset-sivulta.

- Käyttöoppaan asetusten nimet voivat poiketa televisiossa näkyvistä nimistä television valmistuspäivän tai mallin/maan/alueen mukaan.
- Käyttöoppaassa käytetyt kuvat ja piirrookset voivat poiketa omasta TV-mallistasi.
- Rakennetta ja teknisiä ominaisuuksia voidaan muuttaa ilman ennakoilmoitusta.

### Vinkki

- Katso painetusta käsikirjasta tai Sony-tuoteluettelosta, onko televisiosi varustettu käyttöoppaassa kuvatuilla toiminnoilla.
- Tämä käyttöopas on kirjoitettu kaikille alueille/maille. Tämän käyttöoppaan jotkin kuvaukset eivät sovellu joillekin alueille tai maille.

#### Liittyvät aiheet

- [Yhdistäminen verkkoon LAN-kaapelilla](#)
- [Television kytkeminen Internetiin/verkkoon Wi-Fi-yhteydellä](#)

[3] Näin pääset alkuun

## Kaukosäätimen käyttö

Voit käyttää monia television toimintoja painikkeilla **▲** / **▼** / **◀** / **▶** ja **⊕**.

Toimitukseen sisältyvä kaukosäädin vaihtelee mallin mukaan. Katso kaukosäätimen painikkeiden kuvaukset Viiteopas -oppaasta.

- 1 **Kohdista haluttuun kohteeseen painikkeilla **▲**, **▼**, **◀** ja **▶**.**

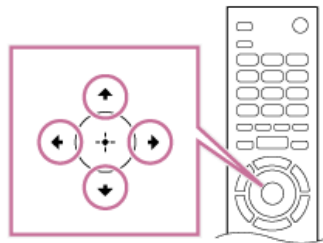

- 2 **Valitse kohdistettu kohde painamalla painikkeen **⊕** keskikohtaa.**

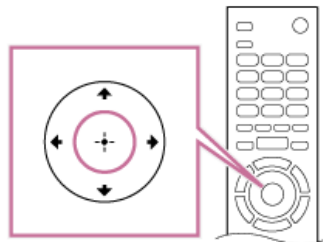

### Edelliseen näyttöön palaaminen

Paina BACK-painiketta.

### Vinkki

- Katso muita tietoja alla olevista liittyvistä aiheista tai Sony-tukisivuston kohdasta "Usein kysytyt kysymykset".

[Vianmääritys ja usein kysytyt kysymykset](#)

#### Liittyvät aiheet

- [Ääneen perustuva haku](#)
- [Kaukosäädin ei toimi.](#)

- [Yhdistäminen verkkoon](#)

---

[4] Näin pääset alkuun

## Ääneen perustuva haku

---

Kaukosäätimissä, jotka tukevat äänihakua, on -painike ja sisäinen mikrofoni. Voit hakea eri sisältöä puhumalla mikrofoniiin.

- 1 Paina -painiketta.**  
Kaukosäätimen LED-merkkivalo syttyy.
- 2 Puhu mikrofoniiin.**  
Puhe-esimerkkejä saatetaan näyttää mallin mukaan.

### Kun äänihakua ei voi käyttää

Rekisteröi äänellä toimiva kauko-ohjaus, jossa on -painike, televisioon uudelleen painamalla HOME-painiketta ja valitsemalla [Asetukset] — [Äänellä toimiva kauko-ohjaus]

### Huomautus

- Puhehaku -laajennuksen käyttöön tarvitaan Internet-yhteys.
- Television toimitukseen kuuluva kaukosäätimen tyyppi ja sisäisellä mikrofonilla varustetun kaukosäätimen saatavuus vaihtelevat mallin/alueen/maan mukaan. Valinnainen kaukosäädin on saatavana joissakin malleissa/maissa tai joillakin alueilla.

---

[5] Näin pääset alkuun

## Television päivittäminen

---

Televisio saa tietoja, kuten ohjelmaoppaita, tai lataa ohjelmistoja (kun [Automaattinen ohjelmiston lataus] on käytössä), kun se on valmiustilassa. Jotta televisio pysyy päivitettyinä, suosittelemme kytkemään virran pois normaalisti television tai kaukosäätimen virtapainikkeesta.

---

[6] Näin pääset alkuun

## Android TV™:n esittely

---

[Kuvan esittäminen pienellä näytöllä](#)

[Sovellusten lataaminen Google Play Kauppa](#)

[Sovellusten siirtäminen USB-muistitikulle](#)

[Internet-median katselminen](#)

[Turvallisten sovellusten ja videon suoratoistopalvelujen käyttö \(Turvallisuus ja rajoitukset\)](#)

---

[7] Näin pääset alkuun | Android TV™:n esittely

## Kuvan esittäminen pienellä näytöllä

---

Katsomasi kuva (TV-ohjelmat tai HDMI-liitetyistä laitteesta toistettu sisältö) voidaan esittää pienellä näytöllä kuvaruudun kulmassa.

Pienen näytön paikka vaihtelee television mukaan.



## Kuvan esittäminen pienellä näytöllä

- 1 **Paina ACTION MENU -painiketta, kun katsot TV-ohjelmaa tai sisältöä HDMI-laitteelta, ja sen jälkeen valitse [Kuva kuvassa (PIP-tila)].**

Kuva esitetään pienellä näytöllä kuvaruudun kulmassa.

### Huomautus

- Pieni näyttö tulee näkyviin viimeksi käytetyn sovelluksen päälle. Sovellus, joka kuvaruudulla näytetään, vaihtelee kuitenkin tiettyjen ehtojen mukaan.
- Toiminnot, kuten kanavien vaihtaminen, eivät ole käytössä, kun kuvaa katsellaan pienellä näytöllä.
- TV-ohjelmaa, ulkoista tuloa kuten HDMI-laitetta tai sovelluksia, joissa toistetaan elokuvia sekä joitain sovelluksia, joissa esitetään kuvia tai toistetaan musiikkia, ei voida esittää samanaikaisesti.
- Pienen näytön sijainti kuvaruudulla määräytyy automaattisesti. Sitä ei voi asettaa manuaalisesti.

## Pienen näytön sulkeminen tai koko näytön -tilaan palaaminen

- 1 **Tuo Home-valikko näkyviin painamalla HOME-painiketta.**

Pienen näytön viesti esitetään näytön yläreunassa.

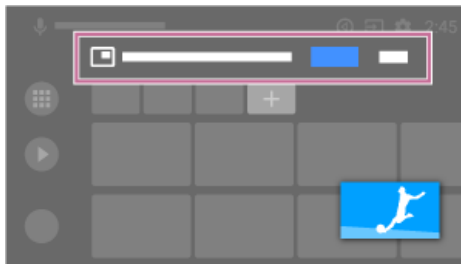

- 2 **Valitse [Avaa] pienen näytön esitysviestissä.**
- 3 **Sulje pieni näyttö tai palaa koko ruudun näyttöön pienen näytön alla olevilla painikkeilla.**

Alla oleva kuva on visualisointi ja todellinen näyttö voi erota kuvasta.



# Sovellusten lataaminen Google Play Kauppa

---

Voit asentaa sovelluksia Google Play Kauppa -sivustolta television samalla tavoin kuin älypuhelimiin tai tablet-tietokoneisiin.

## Huomautus

- Voit asentaa vain television kanssa yhteensopivia sovelluksia. Ne voivat poiketa älypuhelin/tablet-tietokoneiden sovelluksista.
- Tarvitaan Internet-yhteys ja Google-tili, jotta sovelluksia voidaan asentaa Google Play Kauppa -sivustolta.

## Vinkki

- Jos sinulla ei ole Google-tiliä tai haluat luoda jaetun tilin, luo uusi tili siirtymällä seuraavaan verkkosivustoon.  
<https://accounts.google.com/signup>  
Yllä oleva verkkosivuston osoite saattaa vaihdella alueen/maan mukaan. Sitä voidaan myös muuttaa ilman erillistä ilmoitusta. Katso lisätietoja Google-kotisivulta.
- Suosittelemme, että luot Google-tilin tietokoneella tai mobiililaitteella.

### 1 Paina HOME-painiketta, valitse (Sovellukset-kuvake) Home-valikosta ja valitse Google Play Kauppa sovellusluettelosta.

Jos toimitetussa kaukosäätimessä on APPS-painike, voit tuoda esiin sovellusluettelon painamalla APPS-painiketta.

### 2 Valitse sovellus asennettavaksi.

Latauksen jälkeen sovellus asennetaan ja lisätään automaattisesti. Sen kuvake näkyy asennettujen sovellusten luettelossa, josta voit käynnistää sen.

## Tietoja maksullisista sovelluksista

Google Play Kauppa -sivustolla on sekä maksuttomia että maksullisia sovelluksia. Maksullisen sovelluksen ostaminen edellyttää Google Play -lahjakorttikoodia tai luottokortin tiedot. Voit hankkia Google Play -lahjakortin monilta eri vähittäisliikkeiltä.

## Sovelluksen poistaminen

### 1 Paina HOME-painiketta, valitse (Sovellukset-kuvake) Home-valikosta, valitse Google Play Kauppa sovellusluettelosta ja valitse Omat sovellukset.

Jos toimitetussa kaukosäätimessä on APPS-painike, voit tuoda esiin sovellusluettelon painamalla APPS-painiketta.

### 2 Valitse poistettava sovellus ja poista sitten sovelluksen asennus.

#### Liittyvät aiheet

- [Yhdistäminen verkkoon LAN-kaapelilla](#)
- [Television kytkeminen Internetiin/verkkoon Wi-Fi-yhteydellä](#)
- [Sovellusten siirtäminen USB-muistitikulle](#)

---

[9] Näin pääset alkuun | Android TV™:n esittely

## Sovellusten siirtäminen USB-muistitikulle

---

Voit lisätä televisiossa käytettävissä olevaa tallennustilaa siirtämällä ladatut sovellukset USB-muistitikulle.

### Huomautus

- Kun alustat USB-muistitikun, kaikki USB-muistitikulle tallennetut tiedot poistetaan. Varmuuskopioi tärkeät tiedot ennen alustusta.
- Tämä toimenpide alustaa USB-muistitikun yksinomaan television käyttöön. Sen vuoksi et pysty ehkä käyttämään USB-muistitikku tietokoneen yms. laitteiden kanssa.
- Joitakin sovelluksia ei voi siirtää USB-muistitikulle.

- 1 **Kytke USB-muistitikku televisioon.**
- 2 **Paina HOME-painiketta, valitse [Asetukset] — [Tallennustila ja nollaus] — haluttu USB-muistitikku.**
- 3 **Alusta se sisäisenä tallennuslaitteena.**
- 4 **Kun alustus on valmis, paina HOME-painiketta, ja valitse sitten [Asetukset] — [Sovellukset].**
- 5 **Valitse sovellus, jonka haluat siirtää USB-muistitikulle.**
- 6 **Valitse USB-muistitikku käytetyistä tallennustiloista. Sovellus siirretään USB-muistitikulle.**

### Vinkki

- Voit siirtää lisää sovelluksia USB-muistitikulle toistamalla vaiheet 4–6.

## USB-muistitikun poistaminen

- 1 **Paina HOME-painiketta, valitse [Asetukset] — [Tallennustila ja nollaus] — haluttu USB-muistitikku, ja valitse poista.**

### Huomautus

- USB-muistitikku käytetään vain sovellusten tallennukseen. USB-laite on alustettava uudelleen, jos sitä käytetään muihin tarkoituksiin.
- Jos poistat sovelluksen USB-muistitikulta tietokoneen avulla, et pysty käynnistämään sitä televisiosta.
- Jos irrotat USB-muistitikun televisiosta, et pysty käyttämään sovelluksia, jotka siirrettiin USB-muistitikulle.
- Et pysty määrittämään USB-muistitikku sovelluksen asennussijainniksi. Asenna ensin sovellus televisioon normaalisti ja siirrä se sitten USB-muistitikulle.

---

[10] Näin pääset alkuun | Android TV™:n esittely

## Internet-median katselu

---

Voit käyttää videon suoratoistopalveluita, kuten YouTube ja Netflix Internet-sisällön katseluun. Käytettävissä olevat palvelut vaihtelevat maittain ja alueittain. Voit käynnistää nämä palvelut valitsemalla niiden ruudun Home-valikossa.

### Huomautus

- Internet-sisällön katseluun tarvitaan Internet-yhteys.

## Liittyvät aiheet

- [Turvallisten sovellusten ja videon suoratoistopalvelujen käyttö \(Turvallisuus ja rajoitukset\)](#)
- [Yhdistäminen verkkoon LAN-kaapelilla](#)
- [Television kytkeminen Internetiin/verkkoon Wi-Fi-yhteydellä](#)
- [Home-valikko](#)

---

[11] Näin pääset alkuun | Android TV™:n esittely

## Turvallisten sovellusten ja videon suoratoistopalvelujen käyttö (Turvallisuus ja rajoitukset)

---

Voit varmistaa television turvallisen käytön asettamalla asennusrajoituksia sovelluksiin, jotka ladataan tuntemattomista lähteistä, tai ikärajoituksia ohjelmille ja videoille.

- 1 **Paina HOME-painiketta ja valitse sitten [Asetukset] — ja sitten esimerkiksi [Turvallisuus ja rajoitukset] tai [Katselun esto (lähetys)].**

### Huomautus

- Jos vaihdat [Turvallisuus ja rajoitukset] -asetuksia, laitteestasi ja henkilökohtaisista tiedoistasi tulee alttiimpia hyökkäyksille tuntemattomista sovelluksista, jotka ovat peräisin muista lähteistä kuin Play Store. Hyväksyt, että olet yksin vastuussa kaikista vaurioista laitteellesi tai tietojen katoamisista, joita voi aiheutua näiden sovellusten käytöstä.

### Vinkki

- Muita erillisiä rajoituksia voi olla käytettävissä sovelluksen mukaan. Katso lisätietoja sovelluksen ohjeesta.

---

[12] Näin pääset alkuun

## Perustoiminnot

---

### [Home-valikko](#)

[Television valikkopalkki käyttö](#) Tämä ominaisuus on käytettävissä televisioissa, joiden toimitetussa kaukosäätimessä ei ole DISCOVER-painiketta.

["Sisältöpalkki" käyttö \(DISCOVER\)](#) Tämä ominaisuus on käytettävissä televisioissa, joiden toimitetussa kaukosäätimessä on DISCOVER-painike.

[Toimintavalikko -valikon käyttö](#)

[Television liitettyjen laitteiden valinta](#)

[Miten valaistuksen LED-merkkivalo syttyy.](#)

---

[13] Näin pääset alkuun | Perustoiminnot



## Home-valikko

---

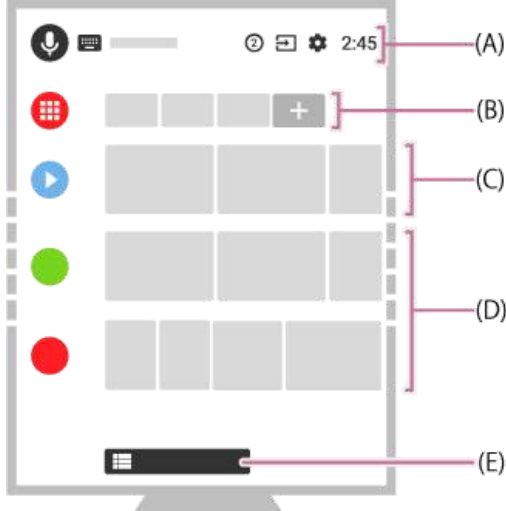
Näyttöä, joka tulee esiin, kun painat kaukosäätimen HOME-painiketta, kutsutaan Home-valikoksi. Home-valikosta voit hakea sisältöä ja valita suositeltua sisältöä, sovelluksia ja asetuksia.



## Haku, ilmoitukset, tuloliitännät ja asetukset (A)

 / : Voit syöttää avainsanoja ja hakea erilaista sisältöä käyttämällä kaukosäätimen mikrofonia tai televisiossa esitettyä näyttönäppäimistöä.

Katso lisätietoja äänihausta [Ääneen perustuva haku](#) -sivulta.

 (Ilmoitukset): Tulee esiin ilmoitustapauksissa, kuten yhteysongelma- tai ohjelmistopäivitystilanteissa. Numero tarkoittaa ilmoitusten määrää.

 (Syöttö): Vaihtaa television sisääntuloon kytkettyä laitetta.

 (Asetukset): Voit määrittää erilaisia televisioon liittyviä asetuksia.

Katso lisätietoja [Asetukset](#)-sivulta.

## Sovellukset (B)

Tuot esiin suosikkisovelluksesi.

- Jos valitset [Sovellukset], esiin tulee asennettujen sovellusten luettelo.
- Valitsemalla [Lisää sovellus suosikkeihin] lisäät sovelluksen suosikkeihin.
- Jos valitset lisätyn sovelluksen ja pidät painettuna kaukosäätimen -painiketta, voit vaihtaa lajittelujärjestystä tai poistaa suosikin.
- Jos valitset televisiosovelluksen, voit katsella televisiolähetysä tai signaalilähdettä.







## Play Next (C)

Näyttää, mitä voit katsella seuraavaksi riippuen sisällöstä.

## Kanavat (D)

Rivejä kohdan Sovellukset (B) alapuolella kutsutaan nimellä ”Kanavat”. Tässä voit katsella suositeltua sisältöä videon suoratoistopalveluista.

### Vinkki

- Hiljattain katseltujen kanavien historia esitetään kohdassa [TV].
- Voit lisätä sisältöä kohtaan Play Next valitsemalla sisällön miltä tahansa kanavalta ja pitämällä kaukosäätimen -painiketta painettuna.
- Voit vaihtaa rivien järjestystä Home-valikossa kohdassa ”Play Next (C)”. Käytä painikkeita  /  kohdistaaksesi siirrettävän rivin pyöreään kuvakkeeseen ja paina  (tai  television näyttökielen mukaan) siirtääksesi riviä ylös tai alas painamalla  /  -painikkeita.

## Muokkaa kanavia (E)

[Muokkaa kanavia] -asetusta käytetään valittujen kanavien esittämiseen tai piilottamiseen.

## Vinkki

- Katso lisätietoja Sony-tukisivuston kohdasta ”Usein kysytyt kysymykset”.  
[Vianmääritys ja usein kysytyt kysymykset](#)

---

[14] Näin pääset alkuun | Perustoiminnot

## Television valikkopalkki käyttö

---

Tämä ominaisuus on käytettävissä televisioissa, joiden toimitetussa kaukosäätimessä ei ole DISCOVER-painiketta.

Kun painat TV-painiketta katsellessasi televisiolähetystä, Television valikkopalkki tulee näkyviin. Television valikkopalkki -kohteen avulla pääset kohtaan Suosikkikanavat ja näytössä on TV-menu, jonka avulla pääset ohjelmaluetteloon, taltiointien otsikoiden luetteloon tai ajastinluetteloon.



- 1 **Paina TV-painiketta katsellessasi televisiolähetystä.**  
Television valikkopalkki on valaistu näytön alareunassa.
- 2 **Valitse haluttu kategoria siirtämällä kohdistinta ylös- tai alaspäin.**
- 3 **Valitse haluttu kohde siirtämällä kohdistinta vasemmalle tai oikealle.**
- 4 **Käynnistä valittu kohde painamalla painiketta ⊕.**

## Kanavien lisäys suosikkeihin

- 1 **Paina TV-painiketta katsellessasi televisiolähetystä.**  
Television valikkopalkki on valaistu näytön alareunassa.
- 2 **Valitse [Lisää kanavia suosikkeihin] siirtämällä kohdistus alaspäin.**
- 3 **Valitse [Suosikit], kun haluat asettaa suosikkikanavasi.**

## Vinkki

- Jos valitset [Lisää Suosikit-luetteloon] kohdasta [Toimintavalikko], voit lisätä katselemasi kanavan kohtaan [Suosikkikanavat].

## Tämän toiminnon asetusten muuttaminen

- 1 **Paina TV-painiketta katsellessasi televisiolähetystä.**  
Television valikkopalkki on valaistu näytön alareunassa.
- 2 **Siirrä kohdistin [Asetukset]-luokkaan.**
- 3 **Muuta asetuksia valitsemalla haluttu kohde.**

Käytettävissä olevat vaihtoehdot

### [Näytä/piilota ryhmät]

Valitse sisältöluokat, jotka näytetään kohdassa Television valikkopalkki. Et voi piilottaa kohtaa [Asetukset].

Voit piilottaa [Parhaat palat] televisiomallin mukaan.

### [Järjestä ryhmät uudelleen]

Valitse sisältöluokka, joka järjestetään uudelleen.

### [Lisää lajityyppiryhmä]

Luo oma mukautettu sisältöluokka lisäämällä tyylilajeja.

### [Lisää avainsanaryhmä]

Luo oma mukautettu sisältöluokka lisäämällä avainsanoja.

### [Lajittele TV-ohjelmat]

Valitse TV-ohjelmien lajittelun tyyppi.

### [Näyttökoko]

Valitse valikon näyttökoko.

## Huomautus

- Joitakin vaihtoehtoja ei ole ehkä käytettävissä kaikilla malleilla/alueilla tai kaikissa maissa.

---

[15] Näin pääset alkuun | Perustoiminnot

## ”Sisältöpalkki” käyttö (DISCOVER)

---

Tämä ominaisuus on käytettävissä televisioissa, joiden toimitetussa kaukosäätimessä on DISCOVER-painike.

Voit hakea ”Sisältöpalkki”-painikkeella sisältöä, kuten TV-ohjelmia ja Internet-videoita.

”Sisältöpalkki”-painikkeella näytetty sisältö vaihtelee mallin/alueen/maan mukaan.



- 1 **Paina DISCOVER-painiketta.**  
”Sisältöpalkki” on valaistu näytön alareunassa.
- 2 **Valitse haluttu kategoria siirtämällä kohdistinta ylös- tai alaspäin.**
- 3 **Valitse haluttu kohde siirtämällä kohdistinta vasemmalle tai oikealle.**
- 4 **Käynnistä valittu kohde painamalla painiketta ⊕.**

## Tämän toiminnon asetusten muuttaminen

- 1 **Paina DISCOVER-painiketta.**  
”Sisältöpalkki” on valaistu näytön alareunassa.
- 2 **Siirrä kohdistin [Asetukset]-luokkaan.**
- 3 **Muuta asetuksia valitsemalla haluttu kohde.**

Käytettävissä olevat vaihtoehdot

### [Näytä/piilota ryhmät]

Valitse sisältöluokat, jotka näytetään kohdassa DISCOVER. Et voi piilottaa kohtaa [Asetukset].

Voit piilottaa [Parhaat palat] televisiomallin mukaan.

### [Järjestä ryhmät uudelleen]

Valitse sisältöluokka, joka järjestetään uudelleen.

### [Lisää kanavia suosikkeihin]

Lisää suosikkikanavasi kohtaan DISCOVER.

### [Lisää lajityyppiryhmä]

Luo oma mukautettu sisältöluokka lisäämällä tyyllilajeja.

### [Lisää avainsanaryhmä]

Luo oma mukautettu sisältöluokka lisäämällä avainsanoja.

### [Näyttökoko]

Valitse valikon näyttökoko.

### [Lajittele TV-ohjelmat]

Valitse TV-ohjelmien lajittelun tyyppi.

## Huomautus

- Joitakin vaihtoehtoja ei ole ehkä käytettävissä kaikilla malleilla/alueilla tai kaikissa maissa.

---

[16] Näin pääset alkuun | Perustoiminnot

## Toimintavalikko -valikon käyttö

---

ACTION MENU -painikkeen painaminen avaa valikon. Siitä pääsee nopeasti toimintoihin, jotka ovat käytettävissä kyseisellä hetkellä esitettävälle näytölle, kuten kuvan säädöt, äänen säädöt, liitetyn laitteen (esim. kuulokkeiden) äänenvoimakkuuden säätö ja näyttö-/ääniasetukset. Valikon kohteet riippuvat valitusta näytöstä.



- 1 **Paina ACTION MENU-painiketta.**
- 2 **Valitse haluttu kategoria siirtämällä kohdistinta vasemmalle tai oikealle.**
- 3 **Valitse haluttu kohde siirtämällä kohdistinta ylös- tai alaspäin.**
- 4 **Käynnistä valittu kohde painamalla painiketta ⊕.**

---

[17] Näin pääset alkuun | Perustoiminnot

## Televisioon liitettyjen laitteiden valinta

---

Kun haluat käyttää televisioon liitettyjä laitteita, kuten Blu-ray/DVD-soitinta, tai katsot TV-ohjelmia kyseisten laitteiden käytön jälkeen, sinun on vaihdettava tulosignaali.

- 1 **Valitse liitetty laite painamalla toistuvasti painiketta →.**

## Vinkki

- Voit vaihtaa televisiolähetykseen painamalla yksinkertaisesti kaukosäätimen TV-painiketta.

## Vaihtaminen Home-valikosta

- 1 **Paina HOME-painiketta, valitse sitten signaalilähde kohdasta [Syöttö].**

[18] Näin pääset alkuun | Perustoiminnot

## Miten valaistuksen LED-merkkivalo syttyy

Television alareunassa keskellä näkyy tiettyjä värejä, jotka osoittavat tiettyä toimintoa tai tilaa.

 Valkoinen "palaa" tai "vilkkuu"	<ul style="list-style-type: none"><li>• Kun näyttö on pois päältä</li><li>• Kun television virta on kytkeytymässä päälle</li><li>• Kun vastaanotetaan signaaleja kaukosäätimestä</li><li>• Kun ohjelmistoa päivitetään</li></ul> jne.
 Sinivihreä "vilkkuu"	<ul style="list-style-type: none"><li>• Kun mobiililaitte (älypuhelin, tablet-tietokone jne.) luo yhteyttä televisioon kotiverkossa</li></ul> jne.
 Kullanruskea "palaa"	<ul style="list-style-type: none"><li>• Kun ajastin asetetaan</li><li>• Kun uniajastin asetetaan</li><li>• Kun tallennuksen ajastin asetetaan (tämän toiminnon saatavuus vaihtelee mallin/alueen/maan mukaan)</li></ul> jne.
 Vaaleanpunainen "palaa"	<ul style="list-style-type: none"><li>• Kun televisio taltioi (tämän toiminnon saatavuus vaihtelee mallin/alueen/maan mukaan)</li></ul>

### Liittyvät aiheet

- [Kotiverkon toiminnot](#)
- [Ohjelmistopäivitykset](#)
- [Ajastimen asettaminen](#)
- [USB-kiintolevylle taltiointi \(vain USB-kiintolevylaitteella varustetut taltioivat mallit\)](#)

[19] Näin pääset alkuun

## Esteettömyystoiminnot

Tässä televisiossa käytetään esteettömyystoimintoja kohdassa [Esteettömyys], kuten teksti puheeksi -toimintoa näytössä olevalle tekstille, zoomausta tekstin tekemiseksi helppolukuisemmaksi ja tekstitystä.

Ota käyttäjää avustavat toiminnot käyttöön painamalla HOME-painiketta ja valitsemalla sitten [Asetukset] — [Esteettömyys].

[Esteettömyys]-toiminnolla on pikavalintatoiminto, joten voit kytkeä sen päälle tai pois ja pitää kaukosäätimen -painiketta painettuna 3 sekuntia.

## Vinkki

- Oletusasetus toiminnolle, joka toimii pidettäessä painettuna kaukosäätimen -painiketta 3 sekunnin ajan, on [Näytönluohjelma]. Ota käyttöön toiminto käyttämällä [Esteettömyystilan oikopolku] -valintaa kohdassa [Esteettömyys], ja vaihda määritetty toiminto käyttämällä [Pikanäppäinpalvelu].
- Näytä lisätietoja käyttöoppaan teksti puheeksi -toiminnon käytöstä käyttöoppaasta Sony-tukisivustolta tietokoneella tai älypuhelimella.

<http://www.sony.eu/support/>

---

[20] Näin pääset alkuun

## Tukisivusto

---

Saat uusimmat tiedot ja online-käyttöoppaan Sony-tukiverkkosivustosta:

<http://www.sony.eu/support/>

---

[21]

## Television katselu

---

[TV-ohjelmien katselu](#)

[3D-sisällön katselu \(vain 3D-mallit\)](#)

---

[22] Television katselu

## TV-ohjelmien katselu

---

[Ohjelmaoppaan käyttö](#)

[Kanava-asetusten määrittäminen](#)

[Vuorovaikutteisten TV-lähetyspalveluiden käyttö](#)

[Tietopalkin kuvakkeiden merkitys](#)

[TV-ohjelmien katselu käyttämällä YouView-toimintoa \(vain Isossa-Britanniassa myytävät mallit\)](#)

---

[23] Television katselu | TV-ohjelmien katselu

## Ohjelmaoppaan käyttö

---

Voit etsiä nopeasti haluamasi ohjelmat.

- 1 **Tuo digitaalinen ohjelmaopas näkyviin painamalla GUIDE-painiketta.**
- 2 **Valitse katseltava ohjelma.**  
**Ohjelman tiedot tulevat näkyviin.**
- 3 **Katsele ohjelmaa valitsemalla [Katso].**

### Ohjelmaoppaan vaihtaminen

Voit vaihtaa ohjelmaoppaaksi [TV-valinnat] tai [Tyyli- ja lajiguide]. Joitakin vaihtoehtoja ei ole ehkä käytettävissä kaikilla malleilla/alueilla tai kaikissa maissa. Voit myös vaihtaa ohjelmaoppaan nähdäksesi [Tallennusnimikeluettelo] (vain USB-kiintolevyllä varustetut taltioivat mallit) tai [Ajastinlista].

- 1 Siirrä kohdistin äärimmäisenä vasemmalla olevaan kohteeseen, avaa sitten valikko siirtämällä kohdistinta edelleen vasemmalle.
- 2 Valitse haluamasi ohjelmaopas tai lista.

### Valinnaisten toimintojen käyttäminen

- 1 Kun ohjelmaopas on näkyvässä, paina ACTION MENU -painiketta ja valitse sitten haluttu kohde.

---

[24] Television katselu | TV-ohjelmien katselu

## Kanava-asetusten määrittäminen

[Digitaalisten lähetysten vastaanotto](#)

[Satelliittilähetysten vastaanotto \(vain satelliittiyhteensopivat mallit\)](#)

[Kanavien lajittelu tai ohjelmaluettelon muokkaus](#)

---

[25] Television katselu | TV-ohjelmien katselu | Kanava-asetusten määrittäminen

## Digitaalisten lähetysten vastaanotto

- 1 Paina HOME-painiketta, valitse sitten [Asetukset] — [Kanava-asetukset] — [Digi-tv-asetukset] — [Digikanavien viritys] — [Automaattiviritys].
- 2 Viritä kaikki käytettävissä olevat digitaaliset kanavat ja tallenna niiden asetukset televisioon näytön ohjeiden mukaisesti.

### Viritysalueen muuttaminen

Valitse [Normaali] tai [Täysi] kohdassa [Automaattivirityksen kaista].

#### [Normaali]

Hakee alueella/maassa käytettävissä olevia kanavia.

#### [Täysi]

Hakee käytettävissä olevia kanavia riippumatta alueesta/maasta.

### Vinkki

- Voit virittää television uudelleen suorittamalla toiminnon [Automaattiviritys], kun olet muuttanut uuteen asuntoon, vaihtanut palveluntarjoajaa tai haet hiljattain julkistettuja kanavia.

#### Liittyvät aiheet

- [Joitakin digitaalisia kanavia puuttuu.](#)

---

[26] Television katselu | TV-ohjelmien katselu | Kanava-asetusten määrittäminen

## Satelliittilähetysten vastaanotto (vain satelliittiyhteensopivat mallit)

Satelliittiyhteensopivilla malleilla on [Satelliitin asennus] kohdassa [Asetukset] — [Kanava-asetukset] — [Digi-tv-asetukset].

Jos sinulla on asennettuna satelliittiantenni, voit katsella satelliittilähetyksiä määrittämällä virittimen asetukset. Määritä asennuksen tyyppi ja viritä satelliittiantenni alla olevien kuvausten avulla.

- 1 **Paina HOME-painiketta, valitse sitten [Asetukset] — [Kanava-asetukset] — [Digi-tv-asetukset] — [Satelliitin asennus] — [Satelliitin digitaalinen viritys].**

## Käytettävissä olevat vaihtoehdot

### [Antennin asetukset]

Valitsee satelliittiasennuksen tyyppin.

Satelliittiasennuksen tyyppi voi olla yhden kaapelin jakelu, kiinteä antenni tai DiSEqC.

Yhden kaapelin jakelu mahdollistaa ohjelmien toimituksen useisiin vastaanottimiin yhden koaksiaalikaapelin avulla. Kullekin vastaanottimelle tai virittimelle annetaan yksi käyttäjän kaista.

DiSEqC-asennuksessa voit liittää useita satelliittiantenneja tai LNB-laitteita, jos niitä on.

Voit valita niiden välillä käyttämällä television säädintä.

Kiinteä antenni on yleensä yksinkertaisin asennustyyppi, jossa on yksi satelliittiantenni ja LNB.

### [Kaista]

Määrittää televisiolle tai virittimelle annettujen käyttäjän kaistojen määrän.

### [Kaistan taajuus]

Säätää televisiolle tai virittimelle annettujen käyttäjän kaistojen taajuutta.

### [Yleinen satelliitti]/[Muu (Yleinen Satelliitti)]

Hakee satelliittipalveluja yleisten asetusten ryhmän perusteella. Näytetty asetukset vaihtelee mallin mukaan.

### [DiSEqC-ohjaus]

Määrittää asetukset lisäsatelliittilaitteiden, kuten satelliitin valintakytkinten, ohjaukseen.

### [Hakutapa]

Täysi haku: Hakee kaikki käytettävissä olevat satelliittitaajuudet.

Verkkohaku: Hakee ennalta määritettyjen verkkoparametrien mukaan. Jos palvelut puuttuvat edelleen verkkohaun suorituksen jälkeen, kokeile täyttää hakua.

Manuaalinen haku: Mahdollistaa hakutaajuuden ja muiden transponderiasetusten asettamisen.

#### Liittyvät aiheet

- [Et voi katsella satelliittikanavia. \(Vain satelliitti-yhteensopivat mallit\)](#)

---

[27] Television katselu | TV-ohjelmien katselu | Kanava-asetusten määrittäminen

## Kanavien lajittelu tai ohjelmaluettelon muokkaus

---

Voit lajitella kanavien näytön haluamaasi järjestykseen.

## Satelliittikanaville

- 1 **Paina HOME-painiketta, valitse sitten [Asetukset] — [Kanava-asetukset] — [Digi-tv-asetukset] — [Satelliitin asennus] — [Satelliittiohjelmaluettelon muokkaus].**
- 2 **Valitse ohjelma, jonka haluat siirtää uuteen sijaintiin.**
- 3 **Valitse uusi sijainti, johon haluat siirtää valitun ohjelman.**

## Digitaalisille kanaville

- 1 Paina HOME-painiketta, valitse sitten [Asetukset] — [Kanava-asetukset] — [Digi-tv-asetukset] — [Digikanavien viritys] — [Kanavapaikkojen järjestely].
- 2 Valitse ohjelma, jonka haluat siirtää uuteen sijaintiin.
- 3 Valitse uusi sijainti, johon haluat siirtää valitun ohjelman.

## Analogisille kanaville

- 1 Paina HOME-painiketta ja valitse sitten [Asetukset] — [Kanava-asetukset] — [Analoginen asennus] — [Kanavien järjestely].
- 2 Valitse ohjelma, jonka haluat siirtää uuteen sijaintiin.
- 3 Valitse uusi sijainti, johon haluat siirtää valitun ohjelman.

### Huomautus

- Vaihtoehdot vaihtelevat alueen/maan mukaan.

---

[28] Television katselu | TV-ohjelmien katselu

## Vuorovaikutteisten TV-lähetyspalveluiden käyttö

---

### Tekstitietojen näyttäminen

Voit katsella tekstitietoja ja niihin perustuvaa grafiikkaa, kuten paikallisuutisia, säätietoja ja television ohjelmatietoja. Voit selata kiinnostavia tietoja ja valita sitten näytettävät tiedot antamalla numeron.

- 1 Näytä tekstitiedot painamalla painiketta .

### Tietoja digitaalisesta tekstietopalvelusta

Digitaalinen tekstipalvelu tarjoaa monipuolista sisältöä, jossa on grafiikkaa ja kuvia. Käytettävissä on erilaisia toimintoja, kuten sivujen linkkejä ja helppokäyttöinen navigointi. Monet palveluntarjoajat tukevat tätä palvelua. (Tämän toiminnon saatavuus vaihtelee mallin/alueen/maan mukaan.)

### Digitaalinen interaktiivinen sovelluspalvelu

Interaktiivinen sovelluspalvelu tarjoaa korkealaatuista digitaalista tekstiä ja grafiikkaa sekä muita edistyksellisiä toimintoja. Palveluntarjoajat tukevat tätä palvelua. (Tämän toiminnon saatavuus vaihtelee mallin/alueen/maan mukaan.)

### Huomautus

- Interaktiivisen palvelun saatavuus riippuu palveluntarjoajasta.
- Käytettävissä olevat toiminnot ja ruutuisältö vaihtelevat palveluntarjoajan mukaan.
- Jos tekstitys on valittu ja käyttäjä käynnistää digitaalisen teksti-TV-sovelluksen -painikkeella, tekstitykset voivat tietyissä olosuhteissa lakata näkymästä. Kun käyttäjä poistuu digitaalisesta teksti-TV-sovelluksesta, tekstityksen koodaus jatkuu automaattisesti.

## NVOD/MF-palvelun käyttö

NVOD (Near Video On Demand) ja MF (Multi Feed) ovat standardeja useamman ohjelman lähettämiseksi samaan aikaan yhdellä kanavalla.

NVOD tuottaa ohjelmasta useita kopioita porrastetusti ja MF näyttää useita ohjelmia yhdellä kanavalla, josta voit valita mieleisesi ohjelman.

- 1 **Kun katsot NVOD/MF-kanavaa, paina samanaikaisesti ACTION MENU -painiketta.**
- 2 **Valitse [Lisäpalvelut] — haluttu ohjelma.**

### Huomautus

- Tämä toiminto on käytettävissä, jos NVOD/MF-palvelu kuuluu palveluntarjoajan valikoimaan.











---

[29] Television katselu | TV-ohjelmien katselu

## Tietopalkin kuvakkeiden merkitys

---

Kanavaa vaihdettaessa näytetään lyhyesti tietopalkki. Palkissa voi näkyä seuraavia kuvakkeita.

-  :Datapalvelu (lähetyssovellus)
-  :Radiopalvelu
-  :Salattu/tilattava palvelu
-  :Monikielinen ääni saatavana
-  :Tekstityksiä saatavana
-  :Tekstitykset ja/tai ääni saatavana huonokuuloisille
-  :Ohjelman suositeltu alaikäraja (3–18 vuotta)
-  :Katselun esto
-  :Digitaaliohjelmalukko
- :Ääni saatavana näkövammaisille
-  :Puhuttu tekstitys saatavana
-  :Monikanavaääni saatavana

### Liittyvät aiheet

- [Vuorovaikutteisten TV-lähetyssovellusten käyttö](#)
- [\[Henkilökohtainen\]](#)

---

[30] Television katselu | TV-ohjelmien katselu

## TV-ohjelmien katselu käyttämällä YouView-toimintoa (vain Isossa-Britanniassa myytävät mallit)

---

### YouView-toiminnon käyttöönotto / poistaminen käytöstä

- 1 **Paina HOME-painiketta, valitse sitten [Asetukset] — [Kanava-asetukset] — [YouView-asetukset].**
- 2 **Valitse [Ota YouView käyttöön] tai [Poista YouView käytöstä], ja valitse sitten [Kyllä].**
- 3 **Noudata asetusmenetelmää.**

## YouView Guide -oppaan käyttö

Katso YouView Guide -oppaan avulla, mitä on ohjelmassa tällä hetkellä tai ensi viikolla, ja tarkista vierittämällä taaksepäin, mitä ohjelmia jäi näkemättä seitsemän viime päivän aikana.

- 1 Tuo ohjelmaopas näkyviin painamalla **GUIDE**-painiketta.
- 2 Valitse ohjelma painikkeilla **◀ / ▶** ja paina sitten **⊕**-painiketta.  
Käytettävissä olevat ohjelmat on merkitty toistokuvakkeella.

### Vinkki

- Paina kaukosäätimen TV-painiketta, kun katsot televisiota tosiajassa tuodaksesi esiin Mini Guide -oppaan ja nähdäksesi, mitä ohjelmia televisiossa esitetään nyt ja seuraavaksi. Tätä toimintoa ei kuitenkaan voi käyttää seuraavissa tapauksissa.
  - Kun digisovitin on kytketty televisioon IR Blaster -laitteen avulla.
  - Televisioissa, joiden toimitetussa kaukosäätimessä ei ole DISCOVER-painiketta.

## Ohjelmatietojen tarkistus (Information Panel)

Information Panel -paneelin avulla saat lisätietoja ohjelmasta, arvioinnin ja sen, onko se saatavana HD-muodossa. Voit myös toistaa enemmän jaksoja samasta sarjasta, kun ne ovat saatavana on-demand.

- 1 Paina **⊕**-painiketta.

## On Demand-, Discover- ja YouView Search (YouView Menu) -toimintojen käyttö

- 1 Tuo esiin YouView Menu painamalla sinistä painiketta YouView Guide- tai Mini Guide -oppaassa.
- 2 Hae ohjelma, jota haluat katsoa käyttämällä seuraavia vaihtoehtoja.  
**Players :** Käytä toimintoja BBC iPlayer, ITV Player, All 4 ja Demand 5 YouView-oppaassa.  
**Discover :** Näytä suosittu tai vasta lisätyt ohjelmat yhdellä silmäyksellä. Voit myös löytää uusia ohjelmia tyyliin mukaan, kuten lastenohjelmat, elokuvat jne.  
**YouView Search :** Tietyn tosiaikaisen tai on-demand-ohjelman haku YouView-toiminnolla.

### Huomautus

- Seuraavat valikkokohteet eivät ole käytettävissä, kun YouView on käytössä:
  - Satelliittilähetykset
  - Suosikit
  - Muistutus
  - Digitaaliohjelmalukko
  - Kanavapaikkojen järjestely
  - Mukauta TV-painiketta
  - Maanpäällisesti lähetettyjen ohjelmien tiedot hakutoiminnosta Home-valikon näytöllä (käytä sen sijaan YouView Search -toimintoa)
  - Ohjelmien taltiointi
- Palveluiden nimiä voidaan muuttaa ilman ennakkoilmoitusta.

# 3D-sisällön katselu (vain 3D-mallit)

[3D-perusteiden ymmärtäminen \(vain 3D-mallit\)](#)

[3D-lasien valmistelu \(vain 3D-mallit\)](#)

[3D-sisällön katselu televisiolla \(vain 3D-mallit\)](#)

[32] Television katselu | 3D-sisällön katselu (vain 3D-mallit)

## 3D-perusteiden ymmärtäminen (vain 3D-mallit)

3D-malleilla on [3D-asetukset] kohdassa [Asetukset] — [Näyttö].

### 3D-kuvan suositeltu katseluetaisyys

Jos katseluetaisyys ei ole oikea, kuva saattaa näkyä kaksinkertaisena. Istu televisiosta etäisyydellä, joka on vähintään 3 kertaa näytön korkeus. Parhaan katselukokemuksen saamiseksi suosittelemme, että istut suoraan television edessä.

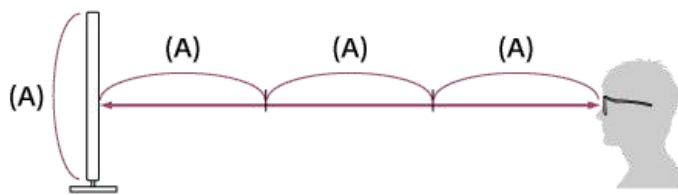

#### Vinkki

- 3D-laseja on kahta tyyppiä: passiiviset ja aktiiviset. Katso, minkä tyyppisiä 3D-laseja televisio tukee, Viiteopas -oppaan teknisistä tiedoista.

### Television ja aktiivisten 3D-lasien yhteysalue

Aktiiviset 3D-lasit kommunikoivat television kanssa ja näyttävät kuvat kolmiulotteisina.

Katselupaikan on oltava oikealla alueella. Katso seuraavat kaaviot. Toimintaetäisyys riippuu esteistä (ihmiset, metalli, seinät jne.) ja/tai sähkömagneettisista häiriöistä.

- Näkymä ylhäältä

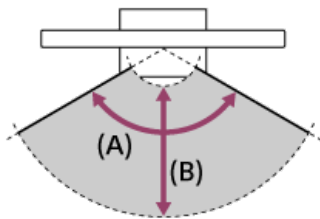

(A) 120°

(B) 1–6 m

- Näkymä sivulta

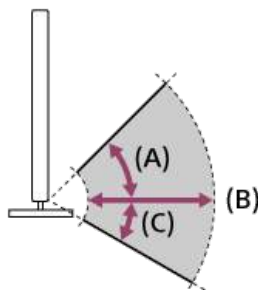

(A) 45°

(B) 1–6 m

(C) 30°

#### Huomautus

- Suositeltava katselukulma ja -etäisyys voivat vaihdella television sijainnin ja huoneen ominaisuuksien mukaan.

## Lasien käsittely

- Pyyhi lasit varovasti pehmeällä liinalla.
- Pinttyneet tahrat voidaan poistaa mietoon saippualliuokseen ja lämpimään veteen hieman kostutetulla liinalla.
- Jos käytetään kemiallisesti esikäsiteltyä liinaa, noudata pakkauksessa annettuja ohjeita.
- Älä koskaan käytä puhdistukseen voimakkaita liuotteita, kuten tinneriä, alkoholia tai bensiiniä.

### Liittyvät aiheet

- [3D-lasien valmistelu \(vain 3D-mallit\)](#).
- [3D-sisällön katselu televisiolla \(vain 3D-mallit\)](#).

---

[33] Television katselu | 3D-sisällön katselu (vain 3D-mallit)

## 3D-lasien valmistelu (vain 3D-mallit)

---

3D-malleilla on [3D-asetukset] kohdassa [Asetukset] — [Näyttö].

3D-laseja on kahta tyyppiä: passiiviset ja aktiiviset. Katso, minkä tyyppisiä 3D-laseja televisio tukee, Viiteopas -oppaan teknisistä tiedoista.

### Passiiviset 3D-lasit

Jos television mukana toimitetaan passiiviset 3D-lasit, käytä niitä. Jos lasit eivät sisälly toimitukseen, osta passiiviset 3D-lasit, malli TDG-500P. Voit katsella kuvaa 3D: nä asettamalla vain passiiviset 3D-lasit päähäsi.

### Aktiiviset 3D-lasit

Jos television mukana toimitetaan aktiiviset 3D-lasit, käytä niitä. Jos lasit eivät sisälly toimitukseen, osta aktiiviset 3D-lasit, malli TDG-BT500A. Aktiiviset 3D-lasit on rekisteröitävä televisioon ennen niiden ensimmäistä käyttökertaa. Noudata alla olevia vaiheita.

- 1 **Poista pariston eristyskalvo.**

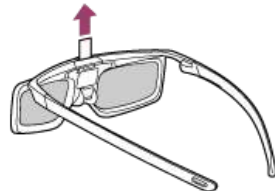

- 2 **Kytke virta televisioon ja pidä sitten laseja noin 50 cm päässä televisiosta.**

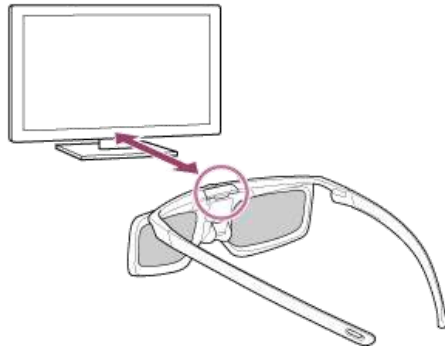

3 **Paina lasien  (virta) -painiketta/ilmaisinta 2 sekunnin ajan.**



**Aktiivisiin 3D-laseihin kytketään virta ja rekisteröinti käynnistyy (  (virta) -painike/ilmaisinta vilkkuu vihreänä ja keltaisena). Kun rekisteröinti on valmis, television kuvaruutuun tulee esiin viesti 5 sekunniksi ja merkkivalo palaa vihreänä 3 sekunnin ajan.**

**Jos rekisteröinti epäonnistuu, aktiivisten 3D-lasien virta katkaistaan automaattisesti. Toista tällöin yllä mainittu toimenpide.**

4 **Aseta aktiiviset 3D-lasit päähän.**

Seuraavasta kerrasta alkaen aktiivisia 3D-laseja voidaan käyttää kytkemällä niihin pelkästään virta. Katkaise virta laseista painamalla lasien  (virta) -painiketta/ilmaisinta 2 sekunnin ajan. Kytke ne takaisin päälle painamalla  (virta) -painiketta/ilmaisinta.

**Vinkki**

- Aktiivisten 3D-lasien käyttämiseksi toisen television kanssa ne on rekisteröitävä kyseiseen televisioon. Suorita edellä oleva menetelmä vaiheesta 2 alkaen.

**Liittyvät aiheet**

- [3D-perusteiden ymmärtäminen \(vain 3D-mallit\)](#)
- [3D-sisällön katselu televisiolla \(vain 3D-mallit\)](#)
- [Kaukosäädin/lisävarusteet](#)

---

[34] Television katselu | 3D-sisällön katselu (vain 3D-mallit)

## 3D-sisällön katselu televisiolla (vain 3D-mallit)

---

3D-malleilla on [3D-asetukset] kohdassa [Asetukset] — [Näyttö].

Voit kokea vaikuttavaa 3D-viihdettä, kuten stereoskooppisia 3D-pelejä ja 3D-Blu-ray-levyjä.

Liitä 3D-katselua varten 3D-yhteensopiva laite suoraan televisioon hyväksytyllä HIGH SPEED HDMI -kaapelilla, jossa on HDMI-logo.

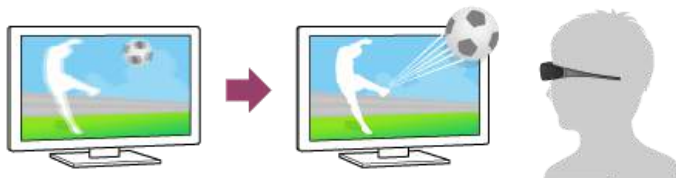

1 **Valmistele 3D-lasit.**

2 **Esitä 3D-sisältöä television kuvaruudulla.**

- 3 **Aseta 3D-lasit päähän.**  
Kuvien pitäisi nyt näkyä 3D: nä. Jos 3D-tehostetta ei saavuteta, suorita seuraavat vaiheet.
- 4 **Paina ACTION MENU -painiketta ja valitse sitten [3D].**
- 5 **Valitse näytettävälle sisällölle sopiva [3D-näyttö] -tila. Tulosignaalin tai muodon mukaan [3D (Side-by-Side)]/[3D (Over-Under)] ei ole ehkä valittavissa.**

### Vinkki

- [3D-näyttö] -tilan lisäksi voit käyttää [3D-asetukset] -valikon eri 3D-vaihtoehtoja. Paina HOME-painiketta, valitse sitten [Asetukset] — [Näyttö] — [3D-asetukset].

### Huomautus

- 3D-tehoste voi heikentyä, jos ympäristön lämpötila on alhainen.
- Jos [Motionflow]-asetuksena valikossa [Kuva] on jokin muu kuin [Pois], näytön välkkymisen minimoiva toiminto voi vaikuttaa kuvan tasaiseen liikkeeseen. Paina tässä tapauksessa ACTION MENU -painiketta ja valitse sitten [Kuva] — [Lisäasetukset] — [Motionflow] — [Pois]. (Vain [Motionflow]-yhteensopivat mallit.) [Motionflow]-yhteensopivilla malleilla on [Motionflow] kohdassa [Asetukset] — [Näyttö] — [Kuva] — [Lisäasetukset] — [Liike].

#### Liittyvät aiheet

- [3D-lasien valmistelu \(vain 3D-mallit\)](#)
- [Kaukosäädin/lisävarusteet](#)

---

[35]

## TV-ohjelmien taltiointi

---

[USB-kiintolevylle taltiointi \(vain USB-kiintolevylaitteella varustetut taltioivat mallit\)](#)

[Taltioidun sisällön katselu/poisto \(vain USB-kiintolevylaitteella varustetut taltioivat mallit\)](#)

[Tallennusnimikeluettelossa näkyvien symbolien ymmärtäminen \(vain USB-kiintolevylaitteella varustetut taltioivat mallit\)](#)

---

[36] TV-ohjelmien taltiointi

## USB-kiintolevylle taltiointi (vain USB-kiintolevylaitteella varustetut taltioivat mallit)

---

[USB-kiintolevylaitteen rekisteröinti \(vain USB-kiintolevylaitteella varustetut taltioivat mallit\)](#)

[Yhden kosketuksen taltiointi \(vain USB-kiintolevylaitteella varustetut taltioivat mallit\)](#)

[Ajastettu taltiointi \(vain USB-kiintolevylaitteella varustetut taltioivat mallit\)](#)

[Tietoja USB-kiintolevylaitteen käytöstä taltiointiin \(vain USB-kiintolevylaitteella varustetut taltioivat mallit\)](#)

---

[37] TV-ohjelmien taltiointi | USB-kiintolevylle taltiointi (vain USB-kiintolevylaitteella varustetut taltioivat mallit)

## USB-kiintolevylaitteen rekisteröinti (vain USB-kiintolevylaitteella varustetut taltioivat mallit)

USB-kiintolevylle tallentavilla malleilla on [Tallennuslaitteen asetukset] kohdassa [Asetukset].

Kun liität ja rekisteröit USB-kiintolevylaitteen televisioon, voit tallentaa digitaalisia lähetyksiä.

Liitä USB-kiintolevylaite television USB-porttiin, joka on merkitty ”HDD REC” (jos on olemassa sininen USB-portti, tämä portti tukee kiintolevytaltiointia).

### Huomautus

- Tämä toiminto on käytettävissä vain muutamissa malleissa Euroopassa, Australiassa ja Uudessa-Seelannissa.

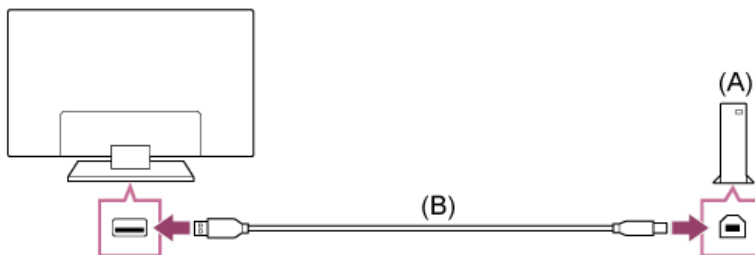

(A) USB-kiintolevylaite

(B) USB-kaapeli (lisävaruste)

- 1 **Liitä USB-kiintolevylaite television USB3-porttiin (sininen), jossa on merkintä ”HDD REC”.**
- 2 **Kytke USB-kiintolevylaitteeseen virta.**
- 3 **Odota, kunnes näyttö [USB-asema yhdistetty] tulee esiin.**
- 4 **Valitse [Rekisteröi tallennusta varten].**
- 5 **Rekisteröi USB-kiintolevylaite näytön ohjeiden mukaisesti.**

### Huomautus

- Jos viesti ”USB HDD:tä ei löydy tallennusta varten” tulee näkyviin rekisteröinnin vaiheessa 4, noudata viestin ohjeita ja tarkista, että taltioiva USB-kiintolevy on liitetty USB3-porttiin (sininen).

Jos taltioivaa USB-kiintolevylaitetta ei tunnisteta sittenkään, kun olet tarkistanut liitännän, USB-kiintolevylaite on rekisteröitävä uudelleen, koska se on jo rekisteröity muuhun tarkoitukseen kuin taltiointiin käytettävänä laitteena ([Laitteen tallennustila]). Katso lisätietoja USB-kiintolevylaitteen rekisteröinnistä uudelleen taltiointiin kohdasta ”USB-kiintolevylaitetta ei voi rekisteröidä. (Vain USB-kiintolevylaitteella varustetut taltioivat mallit)”.

### Vinkki

- Voit myös rekisteröidä USB-kiintolevylaitteen televisiolle valitsemalla [Asetukset] — [Tallennuslaitteen asetukset] — [HDD-rekisteröinti].

## USB-kiintolevylaitteen rekisteröinnin poisto

- 1 **Paina HOME-painiketta ja valitse sitten [Asetukset] — [Tallennuslaitteen asetukset] — [HDD-rekisteröinnin poisto] — laite, jonka rekisteröinti poistetaan.**

- [Tietoja USB-kiintolevylaitteen käytöstä taltiointiin \(vain USB-kiintolevylaitteella varustetut taltioivat mallit\)](#).

---

[38] TV-ohjelmien taltiointi | USB-kiintolevylle taltiointi (vain USB-kiintolevylaitteella varustetut taltioivat mallit)

## Yhden kosketuksen taltiointi (vain USB-kiintolevylaitteella varustetut taltioivat mallit)

---

USB-kiintolevylle tallentavilla malleilla on [Tallennuslaitteen asetukset] kohdassa [Asetukset].

### Huomautus

- Tämä toiminto on käytettävissä vain muutamissa malleissa Euroopassa, Australiassa ja Uudessa-Seelannissa.

- 1 **Kun katselet taltioitavaa ohjelmaa, paina REC-painiketta.**
- 2 **Aseta esiin tulevassa näytössä taltiointin lopetusaika. Kun haluat taltioida ohjelman loppuun saakka, valitse [oletus]. Kun haluat asettaa mielivaltaisen ajan (1 minuutista 8 tuntiin), valitse [Käyttäjän määrittämä].**



## Taltiointin lopetus manuaalisesti

- 1 **Paina -painiketta.**
- 2 **Valitse esiin tulevasta näytöstä [Pysäytä].**

## Taltiointin lopetusajan muuttaminen

- 1 **Paina -painiketta.**
- 2 **Valitse esiin tulevassa näytössä [Muokkaa] taltiointin lopetusajan muuttamiseksi.**

### Huomautus

- Joidenkin ohjelmien taltiointia ei voi pysäyttää painamalla -painiketta. Voit pysäyttää tällaisen ohjelman taltiointin painamalla ACTION MENU -painiketta ja valitsemalla sitten [  REC-keskeytys].

### Liittyvät aiheet

- [Taltioidun sisällön katselu/poisto \(vain USB-kiintolevylaitteella varustetut taltioivat mallit\)](#)

---

[39] TV-ohjelmien taltiointi | USB-kiintolevylle taltiointi (vain USB-kiintolevylaitteella varustetut taltioivat mallit)

## Ajastettu taltiointi (vain USB-kiintolevylaitteella varustetut taltioivat mallit)

---

USB-kiintolevylle tallentavilla malleilla on [Tallennuslaitteen asetukset] kohdassa [Asetukset].

## Huomautus

- Tämä toiminto on käytettävissä vain muutamissa malleissa Euroopassa, Australiassa ja Uudessa-Seelannissa.

- 1 **Paina GUIDE-painiketta.**
- 2 **Valitse haluttu ohjelma ohjelmaoppaasta, valitse sitten [Ajastin REC].**
- 3 **Valitse [Aseta ajast. tapahtumana] tai [Aseta ajastin].**

## Ajastimen asettaminen manuaalisesti määrittämällä päivämäärä, kellonaika ja kanava

- 1 **Paina GUIDE-painiketta.**
- 2 **Siirrä kohdistin äärimmäisenä vasemmalla olevaan kohteeseen, avaa sitten valikko siirtämällä kohdistinta edelleen vasemmalle.**
- 3 **Valitse [Ajastinlista] — [Manuaalinen ajastin REC].**
- 4 **Määritä ajastimen asetus.**
- 5 **Valitse [Aseta ajastin].**

## Ajastimen asetusten tarkistus, muuttaminen tai poistaminen

Ajastimen asetusten tarkistus, muuttaminen tai poistaminen tehdään kohdassa [Ajastinlista].

- 1 **Paina GUIDE-painiketta.**
- 2 **Siirrä kohdistin äärimmäisenä vasemmalla olevaan kohteeseen, avaa sitten valikko siirtämällä kohdistinta edelleen vasemmalle.**
- 3 **Valitse [Ajastinlista], muuta sitten asetuksia.**

## Vinkki

- Jopa 32 ajastimen asetusta voidaan luoda.
- Jos taltiointi epäonnistuu, syy luetellaan kohdassa [Tallennusvirheluettelo]. Paina TITLE LIST -painiketta ja valitse sitten [Tallennusvirheluettelo].
- Ohjelmaoppaassa voit siirtää kohdistimen haluttuun ohjelmaan ja asettaa ajastetun taltiointin ohjelman REC-painikkeella.

## Huomautus

- Ajastettu taltiointi ei toimi, kun virtajohto (verkkovirta) ei ole kytketty.

### Liittyvät aiheet

- [Taltioidun sisällön katselu/poisto \(vain USB-kiintolevyllä varustetut taltioivat mallit\)](#)

# Tietoja USB-kiintolevylaitteen käytöstä taltiointiin (vain USB-kiintolevylaitteella varustetut taltioivat mallit)

---

USB-kiintolevylle tallentavilla malleilla on [Tallennuslaitteen asetukset] kohdassa [Asetukset].

- USB-kiintolevylaitetta tulee käyttää ainoastaan taltiointiin. Käytä erillistä USB-kiintolevylaitetta valokuvien ja videoiden tarkasteluun.
- Tämä toiminto on käytettävissä vain muutamissa malleissa Euroopassa, Australiassa ja Uudessa-Seelannissa.
- Vain 32 gigatavua suurempia USB-kiintolevylaitteita tuetaan.
- USB-kiintolevylaitteen kytkentää USB-keskittimen kautta ei tueta. Kytke laite suoraan televisioon.
- Kaikki USB-kiintolevylaitteeseen tallennetut tiedot poistetaan, kun se alustetaan rekisteröinnin aikana. USB-kiintolevylaitetta ei voi käyttää tietokoneen kanssa sen jälkeen, kun se on rekisteröity televisiolle. Kun haluat ottaa USB-kiintolevylaitteen käyttöön tietokoneessa, alusta se myös tietokoneessa. (Huomaa, että USB-kiintolevylaitteen sisältämät tiedot poistetaan.)
- Enintään 8 USB-kiintolevylaitetta voidaan rekisteröidä.
- Vain tämä televisio pystyy toistamaan tietoja, jotka on taltioitu tälle televisiolle rekisteröidyllä USB-kiintolevylaitteella.
- Taltiointia tuetaan vain digitaalisen television ja radion lähetyksille. Datalähetyksien taltiointia ei tueta.
- Salattuja signaaleja ei voi taltioida.
- Taltiointia ei voi suorittaa seuraavissa tapauksissa:
  - Televisio ei pysty tunnistamaan rekisteröityä USB-kiintolevylaitetta.
  - USB-kiintolevylaitteeseen on taltioitu yli 1 000 ohjelmaa.
  - USB-kiintolevylaitte on täynnä.
- Ohjelman automaattinen valinta ei ole ehkä mahdollista, kun sitä taltioidaan.
- Ohjelman taltiointi ei ole mahdollista, ellei sitä ole hyväksytty.
- Jos käytetään CA-moduulia (CAM), vältä käyttämästä sen ikärajatoimintoa, joka ei ehkä toimi taltiointin aikana. Käytä sen sijasta ohjelman estoa tai television omaa ikärajatoimintoa, jos palveluntarjoaja tukee sitä.
- Norjassa joitakin ohjelmia ei voi taltioida lakisääteisten rajoitusten vuoksi.
- Jos televisioon kohdistuu iskuja USB-kiintolevylaitteen taltiointin aikana, taltioituun sisältöön voi tulla häiriöitä.
- Sony ei vastaa missään tilanteissa taltiointin epäonnistumisesta tai tietojen katoamisesta, joka on seurausta television toimintahäiriöstä, signaalihäiriöstä tai mistä tahansa muusta ongelmasta tai joka liittyy näihin.

---

[41] TV-ohjelmien taltiointi

## Taltioidun sisällön katselu/poisto (vain USB-kiintolevylaitteella varustetut taltioivat mallit)

---

USB-kiintolevylle tallentavilla malleilla on [Tallennuslaitteen asetukset] kohdassa [Asetukset].

### Huomautus

- Tämä toiminto on käytettävissä vain muutamissa malleissa Euroopassa, Australiassa ja Uudessa-Seelannissa.

## Taltioidun sisällön katselu

- 1 Paina TITLE LIST-painiketta ja valitse sitten katseltava sisältö.

## Taltioidun sisällön poistaminen

- 1 Paina TITLE LIST-painiketta.
- 2 Paina ACTION MENU -painiketta, valitse sitten [Poista] — poistettava sisältö — [Poista].

Katso lisätietoja tallennusnimikeluettelon symbolien merkityksestä kohdasta [Tallennusnimikeluettelossa näkyvien symbolien ymmärtäminen \(vain USB-kiintolevyllä varustetut taltioivat mallit\)](#).

---

[42] TV-ohjelmien taltiointi

## Tallennusnimikeluettelossa näkyvien symbolien ymmärtäminen (vain USB-kiintolevyllä varustetut taltioivat mallit)

 :Katsomatta oleva taltiointi

 :Suojattu taltiointi

 :Tällä hetkellä taltioidaan

---

[43]

## Television käyttö muiden laitteiden kanssa

[USB-laitteet](#)

[Blu-ray- ja DVD-soittimet](#)

[Digisovitin \(kaapeli- ja satelliittidigisovitin\)](#)

[Mobiililaitteen sisällön käyttäminen televisiossa Google Cast -palvelun avulla](#)

[Tietokoneet, kamerat ja videokamerat](#)

[Äänijärjestelmä](#)

[Bluetooth-laitteet](#)

[Langaton Sony-bassokaiutin \(lisävaruste\) \(vain langattoman Sony-bassokaiuttimen kanssa yhteensopivat mallit\)](#)

[BRAVIA Sync -yhteensopivat laitteet](#)

[Kuvien katselu 4K-yhteensopivista laitteista \(vain 4K-mallit\)](#)

---

[44] Television käyttö muiden laitteiden kanssa

## USB-laitteet

[USB-laitteelle tallennetun sisällön toisto](#)

[Tietoja USB-laitteista, joita käytetään valokuvien ja musiikin tallennukseen](#)

[Tuetut tiedostot ja muodot](#)

---

[45] Television käyttö muiden laitteiden kanssa | USB-laitteet

## USB-laitteelle tallennetun sisällön toisto

Kun haluat tallentaa ohjelmia USB-tallennusvälineelle tai katsella tallennettuja ohjelmia, katso [TV-ohjelmien taltiointi](#).

## USB-laitteen liittäminen

Liitä USB-tallennusväline television USB-porttiin laitteeseen tallennettujen valokuva-, musiikki- ja videotiedostojen käyttöä varten.

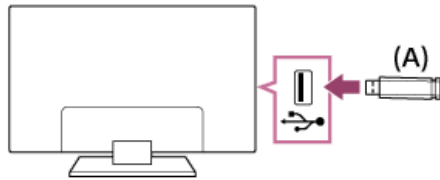

(A) USB-tallennusväline

## USB-laitteella tallennettujen valokuvien/musiikin/elokuvien käyttö

Voit toistaa USB-laitteelle tallennettuja valokuvia/musiikkia/elokuvia television kuvaruudulla.

- 1 Jos televisioon liitettyssä USB-laitteessa on virtakytkin, kytke se päälle.**
- 2 Paina HOME-painiketta, valitse  (Sovellukset-kuvake) Home-valikosta ja valitse sisältö, jota haluat katsella sovellusluettelosta.**  
Jos toimitetussa kaukosäätimessä on APPS-painike, voit tuoda esiin sovellusluettelon painamalla APPS-painiketta.  
**Katsele valokuvia valitsemalla [Albumi], soita musiikkia valitsemalla [Musiikki] ja toista elokuvia valitsemalla [Video].**
- 3 Paina painiketta  ja valitse näkyviin tulevasta valikosta USB-laitteen nimi.**
- 4 Selaa kansioden ja tiedostojen luetteloa ja valitse haluttu tiedosto.**  
**Toisto käynnistyy.**

### Tuettujen tiedostomuotojen tarkistaminen

- [Tuetut tiedostot ja muodot](#)

### Huomautus

- Kuvan tai tiedoston koosta ja kansiossa olevien tiedostojen määrästä riippuen joidenkin valokuvien tai kansioden näyttäminen saattaa kestää jonkin aikaa.
- USB-laitteen näyttämiseen voi kulua jonkin aikaa, koska televisio käyttää USB-laitetta joka kerta, kun USB laite liitetään.
- Television kaikki USB-portit ovat Hi-Speed USB -yhteensopivia. Sininen USB-portti tukee SuperSpeed-liitäntää (USB 3.1 Gen 1 tai USB 3.0). USB-reitittimiä ei tueta.
- Kun USB-laitetta luetaan, älä katkaise virtaa televisiosta tai USB-laitteesta, älä irrota USB-kaapelia äläkä poista tai aseta tallennusvälinettä. Muussa tapauksessa USB-laitteelle tallennetut tiedot voivat vahingoittua.
- Joidenkin tiedostojen toistaminen ei ehkä onnistu, vaikka käytössä olisi tuettu tiedostomuoto.

### Vinkki

- Katso lisätietoja Sony-tukisivuston kohdasta "Usein kysytyt kysymykset".  
[Vianmääritys ja usein kysytyt kysymykset](#)

### Liittyvät aiheet

- [Tietoja USB-laitteista, joita käytetään valokuvien ja musiikin tallennukseen](#)
- [Ei kuvaa liitetystä laitteesta.](#)

## Tietoja USB-laitteista, joita käytetään valokuvien ja musiikin tallennukseen

- Television USB-portit tukevat FAT16-, FAT32-, exFAT- ja NTFS-tiedostojärjestelmiä.
- Kun Sony-digikamera liitetään televisioon USB-kaapelilla, kameran USB-liitäntäasetuksina tulee olla Auto- tai Muisti -tila.
- Jos digikamera ei toimi television kanssa, kokeile seuraavaa:
  - Aseta kameran USB-liitäntäasetukseksi Muisti.
  - Kopioi tiedostot kamerasta USB-muistitikulle ja liitä sitten muistitikku televisioon.
- Jotkin valokuvat ja elokuvat voivat suurentua, mikä heikentää kuvanlaatua. Koosta ja kuvasuhteesta riippuen kuvia ei ehkä näytetä koko ruudulla.
- Tiedostosta ja asetuksista riippuen valokuvan näyttäminen saattaa kestää kauan.
- Sony ei vastaa missään tilanteissa tallennuksen epäonnistumisesta tai tietojen katoamisesta, joka on seurausta television toimintahäiriöstä, USB-laitteen toimintahäiriöstä tai muista ongelmista tai liittyy niihin.

### Liittyvät aiheet

- [Tuetut tiedostot ja muodot](#)

## Tuetut tiedostot ja muodot

[Valokuvat](#)

[Musiikki](#)

[Videot](#)

[Äänen näytteenottotaajuudet \(videoille\)](#)

[Ulkoinen tekstitys](#)

## Valokuvat

Käyttötapaus: USB / kotiverkko

Tiedostomuoto	Tunniste
JPEG	*.jpg / *.jpe / *.jpeg

### Muut tuetut tiedostot ja muodot

- [Musiikki](#)
- [Videot](#)
- [Äänen näytteenottotaajuudet \(videoille\)](#)
- [Ulkoinen tekstitys](#)

## Musiikki

Käyttötapaus: USB / kotiverkko

## mp4

Tunniste: \*.mp4 / \*.m4a

Kuvaus	Näytteenottotaajuus
AAC-LC	16k / 22.05k / 24k / 32k / 44.1k / 48k
HE-AAC v1 / v2	24k / 32k / 44.1k / 48k

## 3gpp

Tunniste: \*.3gp / \*.3g2

Kuvaus	Näytteenottotaajuus
AAC-LC	16k / 22.05k / 24k / 32k / 44.1k / 48k
HE-AAC v1 / v2	24k / 32k / 44.1k / 48k

## Asf

Tunniste: \*.wma

Kuvaus	Näytteenottotaajuus
WMA9 Standard	8k / 11.025k / 16k / 22.05k / 32k / 44.1k / 48k

## ogg

Tunniste: \*.ogg

Kuvaus	Näytteenottotaajuus
Vorbis	8k / 11.025k / 16k / 22.05k / 32k / 44.1k / 48k

## Muut

Kuvaus	Näytteenottotaajuus
LPCM *1	32k / 44.1k / 48k

Tunniste: \*.mp3

Kuvaus	Näytteenottotaajuus
MP1L1 / MP1L2 / MP1L3 / MP2L1 / MP2L2	32k / 44.1k / 48k
MP2L3	16k / 22.05k / 24k
MP2.5L3	8k / 11.025k / 12k

Tunniste: \*.wav

Kuvaus	Näytteenottotaajuus
WAV *2	32k / 44.1k / 48k / 88.2k / 96k / 176.4k / 192k

Tunniste: \*.flac

Kuvaus	Näytteenottotaajuus
FLAC	16k / 22.05k / 32k / 44.1k / 48k / 88.2k / 96k / 176.4k / 192k

Tunniste: \*.aac

Kuvaus	Näytteenottotaajuus
AAC-LC	16k / 22.05k / 24k / 32k / 44.1k / 48k
HE-AAC v1 / v2	24k / 32k / 44.1k / 48k

\*1 LPCM: n käyttö on mahdollista vain kotiverkossa.

\*2 WAV: n käyttö on vain 2-kanavaista.

### Muut tuetut tiedostot ja muodot

- [Valokuvat](#)
- [Videot](#)
- [Äänen näytteenottotaajuudet \(videoille\)](#)
- [Ulkoisen tekstitys](#)

---

[50] Television käyttö muiden laitteiden kanssa | USB-laitteet | Tuetut tiedostot ja muodot

## Videot

---

Käyttötapaus: USB / kotiverkko

### MPEG1 (\*.mpg / \*.mpe / \*.mpeg)

Tekstityksen tyyppi: Ulkoinen

Videokoodekki (Profile@Level)	Audiokoodekki	Maksimi-/minimiresoluutio	Maksimikuvataajuus
MPEG1	MPEG1L2	1920x1080 / QCIF (176x144)	1920x1080@30fps / 1280x720@60fps

### MPEG2PS (\*.mpg / \*.mpe / \*.mpeg)

Tekstityksen tyyppi: Ulkoinen

Videokoodekki (Profile@Level)	Audiokoodekki	Maksimi-/minimiresoluutio	Maksimikuvataajuus
MPEG2 MP@HL, MP@H14L, MP@ML	MPEG1L1 / MPEG1L2 / LPCM / AC3	1920x1080 / QCIF (176x144)	1920x1080@30fps / 1280x720@60fps

### MPEG2TS

Tunniste: \*.m2t

Tekstityksen tyyppi: Ulkoinen

<b>Videokoodekki (Profile@Level)</b>	<b>Audiokoodekki</b>	<b>Maksimi-/minimiresoluutio</b>	<b>Maksimikuvataajuus</b>
MPEG2 MP@HL, MP@H14L, MP@ML	MPEG1L1 / MPEG1L2 / AAC-LC / HE- AAC v1 / HE- AAC v2 / AC3 / E-AC3	1920x1080 / QCIF (176x144)	1920x1080@30fps / 1280x720@60fps

**Tunniste: \*.m2ts / \*.mts**

Tekstityksen tyyppi: Ulkoinen

<b>Videokoodekki (Profile@Level)</b>	<b>Audiokoodekki</b>	<b>Maksimi-/minimiresoluutio</b>	<b>Maksimikuvataajuus</b>
AVC / H.264 BP@L3, MP@L4.2, HP@L4.2	MPEG1L1 / MPEG1L2 / AAC-LC / HE- AAC v1 / HE- AAC v2 / AC3 / E-AC3	1920x1080 / QCIF (176x144)	1920x1080@60fps

## **MP4 (\*.mp4): 2K-mallit**

Tekstityksen tyyppi: Ulkoinen

<b>Videokoodekki (Profile@Level)</b>	<b>Audiokoodekki</b>	<b>Maksimi-/minimiresoluutio</b>	<b>Maksimikuvataajuus</b>
AVC / H.264 BP@L3, MP@L4.2, HP@L4.2	AAC-LC / HE- AAC v1 / HE- AAC v2 / AC3 / E-AC3 / MPEG1L1 / MPEG1L2	1920x1080 / QCIF (176x144)	1920x1080@120fps
MPEG4 SP@L6, ASP@L5, ACEP@L4	AAC-LC / HE- AAC v1 / HE- AAC v2 / AC3 / E-AC3 / MPEG1L1 / MPEG1L2	1920x1080 / QCIF (176x144)	1920x1080@30fps / 1280x720@60fps

## **MP4 (\*.mp4): 4K-mallit**

Tekstityksen tyyppi: Ulkoinen

<b>Videokoodekki (Profile@Level)</b>	<b>Audiokoodekki</b>	<b>Maksimi-/minimiresoluutio</b>	<b>Maksimikuvataajuus</b>
--	----------------------	----------------------------------	---------------------------

Videokoodekki (Profile@Level)	Audiokoodekki	Maksimi-/minimiresoluutio	Maksimikuvataajuus
AVC / H.264 BP@L3, MP@L4.2, HP@L4.2	AAC-LC / HE- AAC v1 / HE- AAC v2 / AC3 / E-AC3 / MPEG1L1 / MPEG1L2	1920x1080 / QCIF (176x144)	1920x1080@120fps
MPEG4 SP@L6, ASP@L5, ACEP@L4	AAC-LC / HE- AAC v1 / HE- AAC v2 / AC3 / E-AC3 / MPEG1L1 / MPEG1L2	1920x1080 / QCIF (176x144)	1920x1080@30fps / 1280x720@60fps
AVC / H.264 BP@L5.2, MP@L5.2, HP@L5.2 *1	AAC-LC / HE- AAC v1 / HE- AAC v2 / AC3 / E-AC3 / LPCM	3840x2160 / QCIF (176x144)	3840x2160@60p / 1920x1080@120fps
HEVC / H.265 MP@L5.1, Main10@L5.1	AAC-LC / HE- AAC v1 / HE- AAC v2 / AC3 / E-AC3	3840x2160 / QCIF (176x144)	3840x2160@60p

\*1 Tämä linja sisältää XAVC S -muodon käyttötilanteen. Suurin tuettu bittinopeus XAVC S -muodolle on 100 Mbit/s.

## avi (\*.avi)

Tekstityksen tyyppi: Ulkoinen

Videokoodekki (Profile@Level)	Audiokoodekki	Maksimi-/minimiresoluutio	Maksimikuvataajuus
Xvid	MPEG1L1 / MPEG1L2 / MPEG1L3 / AC3 / E-AC3	1920x1080 / QCIF (176x144)	1920x1080@30fps / 1280x720@60fps
Motion JPEG	µ-LAW / PCM (U8) / PCM (S16LE)	1280x720 / QCIF (176x144)	1280x720@30fps

## Asf (\*.asf / \*.wmv)

Tekstityksen tyyppi: Ulkoinen

Videokoodekki (Profile@Level)	Audiokoodekki	Maksimi-/minimiresoluutio	Maksimikuvataajuus
VC1 AP@L3, MP@HL, SP@ML	WMA9 Standard	1920x1080 / QCIF (176x144)	1920x1080@30fps / 1280x720@60fps

## MKV (\*.mkv): 2K-mallit

Tekstityksen tyyppi: Sisäinen/ulkoinen

Videokoodekki (Profile@Level)	Audiokoodekki	Maksimi-/minimiresoluutio	Maksimikuvataajuus
Xvid	DTS core / AC3 / AAC-LC / E- AC3 / HE-AAC v1 / HE-AAC v2 / MPEG1L1 / MPEG1L2 / Vorbis	1920x1080 / QCIF (176x144)	1920x1080@30fps / 1280x720@60fps
AVC / H.264 BP@L3, MP@L4.2, HP@L4.2	DTS core / AC3 / AAC-LC / E- AC3 / HE-AAC v1 / HE-AAC v2 / MPEG1L1 / MPEG1L2 / Vorbis	1920x1080 / QCIF (176x144)	1920x1080@60fps
MPEG4 SP@L6, ASP@L5, ACEP@L4	DTS core / AC3 / AAC-LC / E- AC3 / HE-AAC v1 / HE-AAC v2 / MPEG1L1 / MPEG1L2 / Vorbis	1920x1080 / QCIF (176x144)	1920x1080@30fps / 1280x720@60fps
VP8	DTS core / AC3 / AAC-LC / E- AC3 / HE-AAC v1 / HE-AAC v2 / MPEG1L1 / MPEG1L2 / Vorbis	1920x1080 / QCIF (176x144)	1920x1080@30fps / 1280x720@60fps
VP9 Profile 0, Profile 2	DTS core / AC3 / AAC-LC / E- AC3 / HE-AAC v1 / HE-AAC v2 / MPEG1L1 / MPEG1L2 / Vorbis	1920x1080 / QCIF (176x144)	1920x1080@60fps

## MKV (\*.mkv): 4K-mallit

Tekstityksen tyyppi: Sisäinen/ulkoinen

Videokoodekki (Profile@Level)	Audiokoodekki	Maksimi-/minimiresoluutio	Maksimikuvataajuus
----------------------------------	---------------	---------------------------	--------------------

Videokoodekki (Profile@Level)	Audiokoodekki	Maksimi-/minimiresoluutio	Maksimikuvataajuus
Xvid	DTS core / AC3 / AAC-LC / E- AC3 / HE-AAC v1 / HE-AAC v2 / MPEG1L1 / MPEG1L2 / Vorbis	1920x1080 / QCIF (176x144)	1920x1080@30fps / 1280x720@60fps
AVC / H.264 BP@L3, MP@L4.2, HP@L4.2	DTS core / AC3 / AAC-LC / E- AC3 / HE-AAC v1 / HE-AAC v2 / MPEG1L1 / MPEG1L2 / Vorbis	1920x1080 / QCIF (176x144)	1920x1080@60fps
MPEG4 SP@L6, ASP@L5, ACEP@L4	DTS core / AC3 / AAC-LC / E- AC3 / HE-AAC v1 / HE-AAC v2 / MPEG1L1 / MPEG1L2 / Vorbis	1920x1080 / QCIF (176x144)	1920x1080@30fps / 1280x720@60fps
VP8	DTS core / AC3 / AAC-LC / E- AC3 / HE-AAC v1 / HE-AAC v2 / MPEG1L1 / MPEG1L2 / Vorbis	1920x1080 / QCIF (176x144)	1920x1080@30fps / 1280x720@60fps
VP9 Profile 0, Profile 2	DTS core / AC3 / AAC-LC / E- AC3 / HE-AAC v1 / HE-AAC v2 / MPEG1L1 / MPEG1L2 / Vorbis	3840x2160 / QCIF (176x144)	3840x2160@60fps
AVC / H.264 BP@L5.2, MP@L5.2, HP@L5.2	DTS core / AC3 / AAC-LC / E- AC3 / HE-AAC v1 / HE-AAC v2	3840x2160 / QCIF (176x144)	3840x2160@60p
HEVC / H.265 MP@L5.1, Main10@L5.1	DTS core / AC3 / AAC-LC / E- AC3 / HE-AAC v1 / HE-AAC v2	3840x2160 / QCIF (176x144)	3840x2160@60p

### 3gpp (\*.3gp / \*.3g2)

Tekstityksen tyyppi: Ulkoinen

<b>Videokoodekki (Profile@Level)</b>	<b>Audiokoodekki</b>	<b>Maksimi-/minimiresoluutio</b>	<b>Maksimikuvataajuus</b>
MPEG4 SP@L6, ASP@L5, ACEP@L4	AAC-LC / HE- AAC v1 / HE- AAC v2 / AC3 / E-AC3 / MPEG1L1 / MPEG1L2	1920x1080 / QCIF (176x144)	1920x1080@30fps / 1280x720@60fps
AVC / H.264 BP@L3, MP@L4.2, HP@L4.2	AAC-LC / HE- AAC v1 / HE- AAC v2 / AC3 / E-AC3 / MPEG1L1 / MPEG1L2	1920x1080 / QCIF (176x144)	1920x1080@60fps

## MOV (\*.mov)

Tekstityksen tyyppi: Ulkoinen

<b>Videokoodekki (Profile@Level)</b>	<b>Audiokoodekki</b>	<b>Maksimi-/minimiresoluutio</b>	<b>Maksimikuvataajuus</b>
AVC / H.264 BP@L3, MP@L4.2, HP@L4.2	AAC-LC / HE- AAC v1 / HE- AAC v2 / AC3 / E-AC3 / MPEG1L1 / MPEG1L2 / $\mu$ - LAW / PCM (U8) / PCM (S16BE) / PCM (S16LE)	1920x1080 / QCIF (176x144)	1920x1080@60fps
MPEG4 SP@L6, ASP@L5, ACEP@L4	AAC-LC / HE- AAC v1 / HE- AAC v2 / AC3 / E-AC3 / MPEG1L1 / MPEG1L2 / $\mu$ - LAW / PCM (U8) / PCM (S16BE) / PCM (S16LE)	1920x1080 / QCIF (176x144)	1920x1080@30fps / 1280x720@60fps

Videokoodekki (Profile@Level)	Audiokoodekki	Maksimi-/minimiresoluutio	Maksimikuvataajuus
Motion JPEG	AAC-LC / HE-AAC v1 / HE-AAC v2 / AC3 / E-AC3 / MPEG1L1 / MPEG1L2 / $\mu$ -LAW / PCM (U8) / PCM (S16BE) / PCM (S16LE)	1280x720 / QCIF (176x144)	1280x720@30fps

## WebM (\*.webm)

Tekstityksen tyyppi: Ulkoinen

Videokoodekki (Profile@Level)	Audiokoodekki	Maksimi-/minimiresoluutio	Maksimikuvataajuus
VP8	Vorbis	1920x1080 / QCIF (176x144)	1920x1080@30fps / 1280x720@60fps
VP9 Profile 0, Profile 2	Vorbis	3840x2160 / QCIF (176x144)	3840x2160@60fps

## Muut tuetut tiedostot ja muodot

- [Valokuvat](#)
- [Musiikki](#)
- [Äänen näytteenottotaajuudet \(videoille\)](#)
- [Ulkoinen tekstitys](#)

[51] Television käyttö muiden laitteiden kanssa | USB-laitteet | Tuetut tiedostot ja muodot

## Äänen näytteenottotaajuudet (videoille)

Audiokoodekki	Näytteenottotaajuus
LPCM	44.1k / 48k
MPEG1L1 / MPEG1L2	32k / 44.1k / 48k
MPEG1L3	32k / 44.1k / 48k
AAC-LC	16k / 22.05k / 24k / 32k / 44.1k / 48k
HE-AAC v1 / v2	24k / 32k / 44.1k / 48k
AC3	32k / 44.1k / 48k
E-AC3	32k / 44.1k / 48k
Vorbis	8k / 11.025k / 16k / 22.05k / 32k / 44.1k / 48k
WMA9	8k / 11.025k / 16k / 22.05k / 32k / 44.1k / 48k
DTS core	32k / 44.1k / 48k

Audiokoodekki	Näytteenottotaajuus
μ-LAW	8k
PCM (U8)	8k
PCM (S16LE)	11.025k / 16k / 44.1k
PCM (S16BE)	11.025k / 16k / 44.1k

#### Muut tuetut tiedostot ja muodot

- [Valokuvat](#)
- [Musiikki](#)
- [Videot](#)
- [Ulkoisen tekstitys](#)

---

[52] Television käyttö muiden laitteiden kanssa | USB-laitteet | Tuetut tiedostot ja muodot

## Ulkoisen tekstitys

---

Käyttötapaus: USB

Tiedostomuoto	Tunniste
SubStation Alpha	*.ass / *.ssa
SubRip	*.srt
MicroDVD	*.sub / *.txt
SubViewer	*.sub
SAMI	*.smi

#### Muut tuetut tiedostot ja muodot

- [Valokuvat](#)
- [Musiikki](#)
- [Videot](#)
- [Äänen näytteenottotaajuudet \(videoille\)](#)

---

[53] Television käyttö muiden laitteiden kanssa

## Blu-ray- ja DVD-soittimet

---

[Blu-ray/DVD-soittimen liittäminen](#)

[Sisällön katselu Blu-ray- ja DVD-levyiltä](#)

---

[54] Television käyttö muiden laitteiden kanssa | Blu-ray- ja DVD-soittimet

## Blu-ray/DVD-soittimen liittäminen

---

Kytke Blu-ray/DVD-soitin televisioon.

Käytä alla olevaa liitännämenetelmää televisiossa käytettävissä olevien liittimien mukaan.

#### Huomautus

- Käytettävissä olevat liittimet riippuvat mallista/alueesta/maasta.

## Vinkki

- Voit kytkeä myös digisovittimen (kaapeli- ja satelliittidigisovittimen) samalla tavoin kuin Blu-ray/DVD-soittimen.

## HDMI-liitäntä

Parhaan kuvanlaadun varmistamiseksi on suositeltavaa kytkeä soitin televisioon käyttämällä HDMI-kaapelia. Jos Blu-ray/DVD-soittimessasi on HDMI-liitin, kytke se käyttämällä HDMI-kaapelia.

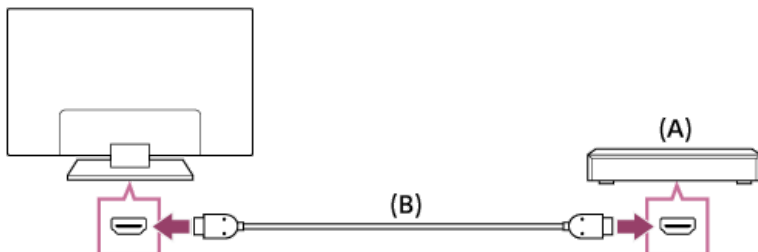

(A) Blu-ray/DVD-soitin (sama kuin digisovitin)

(B) HDMI-kaapeli (lisävaruste)\*

\* Muista käyttää hyväksyttyä HIGH SPEED HDMI -kaapelia, jossa on HDMI-logo.

## Komponenttvideoliitäntä

Jos Blu-ray/DVD-soittimessasi on komponenttvideoliittimet, liitä ne televisioon komponenttvideokaapelilla ja audiokaapelilla.

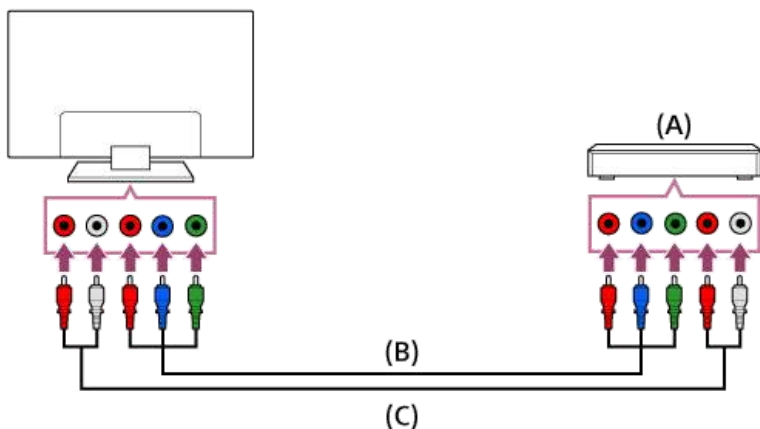

(A) Blu-ray/DVD-soitin (sama kuin digisovitin)

(B) Komponenttvideokaapeli (lisävaruste)

(C) Audiokaapeli (lisävaruste)

## SCART-liitäntä

Jos Blu-ray/DVD-soittimessasi on SCART-liitin, liitä se SCART-kaapelilla.

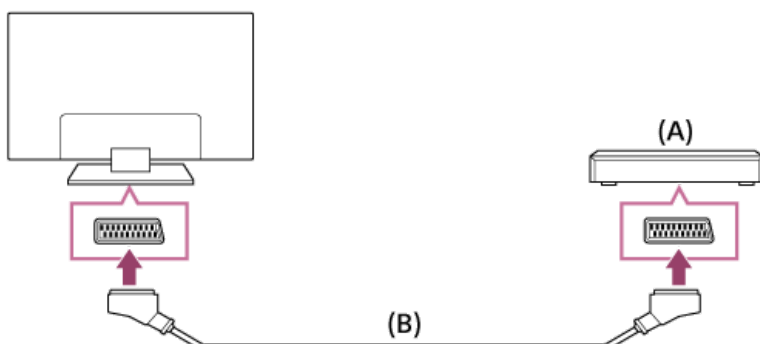

(A) Blu-ray/DVD-soitin (sama kuin digisovitin)

(B) SCART-kaapeli (lisävaruste)

## Huomautus

- SCART-liitäntä voi tuottaa saman kuvanlaadun kuin komposiittiliitäntä kytketyn Blu-ray/DVD-soittimen mukaan.

## Komposiittiliitäntä

Jos Blu-ray/DVD-soittimessasi on komposiittiliittimet, kytke ne käyttämällä komposiittivideo-/audiokaapelia.

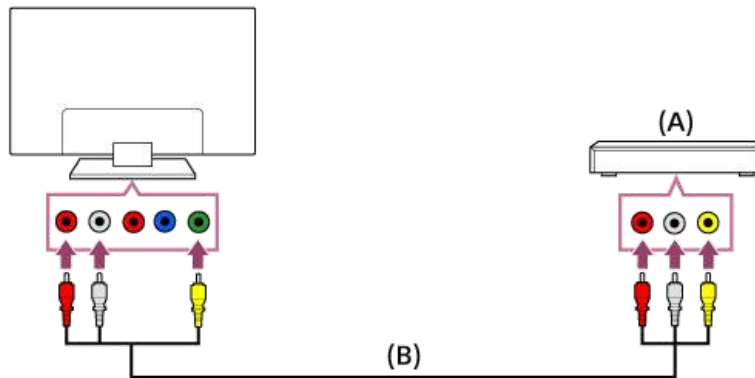

- (A) Blu-ray/DVD-soitin (sama kuin digisovitin)  
 (B) Komponenttivideo-/audiokaapeli (lisävaruste)

## Jos käytössä on analoginen jatkokaapeli

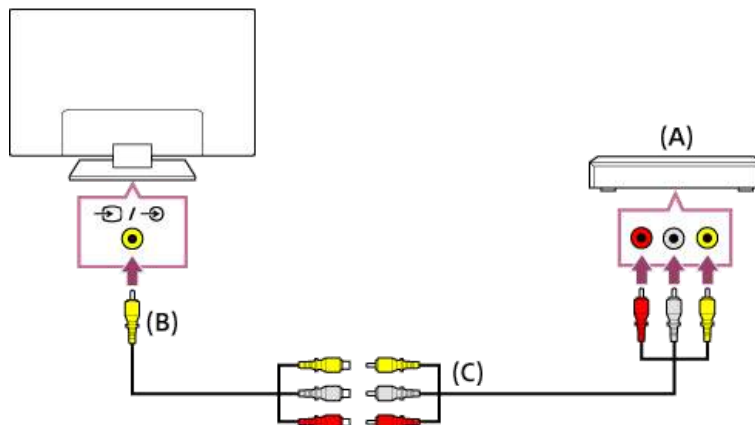

- (A) Blu-ray/DVD-soitin (sama kuin digisovitin)  
 (B) Analoginen jatkokaapeli (kuuluu toimitukseen)\*  
 (C) RCA-kaapeli (lisävaruste)

\*Analogisen jatkokaapelin sisältyminen toimitukseen vaihtelee mallin/alueen/maan mukaan.

### Liittyvät aiheet

- [Sisällön katselu Blu-ray- ja DVD-levyiltä](#)

[55] Television käyttö muiden laitteiden kanssa | Blu-ray- ja DVD-soittimet

## Sisällön katselu Blu-ray- ja DVD-levyiltä

Voit katsoa televisiossa Blu-ray/DVD-levyjen sisältöä tai muuta soittimen tukemaa sisältöä.

- 1 **Kytke virta liitettyyn Blu-ray/DVD-soittimeen.**
- 2 **Valitse liitetty Blu-ray/DVD-soitin painamalla toistuvasti painiketta .**
- 3 **Aloita toisto liitettyssä Blu-ray/DVD-soittimessa.**

## Vinkki

- Jos liitetään BRAVIA Sync -yhteensopiva laite HDMI-liitännällä, sitä voidaan ohjata kätevästi television kaukosäätimellä.

### Liittyvät aiheet

- [Blu-ray/DVD-soittimen liittäminen](#)
- [BRAVIA Sync -yhteensopivat laitteet](#)

---

[56] Television käyttö muiden laitteiden kanssa

## Digisovitin (kaapeli- ja satelliittidigisovitin)

---

[Digisovittimen \(kaapeli- ja satelliittidigisovittimen\) kytkeminen](#)

[Digisovitin \(kaapeli- ja satelliittidigisovitin\) IR Blasterin kanssa \(vain IR Blaster - yhteensopivat mallit\)](#)

---

[57] Television käyttö muiden laitteiden kanssa | Digisovitin (kaapeli- ja satelliittidigisovitin)

## Digisovittimen (kaapeli- ja satelliittidigisovittimen) kytkeminen

---

Kytke digisovitin (kaapeli- ja satelliittidigisovitin) televisioon.

Kytke se television liittimiin.

Katso lisätietoja [Blu-ray/DVD-soittimen liittäminen](#)-sivulta.

---

[58] Television käyttö muiden laitteiden kanssa | Digisovitin (kaapeli- ja satelliittidigisovitin)

## Digisovitin (kaapeli- ja satelliittidigisovitin) IR Blasterin kanssa (vain IR Blaster -yhteensopivat mallit)

---

[IR Blaster -laitteen liittäminen \(vain IR Blaster -laiteyhteensopivat mallit\)](#)

[IR Blaster -laitteen asetusten tekeminen digisovittimen \(kaapeli- ja satelliittidigisovittimen\) ohjaamiseksi \(vain IR Blaster -yhteensopivat mallit\)](#)

---

[59] Television käyttö muiden laitteiden kanssa | Digisovitin (kaapeli- ja satelliittidigisovitin)

| Digisovitin (kaapeli- ja satelliittidigisovitin) IR Blasterin kanssa (vain IR Blaster - yhteensopivat mallit)

## IR Blaster -laitteen liittäminen (vain IR Blaster - laiteyhteensopivat mallit)

---

IR Blaster – yhteensopivissa malleissa on [IR Blaster -määrittäminen] kohdassa [Asetukset] — [Ulkoiset tulot].

IR Blaster -laitteen avulla televisioon kytkettyä digisovittinta (kaapeli- ja satelliittidigisovittinta) voidaan käyttää television kaukosäätimellä.

(IR Blaster -yhteensopivia malleja ei ole ehkä saatavana kaikilla alueilla tai kaikissa maissa.)

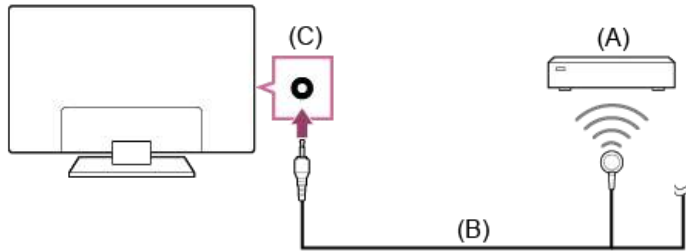

(A) Digisovitin (kaapeli- ja satelliittidigisovitin)

(B) IR Blaster -kaapeli

(C) IR Blaster liitin (pistoke)

### Huomautus

- Varmista, että IR Blaster on asennettu oikein ja IR-lähetin on sijoitettu lähelle ulkoisen laitteen IR-vastaanotinta.
- Varmista, että televisio tukee ulkoista laitetta.

#### Liittyvät aiheet

- Ulkoista laitetta (kuten digisovittinta tai AV-viritinvahvistinta) ei pystytä ohjaamaan IR Blaster -laitteen kautta. (Vain IR Blaster -yhteensopivat mallit).

[60] Television käyttö muiden laitteiden kanssa | Digisovitin (kaapeli- ja satelliittidigisovitin) | Digisovitin (kaapeli- ja satelliittidigisovitin) IR Blasterin kanssa (vain IR Blaster - yhteensopivat mallit)

## IR Blaster -laitteen asetusten tekeminen digisovittimen (kaapeli- ja satelliittidigisovittimen) ohjaamiseksi (vain IR Blaster -yhteensopivat mallit)

Kun suoritetaan [Digisovittimen määrittäminen] kohdassa [IR Blaster -määrittäminen], voidaan käyttää kaapeli-/satelliittidigisovittinta valikosta, joka tulee näkyviin painamalla kaukosäätimen ACTION MENU -painiketta. Jos kaukosäätimessä on myös EXT.BOX MENU -painike, sitä painamalla voit käyttää kaukosäädintä kaapeli-/satelliittidigisovittimen toimintoihin, kuten kaapeli-/satelliittidigisovittimen valikon näyttämiseen.

- 1 **Paina HOME-painiketta ja valitse sitten [Asetukset] — [Ulkoiset tulot] — [IR Blaster -määrittäminen] — [Digisovittimen määrittäminen].**
- 2 **Noudata näytön ohjeita.**

### Vinkki

- IR Blaster -laitteella voidaan ohjata AV-viritinvahvistinta. Kun haluat asentaa AV-viritinvahvistimen, paina HOME-painiketta ja valitse sitten [Asetukset] — [Ulkoiset tulot] — [IR Blaster -määrittäminen] — [AV-vastaanottimen määrittäminen].
- Jos AV-viritinvahvistin on BRAVIA Sync -yhteensopiva, IR Blaster -laitetta ei tarvita.

### Huomautus

- Jotkin ulkoiset laitteet eivät ehkä reagoi Toimintavalikko -valikon kaikkiin kohteisiin.
- Jos pidät kaukosäätimen painiketta painettuna, toimenpide ei ehkä toimi. Yritä sen sijaan painaa painiketta toistuvasti.

#### Liittyvät aiheet

- IR Blaster -laitteen liittäminen. (vain IR Blaster -laiteyhteensopivat mallit).

- [Ulkoista laitetta \(kuten digisovitinta tai AV-viritinvahvistinta\) ei pystytä ohjaamaan IR Blaster -laitteen kautta.](#) (Vain IR Blaster -yhteensopivat mallit).

[61] Television käyttö muiden laitteiden kanssa

## Mobiililaitteen sisällön käyttäminen televisiossa Google Cast -palvelun avulla

Google Cast -laajennuksen avulla voit lähettää sisältöä suosikkiverkkosivustoilta ja -sovelluksista televisioon suoraan tietokoneeltasi tai mobiililaitteeltasi.

- 1 **Kytke mobiililaitte, kuten älypuhelin tai tablet-tietokone, samaan verkkoon, johon televisio on kytketty.**
- 2 **Käynnistä Google Cast -tuettu sovellus mobiililaitteessa.**
- 3 **Valitse  (lähetys) -kuvake sovelluksesta.**  
Mobiililaitteen näyttö tulee esiin televisioon.

### Huomautus

- Google Cast -laajennuksen käyttöön tarvitaan Internet-yhteys.

### Liittyvät aiheet

- [Yhdistäminen verkkoon LAN-kaapelilla](#)
- [Television kytkeminen Internetiin/verkkoon Wi-Fi-yhteydellä](#)

[62] Television käyttö muiden laitteiden kanssa

## Tietokoneet, kamerat ja videokamerat

[Tietokoneen liittäminen ja tallennetun sisällön katseleminen](#)

[Kameran tai videokameran liittäminen ja tallennetun sisällön katseleminen](#)

[Tietokoneen videosiinaalin tekniset tiedot](#)

[63] Television käyttö muiden laitteiden kanssa | Tietokoneet, kamerat ja videokamerat

## Tietokoneen liittäminen ja tallennetun sisällön katseleminen

### Tietokoneen liittäminen

Liitä tietokone televisioon HDMI-kaapelin avulla.

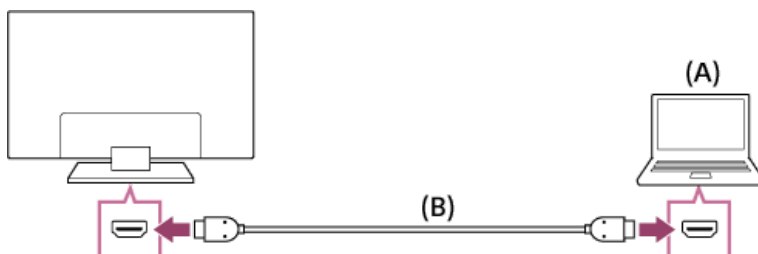

(A) Tietokone

(B) HDMI-kaapeli (lisävaruste)\*

\* Muista käyttää hyväksyttyä HIGH SPEED HDMI -kaapelia, jossa on HDMI-logo.

## Videosignaalin teknisten tietojen tarkistus

- [Tietokoneen videosignaalin tekniset tiedot](#)

## Tietokoneeseen tallennetun sisällön katseleminen

Kun tietokone on liitetty, paina HOME-painiketta, valitse sitten tuloliitäntä, johon tietokone on liitetty.

### Tuettujen tiedostomuotojen tarkistaminen

- [Tuetut tiedostot ja muodot](#)

### Huomautus

- Parhaan kuvanlaadun varmistamiseksi on suositeltavaa, että asetat tietokoneen lähtövideosignaalin jonkin luettelossa ”Tietokoneen videosignaalin tekniset tiedot” esitetyn asetuksen mukaisesti.
- Liitännän tilasta riippuen kuva voi olla epätarkka tai samea. Vaihda tässä tapauksessa tietokoneen asetuksia ja valitse toinen tulosignaali luettelosta ”Tietokoneen videosignaalin tekniset tiedot”.

---

[64] Television käyttö muiden laitteiden kanssa | Tietokoneet, kamerat ja videokamerat

## Kameran tai videokameran liittäminen ja tallennetun sisällön katseleminen

---

### Kameran tai videokameran liittäminen

Liitä Sony-digikamera tai -videokamera HDMI-kaapelilla. Käytä kaapelia, jossa on HDMI-miniliitin digikameralle/videokameralla ja tavallinen HDMI-liitin televisiolle.

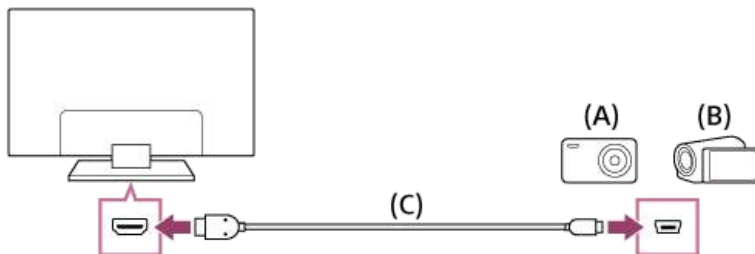

(A) Digikamera

(B) Videokamera

(C) HDMI-kaapeli (lisävaruste)\*

\* Muista käyttää hyväksyttyä HIGH SPEED HDMI -kaapelia, jossa on HDMI-logo.

### Digikameraan/videokameraan tallennetun sisällön katseleminen

- 1 Kun olet liittänyt digikameran/videokameran, kytke sen virta päälle.
- 2 Valitse liitetyn digikameran/videokameran signaali painamalla toistuvasti painiketta .
- 3 Käynnistä toisto liitetystä digikamerasta/videokamerasta.

### Tuettujen tiedostomuotojen tarkistaminen

- [Tuetut tiedostot ja muodot](#)

### Vinkki

- Jos liitetään BRAVIA Sync -yhteensopiva laite, sitä voidaan ohjata kätevästi television kaukosäätimellä. Varmista, että laite on BRAVIA Sync -yhteensopiva. Jotkin laitteet eivät ehkä ole yhteensopivia BRAVIA Sync -toiminnon kanssa, vaikka niissä on HDMI-liitin.

#### Liittyvät aiheet

- [BRAVIA Sync -yhteensopivat laitteet](#)

[65] Television käyttö muiden laitteiden kanssa | Tietokoneet, kamerat ja videokamerat

## Tietokoneen videosiinaalin tekniset tiedot

(Erottelukarkkuus, vaakataajuus/pystytaajuus)

- 640 x 480, 31,5 kHz/60 Hz
- 800 x 600, 37,9 kHz/60 Hz
- 1024 x 768, 48,4 kHz/60 Hz
- 1152 x 864, 67,5 kHz/75 Hz (vain 2K Full HD -mallit tai 4K-mallit)
- 1280 x 1024, 64,0 kHz/60 Hz (vain 2K Full HD -mallit tai 4K-mallit)
- 1600 x 900, 56,0 kHz/60 Hz (vain 2K Full HD -mallit tai 4K-mallit)
- 1680 x 1050, 65,3 kHz/60 Hz (vain 2K Full HD -mallit tai 4K-mallit)
- 1920 x 1080, 67,5 kHz/60 Hz (vain 2K Full HD -mallit tai 4K-mallit)\*

\* Kun HDMI-tulossa käytetään 1080p-muotoa, se käsitellään videomuotona eikä tietokonemuotona. Tämä vaikuttaa kohdan [Kuvasaadöt]-asetuksiin [Näyttö]-valikossa. Kun haluat tarkastella tietokoneen sisältöä, aseta [Laaja tila] -tilaksi [Laaja] ja [Näyttöalue] -asetukseksi [Täyskuva] (2K-mallit) tai [+1] (4K-mallit). ([Näyttöalue] on määritettävissä vain, kun [Automaattinen näyttöalue] ei ole käytössä.)

### Muut videon tulosignaalit

Riippuen tietokoneesi teknisistä tiedoista seuraavia videomuotoja voidaan esittää.

- 480p, 480i
- 576p<sup>\*1</sup>, 576i<sup>\*1</sup>
- 720/24p
- 720p/30Hz, 720p/50Hz<sup>\*1</sup>, 720p/60Hz
- 1080i/50Hz<sup>\*1</sup>, 1080i/60Hz
- 1080/24p
- 1080p/30Hz, 1080p/50Hz<sup>\*1</sup>, 1080p/60Hz
- 3840 x 2160p/24Hz, 3840 x 2160p/25Hz<sup>\*1</sup>, 3840 x 2160p/30Hz (vain 4K-mallit)
- 3840 x 2160p/50Hz<sup>\*1\*3</sup>, 3840 x 2160p/60Hz<sup>\*3</sup> (vain 4K-mallit)
- 4096 x 2160p/24Hz<sup>\*2</sup> (Vain 4K-mallit)
- 4096 x 2160p/50Hz<sup>\*1\*2\*3</sup>, 4096 x 2160p/60Hz<sup>\*2\*3</sup> (vain 4K-mallit)

<sup>\*1</sup> Ei ole tuettu kaikissa maissa/kaikilla alueilla.

<sup>\*2</sup> Kun 4096 x 2160p on tulona ja [Laaja tila] on tilassa [Normaali], kuva näkyy 3840 x 2160p tarkkuudella.

Esittääksesi kuvan 4096 x 2160p tarkkuudella aseta [Laaja tila] tilaan [Koko kuva 1] tai [Koko kuva 2].

<sup>\*3</sup> Tuettu vain HDMI 2/3 -liitännällä riippuen mallista.

### Huomautus

- Tietokoneesta riippuen 1920 x 1080/60 Hz -lähtö ei ehkä ole käytettävissä. Vaikka lähdeksi on valittu 1920 x 1080/60 Hz, todellinen lähtösignaali voi poiketa tästä.

Vaihda tässä tilanteessa tietokoneen asetukset, aseta sitten tietokoneesi käyttämään eri videosignaalia.

---

[66] Television käyttö muiden laitteiden kanssa

## Äänijärjestelmä

---

[Äänentoisto äänijärjestelmästä](#)

[Äänijärjestelmän liittäminen](#)

[Äänijärjestelmän säätö](#)

---

[67] Television käyttö muiden laitteiden kanssa | Äänijärjestelmä

## Äänentoisto äänijärjestelmästä

---

Voit kytkeä äänijärjestelmiä, kuten AV-viritinvahvistimia tai soundbar-kaiuttimia, televisioon. Valitse liitännämenetelmä alla liitettävän äänijärjestelmän määrittysten mukaisesti.

- Liitäntä HDMI-kaapelilla (lue lisätietoja huolellisesti alla olevasta kohdasta ”Liitäntä HDMI-kaapelilla”.)
- Liitäntä digitaalisella optisella kaapelilla
- Liitäntä audiokaapelilla

Katso lisätietoja liitännämenetelmistä [Äänijärjestelmän liittäminen](#) -sivulta.

### Huomautus

- Katso lisätietoja liitettävän laitteen käyttöohjeesta.

## Liitäntä HDMI-kaapelilla

Tämä laite tukee Audio Return Channel (ARC) -ominaisuutta. Voit käyttää HDMI-kaapelia äänentoistoon äänijärjestelmistä, jotka tukevat ARC-ominaisuutta.

Katso lisätietoja liitännämenetelmistä [Äänijärjestelmän liittäminen](#) -sivulta.

### Huomautus

- HDMI-liittimen, joka tukee ARC-ominaisuutta, sijainti vaihtelee mallin mukaan. Katso lisätietoja toimitukseen kuuluvasta oppaasta.

---

[68] Television käyttö muiden laitteiden kanssa | Äänijärjestelmä

## Äänijärjestelmän liittäminen

---

Katso alla olevaa kuvaa kytkeäksesi äänijärjestelmän, kuten AV-viritinvahvistimen tai soundbar-kaiuttimen.

### Huomautus

- Käytettävissä olevat liittimet riippuvat mallista/alueesta/maasta.

## HDMI-liitäntä (ARC tuettu)

- 1 **Yhdistä televisio ja äänijärjestelmä HDMI-kaapelilla.**

Kytke HDMI-kaapeli television ”ARC” merkinnällä varustettuun HDMI-sisääntuloon.

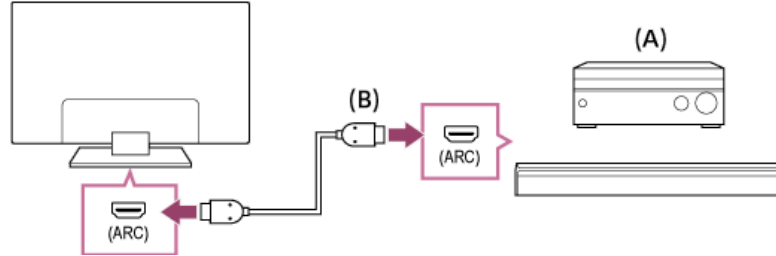

(A) AV-viritinvahvistin tai soundbar-kaiutin

(B) HDMI-kaapeli (lisävaruste)\*

\* Suosittelemme hyväksytyä Korkealuokkaiset nopeat HDMI-kaapelit -kaapelia, jossa on HDMI-logo.

## 2 Äänijärjestelmän säätö

### Digitaalinen optisen kaapelin liitântä

#### 1 Yhdistä televisio ja äänijärjestelmä digitaalisella optisella kaapelilla.

Liitä äänijärjestelmän digitaaliseen optiseen tuloliittimeen.

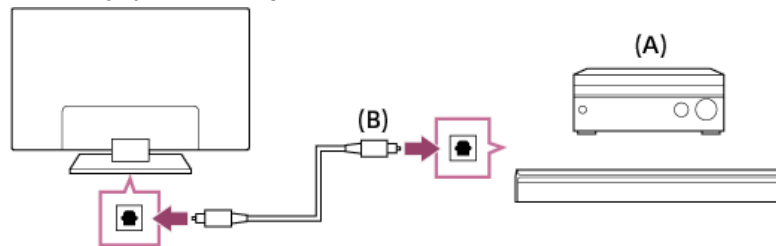

(A) AV-viritinvahvistin tai soundbar-kaiutin

(B) Optinen audiokaapeli (lisävaruste)

## 2 Äänijärjestelmän säätö

### Audiokaapeliliitântä

#### 1 Yhdistä televisio ja stereoäänijärjestelmä analogisella RCA-audiokaapelilla.

Liitä äänijärjestelmän audiotuloliittimeen.

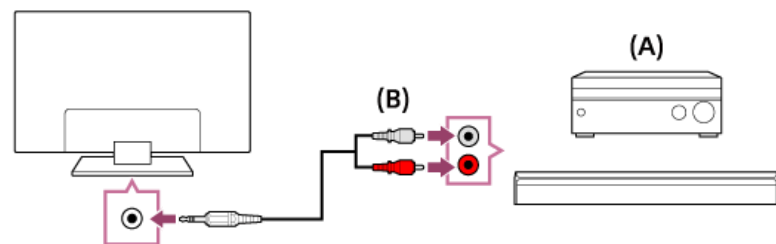

(A) AV-viritinvahvistin tai soundbar-kaiutin

(B) Audiokaapeli (lisävaruste)

## 2 Äänijärjestelmän säätö

### Vinkki

- Katso lisätietoja Sony-tukisivustolta.

[Tukisivusto](#)

#### Liittyvät aiheet

- [Ei ääntä mutta hyvä kuva.](#)
- [Ei ääntä tai hiljainen ääni kotiteatterijärjestelmässä.](#)

## Äänijärjestelmän säätö

---

Kun olet yhdistänyt äänijärjestelmän televisioon, säädä television ääntä äänijärjestelmästä.

### HDMI-kaapelilla tai digitaalisella optisella kaapelilla liitetyn äänijärjestelmän säätäminen

- 1 Kun televisio on liitetty äänijärjestelmään, paina ACTION MENU -painiketta, valitse sitten [Kaiuttimet] — [Äänijärjestelmä].**
- 2 Kytke virta liitettyyn audiolaitteeseen ja säädä sitten äänenvoimakkuutta.**  
Jos BRAVIA Sync -yhteensopiva laite liitetään HDMI-liitännällä, sitä voidaan ohjata kätevästi television kaukosäätimellä.

#### Huomautus

- [Digitaalisen äänen ulostulo] -asetukset täytyy määrittää käytettävän äänijärjestelmän mukaisesti. Paina HOME-painiketta, valitse sitten [Asetukset] — [Ääni] — [Digitaalisen äänen ulostulo].
- Jos äänijärjestelmä ei ole yhteensopiva Dolby Digital- tai DTS-järjestelmän kanssa, valitse kohdasta [Asetukset] — [Ääni] — [Digitaalisen äänen ulostulo] asetukseksi [PCM].

#### Vinkki

- Jos tietty äänijärjestelmä on liitetty HDMI-kaapelilla, voit säätää kuvan ja äänen lähtösignaalin ajoitusta.
    - [AV-synkronointiasetuksen säätö](#)
- Katso lisätietoja tuetuista malleista tukisivustolta.
- [Tukisivusto](#)

### Audiokaapelilla liitetyn äänijärjestelmän säätäminen

- 1 Kun televisio on liitetty äänijärjestelmään, paina HOME-painiketta ja valitse sitten [Asetukset] — [Ääni] — [Kuuloke/äänilähtö] — [Äänilähtö (kiinteä)].**
- 2 Kytke virta liitettyyn audiolaitteeseen ja säädä sitten äänenvoimakkuutta.**

#### Huomautus

- Jos äänijärjestelmä ei ole yhteensopiva Dolby Digital- tai DTS-järjestelmän kanssa, valitse kohdasta [Asetukset] — [Ääni] — [Digitaalisen äänen ulostulo] asetukseksi [PCM].

#### Vinkki

- Kun käytetään ulkoista äänijärjestelmää, äänenvoimakkuutta voidaan säätää television kaukosäätimellä, jos [Kuuloke/äänilähtö] -asetuksena on [Äänilähtö (Säädettävä)]. Paina HOME -painiketta ja valitse sitten [Asetukset] — [Ääni] — [Kuuloke/äänilähtö] — [Äänilähtö (Säädettävä)].
- Kun haluat asentaa bassokaiuttimen, paina HOME-painiketta ja valitse sitten [Asetukset] — [Ääni] — [Kuuloke/äänilähtö] — [Subwoofer].

- [BRAVIA Sync -yhteensopivat laitteet](#)
- [Äänijärjestelmän liittäminen](#)
- [Ei ääntä mutta hyvä kuva.](#)
- [Ei ääntä tai hiljainen ääni kotiteatterijärjestelmässä.](#)

---

[70] Television käyttö muiden laitteiden kanssa

## Bluetooth-laitteet

---

[Bluetooth-laitteen liittäminen](#)

[AV-synkronointiasetuksen säätö](#)

[Tuetut Bluetooth-profiilit](#)

---

[71] Television käyttö muiden laitteiden kanssa | Bluetooth-laitteet

## Bluetooth-laitteen liittäminen

---

### Laiteparin muodostaminen television ja Bluetooth-laitteen välille

Vain Bluetooth A2DP -tuetuille malleille, joissa voidaan käyttää Bluetooth-laitteita, kuten kuulokkeita tai kaiuttimia.

Bluetooth A2DP-tuetuista malleilla, joissa voidaan käyttää Bluetooth-äänilaitteita, on [AV-synkronointi] kohdassa [Asetukset] — [Ääni].

- 1 **Kytke virta Bluetooth-laitteeseen ja aseta se laiteparin muodostustilaan.**  
Katso Bluetooth-laitteen käyttöohjeesta, miten se asetetaan laiteparin muodostustilaan.
- 2 **Paina HOME-painiketta, valitse sitten [Asetukset] — [Bluetooth-asetukset] — [Lisää laite] asettaaksesi television laiteparin muodostustilaan.**  
Esiin tulee käytettävissä olevien Bluetooth-laitteiden luettelo.
- 3 **Valitse haluttu laite luettelosta, noudata sitten näytön ohjeita.**  
Jos sinua pyydetään antamaan salasana, katso tiedot laitteen käyttöohjeesta.  
Kun laiteparin muodostus on valmis, laite luo yhteyden televisioon.

### Yhteyden muodostaminen pariliitettyyn Bluetooth-laitteeseen

- 1 **Paina HOME-painiketta ja valitse sitten [Asetukset] — [Bluetooth-asetukset].**
- 2 **Valitse listasta pariliitetty laite, johon haluat muodostaa yhteyden.**
- 3 **Valitse [Yhdistä].**

---

#### Liittyvät aiheet

- [Tuetut Bluetooth-profiilit](#)
- [Toiminnot keskeytyvät tai laite ei toimi.](#)
- [Haluat toistaa ääntä sekä kuulokkeista/Bluetooth-äänilaitteesta/äänijärjestelmästä että television kaiuttimista.](#)

---

[72] Television käyttö muiden laitteiden kanssa | Bluetooth-laitteet

# AV-synkronointiasetuksen säätö

---

Jos Bluetooth-laitteeseen on muodostettu yhteys, kuvan ja äänen välillä saattaa olla viive johtuen Bluetoothin ominaisuuksista. Voit säätää kuvan ja äänen välistä viivettä A/V-synkronointi -asetuksesta. (Vain Bluetooth A2DP -tuetut mallit, joissa voidaan käyttää Bluetooth-äänilaitteita.)

Bluetooth A2DP-tuetuista malleilla, joissa voidaan käyttää Bluetooth-äänilaitteita, on [A/V-synkronointi] kohdassa [Asetukset] — [Ääni].

- 1 **Paina HOME-painiketta ja valitse sitten [Asetukset] — [Ääni] — [A/V-synkronointi] — haluttu vaihtoehto.**

## Vinkki

- Voit säätää myös kuvan ja äänen lähtösignaalin ajoitusta, jos tietty äänijärjestelmä on liitetty HDMI-kaapelilla. Katso lisätietoja tuetuista malleista tukisivustolta.
  - [Tukisivusto](#)

## Huomautus

- Yhdistetystä Bluetooth-äänilaitteesta riippuen kuva ja ääni eivät välttämättä kohtaa, vaikka [A/V-synkronointi] -asetus on asetettu tilaan [Päällä] tai [Autom.].
- Estääksesi näytön pimenemisen television käynnistämisen jälkeen, kun soundbar-kaiutin on yhdistetty langattomasti (Bluetoothilla), aseta [A/V-synkronointi] -asetus tilaan [Päällä].
- Jos [Kuvatila] on asetettu johonkin alla olevaan tilaan, kuvan lähtösignaalin ajastusta ei voida säätää, vaikka [A/V-synkronointi] -asetus on tilassa [Autom.].
  - [Peli]
  - [Grafiikka]
  - [Digikuva-eloisa]
  - [Digikuva-normaali]
  - [Digikuva-muokattu]Säätääksesi [A/V-synkronointi] -asetusta näissä tiloissa valitse [Päällä].
- Television reagointi voi tuntua hitaammalta videopelejä pelattaessa, sillä [A/V-synkronointi] -asetus lisää viiveen kuvan lähtösignaaliin. Nopeaa reagointia vaativissa peleissä emme suosittele käyttämään Bluetooth-laitteita ja suosittelemme, että käytät TV-kaiuttimia tai kiinteää (liitetty HDMI-kaapelilla / digitaalisella optisella kaapelilla) soundbar-kaiutinta.

---

[73] Television käyttö muiden laitteiden kanssa | Bluetooth-laitteet

## Tuetut Bluetooth-profiilit

---

Televisio tukee seuraavia profiileja:

- HID (Human Interface Device Profile)
- HOGP (HID over GATT Profile)
- A2DP (Advanced Audio Distribution Profile)\*
- AVRCP (Audio/Video Remote Control Profile)\*
- 3DSP (3D Synchronization Profile)\*
- SPP (Serial Port Profile)

\* Saatavana mallin/alueen/maan mukaan.

A2DP- ja AVRCP-tuetuilla malleilla on [A/V-synkronointi] kohdassa [Asetukset] — [Ääni].

- [Bluetooth-laitteen liittäminen](#)

[74] Television käyttö muiden laitteiden kanssa

## Langaton Sony-bassokaiutin (lisävaruste) (vain langattoman Sony-bassokaiuttimen kanssa yhteensopivat mallit)

[Langattoman bassokaiuttimen liittäminen \(lisävaruste\)](#)

[Langattomaan bassokaiuttimeen liittyvien asetusten säätö \(lisävaruste\)](#)

[75] Television käyttö muiden laitteiden kanssa | Langaton Sony-bassokaiutin (lisävaruste) (vain langattoman Sony-bassokaiuttimen kanssa yhteensopivat mallit)

## Langattoman bassokaiuttimen liittäminen (lisävaruste)

Voit käyttää lisävarusteena saatavaa langatonta bassokaiutinta SWF-BR100 television bassoäänentoiston laajentamiseksi.

Tämän toiminnon saatavuus vaihtelee mallin/alueen/maan mukaan.

Telesioissa, jotka tukevat langatonta bassokaiutinta, on merkintä "SWF-BR100"

Viiteopas-oppaan teknisten tietojen osassa.

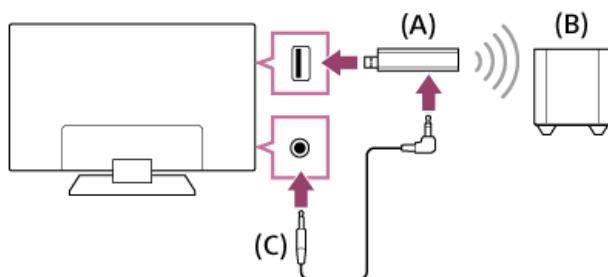

(A) Langaton lähetin-vastaanotin

(B) Langaton bassokaiutin SWF-BR100

(C) Audiokaapeli

- 1 **Liitä audiokaapeli (vakiovaruste) langattomaan lähetin-vastaanottimeen.**
- 2 **Liitä audiokaapelin toinen pää television AUDIO OUT /  -liitäntään.**
- 3 **Liitä langaton lähetin-vastaanotin television USB-porttiin.**  
**[Kuuloke/äänilähtö] -asetuksena on automaattisesti [Subwoofer].**
- 4 **Aseta langaton bassokaiutin paikalleen ja kytke se verkkovirtaan.**  
**Suosittelemme langattoman bassokaiuttimen sijoittamista mahdollisimman lähelle televisiota.**

### Vinkki

- Kun langaton lähetin-vastaanotin kytketään irti, [Kuuloke/äänilähtö] palautetaan automaattisesti alkuperäiseen asetukseen.
- Tarkemmat tiedot langattoman bassokaiuttimen asentamisesta on annettu langattoman bassokaiuttimen mukana toimitetussa käyttöoppaassa.

### Liittyvät aiheet

- [Langattomaan bassokaiuttimeen liittyvien asetusten säätö \(lisävaruste\)](#)

---

[76] Television käyttö muiden laitteiden kanssa | Langaton Sony-bassokaiutin (lisävaruste)  
(vain langattoman Sony-bassokaiuttimen kanssa yhteensopivat mallit)

## Langattomaan bassokaiuttimeen liittyvien asetusten säätö (lisävaruste)

---

Sony- langattoman bassokaiuttimen kanssa yhteensopivilla malleilla on [Langattoman subwooferin virta] kohdassa [Asetukset] — [Ääni] — [Ääni].

Langattoman bassokaiuttimen ääniasetukset on asetettu valmiiksi televisiollesi suositeltuihin arvoihin. Muuta asetukset halutuiksi noudattamalla alla olevia ohjeita.

- 1 **Paina HOME-painiketta ja valitse sitten [Asetukset] — [Ääni] — [Ääni] — [Lisäasetukset] — [Liittyvä äänitila] — [Langaton subwoofer].**

### Käytettävissä olevat vaihtoehdot

#### [Langattoman subwooferin taso]

Säätää langattoman bassokaiuttimen äänenvoimakkuutta.

#### [Rajataajuus (50-200Hz)]

Säätää langattoman bassokaiuttimen rajataajuutta. Kaikki rajataajuutta alemmat taajuudet lähetetään langattomaan bassokaiuttimeen.

#### [Vaihe]

Asettaa vaiheistuksen. Valitse mieltymyksiäsi vastaava asetus.

#### [Langattoman subwooferin synkronointi]

Säätää langattoman bassokaiuttimen äänen viiveen. Jos langattoman bassokaiuttimen tuottama ääni on liian myöhäinen, paina [+]; jos se on liian aikainen, paina [-].

#### [Palauta langattoman subwooferin asetukset]

Palauttaa langattoman bassokaiuttimen asetukset alkuarvoihinsa.

### Langattoman bassokaiuttimen virranhallintamenetelmän asettaminen

- 1 **Paina HOME-painiketta ja valitse sitten [Asetukset] — [Ääni] — [Ääni] — [Langattoman subwooferin virta].**

#### Liittyvät aiheet

- [Langattoman bassokaiuttimen liittäminen \(lisävaruste\)](#)

---

[77] Television käyttö muiden laitteiden kanssa

## BRAVIA Sync -yhteensopivat laitteet

---

[BRAVIA Sync -yleiskuvaus](#)

[BRAVIA Sync -yhteensopiville laitteille käytettävissä olevien toimintojen käyttö](#)

[BRAVIA Sync -asetusten säätö](#)

---

[78] Television käyttö muiden laitteiden kanssa | BRAVIA Sync -yhteensopivat laitteet

## BRAVIA Sync -yleiskuvaus

---

Jos BRAVIA Sync -yhteensopiva laite (esim. Blu-ray-soitin, AV-vastaanotin) on kytketty HDMI-kaapelilla, voit käyttää laitetta television kaukosäätimellä.

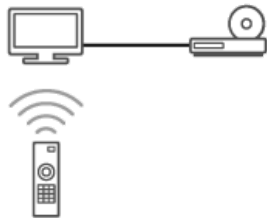

#### Liittyvät aiheet

- [BRAVIA Sync -yhteensopiville laitteille käytettävissä olevien toimintojen käyttö](#)
- [BRAVIA Sync -asetusten säätö](#)





[79] Television käyttö muiden laitteiden kanssa | BRAVIA Sync -yhteensopivat laitteet

## BRAVIA Sync -yhteensopiville laitteille käytettävissä olevien toimintojen käyttö



[Sync Menu] -valikkoa käytetään pääasiassa BRAVIA Sync -yhteensopivien laitteiden ohjaamiseen televisiolla.

Paina ACTION MENU -painiketta ja valitse [Sync Menu].





### Blu-ray/DVD-soitin

- Kytkee automaattisesti virran Blu-ray/DVD-soittimeen ja valitsee signaalilähteeksi Blu-ray/DVD-soittimen, kun se valitaan Home-valikosta tai Sync Menu -valikosta.
- Kytkee television automaattisesti päälle ja valitsee liitetyn Blu-ray/DVD-soittimen tulosignaalin, kun Blu-ray/DVD-soitin aloittaa toiston.
- Katkaisee liitetyn Blu-ray/DVD-soittimen virran automaattisesti, kun television virta katkaistaan.
- Ohjaa liitetyn Blu-ray/DVD-soittimen valikkotoimintoja (  /  /  /  -painikkeet), toistoa (esim.  -painike) ja kanavien valintaa television kaukosäätimellä.

### AV-vastaanotin

- Kytkee liitetyn AV-vastaanottimen päälle automaattisesti ja siirtää äänentoiston television kaiuttimista äänijärjestelmän kaiuttimiin, kun televisio kytketään päälle. Tämä toiminto on käytettävissä vain, jos television ääntä on toistettu jo aiemmin AV-vastaanottimen kautta.
- Siirtää äänentoiston automaattisesti AV-vastaanottimeen kytkemällä AV-vastaanottimeen virran television virrankytkenän yhteydessä.
- Katkaisee liitetyn AV-vastaanottimen virran automaattisesti, kun television virta katkaistaan.
- Säätää äänenvoimakkuutta (  +/- -painikkeet) ja mykistää liitetyn AV-vastaanottimen äänen (  -painike) television kaukosäätimellä.

### Videokamera

- Kytkee television automaattisesti päälle ja valitsee liitetyn videokameran tulosignaalin, kun videokamera kytketään päälle.
- Katkaisee liitetyn videokameran virran automaattisesti, kun television virta katkaistaan.
- Ohjaa liitetyn videokameran valikkotoimintoja (  /  /  /  -painikkeet) ja toistoa (esim.  -painike) television kaukosäätimellä.

#### Huomautus

- BRAVIA Sync – ohjaus (BRAVIA Sync) on käytettävissä vain liitetuille BRAVIA Sync -yhteensopiville laitteille, joissa on BRAVIA Sync -logo.

## Liittyvät aiheet

- [BRAVIA Sync -yleiskuvaus](#)
- [BRAVIA Sync -asetusten säätö](#)

[80] Television käyttö muiden laitteiden kanssa | BRAVIA Sync -yhteensopivat laitteet

# BRAVIA Sync -asetusten säätö

- 1 **Kytke virta liitettyyn laitteeseen.**
- 2 **Kun haluat ottaa käyttöön [BRAVIA Sync – ohjaus], paina HOME-painiketta ja valitse sitten [Asetukset] — [Ulkoiset tulot] — [BRAVIA Sync – asetukset] — [BRAVIA Sync – ohjaus].**
- 3 **Ota BRAVIA Sync käyttöön liitettyssä laitteessa.**  
Kun tietty Sony BRAVIA Sync -yhteensopiva laite liitetään, siihen kytketään virta ja [BRAVIA Sync – ohjaus] on käytössä, BRAVIA Sync kytkeytyy automaattisesti käyttöön kyseisessä laitteessa. Lisätietoja on annettu liitetyn laitteen käyttöohjeessa.

## Käytettävissä olevat vaihtoehdot

Käytettävissä olevat vaihtoehdot on esitetty alla. (Vaihtoehdot vaihtelevat mallin/alueen/maan mukaan.)

### [Autom. laitt. virtakatk.]

Jos se ei ole käytössä, liitetyn laitteen virtaa ei katkaista automaattisesti, kun television virta katkaistaan.

### [Autom. TV-virta]

Jos se ei ole käytössä, television virtaa ei kytketä automaattisesti, kun liitetyn laitteen virta kytketään.

### [BRAVIA Sync – laiteluettelo]

Näyttää BRAVIA Sync -laiteluettelon.

### [Laitteen ohjausnäppäimet]

Mahdollistaa painikkeiden asettamisen HDMI-laitteen ohjausta varten.

## Sync Menu -valikon käyttäminen

- 1 **Paina SYNC MENU -painiketta ja valitse sitten haluttu kohde Sync Menu -valikosta.**

## Vinkki

- Jos painat SYNC MENU -painiketta, mainosnäyttö tulee näkyviin seuraavissa tapauksissa:
  - HDMI-laitetta ei ole liitetty.
  - [BRAVIA Sync – ohjaus] ei ole käytössä.

## Liittyvät aiheet

- [BRAVIA Sync -yleiskuvaus](#)
- [BRAVIA Sync -yhteensopiville laitteille käytettävissä olevien toimintojen käyttö](#)

## Kuvien katselu 4K-yhteensopivista laitteista (vain 4K-mallit)

---

[Kuvien katselu 4K-erottelutarkkuudella \(vain 4K-mallit\)](#)

[Asetukset 4K-erottelutarkkuuden kuvien katseluun korkeammalla tarkkuudella \(vain 4K-mallit\)](#)

---

[82] Television käyttö muiden laitteiden kanssa | Kuvien katselu 4K-yhteensopivista laitteista (vain 4K-mallit)

## Kuvien katselu 4K-erottelutarkkuudella (vain 4K-mallit)

---

Vähintään 4K- tai suuremman erottelutarkkuuden kuva voidaan esittää 4K-tarkkuudella (3840 × 2160). Voit liittää digikameran/videokameran, joka tukee HDMI 4K -lähtöä television HDMI IN -tuloon esittääksesi kameraan tallennettuja korkean erottelutarkkuuden valokuvia. Voit esittää myös liitettyihin USB-laitteisiin tai kotiverkkoon tallennettuja korkean erottelutarkkuuden valokuvia.

Tämän toiminnon saatavuus vaihtelee alueittain/maittain.

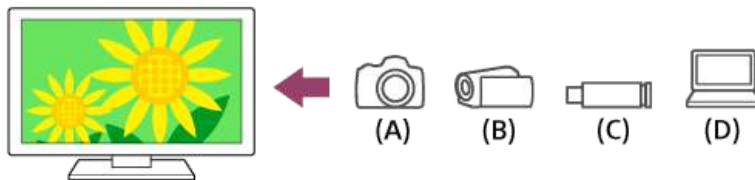

- (A) Digikamera
- (B) Videokamera
- (C) USB-laite
- (D) Verkkolaite

### USB-laitteeseen tai verkkolaitteeseen tallennettujen kuvien katselu 4K-erottelutarkkuudella

- 1 **Kytke USB-laite tai verkkolaite televisioon.**
- 2 **Paina HOME-painiketta, valitse  (Sovellukset-kuvake) Home-valikosta ja sovellusluettelosta valitse [Albumi] — USB-laite, palvelin tai ennalta asetettu kansio, joka sisältää toistettavan tiedoston — kansio tai tiedosto luettelosta. Jos valitset kansion, valitse tiedosto.**  
Jos toimitukseen kuuluvassa kaukosäätimessä on APPS-painike, paina APPS-painiketta.

### Digikameraan/videokameraan tallennetun sisällön katselu

- 1 **Liitä HDMI-lähtöä tukeva digikamera tai videokamera television HDMI IN -liittimeen HDMI-kaapelille.**
- 2 **Valitse liitetty laite painamalla toistuvasti painiketta .**
- 3 **Aseta liitetty laite 4K-lähtöä varten.**
- 4 **Käynnistä toisto kytketyssä laitteessa.**

Tuettujen tiedostomuotojen tarkistaminen

- [Tuetut tiedostot ja muodot](#)

#### 4K-erottelutarkkuuden kuvien katselu korkeammalla tarkkuudella

Voit katsella 4K-erottelutarkkuuden kuvia korkeammalla tarkkuudella asettamalla HDMI-signaalimuoto -asetukseksi [Vahvistettu muoto].

Katso lisätietoja Vahvistettu muoto -muodosta tai asetusten vaihtamisesta [Asetukset 4K-erottelutarkkuuden kuvien katseluun korkeammalla tarkkuudella \(vain 4K-mallit\)](#) -sivulta.

#### Huomautus

- 3D-kuvaa ei voi esittää.
- Jos vaihdat kuvan painamalla painikkeita ◀ / ▶, sen esittämiseen saattaa kulua jonkin aikaa.

#### Liittyvät aiheet

- [Tietokoneet, kamerat ja videokamerat](#)
- [USB-laitteet](#)
- [Yhdistäminen verkkoon](#)

---

[83] Television käyttö muiden laitteiden kanssa | Kuvien katselu 4K-yhteensopivista laitteista (vain 4K-mallit)

## Asetukset 4K-erottelutarkkuuden kuvien katseluun korkeammalla tarkkuudella (vain 4K-mallit)

---

Kun esität korkealaatuista 4K-muotoa HDMI-tuloliitännällä, valitse kohdassa [Ulkoiset tulot] asetus [HDMI-signaalimuoto].

### HDMI-signaalimuoto

Muuta HDMI-signaalin muotoasetusta painamalla HOME-painiketta ja valitsemalla sitten [Asetukset] — [Ulkoiset tulot] — [HDMI-signaalimuoto].

#### Vakiomuoto

Tavallinen HDMI-muoto<sup>\*1</sup> vakiokäyttöön.

#### Vahvistettu muoto (HDMI IN vain 2/3)

Korkealaatuinen HDMI-muoto<sup>\*1\*2</sup>. Käytä vain, kun käytössä on tuettuja laitteita.

<sup>\*1</sup> HDR sisältyy (vain HDR-mallit). HDR-malleilla on [HDR-tila] kohdassa [Asetukset] — [Näyttö] — [Kuva] — [Lisäasetukset] — [Videovalinnat].

<sup>\*2</sup> 4K 60p 4:2:0 10-bittinen, 4:4:4, 4:2:2 jne.

#### Huomautus

- Kun käytössä on [Vahvistettu muoto], kuvaa tai ääntä ei ehkä toisteta oikein. Liitä tässä tapauksessa laite HDMI IN -tuloon, joka on muodossa [Vakiomuoto], tai vaihda HDMI-signaalin muoto HDMI IN muotoon [Vakiomuoto].
- Valitse [Vahvistettu muoto] vain, kun käytössä on tuettuja laitteita.
- Kun katselet 4K-kuvia korkealaatuudessa muodossa, käytä Korkealuokkaiset nopeat HDMI-kaapelit -kaapelia, joka tukee 18 Gbit/s:n nopeuksia. Katso lisätietoja 18 Gbit/s:n nopeuksia tukevasta Korkealuokkaiset nopeat HDMI-kaapelit -kaapelista sen teknisistä tiedoista.
- Joissakin malleissa HDMI-signaalin muoto HDMI IN 2- ja 3-tuloissa muuttuu samanaikaisesti.

- [Kuvien katselu 4K-erottelutarkkuudella \(vain 4K-mallit\)](#)

[84]

## Yhdistäminen verkkoon

[Yhdistäminen verkkoon LAN-kaapelilla](#)

[Yhdistäminen verkkoon langattomalla yhteydellä](#)

[Kotiverkon toiminnot](#)

[85] Yhdistäminen verkkoon

## Yhdistäminen verkkoon LAN-kaapelilla

### Yhdistäminen verkkoon LAN-kaapelilla

Langallisen lähiverkkoyhteyden avulla voit muodostaa yhteyden Internetiin ja kotiverkkoosi.

Varmista, että muodostat yhteyden Internetiin tai kotiverkkoon reitittimen kautta.

#### Vinkki

- Jos käytät reititintoinnoilla varustettua modeemia, et tarvitse erillistä reitintä. Kysy palvelun tarjoajalta tiedot modeemisi määrityksistä.

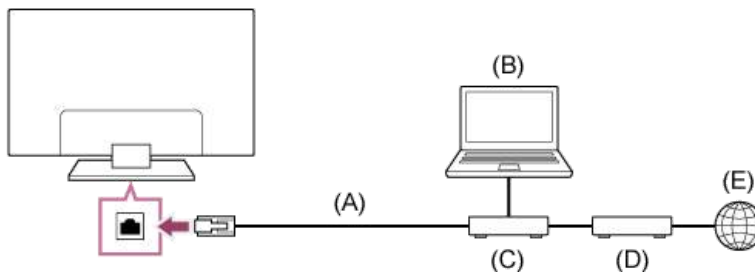

(A) LAN-kaapeli

(B) Tietokone

(C) Reititin

(D) Modeemi

(E) Internet

#### 1 Määritä LAN-reitittimen asetukset.

Lisätietoja saat LAN-reitittimen käyttöoppaasta tai ottamalla yhteyden verkon toimittaneeseen henkilöön (verkon ylläpitäjään).

#### 2 Paina HOME-painiketta ja valitse sitten [Asetukset] — [Verkko] — [Verkkoyhteyden määrittäminen] — [Helppo].

#### 3 Suorita asennus loppuun seuraamalla näytön ohjeita.

#### Huomautus

- Verkkoon liittyvät vaaditut asetukset voivat vaihdella Internet-palveluntarjoajan tai reitittimen mukaan. Lisätietoja on annettu Internet-palveluntarjoajan toimittamassa tai reitittimen mukana toimitetussa käyttöoppaassa. Voit myös ottaa yhteyden verkon toimittaneeseen henkilöön (verkon ylläpitäjään).

## Liittyvät aiheet

- [Televisio ei pysty muodostamaan Internet-/verkkoyhteyttä.](#)
- [Television kytkeminen Internetiin/verkkoon Wi-Fi-yhteydellä](#)
- [Kotiverkon toiminnot](#)

[86] Yhdistäminen verkkoon

## Yhdistäminen verkkoon langattomalla yhteydellä

[Television kytkeminen Internetiin/verkkoon Wi-Fi-yhteydellä](#)

[Liittäminen televisioon Wi-Fi Direct -liitännällä \(langatonta reititintä ei tarvita\)](#)

[87] Yhdistäminen verkkoon | Yhdistäminen verkkoon langattomalla yhteydellä

## Television kytkeminen Internetiin/verkkoon Wi-Fi-yhteydellä

Sisäisellä WLAN-laitteella voit muodostaa yhteyden Internetiin ja nauttia verkon tuomista eduista kaapelittomassa ympäristössä.

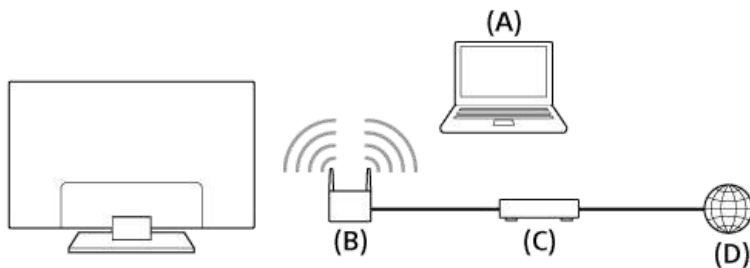

(A) Tietokone

(B) Langaton reititin

(C) Modeemi

(D) Internet

### 1 Määritä langattoman reitittimen asetukset.

Lisätietoja saat langattoman reitittimen käyttöoppaasta tai ottamalla yhteyden verkon toimittaneeseen henkilöön (verkon ylläpitäjään).

### 2 Paina HOME-painiketta, valitse sitten [Asetukset] — [Verkko] — [Verkkoyhteyden määrittäminen] — [Helppo].

### 3 Suorita asennus loppuun seuraamalla näytön ohjeita.

Jos televisio ei saa yhteyttä Internetiin/verkkoon, katso [Televisio ei pysty muodostamaan Internet-/verkkoyhteyttä.](#) -sivulta.

## Sisäisen WLANin sammuttaminen

Kun haluat poistaa käytöstä [Sisäinen Wi-Fi], paina HOME-painiketta ja valitse sitten [Asetukset] — [Verkko] — [Lisäasetukset] — [Sisäinen Wi-Fi].

## Vinkki

- Videon tasaisen suoratoiston saamiseksi:
  - Vaihda langattoman reitittimen asetukseksi nopea verkkostandardi, kuten 802.11n, jos tämä on mahdollista.Lisätietoja asetuksen muuttamisesta saat langattoman reitittimen käyttöoppaasta tai ottamalla yhteyden verkon toimittaneeseen henkilöön (verkon ylläpitäjään).

- Jos edellä oleva menetelmä ei korjaa tilannetta, yritä parantaa videon suoratoiston laatua muuttamalla langattoman reitittimen asetukseksi 5 GHz.
- 5 GHz:n kaistaa ei ehkä tueta kaikilla alueilla/kaikissa maissa. Jos 5 GHz:n kaistaa ei tueta, televisio voidaan yhdistää ainoastaan 2,4 GHz:n kaistaa käyttävään reitittimeen.
- Kun haluat käyttää WEP-suojausta langattomalla reitittimellä, valitse [Asetukset] — [Verkko] — [Verkkoyhteyden määrittäminen] — [Helppo] — [Wi-Fi] — [Yhdistä hakuluettelosta].

## Huomautus

- Verkkoon liittyvät vaaditut asetukset voivat vaihdella Internet-palveluntarjoajan tai reitittimen mukaan. Lisätietoja on annettu Internet-palveluntarjoajan toimittamassa tai reitittimen mukana toimitetussa käyttöoppaassa. Voit myös ottaa yhteyden verkon toimittaneeseen henkilöön (verkon ylläpitäjään).
- Jos salasanan syöttönäytössä valitaan [Näytä salasana], muut voivat nähdä paljastuneen salasanan.

### Liittyvät aiheet

- [Verkko \(Internet/koti\) / sovellukset](#)
- [Televisio ei pysty muodostamaan Internet-/verkkoyhteyttä.](#)
- [Yhdistäminen verkkoon LAN-kaapelilla](#)
- [Liittäminen televisioon Wi-Fi Direct -liitännällä \(langatonta reititintä ei tarvita\)](#)
- [Kotiverkon toiminnot](#)

[88] Yhdistäminen verkkoon | Yhdistäminen verkkoon langattomalla yhteydellä

## Liittäminen televisioon Wi-Fi Direct -liitännällä (langatonta reititintä ei tarvita)

Voit liittää laitteen televisioon langattomasti käyttämättä langatonta reititintä ja suoratoistaa sitten laitteeseen tallennettuja videoita, valokuvia ja musiikkia suoraan televisiossa.

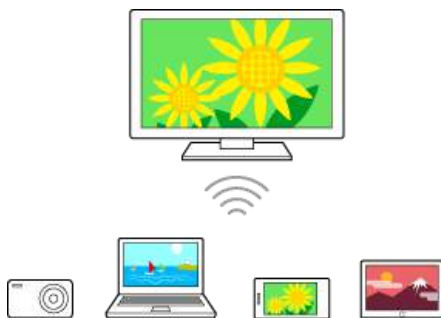

- 1 **Paina HOME-painiketta ja valitse sitten [Asetukset] — [Verkko] — [Wi-Fi Direct] — [Wi-Fi Direct -asetukset].**
- 2 **Valitse television kuvaruudulla näytettävä television nimi Wi-Fi Direct -laitteella.**  
Jos laite ei tue Wi-Fi Direct -liitännää, valitse [Näytä verkko (SSID) ja salasana].
- 3 **Käytä Wi-Fi Direct/Wi-Fi-laitetta sen yhdistämiseksi televisioon.**
- 4 **Lähetä sisältöä Wi-Fi Direct/Wi-Fi-laitteesta televisioon.**  
Lisätietoja on annettu laitteen käyttöohjeessa.

**Jos yhteys ei onnistu**

Kun Wi-Fi Direct -asetuksen valmistilanäyttö näytetään, valitse [Näytä verkko (SSID)] ja salasana] ja suorita asennus loppuun näytön ohjeiden mukaisesti.

### **Muun laitteen yhdistäminen**

Yhdistä laitteita edellä olevien vaiheiden mukaisesti. Jopa 10 laitetta voidaan yhdistää samanaikaisesti. Jos 10 laitetta on jo yhdistetty ja halutaan yhdistää seuraava laite, irrota tarpeeton laite ja yhdistä laite sen jälkeen.

### **Yhdistetyssä laitteessa näytettävän television nimen muuttaminen**

Paina HOME-painiketta, valitse sitten [Asetukset] — [Tietoja] — [Laitteen nimi].

### **Yhdistettyjen laitteiden luettelo/rekisteröinnin poisto**

Paina HOME-painiketta ja valitse sitten [Asetukset] — [Verkko] — [Wi-Fi Direct] — [Näytä laiteluettelo / Poista].

Kun haluat poistaa laitteen rekisteröinnin, valitse poistettava laite luettelosta, paina sitten -painiketta. Valitse sitten [Kyllä] vahvistusnäytöltä.

Poista kaikkien laitteiden rekisteröinti valitsemalla [Poista kaikki] luettelossa ja sitten [Kyllä] vahvistusnäytössä.

---

[89] Yhdistäminen verkkoon

## **Kotiverkon toiminnot**

---

[Kotiverkon asetusten säätö](#)

[Tietokoneen sisällön toisto](#)

[Mediapalvelimen sisällön toisto](#)

---

[90] Yhdistäminen verkkoon | Kotiverkon toiminnot

## **Kotiverkon asetusten säätö**

---

Seuraavia kotiverkon asetuksia voidaan säätää.

### **Palvelinyhteyden tarkistaminen**

Paina HOME-painiketta ja valitse sitten [Asetukset] — [Verkko] — [Kotiverkkoasetus] — [Palvelindiagnostiikka] — suorita vianmääritys näytön ohjeiden mukaisesti.

### **Renderer-toiminnon käyttäminen**

Paina HOME-painiketta, valitse sitten [Asetukset] — [Verkko] — [Kotiverkkoasetus] — [Renderer] — haluttu vaihtoehto.

#### **[Renderer-toiminto]**

Ota käyttöön renderer-toiminto.

Voit toistaa hallintalaitteella (esim. digikameralla) olevia valokuva-/musiikki-/videotiedostoja TV-ruudulla suoraan laitetta käyttämällä.

#### **[Renderer-käyttöoikeudet]**

- Valitse [Automaattinen käyttöoikeus] television käyttämiseksi automaattisesti, kun hallintalaite muodostaa yhteyden televisioon ensimmäisen kerran.
- Muuta kunkin hallintalaitteen käyttöoikeusasetuksia valitsemalla [Omat asetukset].

### **Etälaitteen käyttäminen**

Paina HOME-painiketta ja valitse sitten [Asetukset] — [Verkko] — [Etälaitteiden asetukset] — haluttu vaihtoehto.

### [Hallitse etänä]

Ota käyttöön television hallinta rekisteröidyllä laitteella.

### [Poista etälaitteen rekisteröinti]

Poista laitteen rekisteröinti lopettaaksesi television ohjaaminen kyseisellä laitteella.

---

[91] Yhdistäminen verkkoon | Kotiverkon toiminnot

## Tietokoneen sisällön toisto

---

Voit käyttää sisältöä (valokuvia/musiikkia/videotiedostoja), jotka on tallennettu toisessa huoneessa sijaitsevaan verkkolaitteeseen, jos yhdistät television kotiverkkoon reitittimen välityksellä.

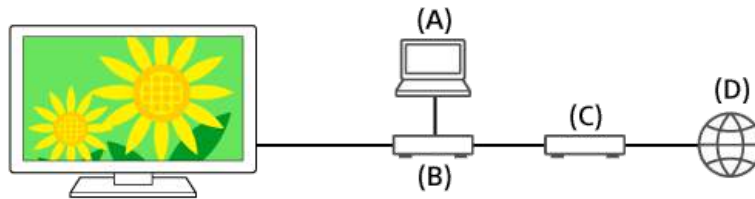



(A) Tietokone (palvelin)

(B) Reititin

(C) Modeemi

(D) Internet

- 1 **Yhdistä televisio kotiverkkoon.**
- 2 **Paina HOME-painiketta, valitse  (Sovellukset-kuvake) Home-valikosta ja valitse [Albumi], [Video] tai [Musiikki] sovellusluettelosta.**  
Jos toimitetussa kaukosäätimessä on APPS-painike, voit tuoda esiin sovellusluettelon painamalla APPS-painiketta.
- 3 **Paina painiketta  ja valitse näkyviin tulevasta valikosta palvelimen nimi.**
- 4 **Toista luettelosta valitsemalla kansio tai tiedosto.**  
**Jos valitset kansion, valitse haluttu tiedosto.**  
**Toisto käynnistyy.**

### Tuettujen tiedostomuotojen tarkistaminen

- [Tuetut tiedostot ja muodot](#)

### Huomautus

- Joidenkin tiedostojen toistaminen ei ehkä onnistu, vaikka käytössä olisi tuettu tiedostomuoto.

#### Liittyvät aiheet

- [Kotiverkon asetusten säätö](#)

---

[92] Yhdistäminen verkkoon | Kotiverkon toiminnot

## Mediapalvelimen sisällön toisto

---

Voit toistaa hallintalaitteella (esim. digikameralla) olevia valokuva-/musiikki-/videotiedostoja TV-ruudulla käyttämällä ohjainta suoraan, jos liität television kotiverkkoon reitittimen välityksellä. Hallintalaitteen tulee olla myös renderer-yhteensopiva.

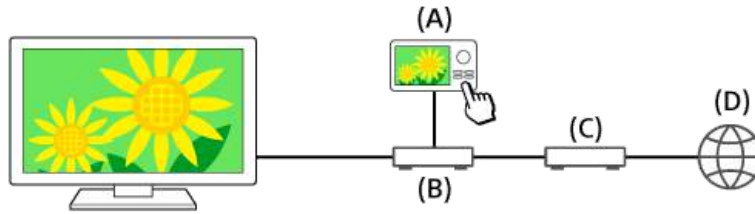

- (A) Digikamera (hallintalaite)
- (B) Reititin
- (C) Modeemi
- (D) Internet

- 1 **Yhdistä televisio kotiverkkoon.**
- 2 **Käynnistä sisällön toisto television kuvaruudulla käyttämällä hallintalaitetta.**

#### Liittyvät aiheet

- [Kotiverkon asetusten säätö](#)

---

[93]

## Asetukset

---

[Television määrittäminen](#)

[Ajastimen asettaminen](#)

---

[94] Asetukset

## Television määrittäminen

---

Television asetuksissa näytetyt valikot vaihtelevat mallin/alueen/maan mukaan.

[TV]

[[Verkko ja lisävarusteet](#)]

[[Järjestelmäasetukset](#)]

[[Henkilökohtainen](#)]

[[Tilit](#)]

[[Edistyneet paneeliasetukset](#)] (vain mallit, joissa on OLED-paneeli).

---

[95] Asetukset | Television määrittäminen

[TV]

---

Paina HOME-painiketta ja valitse sitten [Asetukset] — [TV] — haluttu vaihtoehto.

## Käytettävissä olevat vaihtoehdot

### [Kanava-asetukset]

Määrittää asetukset, jotka liittyvät ohjelmalähetysten vastaanottoon. Voit määrittää myös asetuksia, jotka liittyvät satelliittiohjelmalähetysten vastaanottoon.

### Digitaalisten kanavien virittäminen

- [Digitaalisten lähetysten vastaanotto](#)

### **Satelliitin virittäminen**

- [Satelliittilähetysten vastaanotto \(vain satelliittiyhteensopivat mallit\)](#)

### **Kanavien lajittelu tai ohjelmaluettelon muokkaus**

- [Kanavien lajittelu tai ohjelmaluettelon muokkaus](#)

### **[Ulkoiset tulot]**

Määrittää ulkoisten tulojen ja BRAVIA Sync -asetukset.

Katso lisätietoja BRAVIA Sync -toiminnosta kohdasta [BRAVIA Sync -yhteensopivat laitteet](#).

### **[Näyttö]**

Säädä kuvan ja näytön näyttöasetuksia, kuten ruudun kirkkautta.

### **[Ääni]**

Säätää ääniasetukset ja kaiuttimiin liittyvät vaihtoehdot.

### **[Valaistuksen LED]**

Mukauttaa Valaistuksen LED -toiminnon.

Katso lisätietoja valaistuksen LEDistä kohdasta [Miten valaistuksen LED-merkkivalo syttyy](#).

(Tämän toiminnon saatavuus riippuu mallista.)

### **[Virta]**

Muuttaa virrankulutukseen liittyviä asetuksia.

### **[Sovellukset]**

Muuttaa sovelluksiin liittyviä asetuksia.

### **[Näytönsäästäjä]**

Määrittää näytönsäästäjän asetukset.

### **[Tallennustila ja nollaus]**

Muuttaa tietojen tallentamiseen liittyviä asetuksia.

### **[Alkuasetukset]**

Asettaa perustoiminnot, kuten verkon ja kanavat ensimmäistä käyttöä varten.

### **[Tietoja]**

Näyttää tietoja televisiosta.

### **Vinkki**

- Katso lisätietoja Sony-tukisivuston kohdasta ”Usein kysytyt kysymykset”.  
[Vianmääritys ja usein kysytyt kysymykset](#)

---

[96] Asetukset | Television määrittäminen

## **[Verkko ja lisävarusteet]**

---

Paina HOME-painiketta ja valitse sitten [Asetukset] — [Verkko ja lisävarusteet] — haluttu vaihtoehto.

## **Käytettävissä olevat vaihtoehdot**

### **[Verkko]**

Asettaa ja tarkistaa verkko- ja palvelinyhteydet.

### **[Google Cast]**

Näyttää Google Cast -toiminnon tiedot.

### **[Bluetooth-asetukset]**

Asetukset Bluetooth-laitteiden rekisteröintiin / rekisteröinnin poistamiseksi.

### **[Äänellä toimiva kauko-ohjaus]**

Äänellä toimivan kauko-ohjauksen laiteparin muodostus.

## **[Tallennuslaitteen asetukset] (vain USB-kiintolevylaitteella varustetut taltioivat mallit)**

Määrittää USB-kiintolevylaitteiden asetukset taltiointia varten.

(Tämä vaihtoehto ei ole ehkä käytettävissä mallin/alueen/maan mukaan.)

---

[97] Asetukset | Television määrittäminen

## **[Järjestelmäasetukset]**

Paina HOME-painiketta ja valitse sitten [Asetukset] — [Järjestelmäasetukset] — haluttu vaihtoehto.

### **Käytettävissä olevat vaihtoehdot**

#### **[Päivämäärä ja aika]**

Säätää senhetkisen ajan.

#### **[Kieli/Language]**

Valitsee valikkokielen. Valikon kieli asettaa äänentunnistuskielen.

#### **[Näppäimistö]**

Määrittää näyttönäppäimistön asetukset.

#### **[Google]**

Määrittää hakutoimintoon liittyvät asetukset.

#### **[Esteettömyys]**

Määrittää toimintojen ja palvelujen käyttöasetukset, jotka auttavat käyttäjiä käyttämään laitteitaan helpommin.

#### **[Aloitusnäyttö]**

Mukauttaa kanavat, jotka esitetään [Aloitusnäyttö] -näytöllä ja lajittelee sovellukset.

#### **[Myymlätilan asetukset]**

Parantaa näyttöä myymäläkäyttöä varten asettamalla asetuksen [Esittelytila] jne.

---

[98] Asetukset | Television määrittäminen

## **[Henkilökohtainen]**

Paina HOME-painiketta ja valitse sitten [Asetukset] — [Henkilökohtainen] — haluttu vaihtoehto.

### **Käytettävissä olevat vaihtoehdot**

#### **[Sijainti]**

Määrittää sijaintiasetukset käyttäjän paikkatietojen käyttöä varten.

#### **[Turvallisuus ja rajoitukset]**

Määrittää suojausasetukset, kuten salasanat.

#### **[Katselun esto (lähetys)]**

Määrittää lapsilukon asetukset TV-lähetyksille ja muille kohteille.

#### **[Katselun esto (Kanavan suoratoisto)]**

Määrittää lapsilukon asetukset suoratoistokanaville (kaikki suoratoistokanavasovellukset eivät tue tätä, asetuksia voi olla käytettävissä sovelluksessa/palvelussa).

---

[99] Asetukset | Television määrittäminen

## **[Tilit]**

Paina HOME-painiketta ja valitse sitten [Asetukset] — [Tilit] — haluttu vaihtoehto.

### [Google]

Synkronoi rekisteröidyn Google-tilin tai poistaa tilin.

### [Lisää tili]

Lisää erilaisia palvelutilejä, kuten Google-tilit ja Sony Entertainment Network (SEN) -tilit.

Voit lisätä useita Google-tilejä ja vaihtaa tiliä sovelluksesta riippuen.

---

[100] Asetukset | Television määrittäminen

## [Edistyneet paneeliasetukset] (vain mallit, joissa on OLED-paneeli)

---

Nämä vaihtoehdot ovat käytettävissä malleissa, joissa on OLED-paneeli ja joita käytetään kuvan kiinnipalamisen estämiseen.

Jos samaa kuvaa esitetään toistuvasti tai pitkän aikaa, voi tapahtua kuvan kiinnipalaminen.

Televisiossa on kaksi toimintoa, [Kuvapisteen vaihto] ja [Paneelin päivitys], joiden tarkoituksena on vähentää kuvan kiinnipalamista.

Paina HOME-painiketta ja valitse sitten [Asetukset] — [Näyttö] — [Edistyneet paneeliasetukset] — haluttu vaihtoehto.

### Käytettävissä olevat vaihtoehdot

#### [Kuvapisteen vaihto]

Siirtää näytön kuvaa säännöllisin väliajoin kuvan kiinnipalamisen estämiseksi. Pidä tämä toiminto käytössä, kun käytät televisiota normaaliolosuhteissa.

#### [Paneelin päivitys]

Suorita manuaalisesti vain, kun kuvan kiinnipalaminen on erityisen huomattavaa.

#### Huomautus

- Suorita paneelin päivitys vain, kun kuvan kiinnipalaminen on erityisen huomattavaa. Suorita se viitteenä vain kerran vuodessa. Vältä sen suorittamista useammin kuin kerran vuodessa, koska päivitys voi vaikuttaa paneelin käyttöikään.
- Paneelin päivitykseen voi kulua noin yksi tunti. Näytöllä voi näkyä valkoisia viivoja paneelin päivityksen aikana. Tämä ei ole television häiriö.
- Voit tehdä säätöjä, kun huoneen lämpötila on 10–40 °C. Jos huoneen lämpötila on tämän alueen ulkopuolella, paneelin päivitystä ei ehkä voida suorittaa.

---

[101] Asetukset

## Ajastimen asettaminen

---

### Ajastimen asettaminen

Ajastin kytkee virran televisioon tiettyyn aikaan, esimerkiksi silloin kun ohjelma, jota haluat katsella, alkaa. Sen avulla televisiota voi käyttää myös herätyskellona.

- 1 **Paina HOME-painiketta, valitse  (Sovellukset-kuvake) Home-valikosta ja valitse [Ajastimet] — [Ajastin] — haluttu vaihtoehto sovellusluettelosta.**

Jos toimitetussa kaukosäätimessä on APPS-painike, voit tuoda esiin sovellusluettelon painamalla APPS-painiketta.

## Uniajastimen asettaminen

Uniajastin katkaisee virran televisiosta ennalta asetetun ajan jälkeen.

- 1 **Paina HOME-painiketta, valitse  (Sovellukset-kuvake) Home-valikosta ja valitse [Ajastimet] — [Uniajastin] — haluttu vaihtoehto sovellusluettelosta.**  
Jos toimitetussa kaukosäätimessä on APPS-painike, voit tuoda esiin sovellusluettelon painamalla APPS-painiketta.

### Huomautus

- Kun katkaiset televisiosta virran ja kytket sen taas, [Uniajastin] palautetaan tilaan [Pois].

---

[102]

## Vianmääritys

---

[Aloita tästä ilmeneekö ongelmia? Aloita tästä.](#)

[Kuva \(laatu\) / näyttö](#)

[Näppäimistö](#)

[Lähetyksen vastaanotto](#)

[Ääni](#)

[Verkko \(Internet/koti\) / sovellukset](#)

[Kaukosäädin/lisävarusteet](#)

[Virta](#)

[Liitetyt laitteet](#)

[USB-kiintolevytaltiointi \(vain USB-kiintolevyllaitteella varustetut taltioivat mallit\)](#)

[LED](#)

---

[103] [Vianmääritys](#)

## Aloita tästä

---

[Itsediagnostiikka](#)

[Ohjelmistopäivitykset](#)

[Jos television asetusten täydellinen palautus \(uudelleenkäynnistys\) joudutaan tekemään](#)

[Vianmääritys ja usein kysytyt kysymykset](#)

---

[104] [Vianmääritys](#) | [Aloita tästä](#)

## Itsediagnostiikka

---

### Tarkista, että televisio toimii oikein.

- Paina HELP-painiketta ja valitse sitten [Itsediagnostiikka] tai [Vikadiagnoosi] — [Itsediagnostiikka].  
[Itsediagnostiikka] käynnistyy.

### Vinkki

Voit myös tarkistaa seuraavat oireet kohdassa [Vikadiagnoosi].

- [Internet-yhteyden oireet]
- [Ulkoisten laitteiden oireet]
- [Kuvan/äänen oireet]

**Jos ongelma jatkuu, kokeile seuraavaa.**

- Palauta (käynnistä uudelleen) televisio. Katso lisätietoja kohdasta [Jos television asetusten täydellinen palautus \(uudelleenkäynnistys\)](#), joudutaan tekemään.
- Tarkista ja kokeile [ohjelmistopäivityksiä](#).
- [Tukisivusto](#)

---

[105] Vianmääritys | Aloita tästä

## Ohjelmistopäivitykset

---

Sony toimittaa ohjelmistopäivityksiä ajoittain toimintojen parantamiseksi ja toimittaakseen käyttäjille uusimpia television käyttökokemuksia. Helpoin tapa ohjelmistopäivitysten saantiin on television Internet-yhteyden avulla.

### Automaattisen ohjelmistolatauksen ottaminen käyttöön

Kun haluat ottaa käyttöön [Automaattinen ohjelmiston lataus], paina HELP-painiketta ja valitse sitten [Järjestelmän ohjelmistopäivitys] — [Automaattinen ohjelmiston lataus].

#### Vinkki

- Kun haluat päivittää ohjelmiston manuaalisesti, valitse [Päivitä TV-ohjelmisto].
- Jos et halua päivittää ohjelmistoa automaattisesti, poista käytöstä [Automaattinen ohjelmiston lataus].

### Ohjelmiston päivitys USB-tallennuslaitteen avulla

Jos sinulla ei ole verkkoyhteyttä, voit päivittää ohjelmiston myös käyttämällä USB-tallennusvälinettä. Lataa uusimmat ohjelmistopäivitykset Sony-tukisivustolta USB-tallennusvälineelle tietokoneen avulla. Aseta USB-tallennusväline television USB-porttiin ja ohjelmistopäivitys käynnistyy automaattisesti.

Jos päivität television ohjelmiston USB-tallennusvälineen avulla, silloin kannattaa lukea verkkosivustolta varoitukset, joita liittyy päivitykseen tallennusvälineen avulla.

Katso lisätietoja tukisivustosta [Tukisivusto](#) -sivulta.

#### Liittyvät aiheet

- [Yhdistäminen verkkoon](#)

---

[106] Vianmääritys | Aloita tästä

## Jos television asetusten täydellinen palautus (uudelleenkäynnistys) joudutaan tekemään

---

Jos sinulla on ongelmia, kuten kuvaa ei näy näytössä tai kaukosäädin ei toimi, palauta televisio seuraavilla toimenpiteillä. Jos ongelma jatkuu, kokeile alla kuvattua tehdasasetuksiin palauttamista.

Jos ulkoinen USB-laite on liitetty televisioon, irrota USB televisiosta ennen palauttamista.

### Laitekäynnistys

#### 1 Käynnistä televisio uudelleen kaukosäätimellä.

Pidä kaukosäätimen virtapainiketta painettuna noin 5 sekunnin ajan, kunnes ”Virta pois” -viesti tulee esiin

Television virta katkeaa ja käynnistyy sitten uudelleen automaattisesti noin yhden minuutin kuluttua.

## 2 Irrota virtajohto (verkkovirran johdin).

Jos ongelma jatkuu vaiheen 1 jälkeen, irrota television virtajohto (verkkovirran johdin) seinäpistokkeesta ja odota 2 minuuttia (3 minuuttia malleilla, joilla on OLED-paneeli). Liitä sitten virtajohto (verkkovirran johdin) takaisin seinäpistokkeeseen.

### Vinkki

Henkilökohtaiset asetukset ja tiedot eivät katoa, kun televisio käynnistyy uudelleen.

## Tehdasasetuksien palauttaminen

Jos ongelma jatkuu laitekäynnistyksen jälkeenkin, yritä tehdasasetustietoihin palauttamista.

### Huomautus

Tehdasasetuksiin palautus palauttaa kaikki television tiedot ja asetukset (kuten Wi-Fi ja kiinteän verkon asetustiedot, Google-tilin ja muut sisäänkirjaustiedot, Google Play ja muut asennetut sovellukset) oletusarvoihin.

## 1 Paina HOME-painiketta, valitse sitten [Asetukset] — [Tallennustila ja nollaus] — [Tehdasasetuksien palauttaminen].

## 2 Valitse [Poista kaikki].

Jos olet asettanut PIN-koodin televisioon, sinua pyydetään antamaan se, kun valitset [Poista kaikki].

Kun tehdasasetusten palautus on suoritettu, televisio jatkaa alkuasetusten ohjattuun toimintoon. Sinun on hyväksyttävä Googlen palveluehdot ja Googlen tietosuojakäytäntö.

---

[107] Vianmääritys | Aloita tästä

## Vianmääritys ja usein kysytyt kysymykset

Vianmääritystä varten voit perehtyä myös [Usein kysytyt kysymykset](#) -osioon tukisivustollamme.

---

[108] Vianmääritys

## Kuva (laatu) / näyttö

[Ei väreä / tumma kuva / väri ei ole oikea / kuva on liian kirkas.](#)

[Vääristynyt kuva./Näyttö välkky.](#)

[Kuvakoko / näytön muoto / laaja tila muuttuu automaattisesti.](#)

[Televiisiota katsellessa näytölle ilmestyy yhtäkkiä video, jota et tunnista.](#)

[Ruudun ylä- tai alaosassa on palkkeja/nauhoja.](#)

[Korkean erottelutarkkuuden HDR-kuvia ei näytetä.](#)

[3D-kuvia ei näytetä. 3D-vaikutelma on heikko. \(vain 3D-mallit\)](#)

[Ruudun molemmissa reunoissa näkyy mustia palkkeja, kun katsellaan 3D-kuvia. \(vain 3D-mallit\)](#)

[Et voi kytkeä 3D-näyttöä pois päältä 3D-sisällön katselun aikana. \(vain 3D-mallit\)](#)

Viesti [3D-signaali havaittu.] tulee esiin automaattisesti, kun 3D-signaali tunnistetaan.  
(vain 3D-mallit)  
Esiin tulee viesti sovelluksesta, jossa pyytää lupaa televisiotoiminnon käyttöön.  
Näyttö tummenee tietyn ajan kuluttua. (vain mallit, joissa on OLED-paneeli)  
Viesti [Paneelin päivitys keskeytyi] näytetään. (vain mallit, joissa on OLED-paneeli)  
Olet huolissasi kuvan kiinnipalamisesta. (vain mallit, joissa on OLED-paneeli)  
Näyttöön tulee valkoisia viivoja. (vain mallit, joissa on OLED-paneeli)  
Paneelin päivitys ei valmistu. (vain mallit, joissa on OLED-paneeli)

---

[109] Vianmääritys | Kuva (laatu) / näyttö

## Ei väriä / tumma kuva / väri ei ole oikea / kuva on liian kirkas.

---

Voit säätää television värisävyn, kirkkauden, kuvanlaadun kohdasta [Kuva].

- Paina ACTION MENU -painiketta, tee sitten säädöt valitsemalla [Kuva].
- Jos haluat palauttaa [Kuva]-asetukset, paina ACTION MENU -painiketta, valitse sitten [Kuva] — [Lisäasetukset] — [Palautus].
- Jos [Virransäästö]-asetukseksi valitaan [Matala] tai [Korkea], mustan taso kasvaa. Paina HOME-painiketta, kirkasta sitten näyttö valitsemalla [Asetukset] — [Virta] — [Eko] — [Virransäästö] -asetukseksi [Pois].

### Huomautus

- Kuvanlaatu riippuu signaalisällöstä.
- Kuvanlaatu saattaa parantua, jos vaihdat sen kohdassa [Näyttö] valikossa [Asetukset].  
Paina ACTION MENU -painiketta, valitse [Kuva] — [Lisäasetukset] ja säädä kohta [Kirkkaus] tai [Kontrasti].

### Liittyvät aiheet

- [Toimintavalikko -valikon käyttö](#)
- [TV]

---

[110] Vianmääritys | Kuva (laatu) / näyttö

## Vääristynyt kuva./Näyttö välkky.

---

### Voit tarkistaa antennin ja oheislaitteiden liitännän ja sijainnin

- Tarkista antenni-/kaapeliliitäntä.
- Pidä antenni/kaapeli erillään muista liitäntäkaapeleista.
- Jos asennat lisälaitteen, jätä laitteen ja television väliin hieman tilaa.
- Varmista, että antenni on liitetty korkealaatuisella 75 ohmin koaksiaalikaapelilla.

### Voit tarkistaa [Liike]-asetuksen

- Paina ACTION MENU-painiketta ja valitse sitten [Kuva] — [Lisäasetukset] — [Liike] — [Motionflow] — [Vakio] or [Pois]. (Vain [Motionflow]-yhteensopivat mallit)  
[Motionflow]-yhteensopivilla malleilla on [Motionflow] kohdassa [Asetukset] — [Näyttö] — [Kuva] — [Lisäasetukset] — [Liike].
- Vaihda nykyinen [Elokuvatila] -asetus joksikin toiseksi asetukseksi.  
Paina ACTION MENU-painiketta ja valitse sitten [Kuva] — [Lisäasetukset] — [Liike] —

[Elokuvatila].

- Tarkista [Manuaalinen viritys] -asetukset.

Paina HOME -painiketta ja valitse sitten [Asetukset] — [Kanava-asetukset] —

[Analoginen asennus] — [Manuaalinen viritys]

- Paranna kuvan vastaanottoa asettamalla [LNA]-asetukseksi [Pois]. ([LNA] ei ole ehkä käytettävissä kaikissa tilanteissa/maissa tai kaikilla alueilla.)
- Paranna analogisen vastaanoton kuvaa suorittamalla [AFT] kohdassa [Manuaalinen viritys]. ([Manuaalinen viritys] -toiminnon ja joidenkin sen vaihtoehtojen käytettävyys voivat vaihdella alueen/maan/tilanteen mukaan.)

#### Liittyvät aiheet

- [Varjokuvia tai kaksoiskuvia tulee esiin.](#)

[111] Vianmääritys | Kuva (laatu) / näyttö

## Kuvakoko / näytön muoto / laaja tila muuttuu automaattisesti.

Voit säätää kuvankokoa kohdassa [Kuväsäädöt].

Paina HOME-painiketta, valitse sitten [Asetukset] — [Näyttö] — [Kuväsäädöt].

- Jos [Autom. kuvasuhde] kohdassa [Kuväsäädöt] on otettu käyttöön vaihdettaessa kanavaa tai videotuloa, nykyinen [Laaja tila] -asetus vaihdetaan automaattisesti tulosignaalin mukaan. Lukitaksesi [Laaja tila] -asetuksen poista käytöstä [Autom. kuvasuhde].
- Voit säätää kuvankokoa manuaalisesti kohdassa [Laaja tila].

### Esimerkki [Laaja tila] -asetuksesta (kun alkuperäisen kuvan kuvasuhde on 4:3)

- [Normaali]

Esittää alkuperäisen kuvan sellaisena kuin se on. Sivupalkit, jotka täyttävät 4:3-kuvan eron, esitetään näytön vasemmassa ja oikeassa reunassa.



- [Zoom]

Esittää 16:9-kuvan, joka on muunnettu 4:3-laajakangasmuotoon oikealla kuvasuhteella.

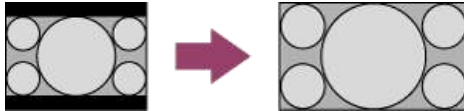

- [Smart]

Suurentaa kuvaa säilyttäen alkuperäisestä kuvasta mahdollisimman paljon.

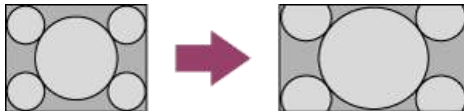

### [Laaja tila] (kun alkuperäisen kuvan kuvasuhde on 16:9)

Kuvaa ei voi ehkä näyttää halutulla tavalla, vaikka sen kuvasuhde on 16:9. Vaihda haluttuun näyttöön muuttamalla asetuksia.

- [Normaali]

Esittää 4:3-kuvan, jota on laajennettu vaakasuunnassa 16:9-muotoon oikealla

kuvasuhteella.



- [Zoom]

Esittää 16:9-kuvan, joka on muunnettu 4:3-laajakangasmuotoon oikealla kuvasuhteella.



- [Smart]

Suurentaa kuvaa säilyttäen alkuperäisestä kuvasta mahdollisimman paljon.



## Huomautus

- [Autom. kuvasuhde] kohdassa [Kuväsäädöt] asetukseksi [Smart] tai [Zoom], joka pysyy voimassa, kunnes vaihdat kanavaa/tuloliitäntää tai vaihdat [Laaja tila] -asetusta manuaalisesti uudelleen.
- [Autom. kuvasuhde] -asetus kohdassa [Kuväsäädöt] ei laajenna kuvaa sisällön vaihtuessa, koska sisältötietoja säätelee kanavasignaalin tarjoaja. Voit muuttaa halutessasi manuaalisesti [Laaja tila] -asetusta, joka pysyy voimassa, kunnes vaihdat kanavaa/signaalilähdettä tai muutat manuaalisesti [Laaja tila] -asetusta uudelleen.
- Kuvakoko riippuu signaalisällöstä.
  - Kuva pienenee mainosten ajaksi ohjelmasisällön tuottajan käyttämän menetelmän vuoksi. Kun HD-sisältö vaihtuu SD-sisällöksi (mainokset), kuva voi muuttua pieneksi ja siinä on mustat reunukset.
  - Jotkin laajakuvaohjelmat on kuvattu kuvasuhteella, joka on suurempi kuin 16:9 (tämä on tyypillistä etenkin elokuvateatterijulkaisuissa). Televisio näyttää nämä ohjelmat niin, että kuvaruudun ylä- ja alareunaan jää musta palkki. Lisätietoja on annettu BD/DVD-levyn mukana toimitetussa dokumentaatiossa (tai ota yhteys ohjelmantarjoajaan).
  - HD-muodossa (720p ja 1080i) olevissa ohjelmälähetyksissä, joissa on 4:3-sisältöä, on yleensä palveluntarjoajan lisäämät mustat palkit kuvaruudun vasemmassa ja oikeassa reunassa.

## Vinkki

Joillakin kaapeli- ja satelliittidigisovittimilla on mahdollista säätää kuvan kokoa. Jos käytössä on digisovitin, pyydä lisätietoja digisovittimen valmistajalta.

---

[112] Vianmääritys | Kuva (laatu) / näyttö

## Televisiota katsellessa näytölle ilmestyy yhtäkkiä video, jota et tunnista.

Tässä tapauksessa televisio saattaa olla esittelytilassa. Yritä poistua esittelytilasta.

- Paina kaukosäätimen HOME-painiketta ja valitse [Asetukset] — [Myymälätilan asetukset]. Poista käytöstä [Esittelytila] ja [Kuvan palautus -tila].

---

[113] Vianmääritys | Kuva (laatu) / näyttö

## Ruudun ylä- tai alaosassa on palkkeja/nauhoja.

Tässä tapauksessa televisio saattaa olla esittelytilassa. Yritä poistua esittelytilasta.

- Paina kaukosäätimen HOME-painiketta ja valitse [Asetukset] — [Myymälätilan asetukset]. Poista käytöstä [Esittelytila] ja [Kuvan palautus -tila].

---

[114] Vianmääritys | Kuva (laatu) / näyttö

## Korkean erottelutarkkuuden HDR-kuvia ei näytetä.

---

Seuraavaa tarvitaan, kun katsellaan suuren erottelutarkkuuden HDR-kuvia, kuten 4K (50p/60p)\*.

- Liitä 4K (50p/60p)\* -muodossa toimiva laite HDMI IN 2/3 -tuloon.
- Käytä Korkealuokkaiset nopeat HDMI-kaapelit -kaapelia, joka tukee 18 Gbit/s -nopeutta.
- Aseta [HDMI-signaalimuoto] tilaan [Vahvistettu muoto] valitsemalla [Asetukset] — [Ulkoiset tulot] — [HDMI-signaalimuoto] — [Vahvistettu muoto].
- Tarkista, että liitetyllä laitteella on viimeisimmät asetukset tai laiteohjelmisto.

\* Saatavuus vaihtelee mallin/alueen/maan mukaan.

---

[115] Vianmääritys | Kuva (laatu) / näyttö

## 3D-kuvia ei näytetä. 3D-vaikutelma on heikko. (vain 3D-mallit)

---

3D-malleilla on [3D-asetukset] kohdassa [Asetukset] — [Näyttö].

- Jos kaksi kuvaa näytetään rinnakkain, paina ACTION MENU-painiketta ja valitse sitten [3D] — [3D-näyttö] — [3D (Side-by-Side)].  
Jos kaksi kuvaa näytetään päällekkäin, paina ACTION MENU-painiketta ja valitse sitten [3D] — [3D-näyttö] — [3D (Over-Under)].
- Jos [3D-näyttö] -näyttö tulee esiin, mutta 3D-kuvia ei näy, katkaise virta 3D-sisältöä toistavasta laitteesta ja kytke se sitten takaisin päälle.
- Saatu 3D-vaikutelma voi vaihdella eri henkilöillä.

### 4K-mallit

- 4K-tarkkuuden 3D-signaalia ei voida näyttää.
- Katsele passiivisten 3D-lasien televisiota suoraan edestä. 3D-vaikutelma ei ehkä ole yhtä selvä kaikilla katselupaikoilla. Säädä kuvaruudun katselukulmaa.

### Aktiivisten 3D-lasien mallit

- Varmista, ettei television ja aktiivisten 3D-lasien välillä ole esteitä.
- Vaihda aktiivisten 3D-lasien paristo.
- Varmista, että aktiivisiin 3D-laseihin on kytketty virta.
- Aktiiviset 3D-lasit on rekisteröitävä televisioon ennen käyttöä. Lasien käyttämiseksi toisen television kanssa ne on rekisteröitävä uudelleen. Katkaise virta laseista ennen uudelleenrekisteröintiä.
- Langattomat laitteet tai mikroaaltouunit voivat vaikuttaa 3D-lasien ja television väliseen yhteyteen, sillä televisio käyttää 2,4 GHz:n kaistaa. Yritä tarvittaessa rekisteröityä uudelleen.
- Jos laite, joka ei ole 3D-yhteensopiva (kuten kotiteatterijärjestelmä), liitetään television ja 3D-yhteensopivan laitteen välille, televisio ei näytä 3D-kuvia. Liitä 3D-yhteensopiva laite suoraan televisioon hyväksytyllä HIGH SPEED HDMI -kaapelilla, jossa on HDMI-logo.

Liittyvät aiheet

- [3D-perusteiden ymmärtäminen \(vain 3D-mallit\)](#).

---

[116] Vianmääritys | Kuva (laatu) / näyttö

## Ruudun molemmissa reunoissa näkyy mustia palkkeja, kun katsellaan 3D-kuvia. (vain 3D-mallit)

---

3D-malleilla on [3D-asetukset] kohdassa [Asetukset] — [Näyttö].

- Kuvan kummallakin puolella näkyy musta palkki 3D-signaalien käsittelyn aikana, kun 3D-kuvan syvyyttä säädetään toiminnolla [Asetukset] — [Näyttö] — [3D-asetukset] — [3D-syvyyden säätö].

---

[117] Vianmääritys | Kuva (laatu) / näyttö

## Et voi kytkeä 3D-näyttöä pois päältä 3D-sisällön katselun aikana. (vain 3D-mallit)

---

3D-malleilla on [3D-asetukset] kohdassa [Asetukset] — [Näyttö].

- 3D-signaalilla näytettävän 3D-sisällön katselun aikana television 3D-näyttöä ei voi sammuttaa. Kytke 3D-asetukset pois päältä liitetystä laitteesta (esim. Blu-ray-soittimesta).

---

[118] Vianmääritys | Kuva (laatu) / näyttö

## Viesti [3D-signaali havaittu.] tulee esiin automaattisesti, kun 3D-signaali tunnistetaan. (vain 3D-mallit)

---

3D-malleilla on [3D-asetukset] kohdassa [Asetukset] — [Näyttö].

- Poista [3D-signaalin ilmoitus] käytöstä. Paina HOME-painiketta, valitse sitten [Asetukset] — [Näyttö] — [3D-asetukset] — [3D-signaalin ilmoitus] — [Pois].

---

[119] Vianmääritys | Kuva (laatu) / näyttö

## Esiin tulee viesti sovelluksesta, jossa pyytää lupaa televisiotoiminnon käyttöön.

---

- Valitse, sallitaanko sovellukselle näytetyn toiminnon käyttö vai estetäänkö se.
- Voit tarkistaa sovellusten käyttöoikeuksien luettelon, joka on luokiteltu television toiminnon mukaan, ja muuttaa jokaisen sovelluksen käyttöoikeusasetuksia. Paina HOME-painiketta ja valitse [Asetukset] — [Sovellukset] — [Sov. käyttöoikeudet] — haluttu televisiotoiminto.

---

[120] Vianmääritys | Kuva (laatu) / näyttö

## Näyttö tummenee tietyn ajan kuluttua. (vain mallit, joissa on OLED-paneeli)

---

- Jos koko kuva tai osa kuvaa on paikallaan, näyttö tummenee vähitellen kuvan kiinnipalamisen vähentämiseksi. Tämä on paneelin suojausominaisuus eikä toimintahäiriö.
-

[121] Vianmääritys | Kuva (laatu) / näyttö

## Viesti [Paneelin päivitys keskeytyi] näytetään. (vain mallit, joissa on OLED-paneeli)

---

Paneelin päivitys kuvan kiinnipalamisen vähentämiseksi tapahtuu automaattisesti sen jälkeen, kun televisiota on käytetty pitkän aikaa. Jos televisioon on kytketty virta, virtajohto (verkkovirta) on irrotettu tai ympäristön lämpötila on alueen 10–40 °C ulkopuolella paneelin päivityksen aikana, prosessia ei voi suorittaa loppuun ja tämä viesti tulee näkyviin.

- Jos paneelin päivitys käynnistyi automaattisesti, se käynnistyy uudelleen, kun kytket television virran pois päältä kaukosäätimellä.
  - Jos paneelin päivitys käynnistettiin manuaalisesti, se on valittava uudelleen.
- 

[122] Vianmääritys | Kuva (laatu) / näyttö

## Olet huolissasi kuvan kiinnipalamisesta. (vain mallit, joissa on OLED-paneeli)

---

Jos samaa kuvaa esitetään toistuvasti tai pitkän aikaa, voi tapahtua kuvan kiinnipalaminen.

Kuvan kiinnipalamisen vähentämiseksi suosittelemme kytkemään virran pois normaalisti kaukosäätimen tai television virtapainikkeesta.

### Huomautus

- Suorita paneelin päivitys manuaalisesti vain, kun kuvan kiinnipalaminen on erityisen huomattavaa. Suorita se viitteenä vain kerran vuodessa. Vältä sen suorittamista useammin kuin kerran vuodessa, koska päivitys voi vaikuttaa paneelin käyttöikään.
- Kuva, joissa on kelloja ja kirkkaita värejä voivat aiheuttaa kuvan kiinnipalamista helposti. Vältä tämän tyyppisten kuvien esittämistä pitkän aikaa, muuten voi tapahtua kuvan kiinnipalamista.

### Liittyvät aiheet

- [\[Edistyneet paneeliasetukset\]](#) (vain mallit, joissa on OLED-paneeli)
- 

[123] Vianmääritys | Kuva (laatu) / näyttö

## Näyttöön tulee valkoisia viivoja. (vain mallit, joissa on OLED-paneeli)

---

- Paneelin päivitys kuvan kiinnipalamisen vähentämiseksi tapahtuu automaattisesti sen jälkeen, kun televisiota on käytetty pitkän aikaa. Paneelin päivitys alkaa sen jälkeen, kun televisio on sammutettu ja siihen kuluu noin yksi tunti. Näytöllä voi näkyä valkoisia viivoja paneelin päivityksen aikana. Tämä ei ole television häiriö.
- 

[124] Vianmääritys | Kuva (laatu) / näyttö

## Paneelin päivitys ei valmistu. (vain mallit, joissa on OLED-paneeli)

---

- Paneelin päivitys toimii, kun huoneen lämpötila on 10–40 °C. Jos huoneen lämpötila on tämän alueen ulkopuolella paneelin päivityksen aikana, prosessia ei suoriteta loppuun

---

[125] Vianmääritys

## Näppäimistö

---

### Et voi käyttää tämänhetkistä näyttöä sen jälkeen, kun näyttönäppäimistö on esillä.

- Kun haluat palata näyttönäppäimistön takana olevaan näyttöön, paina kaukosäätimen BACK-painiketta.

---

[126] Vianmääritys

## Lähetyksen vastaanotto

---

Määritä television vastaanoton vika tarkistamalla ensin nämä asiat.

Kuuluu estoääni tai virheviesti tulee esiin etkä voi katsella lähetyksiä.

Varjokuvia tai kaksoiskuvia tulee esiin.

Vain lumisadetta tai musta kuva tulee esiin ruutuun.

Esiin tulee kuva tai äänihäiriö, kun katsellaan analogista televisiokanavaa.

Jotkin kanavat ovat tyhjiä.

Huono vastaanotto tai huono kuvanlaatu digitaalisissa lähetyksissä.

Et voi katsella digitaalisia kanavia.

Kaikkia analogisia kanavia ei ole viritetty.

Et voi katsella satelliittikanavia. (Vain satelliitti-yhteensopivat mallit)

Joitakin digitaalisia kanavia puuttuu.

Satelliittiantenni on hyvä virittää.

---

[127] Vianmääritys | Lähetyksen vastaanotto

## Määritä television vastaanoton vika tarkistamalla ensin nämä asiat.

---

- Varmista, että antennikaapeli on liitetty tiukasti televisioon.
  - Varmista, ettei antennikaapeli ole löysällä tai irronnut.
  - Varmista, ettei kaapeli tai antennikaapelin liitin ole vahingoittunut.
- Katso suoratoistosisältöä kytkemällä televisio Internetiin.

### Vinkki

- Katso lisätietoja Sony-tukisivustolta.

[Tukisivusto](#)

### Liittyvät aiheet

- [Television kytkeminen Internetiin/verkkoon Wi-Fi-yhteydellä](#)
- [Yhdistäminen verkkoon LAN-kaapelilla](#)

---

[128] Vianmääritys | Lähetyksen vastaanotto

## Kuuluu estoääni tai virheviesti tulee esiin etkä voi katsella lähetyksiä.

---

- Varmista, että antennikaapeli on kytketty oikeisiin portteihin (televisiossa / liitetyissä laitteissa / seinässä).
- Varmista, ettei kaapeli ole vanha tai liittimen sisäpuoli ole oikosulussa.

---

[129] Vianmääritys | Lähetyksen vastaanotto

## Varjokuvia tai kaksoiskuvia tulee esiin.

---

- Tarkista kaapelin tai antennin kytkennät.
- Tarkista antennin sijainti ja suuntaus.
- Paina ACTION MENU-painiketta ja valitse sitten [Kuva] — [Lisäasetukset] — [Liike] — [Motionflow] — [Vakio] or [Pois].  
(Vain [Motionflow]-yhteensopivat mallit)  
[Motionflow]-yhteensopivilla malleilla on [Motionflow] kohdassa [Asetukset] — [Näyttö] — [Kuva] — [Lisäasetukset] — [Liike].

### Liittyvät aiheet

- [Vääristynyt kuva./Näyttö välkkyy.](#)
- [Määritä television vastaanoton vika tarkistamalla ensin nämä asiat.](#)

---

[130] Vianmääritys | Lähetyksen vastaanotto

## Vain lumisadetta tai musta kuva tulee esiin ruutuun.

---

- Tarkista, onko automaattinen viritys suoritettu.
- Tarkista, onko antenni vioittunut tai vääntynyt.
- Tarkista, onko antenni käyttöikänsä lopussa (3–5 vuotta normaalikäytössä, 1–2 vuotta merenrannalla).

### Liittyvät aiheet

- [Määritä television vastaanoton vika tarkistamalla ensin nämä asiat.](#)

---

[131] Vianmääritys | Lähetyksen vastaanotto

## Esiin tulee kuva tai äänihäiriö, kun katsellaan analogista televisiokanavaa.

---

- Tarkista [Manuaalinen viritys] -asetukset.  
Paina HOME-painiketta ja valitse sitten [Asetukset] — [Kanava-asetukset] — [Analoginen asennus] — [Manuaalinen viritys].
  - Paranna kuvaa ja äänen vastaanottoa suorittamalla [AFT]. (Vaihtoehtojen nimet vaihtelevat alueittain/maittain.)
  - Paranna analogisen vastaanoton ääntä asettamalla [Äänisuodin] -asetukseksi [Pois], [Matala] tai [Korkea].
  - Paranna kuvan vastaanottoa asettamalla [LNA]-asetukseksi [Pois]. ([LNA] ei ole ehkä käytettävissä kaikissa tilanteissa/maissa tai kaikilla alueilla.)
- Varmista, että antenni on liitetty korkealaatuisella 75 ohmin koaksiaalikaapelilla.
- Pidä antennikaapeli erossa muista liitäntäkaapeleista.

### Liittyvät aiheet

- [Määritä television vastaanoton vika tarkistamalla ensin nämä asiat.](#)

## Jotkin kanavat ovat tyhjiä.

- Kanava on salattu/maksullinen. Tilaa maksu-TV-palvelu.
- Kanavaa käytetään vain tiedonsiirtoon (ei kuvaa eikä ääntä).
- Kysy palvelutarjoajalta lähetyksen tarkat tiedot.

### Liittyvät aiheet

- [Määritä television vastaanoton vika tarkistamalla ensin nämä asiat.](#)

## Huono vastaanotto tai huono kuvanlaatu digitaalisissa lähetyksissä.

- Muuta maanpäällisen televisioantennin paikkaa, suuntaa ja kulmaa, jotta antennin signaalitaso maksimoituu. Varmista, ettei antennin suunta pääse muuttumaan vahingossa (esim. tuulen vaikutuksesta).
- Jos käytetään TV-antennivahvistinta, säädä sen signaalivahvistus.
- Jos antennin ja television välille liitetään laitteita (esim. TV-signaalin jakaja), TV-vastaanotto saattaa häiriytyä. Liitä antenni suoraan televisioon ja tarkista, paraneeko vastaanotto.
- Huonot sääolot voivat vaikuttaa satelliittilähetyksjärjestelmiin. Odota, että sää selkenee. (Vain satelliitti-yhteensopivat mallit)

### Liittyvät aiheet

- [Määritä television vastaanoton vika tarkistamalla ensin nämä asiat.](#)

## Et voi katsella digitaalisia kanavia.

- Kysy paikalliselta televisioasentajalta, onko alueellasi digitaalisia lähetyksiä.
- Hanki nykyistä tehokkaampi antenni.

### Liittyvät aiheet

- [Määritä television vastaanoton vika tarkistamalla ensin nämä asiat.](#)
- [Joitakin digitaalisia kanavia puuttuu.](#)

## Kaikkia analogisia kanavia ei ole viritetty.

- Yritä virittää kanavat manuaalisesti asetuksia muuttamalla. Paina HOME-painiketta ja valitse sitten [Asetukset] — [Kanava-asetukset] — [Analoginen asennus] — [Manuaalinen viritys]. ([Manuaalinen viritys] -toiminnon ja joidenkin sen vaihtoehtojen käytettävyyden voivat vaihdella alueen/maan/tilanteen mukaan.)

### Liittyvät aiheet

- [Joitakin digitaalisia kanavia puuttuu.](#)

## Et voi katsella satelliittikanavia. (Vain satelliittiyhteensopivat mallit)

Satelliittiyhteensopivilla malleilla on [Satelliitin asennus] kohdassa [Asetukset] — [Kanava-asetukset] — [Digi-tv-asetukset].

- Kysy paikalliselta televisioasentajalta, onko alueellasi satelliittilähetyksiä.
- Tarkista LNB-laite ja asetukset.
- Jos televisiossasi on sekä "MAIN"- että "SUB"-liitännät eikä sitä ole asetettu kaksoissatelliittiviritintilaan [Satelliittiviritimen tilan valinta] -asetuksella, "SUB"-merkittyä liitäntää ei voi käyttää. Liitä satelliittiantenni tässä tapauksessa "MAIN"-liitäntään.

### Liittyvät aiheet

- [Satelliittiantenni on hyvä virittää.](#)

## Joitakin digitaalisia kanavia puuttuu.

### Viritysalueen muuttaminen (käytettävissä alueen/maan mukaan)

Paina HOME-painiketta, valitse sitten [Asetukset] — [Kanava-asetukset] — [Digi-tv-asetukset] — [Digikanavien viritys] — [Automaattivirityksen kaista].

#### [Normaali]

Hakee alueella/maassa käytettävissä olevia kanavia.

#### [Täysi]

Hakee käytettävissä olevia kanavia riippumatta alueesta/maasta.

### Digitaalisten palveluiden päivitys

Voit suorittaa [Automaattiviritys], kun olet muuttanut uuteen asuntoon, vaihtanut palveluntarjoajaa tai haet hiljattain julkistettuja kanavia.

#### Automaattisten palvelupäivitysten määrittäminen

Suosittelimme, että sallit uusien digitaalisten palveluiden automaattisen lisäämisen, kun niitä otetaan käyttöön, määrittämällä [Autom. Palveluiden päivitys] -asetukseksi [Päällä].

- 1 **Paina HOME-painiketta ja valitse sitten [Asetukset] — [Kanava-asetukset] — [Digi-tv-asetukset] — [Tekniset asetukset] — [Autom. Palveluiden päivitys] — [Päällä].**

Jos sen asetuksena on [Pois], saat ilmoituksen uusista digitaalisista palveluista näytössä olevalla viestillä eikä palveluita lisätä automaattisesti.

#### Vinkki

- Tämän toiminnon saatavuus vaihtelee alueittain/maittain. Jos sitä ei ole käytettävissä, lisää uusia palveluita suorittamalla [Automaattiviritys].

### Liittyvät aiheet

- [Määritä television vastaanoton vika tarkistamalla ensin nämä asiat.](#)
- [Et voi katsella digitaalisia kanavia.](#)

[138] Vianmääritys | Lähetyksen vastaanotto

## Satelliittiantenni on hyvä virittää.

Jos sinulla on asennettuna satelliittiantenni, voit katsella satelliittilähetyksiä ja päättää asennustyyppin määrittämällä virittimen asetukset.

### Satelliitin virittäminen

- [Satelliittilähetyksen vastaanotto \(vain satelliittiyhteensopivat mallit\)](#)

#### Liittyvät aiheet

- [Määritä television vastaanoton vika tarkistamalla ensin nämä asiat.](#)

[139] Vianmääritys

## Ääni

[Ei ääntä mutta hyvä kuva.](#)

[Äänihäiriö.](#)

[Ei ääntä tai hiljainen ääni kotiteatterijärjestelmässä.](#)

[Vääristynyt ääni.](#)



[Kuulokkeiden/Bluetooth-äänilaitteen äänenvoimakkuutta ei voi säätää.](#)

[Haluat toistaa ääntä sekä kuulokkeista/Bluetooth-äänilaitteesta/äänijärjestelmästä että television kaiuttimista.](#)

[Olet huolestunut viiveestä kuvan ja äänen välillä.](#)

[140] Vianmääritys | Ääni

## Ei ääntä mutta hyvä kuva.

- Tarkista äänenvoimakkuussäätimet.
- Peruuta mykistys painamalla painiketta  tai +.
- Paina ACTION MENU -painiketta ja valitse sitten [Kaiuttimet] — [Television kaiutin].  
Jos sen asetuksena on [Äänijärjestelmä], television kaiuttimet toistavat vain näppäinten ja järjestelmän ääniä.
- Poista kuulokkeet.

#### Liittyvät aiheet

- [Ei ääntä tai hiljainen ääni kotiteatterijärjestelmässä.](#)

[141] Vianmääritys | Ääni

## Äänihäiriö.

- Varmista, että antenni on liitetty korkealaatuisella 75 ohmin koaksiaalikaapelilla.
- Pidä antennikaapeli erossa muista liitäntäkaapeleista.
- Voit välttää television häiriöt käyttämällä ehjää antennia.

#### Liittyvät aiheet

- [Vääristynyt ääni.](#)

[142] Vianmääritys | Ääni

## Ei ääntä tai hiljainen ääni kotiteatterijärjestelmässä.

- Paina ACTION MENU -painiketta ja valitse sitten [Kaiuttimet] — [Äänijärjestelmä].
- Määritä [Kuuloke/äänilähtö] -asetukseksi [Äänilähtö (kiinteä)] [Ääni]-asetuksessa.
- Jos äänijärjestelmä ei ole yhteensopiva Dolby Digital- tai DTS-järjestelmän kanssa, valitse kohdasta [Asetukset] — [Ääni] — [Digitaalisen äänen ulostulo] asetukseksi [PCM].
- Jos valitset analogisen (RF) kanavan ja kuva ei näy oikein, vaihda television lähetysjärjestelmää. Paina HOME-painiketta, valitse sitten [Asetukset] — [Kanava-asetukset] — [Analoginen asennus] — [Manuaalinen viritys] — [TV-järjestelmä]. ([Manuaalinen viritys] -toiminnon ja joidenkin sen vaihtoehtojen käytettävyys vaihtelee alueen/maan/tilanteen mukaan.)
- Sen mukaan mikä malli on käytössä, jos [Kaiuttimet]-asetuksena on [Television kaiutin] ja [Tarkka ääni -skaalaus (DSEE HX)] -asetuksena on [Autom.], DIGITAL AUDIO OUT (OPTICAL) on mykistetty.
- Valitse [Digitaalisen äänilähdön äänenvoimakkuus] -asetukseksi maksimiarvo [Ääni]-asetuksessa.
- Kun HDMI-tuloliitäntään liitetyssä laitteessa toistetaan Super Audio CD- tai DVD-Audio-levyä, DIGITAL AUDIO OUT (OPTICAL) -liitäntä ei ehkä lähetä äänisignaalia.

### Liittyvät aiheet

- [Äänihäiriö.](#)
- [Äänijärjestelmän liittäminen](#)

[143] Vianmääritys | Ääni

## Vääristynyt ääni.

- Tarkista antenni-/kaapeliliitäntä.
- Pidä antenni/kaapeli erillään muista liitäntäkaapeleista.
- Pidä televisio loitolla sähköhäiriölähteistä, kuten autoista, hiustenkuivaajista, Wi-Fi-laitteista, matkapuhelimista ja optisista laitteista.
- Jos asennat lisälaitteen, jätä laitteen ja television väliin hieman tilaa.
- Paranna analogisen vastaanoton ääntä suorittamalla [AFT] kohdassa [Manuaalinen viritys]. ([Manuaalinen viritys] -toiminnon ja joidenkin sen vaihtoehtojen käytettävyys voivat vaihdella alueen/maan/tilanteen mukaan.)
- Paranna analogisen vastaanoton ääntä asettamalla [Äänisuodin] -asetukseksi [Matala] tai [Korkea]. ([Äänisuodin] ei ole ehkä käytettävissä kaikilla alueilla tai kaikissa maissa.)

### Liittyvät aiheet

- [Äänihäiriö.](#)

[144] Vianmääritys | Ääni

## Kuulokkeiden/Bluetooth-äänilaitteen äänenvoimakkuutta ei voi säätää.

- Jos et pysty säätämään kuulokkeiden tai Bluetooth-äänilaitteen äänenvoimakkuutta  +/- -painikkeilla, paina ACTION MENU -painiketta ja valitse [Kuulokkeiden äänenvoimakkuus] / [Bluetooth – äänenvoimakkuus].

Bluetooth A2DP-tuetuista malleilla, joissa voidaan käyttää Bluetooth-äänilaitteita, on [A/V-synkronointi] kohdassa [Asetukset] — [Ääni].

---

[145] Vianmääritys | Ääni

## Haluat toistaa ääntä sekä kuulokkeista/Bluetooth-äänilaitteesta/äänijärjestelmästä että television kaiuttimista.

---

### Äänen toistaminen sekä kuulokkeista/Bluetooth-äänilaitteesta että television kaiuttimista

Ääntä voidaan toistaa molemmista kuulokkeista tai Bluetooth-äänilaitteesta ja television kaiuttimista alla olevalla asetuksella. Asetustapa vaihtelee sen mukaan, onko televisio A2DP-tuettu malli.

A2DP-tuetuilla malleilla, joissa voidaan käyttää Bluetooth-äänilaitteita, on [A/V-synkronointi] kohdassa [Asetukset] — [Ääni].

#### Jos televisio ei ole A2DP-tuettu malli

- Paina HOME-painiketta ja toista ääntä sekä kuulokkeisiin liitetystä laitteesta että television kaiuttimista valitsemalla [Asetukset] — [Ääni] — [Kaiuttimien mykistys liitettäessä kuulokkeet] — [Pois].

Bluetooth-äänilaitteita, kuten Bluetooth-kuulokkeita, ei voida käyttää.

#### Jos televisio on A2DP-tuettu malli

- Paina HOME-painiketta, ota se käyttöön ja toista ääntä sekä kuulokkeisiin liitetystä laitteesta että television kaiuttimista valitsemalla [Asetukset] — [Ääni] — [Audio sekä TV:n kaiuttimiin että toiseen laitteeseen].

### Äänentoisto sekä ARC-liittimellä kytketystä äänijärjestelmästä että television kaiuttimista

Ääntä voidaan toistaa sekä televisioon kytketystä äänijärjestelmästä että television kaiuttimista samanaikaisesti, kun seuraavat ehdot täyttyvät.

- Kytke televisio ja äänijärjestelmä digitaalisella optisella kaapelilla
- Aseta [Digitaalisen äänen ulostulo] -asetukseksi [PCM]

Katso lisätietoja digitaalisen optisen kaapelin liittämisestä [Äänijärjestelmän liittäminen](#) -sivulta.

---

[146] Vianmääritys | Ääni

## Olet huolestunut viiveestä kuvan ja äänen välillä.

---

### Jos Bluetooth-äänilaite on kytketty

Kuva ja ääni eivät täsmää, koska ääni viivästyy Bluetooth-ominaisuuksien vuoksi. Voit säätää kuvan ja äänen lähtösignaalin ajoitusta A/V-synkronointi -asetuksella.

- Kun haluat ottaa käyttöön, [A/V-synkronointi], paina HOME-painiketta ja  
1 valitse sitten [Asetukset] — [Ääni] — [A/V-synkronointi].

## Jos tietty äänijärjestelmä on liitetty HDMI-kaapelilla

Voit säätää kuvan ja äänen lähtösignaalin ajoitusta. Katso lisätietoja tuetuista malleista tukisivustolta.

- [Tukisivusto](#)

### Liittyvät aiheet

- [AV-synkronointiasetuksen säätö](#)
- [Äänijärjestelmän säätö](#)

---

[147] Vianmääritys

## Verkko (Internet/koti) / sovellukset

Televisio ei pysty muodostamaan Internet-/verkkoyhteyttä.

Suoratoistosovellusten kuvan ja/tai äänen laatu on heikko.

Televisio ei pysty muodostamaan yhteyttä palvelimeen.

Pääset Internetiin, mutta et tiettyihin sovelluksiin ja palveluihin.

---

[148] Vianmääritys | Verkko (Internet/koti) / sovellukset

## Televisio ei pysty muodostamaan Internet-/verkkoyhteyttä.

Jos langatonta yhteyttä ei saada muodostettua tai se katkeaa, kokeile seuraavaa.

- Paina HOME-painiketta ja tarkista, että seuraava asetus on käytössä.  
[Asetukset] — [Verkko] — [Lisäasetukset] — [Sisäinen Wi-Fi]
- Tarkista television ja langattoman reitittimen asennuspaikka. Seuraavat voivat vaikuttaa signaalin laatuun:
  - Lähellä on muita langattomia laitteita, mikroaaltouuni, loisteputkivalaisin tms.
  - Langattoman reitittimen ja television välissä on lattia tai seinä.
- Kytke langattoman reitittimen virta pois ja jälleen päälle.
- Jos sen langattoman reitittimen verkon nimeä (SSID), johon haluat muodostaa yhteyden, ei näytetä, anna verkon nimi (SSID) valitsemalla [[Syötä käsin]].

Jos ongelma ei ratkea aikaisemmilla toimenpiteillä tai et saa muodostettua yhteyttä edes kiinteällä verkolla, tarkasta verkkoyhteyden tila.

## Verkkoyhteyden tilan tarkistus

- 1 **Paina HOME-painiketta, valitse sitten [Asetukset] — [Verkko] — [Lisäasetukset] — [Verkon tila] — [Tarkista yhteys].**

Tarkista yhteystiedot verkkoyhteyksien ja/tai palvelimen käyttöohjeesta tai ota yhteys verkon asentaneeseen henkilöön (verkon ylläpitäjään).

### Vinkki

- Ratkaisu vaihtelee verkon tilan tarkistuksen mukaan. Katso kuhunkin ongelmaan tarkoitettut ratkaisut kohdasta ”[Usein kysytyt kysymykset](#)” Sony-tukisivustolta.

### Huomautus

- Jos LAN-kaapeli on kytketty aktiiviseen palvelimeen ja televisio on hakenut IP-osoitteen, tarkista palvelimen yhteydet ja määrytykset.

Paina HOME-painiketta ja valitse sitten [Asetukset] — [Verkko] — [Lisäasetukset] — [Verkon tila].

#### Liittyvät aiheet

- [Television kytkeminen Internetiin/verkkoon Wi-Fi-yhteydellä](#)
- [Yhdistäminen verkkoon LAN-kaapelilla](#)

---

[149] Vianmääritys | Verkko (Internet/koti) / sovellukset

## Suoratoistosovellusten kuvan ja/tai äänen laatu on heikko.

---

- Videokuvan laatu riippuu palveluntarjoajan videon alkuperäisestä laadusta sekä yhteysnopeudesta.
- Jotta videoiden suoratoistosta Internetistä voi nauttia, tarvitaan vakaa ja suuren tiedonsiirtonopeuden verkko. Yleensä tarvitaan seuraavien kaltaiset nopeudet:
  - Perustarkkuuden (SD) Internet-videon suoratoisto: 2,5 Mbit/s
  - Teräväpiirtotarkkuuden (HD) Internet-videon suoratoisto: 10 Mbit/s
  - Ultra HD (4K) -laatuisen Internet-videon suoratoisto: 25 Mbit/s
- Langattoman verkon yhteyden laatu vaihtelee riippuen television ja langattoman reitittimen välisestä etäisyydestä tai esteistä (esim. seinä), ympäristön häiriöiden ja langattoman reitittimen laadusta. Käytä tässä tapauksessa langallista yhteyttä tai kokeile 5 GHz:n kaistaa.
- 5 GHz:n kaistaa ei ehkä tueta kaikilla alueilla/kaikissa maissa. Jos 5 GHz:n kaistaa ei tueta, televisio voidaan yhdistää ainoastaan 2,4 GHz:n kaistaa käyttävään reitittimeen.
- Käytettäessä langatonta verkkoa pidä langattomat laitteet toisiaan lähellä ja vältä esteitä.
- Pidä laitteet, jotka lähettävät RF-häiriöitä (kuten mikroaaltoja), poissa television ja langattoman reitittimen läheisyydestä tai katkaise kyseisten laitteiden virta.
- Ääntä ei toisteta videoille, joissa ei ole ääntä.

### Vinkki

- Katso lisätietoja Sony-tukisivustolta.  
[Tukisivusto](#)

#### Liittyvät aiheet

- [Yhdistäminen verkkoon LAN-kaapelilla](#)
- [Television kytkeminen Internetiin/verkkoon Wi-Fi-yhteydellä](#)

---

[150] Vianmääritys | Verkko (Internet/koti) / sovellukset

## Televisio ei pysty muodostamaan yhteyttä palvelimeen.

---

- Tarkista LAN-kaapelin kytkentä tai langaton yhteys palvelimeen ja televisioon.
- Varmista, että television verkkoasetukset on määritetty oikein.
- Tarkista LAN-kaapelin kytkentä tai langaton yhteys sekä palvelin. Television ja palvelimen yhteys on ehkä katkennut.

- Tarkista [Palvelindiagnostiikka] -toiminnolla, toimiiko mediapalvelimen ja television välinen yhteys oikein. Paina HOME-painiketta ja valitse sitten [Asetukset] — [Verkko] — [Kotiverkkoasetus] — [Palvelindiagnostiikka].

#### Liittyvät aiheet

- [Kotiverkon toiminnot](#)
- [Televisio ei pysty muodostamaan Internet-/verkkoyhteyttä.](#)

[151] Vianmääritys | Verkko (Internet/koti) / sovellukset

## Pääset Internetiin, mutta et tiettyihin sovelluksiin ja palveluihin.

- Tämän television päivämäärän ja kellonajan asetukset saattavat olla väärin. Et voi ehkä kytkeytyä joihinkin sovelluksiin ja palveluihin, jos kellonaika ei ole oikein.  
Paina HOME-painiketta ja säädä sitten kellonaikaa automaattisesti verkon kautta valitsemalla [Asetukset] — [Päivämäärä ja aika] — [Automaattinen päivä ja aika] — [Käytä verkon aikaa].
- Tarkista, että LAN-kaapeli tai reitittimen/modeemin\* virtajohto (verkkovirta) on kytketty kunnolla.  
\* Yhteyden luonti Internetiin edellyttää reitittimen/modeemin asetusten tekemistä ensin. Lisätietoja reitittimen/modeemin asetuksista saat Internet-palveluntarjoajaltasi.
- Yritä käyttää sovelluksia myöhemmin. Sovelluksen palveluntarjoajalla saattaa olla palvelukatkos.

### Vinkki

- Katso lisätietoja Sony-tukisivustolta.  
[Tukisivusto](#)

#### Liittyvät aiheet

- [Yhdistäminen verkkoon LAN-kaapelilla](#)
- [Televisio kytkeminen Internetiin/verkkoon Wi-Fi-yhteydellä](#)

[152] Vianmääritys

## Kaukosäädin/lisävarusteet

Kaukosäädin ei toimi.

Et saa kytketyksi virtaa 3D-laseihin. (vain 3D-mallit)

Aktiivisten 3D-lasien LED-merkkivalo vilkkuu. (vain 3D-mallit)

[153] Vianmääritys | Kaukosäädin/lisävarusteet

## Kaukosäädin ei toimi.

### Tarkista, että televisio toimii oikein

- Selvitä, johtuuko ongelma kaukosäätimestä, painamalla television virtapainiketta. Katso virtapainikkeen paikka television toimitukseen kuuluvasta Viiteopas -oppaasta.
- Jos televisio ei toimi, kokeile sen asetusten palauttamista.  
[Jos television asetusten täydellinen palautus \(uudelleenkäynnistys\) joudutaan](#)

## Tarkista, että kaukosäädin toimii oikein

- Suuntaa kaukosäädin television etuosassa olevaan kaukosäätimen tunnistimeen.
- Poista kaikki esteet kaukosäätimen tunnistimen edestä.
- Loisteputkivalaisimien valo voi häiritä kaukosäätimen toimintaa; kokeile sammuttaa loisteputkivalaisin.
- Tarkista, että paristot ovat oikeinpäin paristokotelon plus- (+) ja miinus-symbolien (-) mukaisesti.
- Paristojen varaus saattaa olla heikko. Irrota kaukosäätimen kansi ja vaihda paristot uusiin.

### - Liukuva

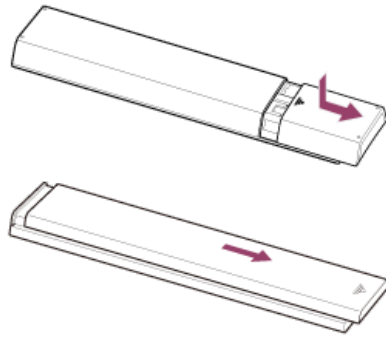

### - Paina-vapauta

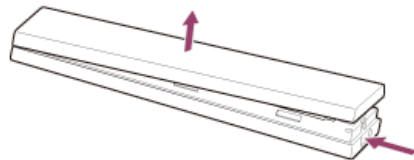

## Kaukosäätimen palautus

Jos kaukosäädin ei toimi oikein huonon paristokosketuksen tai staattisen sähkön vuoksi, ongelma voidaan ehkä ratkaista palauttamalla kaukosäädin.

- 1 **Poista paristot kaukosäätimestä.**
- 2 **Paina kaukosäätimen virtapainiketta noin kolmen sekunnin ajan.**
- 3 **Asenna paristot kaukosäätimeen.**

Jos ongelma ei häviä, katso lisätietoja [Jos television asetusten täydellinen palautus \(uudelleenkäynnistys\)](#), [joudutaan tekemään-](#) ja [Vianmääritys ja usein kysytyt kysymykset](#) -sivuilta.

### Huomautus

- Kun irrotat television virtajohdon pistorasiasta ja kytket sen takaisin, television virta ei kytkeydy hetkeen päälle, vaikka painat kaukosäätimen tai television virtapainiketta. Näin on siksi, että järjestelmän alustukseen kuluu aikaa. Odota noin 10–20 sekuntia ja yritä uudelleen.
- Kun et voi käyttää äänihakua, aktivoi  -painike painamalla HOME-painiketta ja valitsemalla [Asetukset] — [Äänellä toimiva kauko-ohjaus].

### Liittyvät aiheet

- [Kaukosäätimen käyttö](#)
- [Ääneen perustuva haku](#)

## Et saa kytketyksi virtaa 3D-laseihin. (vain 3D-mallit)

- Vaihda paristo. (Koskee vain mallia TDG-BT400A/BT500A.)

- 1 **Paina avauspainiketta esim. kynänkärjellä, ota paristokotelo ulos ja vaihda paristo uuteen.**

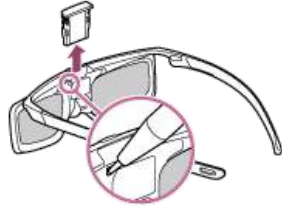

- 2 **Vaihda paristo uuteen. Varmista tämän jälkeen, että työnnät paristokotelo, kunnes se lukkiutuu paikalleen.**

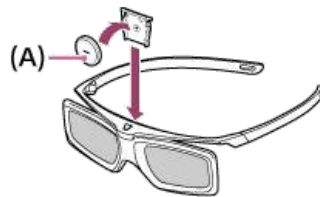

(A) CR2025 (-) puoli

## Aktiivisten 3D-lasien LED-merkkivalo vilkkuu. (vain 3D-mallit)

- Syttyy 3 sekunniksi, kun laitat lasit päälle.



- Välähtää 2 sekunnin välein: osoittaa, että lasien virta on kytketty.
- Välähtää 3 kertaa: osoittaa, että lasien virta on katkaistu.
- Vilkkuu vuorotellen vihreänä ja keltaisena: osoittaa, että lasien rekisteröinti on alkanut.
- Vilkkuu 3 kertaa 2 sekunnin välein: osoittaa, että pariston virta on lähes lopussa.  
Vaihda paristo.

### Liittyvät aiheet

- [Et saa kytketyksi virtaa 3D-laseihin. \(vain 3D-mallit\).](#)

## Virta

[Television virta katkeaa automaattisesti.](#)

[Television virta kytkeytyy päälle automaattisesti.](#)

[Televisio sammuu välittömästi käynnistämisen jälkeen. \(vain mallit, joissa on OLED-paneeli\)](#)

---

[157] Vianmääritys | Virta

## Television virta katkeaa automaattisesti.

---

- Näyttö on ehkä kytketty pois päältä [Uniajastin] -asetusten vuoksi.
- Tarkista [Ajastin]-toiminnon [Kesto]-asetus.
- Tarkista, onko [Television valmiustila] kohdassa [Eko] käytössä.
- Näyttö on ehkä kytketty pois päältä [Näytönsäästäjä] -asetusten vuoksi.

### Liittyvät aiheet

- [Ajastimen asettaminen](#)

---

[158] Vianmääritys | Virta

## Television virta kytkeytyy päälle automaattisesti.

---

- Tarkista, onko [Ajastin] käytössä.
- Poista käytöstä [Autom. TV-virta] -asetus kohdassa [BRAVIA Sync – asetukset].

### Liittyvät aiheet

- [BRAVIA Sync -yhteensopivat laitteet](#)
- [Ajastimen asettaminen](#)

---

[159] Vianmääritys | Virta

## Telesio sammuu välittömästi käynnistämisen jälkeen. (vain mallit, joissa on OLED-paneeli)

---

Tässä tapauksessa televisio saattaa olla palautustilassa. Kun Kuvan palautus -tila on päällä, television virta sammuu noin 10 minuuttia käynnistämisen jälkeen, ja sitten televisio käynnistyy uudelleen vähentääkseen kuvan juuttumista. Tämä ei ole television häiriö.

Käynnistä televisio uudelleen kaukosäätimellä ja poista kuvan palautus -tila käytöstä.

- Paina kaukosäätimen HOME-painiketta ja valitse [Asetukset] — [Myyvälätilan asetukset]. Poista käytöstä [Kuvan palautus -tila].

---

[160] Vianmääritys | Virta

## Television virta ei kytkeydy päälle.

---

Suorita toimenpiteet alla olevassa järjestyksessä, kunnes ongelma on ratkaistu.

### 1. Tarkista, käynnistyykö televisio kaukosäätimellä.

Osoita kaukosäädintä television edessä olevaa anturia kohti ja paina kaukosäätimen virtapainiketta.

Tarkista, kytkeytyykö television virta tai syttyykö valaistuksen LED.

Jos valaistuksen LED syttyy, mutta television virta ei kytkeydy päälle, kokeile television palauttamista (uudelleenkäynnistystä).

- [Jos television asetusten täydellinen palautus \(uudelleenkäynnistys\) joudutaan tekemään](#)

## 2. Tarkista, kytkeytyykö television virta päälle television kaukosäätimellä.

Paina television virtapainiketta ja tarkista, kytkeytyykö televisioon virta. Virtapainike on television sivulla tai takana.

Katso lisätietoja television Viiteopas -oppaasta.

Jos television virta kytkeytyy päälle tällä toimenpiteellä, kaukosäätimessä voi olla ongelma. Katso lisätietoja seuraavasta aiheesta.

- [Kaukosäädin ei toimi.](#)

## 3. Irrota virtajohto (verkkovirran johdin) ja odota 2 minuuttia (3 minuuttia malleilla, joilla on OLED-paneeli).

Irrota television virtajohto (verkkovirran johdin) seinäpistorakkeesta ja odota 2 minuuttia (3 minuuttia malleilla, joilla on OLED-paneeli). Liitä sitten virtajohto (verkkovirran johdin) takaisin seinäpistorakkeeseen. Paina kaukosäätimen tai television virtapainiketta 20 sekunnin jälkeen.

### Vinkki

- Kun irrotat television virtajohdon pistorasiasta ja kytket sen takaisin, television virta ei kytkeydy hetkeen päälle, vaikka painat kaukosäätimen tai television virtapainiketta. Näin on siksi, että järjestelmän alustukseen kuluu aikaa. Odota noin 10–20 sekuntia ja yritä uudelleen.

#### Liittyvät aiheet

- [Kaukosäädin ei toimi.](#)
- [Jos television asetusten täydellinen palautus \(uudelleenkäynnistys\) joudutaan tekemään](#)

---

[161] Vianmääritys

## Liitetyt laitteet

---

[Ei kuvaa liitetystä laitteesta.](#)

[Et pysty valitsemaan liitettyä laitetta Home-valikosta.](#)

[Joissakin ohjelmissa digitaalisissa lähteissä on näkyvissä yksityiskohtien menetystä.](#)

[Valokuvien tai kansioiden esittäminen kestää kauan.](#)

[Liitettyä BRAVIA Sync HDMI -laitetta ei löydy.](#)

[Kaukosäätimen EXT.BOX MENU -painike ei toimi. Tämä ominaisuus on käytettävissä televisioissa, joiden toimitetussa kaukosäätimessä on EXT.BOX MENU -painike.](#)

[Et pysty kytkemään digisovitinta \(kaapeli- ja satelliittidigisovitinta\) pois päältä television kaukosäätimellä IR Blaster -toiminnon kautta.](#)

[Et pysty ohjaamaan toista AV-viritinvahvistinta.](#)

[Ulkoista laitetta \(kuten digisovitinta tai AV-viritinvahvistinta\) ei pystytä ohjaamaan IR Blaster -laitteen kautta. \(Vain IR Blaster -yhteensopivat mallit\)](#)

[Joitakin USB-laitteella tai palvelimella olevia mediatiedostoja ei näytetä.](#)

[Toiminnot keskeytyvät tai laite ei toimi.](#)

[Joitakin maksullisia sisältöjä ei voi toistaa.](#)

---

[162] Vianmääritys | Liitetyt laitteet

## Ei kuvaa liitetystä laitteesta.

---

- Kytke virta liitettyyn laitteeseen.
- Tarkista laitteen ja television välinen kaapeliliitäntä.
- Tuo tuloliitäntäluettelo näkyviin painamalla -painiketta ja valitse sitten haluttu tuloliitäntä.
- Aseta USB-laite oikein paikalleen.
- Varmista, että USB-laite on alustettu oikein.
- Toimivuutta ei taata kaikkien USB-laitteiden kanssa. Toiminnot voivat myös vaihdella USB-laitteen tai toistettavien videoiden ominaisuuksien mukaan.
- Jos liitetty laite on yhdistetty HDMI IN 2- tai 3-liitäntään, yhdistä se HDMI IN 1- tai 4-liitäntään.
- Vaihda sen HDMI-tulon, jossa kuva ei näy, HDMI-signaalin muoto tavalliseen muotoon. Paina HOME-painiketta, valitse sitten [Asetukset] — [Ulkoiset tulot] — [HDMI-signaalinmuoto].

### Liittyvät aiheet

- [Television käyttö muiden laitteiden kanssa](#)

---

[163] Vianmääritys | Liitetyt laitteet

## Et pysty valitsemaan liitettyä laitetta Home-valikosta.

---

- Tarkista kaapeliliitäntä.

### Liittyvät aiheet

- [Television käyttö muiden laitteiden kanssa](#)

---

[164] Vianmääritys | Liitetyt laitteet

## Joissakin ohjelmissa digitaalisissa lähteissä on näkyvissä yksityiskohtien menetystä.

---

- Tietyissä digitaalisissa lähetyksissä ja DVD-levyillä käytetyn lähdesisällön digitaalisen pakkauksen vuoksi näytöllä voi näkyä normaalia vähemmän yksityiskohtia tai artefakteja (pieniä lohkoja, pisteitä tai pikselöitymistä). Artefaktien näkyminen riippuu television selkeydestä ja tarkkuudesta.

---

[165] Vianmääritys | Liitetyt laitteet

## Valokuvien tai kansioden esittäminen kestää kauan.

---

- Kuvan tai tiedoston koosta ja kansiossa olevien tiedostojen määrästä riippuen joidenkin valokuvien tai kansioden näyttäminen saattaa kestää jonkin aikaa.
- Aina, kun USB-laite liitetään televisioon, voi kestää jopa pari minuuttia, ennen kuin valokuvat näytetään.

### Liittyvät aiheet

- [Ei kuvaa liitetystä laitteesta.](#)

## Liitettyä BRAVIA Sync HDMI -laitetta ei löydy.

- Tarkista, että laite on BRAVIA Sync -yhteensopiva.
- Varmista, että [HDMI-ohjaus] on määritetty BRAVIA Sync -yhteensopivaan laitteeseen ja että [BRAVIA Sync – asetukset] — [BRAVIA Sync – ohjaus] on määritetty televisioon.

### Liittyvät aiheet

- [BRAVIA Sync -yhteensopivat laitteet](#)

## Kaukosäätimen EXT.BOX MENU -painike ei toimi.

Tämä ominaisuus on käytettävissä televisioissa, joiden toimitetussa kaukosäätimessä on EXT.BOX MENU -painike.

IR Blaster – yhteensopivissa malleissa on [IR Blaster -määritys] kohdassa [Asetukset] — [Ulkoiset tulot].

- EXT.BOX MENU -painikkeen käyttämiseksi, liitä IR Blaster ja tee sen asetukset (mallit, joiden mukana toimitetaan IR Blaster -laite). Liitä IR Blaster -laite, paina HOME-painiketta ja valitse sitten [Asetukset] — [Ulkoiset tulot] — [IR Blaster -määritys]. (IR Blaster -yhteensopivia malleja ei ole ehkä saatavana mallin/maan mukaan.)
- Jos BRAVIA Sync -yhteensopiva laite on liitetty ja näytetään HDMI-tulon avulla, joissakin malleissa voidaan näyttää valikko käyttämällä EXT.BOX MENU -painiketta, mutta toimivuutta ei taata kaikilla laitteilla.

### Liittyvät aiheet

- [Ulkoista laitetta \(kuten digisovitinta tai AV-viritinvahvistinta\) ei pystytä ohjaamaan IR Blaster -laitteen kautta.](#) (Vain IR Blaster -yhteensopivat mallit).

## Et pysty kytkemään digisovitinta (kaapeli- ja satelliittidigisovitinta) pois päältä television kaukosäätimellä IR Blaster -toiminnon kautta.

IR Blaster – yhteensopivissa malleissa on [IR Blaster -määritys] kohdassa [Asetukset] — [Ulkoiset tulot].

- Paina ACTION MENU -painiketta ja valitse sitten [Virta (STB)] kohdassa [Valikko].

## Et pysty ohjaamaan toista AV-viritinvahvistinta.

- Vain yhden BRAVIA Sync -yhteensopivan AV-viritinvahvistimen käyttö on mahdollista.

### Liittyvät aiheet

- [BRAVIA Sync -yhteensopivat laitteet](#)

## Ulkoista laitetta (kuten digisovitinta tai AV-viritinvahvistinta) ei pystytä ohjaamaan IR Blaster -laitteen kautta. (Vain IR Blaster -yhteensopivat mallit)

---

IR Blaster – yhteensopivissa malleissa on [IR Blaster -määritys] kohdassa [Asetukset] — [Ulkoiset tulot].

- Varmista, että IR Blaster on asennettu oikein ja IR-lähetin on sijoitettu lähelle ulkoisen laitteen IR-vastaanotinta.
- Varmista, että televisio tukee ulkoista laitetta.
- Jos pidät kaukosäätimen painiketta painettuna, toimenpide ei ehkä toimi. Yritä sen sijaan painaa painiketta toistuvasti.
- Jotkin ulkoiset laitteet eivät ehkä reagoi Toimintavalikko -valikon kaikkiin painikkeisiin.
- IR Blaster -laitetta ei ole ehkä määritetty asianmukaisesti. Jos haluat määrittää IR Blaster -laitteen asetukset, paina HOME-painiketta ja valitse sitten [Asetukset] — [Ulkoiset tulot] — [IR Blaster -määritys].

### Liittyvät aiheet

- [IR Blaster -laitteen liittäminen \(vain IR Blaster -laiteyhteensopivat mallit\)](#).

## Joitakin USB-laitteella tai palvelimella olevia mediatiedostoja ei näytetä.

---

- Tiedostot, joita ei tueta, eivät ehkä näy.
- Kaikkia kansioita/tiedostoja ei ehkä näytetä järjestelmän tilasta riippuen.

### Liittyvät aiheet

- [Tuetut tiedostot ja muodot](#)

## Toiminnot keskeytyvät tai laite ei toimi.

---

- Tarkista, onko laitteeseen kytketty virta.
- Vaihda laitteen paristot.
- Rekisteröi laite uudelleen.
- Bluetooth-laitteet käyttävät 2,4 GHz:n taajuutta, minkä vuoksi yhteysnopeus voi hidastua tai yhteys voi katketa ajoittain WLAN-häiriöiden vuoksi.  
Jos lähelle on sijoitettu kodinkoneita (esim. mikroaaltouuneja tai mobiililaitteita), radioaaltohäiriöt ovat todennäköisempiä.
- Televisio tai laite eivät ehkä toimi metalliliniessä langattoman yhteyden häiriöiden vuoksi.
- Television ja muiden laitteiden käyttökelpoiset yhteysetäisyydet on ilmoitettu kyseisen laitteen käyttöohjeessa.
- Kun televisioon on yhdistetty useita Bluetooth-laitteita, Bluetooth-yhteyden laatu saattaa heikentyä.

## Liittyvät aiheet

- [Bluetooth-laitteet](#)

[173] Vianmääritys | Liitetyt laitteet

## Joitakin maksullisia sisältöjä ei voi toistaa.

- Lähdelaitteen on noudatettava HDCP (High-bandwidth Digital Content Protection) 2.0/2.1/2.2 -standardeja.  
Joitakin maksullisia sisältöjä ei ehkä näytetä, jos lähdelaitte ei ole standardien HDCP 2.0/2.1/2.2 mukainen.

[174] Vianmääritys

## USB-kiintolevytaltiointi (vain USB-kiintolevylaitteella varustetut taltioivat mallit)

Et voi käyttää USB-kiintolevylaitetta. (Vain USB-kiintolevylle tallentavat mallit).

USB-kiintolevylaitetta ei voi rekisteröidä. (Vain USB-kiintolevylaitteella varustetut taltioivat mallit)

Tallennusta ei voi suorittaa./Taltiointi epäonnistui. (Vain USB-kiintolevylaitteella varustetut taltioivat mallit)

Tallennettu sisältö katosi. (Vain USB-kiintolevylaitteella varustetut taltioivat mallit)

USB-kiintolevylaitte toimii, vaikka siihen ei ole kytketty virtaa. (Vain USB-kiintolevylaitteella varustetut taltioivat mallit)

[175] Vianmääritys | USB-kiintolevytaltiointi (vain USB-kiintolevylaitteella varustetut taltioivat mallit)

## Et voi käyttää USB-kiintolevylaitetta. (Vain USB-kiintolevylle tallentavat mallit)

USB-kiintolevylle tallentavilla malleilla on [Tallennuslaitteen asetukset] kohdassa [Asetukset].

- Tarkista, että USB-kiintolevylaitte on:
  - liitetty asianmukaisesti.  
Tarkista, onko se liitetty siniseen USB3-porttiin, joka on merkitty "HDD REC".
  - kytketty päälle.
  - rekisteröity televisioon.  
Rekisteröi USB-kiintolevylaitte televisioon painamalla HOME-painiketta ja valitse sitten [Asetukset] — [Tallennuslaitteen asetukset] — [HDD-rekisteröinti].
- USB-kiintolevylaitteen liittämistä USB-keskittimen kautta ei tueta.
- Tarkista, että USB-kiintolevylaitteen määrittelyt ovat vaatimusten mukaisia, suorittamalla [HDD:n kapasiteetin tarkastus].  
Paina HOME-painiketta, valitse sitten [Asetukset] — [Tallennuslaitteen asetukset] — [HDD:n kapasiteetin tarkastus].

## Liittyvät aiheet

- [Tietoja USB-kiintolevylaitteen käytöstä taltiointiin \(vain USB-kiintolevylaitteella varustetut taltioivat mallit\)](#)

## USB-kiintolevyllä ei voi rekisteröidä. (Vain USB-kiintolevyllä varustetut taltioivat mallit)

---

- Tarkista, onko USB-kiintolevyllä liitetty USB3-porttiin (sininen), joka on merkitty "HDD REC".
- Jos USB-kiintolevyllä on liitetty asianmukaisesti USB3-porttiin, rekisteröi se uudelleen taltiointiin, koska se on jo rekisteröity muuhun tarkoitukseen kuin taltiointiin käytettävänä laitteena (kuten muistiksi).

### Huomautus

- Jos USB1- ja USB2-portteihin on liitetty laitteita, poista ne väliaikaisesti, kun rekisteröit USB-kiintolevyllä.

- 1 **Paina HOME-painiketta ja valitse sitten [Asetukset] — [Tallennustila ja nollaus].**
- 2 **Valitse kohdasta [Laitteen tallennustila] USB-kiintolevyllä, jonka haluat rekisteröidä taltiointiin.**
- 3 **Valitse [Rekisteröi tallennusta varten].**
- 4 **Rekisteröi USB-kiintolevyllä televisioon näytön ohjeiden mukaisesti.**

- Tarkista, ovatko USB-kiintolevyllä määrittämät vaatimukset mukaisia, suorittamalla [HDD:n kapasiteetin tarkastus].

Kun haluat suorittaa toiminnon [HDD:n kapasiteetin tarkastus], paina HOME-painiketta ja valitse sitten [Asetukset] — [Tallennuslaitteen asetukset] — [HDD:n kapasiteetin tarkastus].

## Tallennusta ei voi suorittaa./Taltiointi epäonnistui. (Vain USB-kiintolevyllä varustetut taltioivat mallit)

---

USB-kiintolevyllä tallentavilla malleilla on [Tallennuslaitteen asetukset] kohdassa [Asetukset].

- Jos taltiointi epäonnistuu, syy luetellaan kohdassa [Tallennusvirheluettelo]. Paina TITLE LIST -painiketta ja valitse sitten [Tallennusvirheluettelo].
- Tarkista kiintolevyn käytettävissä oleva tila. Jos siinä on hyvin vähän tilaa jäljellä, poista tarpeetonta sisältöä.
- Seuraavia ohjelmia ei voi taltioida.
  - Kopiointisuojatut ohjelmat
  - Analogiset ohjelmat
  - Ohjelmat ulkoisista tuloliitännöistä (mukaan lukien ohjelmat liitetystä digisovittimesta)
  - Sisällön suoratoisto
- Ajastettu taltiointi ei ole ehkä mahdollista, jos ohjelmien lähetysaika muuttuu.

- [Tietoja USB-kiintolevylaitteen käytöstä taltiointiin \(vain USB-kiintolevylaitteella varustetut taltioivat mallit\)](#).

---

[178] Vianmääritys | USB-kiintolevytaltiointi (vain USB-kiintolevylaitteella varustetut taltioivat mallit)

## Tallennettu sisältö katosi. (Vain USB-kiintolevylaitteella varustetut taltioivat mallit)

- Taltiointia ei voi suorittaa, jos virtajohto (verkkovirta) tai liitetyt kaapelit on irrotettu taltiointia aikana. Älä irrota kaapeleita sisällön taltiointia aikana. Muuten taltioitu sisältö tai kaikki taltioitu sisältö menetetään.

---

[179] Vianmääritys | USB-kiintolevytaltiointi (vain USB-kiintolevylaitteella varustetut taltioivat mallit)

## USB-kiintolevylaitte toimii, vaikka siihen ei ole kytketty virtaa. (Vain USB-kiintolevylaitteella varustetut taltioivat mallit)

- Liitetty USB-kiintolevy voi pyöriä tai laitteen LED-merkkivalo voi syttyä, kun televisio vastaanottaa EPG-tietoja valmiustilan aikana.

---

[180] Vianmääritys

## LED

---

[Valaistuksen LED syttyy ajoittain.](#)

[Haluat poistaa valaistuksen LEDin käytöstä, jotta se ei pala tai vilku.](#)

---

[181] Vianmääritys | LED

## Valaistuksen LED syttyy ajoittain.

Valaistuksen LED syttyy eri tilanteissa, kuten ohjelmiston päivitysten tai televisiolähetyksen tallennuksen aikana.

Katso lisätietoja kohdasta [Miten valaistuksen LED-merkkivalo syttyy.](#)

---

[182] Vianmääritys | LED

## Haluat poistaa valaistuksen LEDin käytöstä, jotta se ei pala tai vilku.

Voit sammuttaa sen. Paina HOME-painiketta, valitse sitten [Asetukset] — [Valaistuksen LED] — [Pois].

### Huomautus

- Suosittelemme, ettet muuta tätä asetusta normaaleissa olosuhteissa, koska et pysty tunnistamaan, onko televisio taltioimassa, päällä tai pois päältä tai ajastin on asetettu.
-

# Hakemisto

---

## TV-ohjelmat

- [DISCOVER](#)
- [GUIDE](#)
- [Vuorovaikutteiset lähetykset](#)
- [Satelliittilähetykset](#)
- [Taltiointi](#)
- [Kanava-asetukset](#)
- [Lapsilukko](#)

## Kuva/näyttö

- [Kuva kuvassa \(PIP-tila\)](#)
- [3D](#)
- [4K-kuvat](#)
- [HOME](#)
- [Näyttö](#)
- [Päivämäärä ja aika](#)
- [Kieli/Language](#)
- [Edistyneet paneeliasetukset](#)
- [Kuvapisteen vaihto](#)
- [Paneelin päivitys](#)

## Ääni/puhe

- [Puhehaku, käyttö](#)
- [Ääni](#)
- [Puheen tunnistus](#)

## Kaukosäädin

- [Kaukosäädin, käyttö](#)
- [Puhehaku](#)
- [HOME](#)
- [DISCOVER](#)
- [ACTION MENU](#)
- [Syöttö](#)
- [SYNC MENU](#)

## Liitännät

- [Bluetooth](#)
- [Google Cast](#)
- [BRAVIA Sync](#)
- [Internet](#)
- [Wi-Fi Direct](#)

## Ulkoiset laitteet

- [USB-tallennusvälineet, taltiointi](#)
- [Blu-ray/DVD-soittimet, liittäminen](#)
- [USB-muistitikut jne.](#)
- [Tietokoneet](#)
- [Digikamerat, videokamerat](#)
- [Äänijärjestelmät](#)
- [Langaton bassokaiutin](#)

## Sovellukset

- [Siirtäminen USB-muistitikulle](#)
- [Google Play Kauppa](#)
- [YouTube](#)
- [Netflix](#)

## Tiedoston toisto

- Tietokoneet
- Tuetut tiedostot ja muodot
- Digikamerat, videokamerat

## **Muut**

- Uudelleenkäynnistys
  - Järjestelmän ohjelmistopäivitys
-