

Sisällysluettelo

| | |
|--------------------------|---|
| TÄRKEÄ HUOMAUTUS | 3 |
| Turvallisuusohjeet | 3 |
| Varotoimet | 5 |

Osat ja painikkeet

| | |
|-------------------|---|
| Televisio | 7 |
| Kaukosäädin | 8 |

TV:n yhdistäminen Internetiin

| | |
|--|----|
| Internet-yhteyden määrittäminen | 11 |
| Tyyppi 1: Suojattu verkko Wi-Fi Protected Setup™ (WPS) -asetuksella | 11 |
| Tyyppi 2: Suojattu verkko ilman Wi-Fi Protected Setup™ (WPS) -asetusta | 12 |
| Tyyppi 3: Suojaamaton verkko minkä tyyppisellä langattomalla LAN-reitittimellä tahansa | 12 |
| Tyyppi 4: Lankaverkon määrittäminen | 12 |
| Lankaverkon valmistelu | 13 |
| Verkon tilan tarkastelu | 13 |
| Jos et saa yhteyttä Internetiin | 13 |
| Tietosuojakäytäntö | 13 |

Television katselu

| | |
|-----------------------------------|----|
| Katselutyylin vaihtaminen | 14 |
| Näyttöformaatin muuttaminen | 14 |
| Näyttötilan valinta | 14 |

Home-valikossa liikkuminen

| | |
|---|----|
| Kaikki sovellukset | 15 |
| Photo Sharing Plus | 15 |
| Television käyttäminen valokuvakehystilassa | 16 |
| Ohjelmalista | 16 |
| Digitaalinen ohjelmaopas | 16 |
| Tallenteet | 17 |
| Media | 17 |
| Valokuvien/musiikin/videoiden toisto USB-liitännän kautta | 17 |
| Valokuvien/musiikin/videoiden toisto Kotiverkon kautta | 18 |
| Asetukset | 19 |
| Järjestelmäasetukset | 19 |
| Asiakastuki | 29 |

Kuvien katseleminen liitetystä laitteesta

| | |
|---|----|
| Liitäntäkaavio | 30 |
| Audio- ja videolaitteiden käyttäminen | 32 |
| Näytön peilauksen käyttäminen | 32 |
| Television asennus seinälle | 33 |

Lisätietoja

| | |
|-----------------------|----|
| Vianetsintä | 34 |
| Kuva | 34 |
| Ääni | 34 |
| Kanavat | 35 |
| Verkko | 35 |
| Yleistä | 36 |
| Tekniset tiedot | 37 |

Internet-yhteys ja tietosuojia

Tämä tuote yhdistyy Internetiin, Internet-yhteyden varmistamiseksi, alkuasennuksen aikana heti, kun verkko on kytketty ja myöhemmin Kotivalikon määrittämiseksi. IP-osoitettasi käytetään tässä ja kaikissa muissa Internet-yhteyksissä. Jos et halua IP-osoitettasi käytettävän ollenkaan, älä aseta langatonta Internet-toimintoa, äläkä yhdistä Internet-johdotta. Katso yksityisyysdetsuojantiedot, jotka on esitetty asetusikkunoissa, saadaksesi lisätietoja Internet-yhteyksistä.

Johdanto

Kiitos, että valitsit tämän Sonyn tuotteen. Lue nämä käyttöohjeet huolellisesti, ennen kuin alat käyttää televisiota. Säilytä käyttöohjeet tulevaa tarvetta varten.

Huomautus

- Lue "Turvallisuusohjeet" (sivu 3) ennen TV:n käyttöä.
- Asetusoppaassa ja tässä käyttöohjeessa käytetyt kuvat ja piirroksot ovat ohjeellisia ja voivat poiketa kyseisestä tuotteesta.
- Mallin nimessä oleva merkintä "xx" vastaa television rakenteeseen, väriin tai järjestelmään liittyvää yhtä numeroa.

Asetusoppaan sijainti

Asetusopas on TV:n laatikossa pehmusteen päällä.

Tunnistemerkitöjen sijainti

TV-mallin merkinnät, valmistuspäivämäärä (vuosi/kuukausi) ja jännitemerkintä sijaitsevat television takaosassa tai pakkauksessa.

Malleille, joiden toimitukseen sisältyy verkkolaite: Verkkolaitteen malli- ja sarjanumeron sisältävät tarrat sijaitsevat verkkolaitteen pohjassa.

VAROITUS

ÄLÄ SIOJITA
KYNTTILÄÄ TAI MUUTA
AVOTULTA TÄMÄN TUOTTEEN
LÄHELLE, JOTTA VÄLTÄT
TULIPALON VAARAN.



TÄRKEÄ HUOMAUTUS

Tämä tuote on valmistettu Sony Corporationin puolesta, Sony Corporation, 1-7-1 Konan Minato-ku Tokyo, 108-0075 Japani. Tämän tuotteen Euroopan Unionin lainsäädännön vaatimustenmukaisuutta koskevat kyselyt tulee osoittaa valtuutetuille edustajalle, Sony Belgium, bijkantor van Sony Europe Limited, Da Vincilaan 7-D1, 1935 Zaventem, Belgia. Huolto tai takuu asioita koskevat kyselyt pyydämme ystävällisesti osoittamaan takuu tai huolto dokumenteissa mainituille edustajille.

Langattomaan signaaliin liittyvä huomautus

Sony Corporation vakuuttaa täten että tyyppinen laite on direktiivin 1999/5/EE oleellisten vaatimusten ja sitä koskevien direktiivin muiden ehtojen mukainen.

Halutessasi lisätietoja, käy osoitteessa:
<http://www.compliance.sony.de/>

Tätä radiolaitetta voidaan käyttää EU:n alueella loukkaamatta sovellettavia vaatimuksia radiotaajuuksien käytöstä.



Turvallisuusohjeet

VAROITUS

- Älä jätä paristoja alttiiksi kuumuudelle, kuten auringonpaisteelle tai avotulelle.
- Älä koskaan sijoita televisiota epävakaaan paikkaan. Televisio saattaa pudota ja aiheuttaa vakavan loukkaantumisen tai kuoleman. Usein erityisesti lasten loukkaantuminen voidaan välttää noudattamalla seuraavia yksinkertaisia varoituksia:
 - Käytä television valmistajan suosittelemaa kaappia tai jalustaa.
 - Käytä vain huonekaluja, jotka kantavat television painon turvallisesti.
 - Varmista, että televisio ei ulotu sen alla olevan huonekalun reunujen ulkopuolelle.
 - Älä sijoita televisiota korkean huonekalun päälle (esimerkiksi kaappi tai kirjahylly) kiinnittämättä huonekalua ja televisiota soveltuvaan tukeen.
 - Älä aseta television ja sen alustan väliin liinoja tai muita materiaaleja.
 - Opetä lapsille, että huonekalujen päälle kipeäminen televisioon tai sen säätimiin ulottumiseksi on vaarallista. Jos säilytät vanhan televisiosia ja siirät sen toiseen paikkaan, huomioi samat seikat sen sijoittelussa.

Asennus ja käyttö

Noudata television asennuksessa ja käytössä seuraavia ohjeita välttääksesi tulipalon tai sähköiskun vaaran tai laitteen vaurioitumisen ja/tai henkilövahingot.

Asennus

- Televisio on sijoitettava helposti käsillä olevan verkkopistorasian lähelle.
- Asetä TV tukevalle, tasaiselle alustalle, ettei se keikahda ja aiheuta henkilövahinkoja tai omaisuusvahinkoja.
- Asenna televisio niin, ettei sen pöytäjalusta työnny televisiojalustan ulkopuolelle (ei sisälly toimitukseen). Jos pöytäjalusta työnny televisiojalustan ulkopuolelle, se voi aiheuttaa television kaatumisen, putoamisen tai henkilövahingon tai television vaurioitumisen.

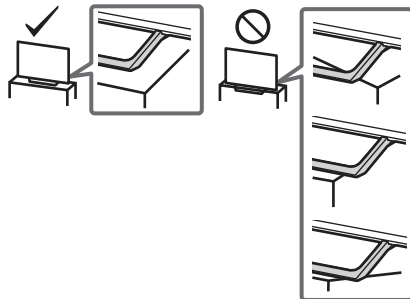

- Seinäasennuksen saa suorittaa ainoastaan asiantunteva henkilöstö.
- Turvallisuussyistä on erittäin tärkeää käyttää Sonyn varusteita: Seinäasennuskiinnitin – SU-WL450

- Muista käyttää seinäasennuskiinnittimen mukana toimitettuja ruuveja, kun kiinnität seinäasennuskiinnittimen TV-vastaanottimeen. Mukana toimitetut ruuvit on suunniteltu kuvan mukaisesti mitattuna seinäasennuskiinnittimen asennuspinnasta. Ruuvien halkaisija ja pituus vaihtelevat riippuen seinäasennustelineen mallista. Muiden kuin mukana toimitettujen ruuvien käyttö voi aiheuttaa vaurioita television sisäosiin, television putoamisen tai muuta vahinkoa.

8 mm - 12 mm

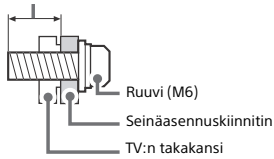

Laitteen kuljettaminen ja siirtäminen

- Irrota kaikki kaapelit ennen television siirtämistä.
- Suurikokoisen television siirtämisessä tarvitaan vähintään kaksi henkilöä.
- Kun TV:tä kuljetetaan käsin, pidä siitä kiinni alla olevan kuvan mukaisesti. Älä paina LCD-näytön pintaa tai näytön ympärillä olevaa kehystä.
- Kun nostat tai siirrät televisiota, kannattele sitä tukevasti alapuolelta.

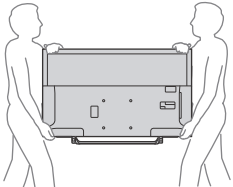

- Älä altista laitetta iksulle tai liialliselle tärinälle kuljetuksen aikana.
- Kun toimitat television huoltoon, tai kun kuljetat sitä muuton yhteydessä, pakkaa laite alkuperäiseen pakkaukseen ja suoja se alkuperäisillä pakkausmateriaaleilla.

Kaatumisen estäminen

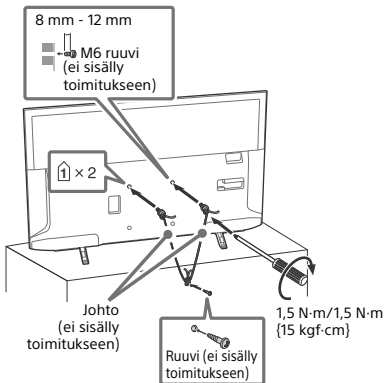

Ilmanvaihto

- Älä peitä television ilmanvaihtoaukkoja äläkä työnä mitään kotelon sisään.
- Jätä television ympärille tilaa alla olevan kuvan mukaisesti.
- Sonyn seinäasennuskiinnittimen käyttäminen on erittäin suositeltavaa riittävän ilmankierron varmistamiseksi.

Asennus seinälle

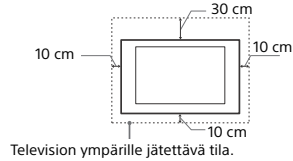

Asennus jalustalle

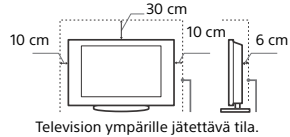

- Noudata seuraavia ohjeita varmistaaksesi asianmukaisen ilmanvaihdon ja estääksesi liian tai pölyn kerääntymisen:
 - Älä asenna televisiota takaosan varaan, ylösalaisin, takaperin tai sivuttain.
 - Älä sijoita televisiota hyllyn, maton tai vuoteen päälle tai kaapin sisälle.
 - Älä sijoita televisiota millään tekstiilillä tai muilla vastaavilla, esimerkiksi verhoilla tai sanomalehdellä jne.
 - Älä asenna televisiota alla olevien kuvien mukaisesti.

Ilmankierto estynyt.

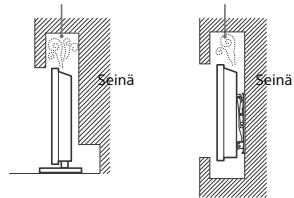

Verkkovirtajohto

- Noudata verkkovirtajohdon ja pistorasian käsittelyssä seuraavia ohjeita välttääksesi tulipalon tai sähköiskun vaaran, laitteen vaurioitumisen ja/tai henkilövahingon:
 - Käytä ainoastaan Sonyn verkkovirtajohtoa. Älä käytä muiden valmistajien johtoja.
 - Työnä pistoke kunnolla pistorasiaan.
 - Television saa kytkeä ainoastaan 220 V - 240 V verkkovirtaan.
 - Irrota verkkovirtajohto pistorasiasta kaapeleiden asennuksen ajaksi turvallisuuden vuoksi. Varo kompastumasta kaapeleihin.
 - Irrota verkkovirtajohto pistorasiasta ennen kuin teet mitään toimenpiteitä televisiolle tai siirrät sitä.
 - Pidä verkkovirtajohto etäällä lämmönlähteistä.
 - Irrota pistoke pistorasiasta ja puhdista se säännöllisin väliajoin.
 - Jos pistoke on pölyinen ja siihen tiivistyy kosteutta, sen eriste voi vaurioitua ja seurauksena voi olla tulipalo.

Huomautus

- Älä käytä television mukana toimitettua verkkovirtajohtoa minkään muun laitteen virtaliitännässä.
- Älä purista, taivuta tai kierrä verkkovirtajohtoa voimakkaasti. Johtimet voivat paljastua tai rikkoutua.
- Älä tee muutoksia verkkovirtajohtoon.
- Älä aseta raskaita esineitä verkkovirtajohdon päälle.
- Kun irrotat pistokkeen pistorasiasta, älä vedä johdosta.
- Älä kytke liian montaa laitetta samaan pistorasiaan.
- Älä käytä vääranlaista pistorasiaa.

VERKKOLAITETTA KOSKEVA HUOMAUTUS (vain malleille, joiden toimitukseen sisältyy verkkolaite)

Varoitus

Suojaa laite sateelta ja kosteudelta tulipalo- ja sähköiskuvaaran estämiseksi.

Älä aseta maljakoita tai muita nestettä sisältäviä esineitä laitteeseen päälle tulipalo- ja sähköiskuvaaran vuoksi. Älä asenna tätä laitetta suljettuun tilaan, esimerkiksi kirjahyllyyn tai vastaavaan.

- Varmista, että pistorasia on lähellä laitetta ja että siihen on helppo päästä käsiksi.
- Muista käyttää toimitettua verkkolaitetta ja virtajohtoa.
- Älä käytä mitään muuta verkkolaitetta. Se voi aiheuttaa toimintahäiriön.
- Liitä verkkolaite pistorasiaan, joka on helposti käsillä.
- Älä käännyt virtajohtoa verkkolaitteen ympärille. Sydänlanka saattaa katketa ja/tai se voi aiheuttaa toimintahäiriön mediavastaanottoon.



- Älä koske verkkolaitteeseen merrillä käsillä.
- Jos havaitset verkkolaitteen toiminnassa jotain tavallista poikkeavaa, irrota se heti pistorasiasta.
- Vastaanotinta ei kytketä irti verkkovirrasta niin kauan kuin se on liitetty pistorasiaan, vaikka siitä olisi katkaistu virta.
- Koska verkkolaite lämpenee pitkäaikaisessa käytössä, se saattaa tuntua kuumalta, kun sitä kosketaan kädellä.

Kielletyt käyttötavat

Älä asenna tai käytä televisiota seuraavassa kuvatuissa paikoissa, ympäristöissä tai tilanteissa. Seurauksena voi olla toimintahäiriöitä, jotka aiheuttavat tulipalon, sähköiskun, laitteen vaurioitumisen ja/tai henkilövaurioita.

Kielletyt sijoituspaikat:

- Ulkotilat (suora auringonpaiste), merenranta, laiva tai muu alus, ajoneuvon sisätilat, terveydenhoitolaikokset, epävakaa sijoituspaikka, altistus vedelle, sateelle, kosteudelle tai savulle.

Kielletty ympäristö:

- Kuuma, kostea ja hyvin pölyinen ympäristö; paikat, joissa television sisään voi mennä hyönteisiä tai joissa televisio voi joutua alttiiksi tärinälle; tulenarkojen esineiden läheisyys (kynttilät jne.). Television päälle ei saa tiputtaa tai roiskuttaa mitään nesteitä eikä sen päälle saa laittaa nesteillä täytettyjä esineitä (esim. kukkamaljakkoo).

Kielletyt tilanteet:

- Käytä kostein käsin, suojapaneeli irrotettuna tai sellaisten lisälaitteiden kanssa, jotka eivät ole valmistajan hyväksymiä. Irrota television virtapistoke ja antennin pistoke pistorasiasta ukkosmyrskyn aikana.
- Asentaa TV niin, että se ulottuu avoimeen tilaan. Television törmäyvä henkilö tai esine voi vahingoittaa sitä.



- Sijoittaa TV kosteaan tai pölyiseen ympäristöön tai huoneeseen, jossa on öljyistä savua tai höyryä (keittolevyjen tai ilmastokäyttäjien läheisyyteen). Tästä voi olla seurauksena tulipalo, sähköisku tai tuotteen vääntyminen.
- Asentaa TV paikkaan, jossa se altistuu äärimmäisille lämpötiloille, kuten suoraan auringonpaisteseen, lämpöpatterin tai lämmityskanavan läheisyyteen. Televisio voi ylikuumentua tällaisissa olosuhteissa, mistä voi olla seurauksena sen kotelon vääntyminen ja/tai toimintahäiriö.

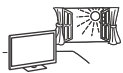

- Jos televisio sijoitetaan kylpylän tai kuumaan lähteen puhuhuoneeseen, rikkihöyryt jne. voivat vahingoittaa televisiota.



- Älä aseta ruutua suoraan keino- tai auringonvaloon. Se huonontaa kuvan laatua.
- Väitä television siirtämisestä kylmässä lämpimään. Äkilliset huonelämpötilan muutokset voivat aiheuttaa kosteuden tiivistymistä. Tämä voi heikentää television kuvanlaatua ja/tai väritointia. Jos näin käy, anna kosteuden haihtua kokonaan ennen virran kytkemistä televisioon.

Särkyminen vaara:

- Älä heitä mitään televisiota kohti. Näytön lasi voi särkyä iskun voimasta aiheuttaen vakavia vaurioita.
- Jos television näyttöön pintaan tulee vaurioita, älä koske siihen ennen kuin olet irrottanut virtajohtoon pistorasiasta välttääksesi mahdollisen sähköiskun.

Kun televisiota ei käytetä

- Jos et käytä televisiota useaan päivään, kytke se irti verkkovirrasta ympäristö- ja turvallisuusyistä.
- Televisio ei kytkeydy kokonaan irti verkkovirrasta, kun se kytketään pois päältä virtakytkimellä. Kytke televisio kokonaan irti verkkovirrasta irrottamalla pistoke verkkopistorasiasta.
- Joissakin TV:issä voi olla toimintoja, jotka toimiakseen edellyttävät TV:n olevan valmiustilassa.

Lasten turvallisuus

- Älä anna lasten kiivetä television päälle.
- Varoitusta: Pidä pienet varusteet poissa lasten ulottuvilta, jotta niitä ei niellä erehdyksissä (esim. digitaalinen audioliittimen sovitin (saatavuus riippuu maasta/alueesta/TV:n mallista), ruuvit ym.).

Toimintaohjeet ongelmatilanteissa...

Katkaise virta televisiosta ja irrota pistoke pistorasiasta välittömästi, jos jokin alla mainituista ongelmatilanteista esiintyy. Toimita televisio tarkastettavaksi valtuutettuun huoltoon jälleennyjään tai Sonyn huoltokeskuksen kautta.

Ongelmatilanteet:

- Verkkovirtajohto on vaurioitunut.
- Pistoke ei ole sopiva.
- Televisio on vaurioitunut putoamisen, iskun tai törmäyksen vuoksi.
- Television sisään on päässyt nestettä tai esineitä.

Tietoja LCD-TV:n lämpötilasta

Jos LCD-TV:tä käytetään pitkää aikaa, paneelin ympäristö lämpenee. Kädellä kokeiltaessa se voi tuntua kuumalta.

Varoimet

Television katseleminen

- Katsele televisiota kohtuullisessa valaistuksessa, sillä katselu heikossa valaistuksessa tai pitkään aikaa rasittaa silmiä.
- Säädä äänenvoimakkuus kuulokkeita käyttäessäsi riittävän pieneksi, sillä suuri äänenvoimakkuus voi vahingoittaa kuuloa.

LCD-näyttö

- LCD-näyttö on valmistettu pitkälle kehitetyn teknologian mukaisesti, ja siinä on tehokkaita pikseleitä vähintään 99,99 %. LCD-näytössä voi näkyä jatkuvasti mustia pisteitä tai kirkkaita valopisteitä (punainen, sininen tai vihreä). Tämä on LCD-näytön normaali ominaisuus eikä siis merkki viasta.
- Älä paina tai raaputa näyttöön pintaan äläkä laita mitään esineitä television päälle. Kuva voi muuttua epätasaiseksi tai LCD-näyttö voi vahingoittua.
- Jos televisiota käytetään kylmässä paikassa, kuvaan saattaa tulla väristymiä tai kuva voi tummua. Tämä ei ole merkki viasta. Nämä ilmiöt häviävät lämpötilan noustessa.

- Jos näyttöön jätetään liikkumaton kuva pitkäksi ajaksi, näyttöön saattaa jäädä jälkikuva. Sen pitäisi kuitenkin kadota jonkin ajan kuluessa.
- Näytön ja kotelon lämpeneminen television käytön aikana on normaalia.
- LCD-näyttö sisältää pienen määrän nestekeitteitä. Noudata paikallisia jätehuoltomääräyksiä.

Television näytön pinnan ja kotelon käsittelemisen ja puhdistaminen

Irrota television kytketty virtajohto pistorasiasta aina ennen television puhdistusta.

Noudata seuraavia ohjeita välttääksesi vahingoittamasta kotelon tai näytön pintaa.

- Pyyhi pöly varovasti näytön pinnasta tai kotelosta pehmeällä liinalla. Jos pöly ei lähdä pois helposti, pyyhi näyttö pehmeällä liinalla, joka on kostutettu laimealla pesuaineliuoksella.
- Älä koskaan ruskuta vettä tai pesuainetta suoraan television. Sitä voi valua näytön alaosaan tai ulkopuolisiin osiin ja päästä television sisään, mikä voi aiheuttaa vaurioita televisiolle.
- Älä käytä hankaustyynyjä, hapanta tai emäksistä pesuainetta, hankausjauhetta tai liuotinta, kuten alkoholia, bensiiniä tai tinneriä, tai hyönteismyrkkyä. Tällaisten aineiden käyttö tai pitkäaikainen kosketus kumin tai vinyylin kanssa voi vahingoittaa näytön ja kotelon pintaa.
- Ilmanvaihtoaukot on suositeltavaa imuroida säännöllisin väliajoin hyvän ilmanvaihdon varmistamiseksi.
- Kun säädät television katselukulmaa, siirrä laitetta varovasti, jotta se ei irtoa tai luiskahda pois pöytäalustalta.



Television käytöstäpoisto ja hävittäminen



Käytöstä poistettujen sähkö- ja elektroniikkalaitteiden hävittäminen (koskee Euroopan yhteisön ja muiden Euroopan maiden jätehuoltoa)

Tämä laitteeseen tai sen pakkaukseen merkitty symboli tarkoittaa, että laitetta ei saa käsitellä kotitalousjätteenä. Sen sijaan laite on

toimitettava sähkö- ja elektroniikkalaitteiden kierrätyksestä huolehtivaan keräys- ja kierrätyspisteeseen. Varmistamalla, että tämä laite hävitetään asianmukaisesti, voit auttaa estämään mahdollisia ympäristö- ja terveyshaittoja, joita muuten voi aiheutua laitteen epäasianmukaisesta käsittelystä. Materiaalien kierrätys säästää luonnonvaroja. Lisätietoja laitteen käsittelystä, talteenotosta ja kierrätyksestä on saatavilla paikallisilta ympäristöviranomaisilta, jätehuoltokeskuksesta tai liikkeestä, josta laite on ostettu.



Käytöstä poistettujen paristojen hävitys (koskee Euroopan unionia sekä muita Euroopan maita, joissa on erillisiä keräysjärjestelmiä)

Tämä symboli paristossa tai sen pakkauksessa tarkoittaa, ettei paristoa lasketa normaalkiksi

kotitalousjätteeksi. Tietyissä paristoissa tätä symbolia voidaan käyttää yhdessä kemikaalia ilmaisevan symbolin kanssa. Paristoon on lisätty kemikaaleja elohopea (Hg) ja lyijyä (Pb) ilmaisevat symbolit, jos paristo sisältää enemmän kuin 0,0005 % elohopeaa tai enemmän kuin 0,004 % lyijyä. Varmistamalla, että paristo poistetaan käytöstä asiaan kuuluvalla tavalla, estetään mahdollisia negatiivisia vaikutuksia luonnolle ja ihmisten terveydelle, joita paristojen väärä hävittäminen saattaa aiheuttaa. Materiaalien kierrätys auttaa säästämään luonnonvaroja. Mikäli tuotteen turvallisuus, suorituskyky tai tietojen säilyminen vaatii, että paristo on kiinteästi kytketty laitteeseen, tulee pariston vaihto suorittaa valtuutetun huollon toimesta. Jotta varmistetaan, että käytöstä poistettu tuote käsitellään asianmukaisesti, tulee tuote viedä käytöstä poistettujen sähkö- ja elektroniikkalaitteiden vastaanotuspisteeseen. Muiden paristojen osalta tarkista käyttöohjeesta miten paristo irrotetaan tuotteesta turvallisesti. Toimita käytöstä poistettu paristo paristojen vastaanotuspisteeseen. Lisätietoja tuotteiden ja paristojen kierrätyksestä saa paikallisilta viranomaisilta, jäteyhtiöistä tai liikkeestä, josta tuote on ostettu.

Lisälaitteet

- Pidä kaikki sähkömagneettista säteilyä aiheuttavat lisävarusteet tai laitteet poissa television läheltä. Sähkömagneettinen säteily voi aiheuttaa häiriöitä kuvaan ja/tai kohinaa.
- Tämä laite on testattu ja sen on todettu noudattavan EMC-direktiivissä esitettyjä rajoja, kun käytetään yhteyssignaali johtoa, joka on lyhyempi kuin 3 metriä.
- Tämä laite on testattu ja sen on todettu noudattavan EMC-direktiivissä esitettyjä rajoja, kun antenni-/satelliitti-/kaapeli-TV-liitäntään käytetään RF-johtoa, joka on lyhyempi kuin 30 metriä.

Suosittelut F-tyyppin liitin

Sisäjohtimen ulkonema liitäntäosasta on oltava alle 1,5 mm.

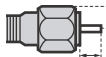

Korkeintaan 7 mm

Korkeintaan 1,5 mm

(Viitteellinen kuva F-tyyppin liittimestä)

Huomioitavaa kaukosäätimen käytöstä

- Tarkista oikea polariteetti asentaessasi paristoja.
- Älä käytä yhdessä erityyppisiä paristoja tai uusia ja vanhoja paristoja.
- Hävitä käytetyt paristot ympäristöystävällisesti. Joissakin maissa paristojen hävittämiseen liittyy määräyksiä. Kysy neuvoa paikalliselta viranomaiselta.
- Käsittele kaukosäädintä varovasti. Varo pudottamasta kaukosäädintä tai astumasta sen päälle. Älä myöskään kaada mitään nestettä kaukosäätimen päälle.
- Älä laita kaukosäädintä lämmönlähteen lähelle tai suoraan auringonvaloon. Älä myöskään pidä sitä kosteassa huoneessa.

Laitteen langattoman yhteyden toiminta

- Älä käytä laitetta lääketieteellisten laitteiden (kuten sydämentahdistimen) lähellä, jottei laitteiden toiminta häiriinny.
- Vaikka tämä laite lähettää ja vastaanottaa salattua signaalia, varmista kuitenkin, että signaalia ei kaapata. Sony ei vastaa signaalin kaappamisesta aiheutuvista seurauksista.
- Tämä laite on asennettava ja sitä on käytettävä siten, että laitteen antenni on vähintään 20 cm:n etäisyydellä käyttäjän kehosta.

Televisio

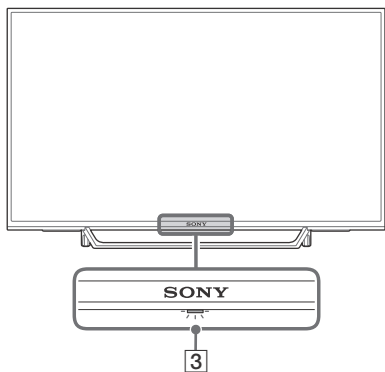
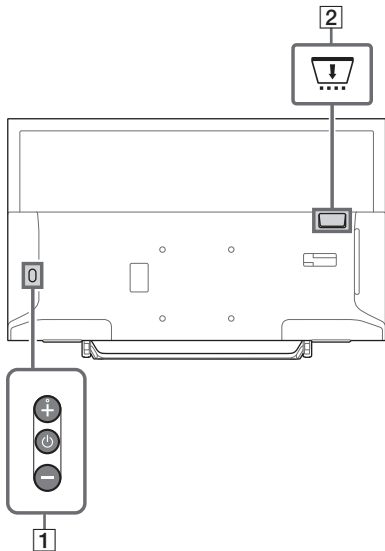

1 ⏻ (Virta) / + / -

Paina lyhyesti painiketta ⏻ kytkeäksesi TV:hen virran.

Paina ⏻-painiketta pitkään, kunnes TV sammuu.

Kun TV on toiminnassa, Äännoimakkuus

Paina painiketta + tai - suuretaaksesi/ pienentääksesi äännoimakkuutta.

Voit myös painaa painiketta ⏻, kunnes ilmoitus 🗣️ näytetään. Suurentaa/pienentää äännoimakkuutta painettaessa painiketta + tai -.

Tulo

Paina painiketta ⏻, kunnes ilmoitus 📺 näytetään.

Siirtää valittua tulosignaali lähettä painettaessa painiketta + (ylös) tai - (alas).

Ohjelma

Paina painiketta ⏻, kunnes ilmoitus **PROG** näytetään.

Valitse ohjelma painamalla painiketta + (ylös) tai - (alas).

2 📺 **Maksu-TV-moduuli (CAM)**

- Antaa pääsyn maksu-TV-palveluihin. Lisätietoja on maksu-TV-moduulin käyttöoppaassa.
- Älä aseta älykorttia suoraan maksu-TV-moduulin paikkaan. Se on asetettava hyväksytyin jälleenmyyjäsi tarjoamaan maksu-TV-moduuliin.
- Maksu-TV-moduulia ei tueta kaikissa maissa / kaikilla alueilla. Tarkista hyväksytyiltä jälleenmyyjältäsi.
- Maksu-TV-moduulin viesti voidaan näyttää, kun vaihdat digitaaliseen ohjelmaan Internet-videon käytön jälkeen.

3 (Tunnistimet/LED-ilmaisim)

- Vastaanottaa kaukosäätimen signaalit. Älä aseta mitään tunnistimen päälle. Muutoin sen toiminta voi häiriintyä.
- Palaa keltaisena, kun [Uniajastin] tai [Ajastin] on asetettu (sivu 26) tai TV on Valokuvakehystilassa (sivu 16).
- Palaa valkoisena, kun [Virransäätö] -asetukseksi on valittu [Kuva pois] (sivu 28).
- Palaa valkoisena, kun televisio on toiminnassa.
- Ei pala, kun televisio on valmiustilassa.
- Viilkuu, kun kaukosäädintä käytetään.
- Palaa punaisena tallennustilassa.

Huomautus

- Varmista, että virta on katkaistu televisiosta, ennen kuin irrotat verkkovirtajohdon pistorasiasta.
- Jos haluat kytkeä television kokonaan irti verkkovirrasta, irrota pistoke pistorasiasta.
- Odota hetki tulosignaalia valittaessa, kun vaihdetaan toiseen tuloon.

Kaukosäädin

Kaukosäätimen painikkeiden muoto, sijainti, saatavuus ja toiminto voivat vaihdella riippuen maastasi/alueestasi/TV-mallistasi.

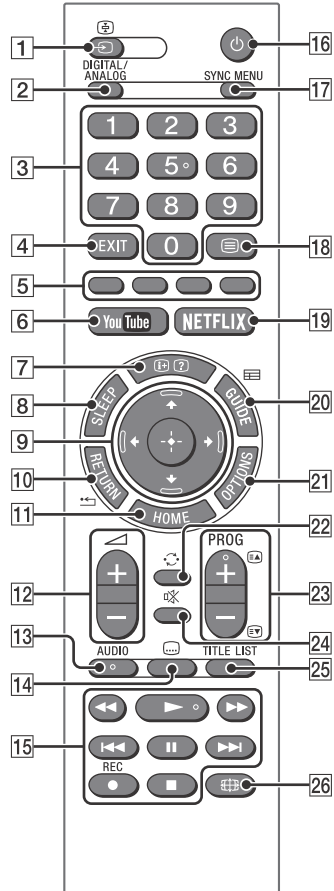

- 1** → / (☰) (Ohjelmälähteen valinta / tekstin pito)
- Näyttää ja valitsee ohjelmälähteen.
 - Asettaa teksti-TV-tilassa nykyisen sivun pitoon.

- 2** DIGITAL/ANALOG
- Vaihtaa digitaalisen ja analogisen ohjelmälähteen välillä.

3 Numeropainikkeet

- Valitse televisiokanavat. Jos kanavanumero on 10 tai suurempi, syötä seuraava numero nopeasti.
- Syötä teksti-TV-tilassa kolminumeroinen sivunumero sivun valitsemiseksi.

4 EXIT

Palaa edelliseen näyttöön tai poistu valikosta. Kun interaktiivinen sovelluspalvelu on käytössä, poistut palvelusta painamalla tätä.

5 Väripainikkeet

Näytön käyttöopas (kun värilliset näppäimet ovat käytettävissä).

6 YouTube (Vain rajoitetuilla alueilla/maissa/TV-malleissa)

Käyttää "YouTube"-verkkopalvelua.

7 / (Tiedot / tekstin paljastus)

- Näyttää tiedot. Näytä katseltavan ohjelman/ohjelmälähteen tiedot painamalla kerran tätä painiketta. Poista näyttö ruudulta painamalla uudelleen.
- Tuo teksti-TV-tilassa esiin piilotetut tiedot (esim. tietovisan vastaukset).

8 SLEEP

Paina toistuvasti, kunnes TV:ssä näkyy minuutteina aika ([Pois]/[15 min]/[30 min]/[45 min]/[60 min]/[90 min]/[120 min]), jonka haluat TV:n pysyvän päällä ennen sammumista. Peruuta uniajastin painamalla toistuvasti **SLEEP**, kunnes [Pois] tulee näkyviin.

9 / / / / (Kohteen valinta / syöttäminen)

- Valitse tai säädä kohteita.
- Vahvista valitut kohteet.

10 RETURN

- Palauttaa katsellun valikon edelliselle näytölle.
- Lopettaa toiston valokuva-, musiikki- tai videotiedostoa toistettaessa.

11 HOME

Näyttää tai peruuuttaa valikon.

12 +/- (Äänenvoimakkuus)

Säätää äänenvoimakkuuden.

13 AUDIO

Valitse monikielisen lähteen ääni tai katseltavan ohjelman kaksoisääniraita (ohjelmälähteen mukaan).

14 (Tekstitys)

Vaihtaa tekstityksen asetusta (sivu 22).

15

- Katsele mediasisältöä televisiosta ja liitetystä BRAVIA Sync -yhteensopivasta laitteesta.
- Tätä näppäintä voidaan lisäksi käyttää ohjaamaan VOD (Video on Demand) -palvelun toistoa. Saatavuus riippuu VOD-palvelusta. (paitsi KDL-40RE4xx / 32RE4xx)

● REC (Ei saatavana Italiassa)

Tallenna nykyinen ohjelma USB-kiintolevyn tallennustoiminnon avulla.

16 (Television valmiustila)

Kytkee televisioon virran tai kytkee sen valmiustilaan.

17 SYNC MENU

Paina tätä esittääksesi BRAVIA Sync -valikon ja valitse sitten yhdistetty HDMI-laitte kohdasta [Laittevalinta]. BRAVIA Sync -valikosta voidaan valita seuraavat vaihtoehdot.

Laitteohjaus:

Valitse [Laitteohjaus] BRAVIA Sync -hallinnan kanssa yhteensopivan laitteen käyttämiseksi. Valitse vaihtoehdot valikoista [Home (valikko)], [Vaihtoehdot], [Sisältöluettelo] ja [Katkaise virta] laitteen käyttämiseksi.

Kaiuttimet:

Valitse [Television kaiuttimet] tai [Äänijärjestelmä] television äänen toistamiseksi television kaiuttimista tai liitetystä audiolaitteesta.

TV-ohjaus:

Käytä [TV-ohjaus]-valikkoa television käyttämiseksi [Home (valikko)]- tai [Vaihtoehdot]-valikosta.

Palauta TV:

Palaa TV-ohjelmaan valitsemalla tämä vaihtoehto.

18 (Teksti)

Näyttää teksti-TV-tilassa teksti-TV:n. Aina, kun painat , näyttö vaihtuu seuraavassa järjestyksessä: Teksti → Teksti televisiokuvan päällä (sekatila) → Ei tekstiä (poistuu tekstipalvelusta)

19 **NETFLIX (Vain rajoitetuilla alueilla/maissa/TV-malleissa)**

Käyttää NETFLIX-verkkopalvelua.

20 **GUIDE (elektroninen ohjelmaopas)**

Esittää digitaalisen EPG:n (Electronic Programme Guide) (sivu 16).



21 **OPTIONS**

Esittää luettelon, joka sisältää joidenkin asetusvalikoiden pikakuvakkeet. Luettelon vaihtoehdot vaihtelevat ohjelmälähteen ja sisällön mukaan.

22 (Hyppää)

Palaa edelliseen kanavaan tai ohjelmälähteeseen, jota on katseltu yli 15 sekuntia.

23 **PROG +/-**

- Valitsee seuraavan (+) tai edellisen (-) kanavan.
- Valitsee teksti-TV-tilassa seuraavan () tai edellisen () sivun.

24 (Mykistys)

Mykistää äänen. Palauta ääni painamalla painiketta uudelleen.

25 **TITLE LIST (Ei saatavana Italiassa)**

Esittää nimiluettelon.

26 (Laajakuvatila)

Säätää kuvaruutunäyttöä. Valitse haluttu laajakuvatila painamalla painiketta toistuvasti (sivu 14).

Vihje

- Painikkeissa 5, , **PROG +** ja **AUDIO** on kosketuspisteet. Kosketuspisteet helpottavat kaukosäätimen käyttöä televisiota katseltaessa.

Huomaus

- Jos on valittu tekstitys ja käyttäjä käynnistää digitaalisen teksti-TV-sovelluksen 'text'-näppäimellä, tekstitykset voivat tietyissä olosuhteissa lakata näkymästä. Kun käyttäjä poistuu digitaalisesta teksti-TV-sovelluksesta, tekstityksen koodaus jatkuu automaattisesti.

TV:n yhdistäminen Internetiin (paitsi KDL-40RE4xx / 32RE4xx)

Internet-yhteyden määrittäminen

TV:n verkkotoimintojen käyttämiseksi TV on yhdistettävä Internetiin. Määrittäminen on erilainen riippuen verkon ja LAN-reitittimen tyypistä. Ennen Internet-yhteyden määrittämistä on tehtävä LAN-reitittimen asetukset. Tarkista langaton LAN-ympäristösi käyttäen seuraavaa kaaviota.

Langaton LAN

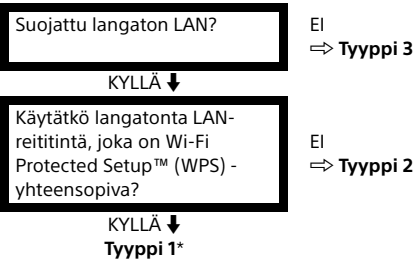

Langallinen LAN ⇒ tyyppi 4

* Tyyppi 1 on helpompi määrittää, jos reitittimessä on automaattinen asetuspainike, esim. Air Station One-Touch Secure System (AOSS). Useimmissa uusimmissa reitittimissä on tämä toiminto. Tarkista reititin.

Tyyppi 1: Noudata asetuksia **suojatulle verkolle, jossa on Wi-Fi Protected Setup™ (WPS) -asetukset.**

Tyyppi 2: Noudata asetuksia **suojatulle verkolle, jossa ei ole Wi-Fi Protected Setup™ (WPS) -asetuksia.**

Tyyppi 3: Noudata asetuksia **suojaamattomalle verkolle, jossa on minkä tyyppinen langaton LAN-reititin tahansa.**

Tyyppi 4: Noudata asetuksia **lankaverkolle.**

Tyyppi 1: Suojattu verkko Wi-Fi Protected Setup™ (WPS) -asetuksella

WPS-standardi tekee langattoman kotiverkon turvallisuudesta yhtä yksinkertaista kuin WPS-painikkeen painaminen langattomassa LAN-reitittimessä. Ennen langattoman LAN-verkon määrittämistä, tarkista WPS-painikkeen sijainti reitittimessä ja varmista sen oikea käyttötapa.

[WPS (PIN)] antaa turvallisuustarkoitusta varten PIN-koodin reitittintäsi varten. PIN-koodi uudistetaan aina, kun valitset vaihtoehdon [WPS (PIN)].

1 Paina **HOME** (aloitus) ja valitse sitten [Asetukset] → [Järjestelmäasetukset] → [Perusasetukset] → [Verkko] → [Verkoasetukset].

2 IP-osoitteen asetus/välityspalvelin:

- automaattinen asetus:

[Määritä verkkoyhteys] → [Helppo]

- manuaalinen asetus:

[Määritä verkkoyhteys] → [Edistynyt] →

[Kiinteän yhteyden asetus] tai [Wi-Fi yhteyden asetus]

3 Valitse [WPS (paina painiketta)] painikemenetelmää varten tai [WPS (PIN)] PIN-menetelmää varten.

Huomautus

WPS-painikkeen nimi voi vaihdella reitittimestä riippuen (esim. AOSS-painike).

4 Noudata asetusnäytön ohjeita.

Huomautus

• Jos käytät WPS:ää verkon määrittämiseen, langattoman LAN:n suojausasetukset aktivoituvat ja mahdollisesti aiemmin langattomaan LAN:iin yhdistetyt suojaamattomassa tilassa toimivat laitteet poistetaan verkosta.

Tällaisessa tapauksessa aktivoi pois kytketyn laitteen suojausasetukset ja yhdistä se uudelleen. Tai voit deaktivoida langattoman LAN-reitittimen suojausasetukset ja sitten kytkeä laitteen TV:hen suojaamattomassa tilassa.

• Verkkoa käytetään IPv6:n kanssa valitsemalla [Asetukset] → [Järjestelmäasetukset] → [Perusasetukset] → [Verkko] → [IPv6/IPv4-prioriteetti] → [IPv6] ja valitsemalla sitten [Helppo] kohdassa [Määritä verkkoyhteys].

• Kun IPv6 on valittu, HTTP-välityspalvelinta ei voida määrittää.

Typppi 2: Suojattu verkko ilman Wi-Fi Protected Setup™ (WPS) -asetusta

Langattoman LAN:n määrittämiseen tarvitaan SSID (langattoman verkon nimi) ja suojausavain (WEP- tai WPA-avain). Jos et tiedä niitä, etsi ne reitittimesi käyttöoppaasta.

1 Paina **HOME** (aloitus) ja valitse sitten [Asetukset] → [Järjestelmäasetukset] → [Perusasetukset] → [Verkko] → [Verkkoasetukset].

2 IP-osoitteen asetus/välityspalvelin:
- automaattinen asetus:
[Määritä verkkoyhteys] → [Helppo]
- manuaalinen asetus:
[Määritä verkkoyhteys] → [Edistynyt] → [Kiinteän yhteyden asetus] tai [Wi-Fi yhteyden asetus]

3 Valitse [Hae] ja valitse sitten verkko löydettyjen langattomien verkkojen listasta.

4 Noudata asetusnäytön ohjeita.

Huomautus

- Verkkoa käytetään IPv6:n kanssa valitsemalla [Asetukset] → [Järjestelmäasetukset] → [Perusasetukset] → [Verkko] → [IPv6/IPv4-prioriteetti] → [IPv6] ja valitsemalla sitten [Helppo] kohdassa [Määritä verkkoyhteys].
- Kun IPv6 on valittu, HTTP-välityspalvelinta ei voida määrittää.
- Varmista, että olet turvallisessa ympäristössä, kun näppäilet salasanasasi.

Typppi 3: Suojaamaton verkko minkä tyypillisellä langattomalla LAN-reitittimellä tahansa

Langattoman LAN:n määrittämiseen tarvitaan SSID (langattoman verkon nimi).

1 Paina **HOME** (aloitus) ja valitse sitten [Asetukset] → [Järjestelmäasetukset] → [Perusasetukset] → [Verkko] → [Verkkoasetukset].

2 IP-osoitteen asetus/välityspalvelin:
- automaattinen asetus:
[Määritä verkkoyhteys] → [Helppo]
- manuaalinen asetus:
[Määritä verkkoyhteys] → [Edistynyt] → [Kiinteän yhteyden asetus] tai [Wi-Fi yhteyden asetus]

3 Valitse [Hae] ja valitse sitten verkko löydettyjen langattomien verkkojen listasta.

4 Noudata asetusnäytön ohjeita.

Huomautus

- Suojausavainta (WEP- tai WPA-avainta) ei tarvita, koska sinun ei tarvitse valita mitään suojaustapaa tässä menetelmässä.
- Verkkoa käytetään IPv6:n kanssa valitsemalla [Asetukset] → [Järjestelmäasetukset] → [Perusasetukset] → [Verkko] → [IPv6/IPv4-prioriteetti] → [IPv6] ja valitsemalla sitten [Helppo] kohdassa [Määritä verkkoyhteys].
- Kun IPv6 on valittu, HTTP-välityspalvelinta ei voida määrittää.

Typppi 4: Lankaverkon määrittäminen

Anna tarvittaessa reitittimesi vastaavat aakkosnumeeriset arvot. Määritettävät kohdat (esim. IP-osoite, aliverkon maski, DHCP) voivat vaihdella Internet-palveluntarjoajan tai reitittimen mukaan. Katso lisätietoja Internet-palveluntarjoajasi toimittamista tai reitittimen mukana toimitetuista ohjeista.

1 Paina **HOME** (aloitus) ja valitse sitten [Asetukset] → [Järjestelmäasetukset] → [Perusasetukset] → [Verkko] → [Verkkoasetukset].

2 IP-osoitteen asetus/välityspalvelin:
- automaattinen asetus:
[Määritä verkkoyhteys] → [Helppo]
- manuaalinen asetus:
[Määritä verkkoyhteys] → [Edistynyt] → [Kiinteän yhteyden asetus] tai [Wi-Fi yhteyden asetus]

3 Noudata asetusnäytön ohjeita.

[Verkkoasetukset] voidaan lisäksi määrittää [Autom. asennus] -valikosta.

Huomautus

- Sallii lankaverkon/langattoman verkon automaattisen määrittämisen.
– Kun yhteys luodaan LAN-kaapelin avulla:
Lankayhteys
– Kun yhteys luodaan sisäänrakennetun langattoman LAN:n avulla: Langaton
– Kun yhteys luodaan kumpaakin kaapelia käyttäen: Lankayhteys
- Valitse asetukseksi [Helppo], määrittää IP-osoitteen automaattisesti. Koska välityspalvelin ei ole käytössä.
- Verkkoa käytetään IPv6:n kanssa valitsemalla [Asetukset] → [Järjestelmäasetukset] → [Perusasetukset] → [Verkko] → [IPv6/IPv4-prioriteetti] → [IPv6] ja valitsemalla sitten [Helppo] kohdassa [Määritä verkkoyhteys].

- Kun IPv6 on valittu, HTTP-välityspalvelinta ei voida määrittää.

Lankaverkon valmistelu

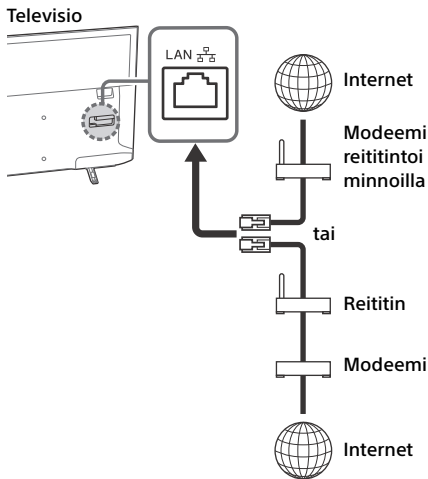

Huomaus

- LAN-yhteyksiä varten käytä luokan 7 kaapelia (ei sisälly toimitukseen).

Verkon tilan tarkastelu

Voita vahvistaa verkkosi tilan.

- 1 Paina **HOME** (aloitus) ja valitse sitten [Asetukset] → [Järjestelmäasetukset] → [Perusasetukset] → [Verkko] → [Verkkoasetukset].
- 2 Valitse [Näytä verkkoasetukset ja verkon tila].

Jos et saa yhteyttä Internetiin

Käytä diagnoosia tarkistamaan mahdollisten verkkoyhteysvikojen syyt ja asetukset.

- 1 Paina **HOME** (aloitus) ja valitse sitten [Asetukset] → [Järjestelmäasetukset] → [Perusasetukset] → [Verkko] → [Verkkoasetukset].
- 2 Valitse [Näytä verkkoasetukset ja verkon tila].
- 3 Valitse [Tarkista yhteys]. Tämä voi kestää useita minuutteja. Diagnoosia ei voi peruuttaa, kun [Tarkista yhteys] on valittu.

FI

Tietosuojakäytäntö



Kun käytät seuraavia toimintoja Internet-yhteyden muodostamiseen, tiettyjä henkilökohtaisina pidettyjä tietoja lähetetään Sony Corporationin globaaleille palvelimille.

Suostumukseksi vaaditaan tämän tiedon keräämiseen ja käyttöön.

- Järjestelmäohjelmiston päivitykset muodostamalla yhteys Sony Corporationin globaaleille palvelimille Internetin kautta.
- Internet-sisällöt tai muut Internet-palvelut YouTube'n kaltaisilta palveluntarjoajilta.













Tämän TV:n Autom. asennuksessa tai Asetusvalikossa on asetusnäytöt, joissa voit antaa suostumukseksi tähän luettuasi tietosuojakäytännön tiedot. Jos haluat käyttää näitä toimintoja, valitse [Hyväksy] kussakin asetusnäytössä. Jos valitset [En hyväksy], yllä mainitut kaksi toimintoa eivät ole käytettävissä. Voit muuttaa tätä asetusta painamalla **HOME**-painiketta ja valitsemalla sitten [Asetukset] → [Järjestelmäasetukset] → [Perusasetukset] → [Tietosuojakäytäntö].

Television katselu

- 1 Kytke virta televisioon painamalla  televisiosta tai kaukosäätimestä.
- 2 Vaihda digitaalisen ja analogisen tulon välillä painamalla **DIGITAL/ANALOG**.
- 3 Valitse TV-kanava painamalla numeropainikkeita tai **PROG +/-**.
- 4 Säädä äänenvoimakkuutta painamalla  +/-.

Digitaalitilassa

Näkyviin tulee hetkeksi tietokuvake. Tietokuvake voi olla jokin seuraavista.

- : Tietopalvelu (ladattu sovellus)
- : Radiolähetys
- : Salattu/tilauspalvelu
- : Useita äänikieliä saatavilla
- : Tekstityksiä saatavilla
- : Tekstitykset ja/tai ääni saatavana huonokuuloisille
- : Kyseisen ohjelman suositeltu alaikäraja (3 - 18 vuotta)
- : Katselun esto
- : Digitaaliohjelmalukko
- : Ääni saatavana näkövammaisille
- : Puhuttu tekstitys saatavana
- : Monikanavaääni saatavana

Katselutyylin vaihtaminen

Näyttöformaatin muuttaminen

- 1 Näyttöformaatti painamalla painiketta  toistuvasti.

[Smart]*

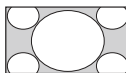

[Normaali]

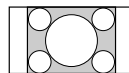

[Laaja]

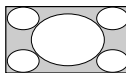

[Zoom]*

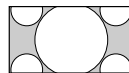

[14:9]*

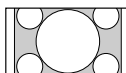

* Osa kuvan ylä- ja alareunasta voi leikkautua pois.

Huomautus

- HD-teräväpiirtokuvalle ei voida valita asetusta [14:9].

HDMI-PC-tulolle (PC-muoto)

[Normaali]

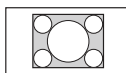

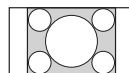

[Koko kuva 1]

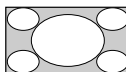

[Koko kuva 2]



Näyttötilan valinta

- 1 Paina **OPTIONS**.
- 2 Paina  ja valitse sitten  painamalla [**Näyttötilan valinta**].
Kun valitset halutun näyttötilan, sille asetetaan automaattisesti paras mahdollinen kuvan- ja äänenlaatu. Valittavissa olevat vaihtoehdot voivat vaihdella. Vaihtoehdot, joita ei voi valita, on merkitty harmaalla.

Home-valikossa liikkuminen

HOME-painikkeella pääset television erilaisiin asetuksiin ja toimintoihin.





Kaikki sovellukset

Internet-sisältö tarjoaa valikoiman on-demand-viuhdettä suoraan TV:hen. Voit nauttia sinulle mieluisimmasta internet-sisällöstä (paitsi KDL-40RE4xx / 32RE4xx), Photo SharingPlus - ominaisuudesta (paitsi KDL-40RE4xx / 32RE4xx) ja PhotoFrame -tilasta.

Huomautus

- Muista yhdistää TV:si Internet-laajakaistaan ja tehdä verkkoasetukset [Verkkoasetukset] (sivu 24).

Internet-sisällön käyttö

- 1 Paina **HOME** ja valitse sitten [Kaikki sovellukset].
- 2 Valitse haluamasi Internet-palvelu palveluluettelosta painamalla  /  /  / .
- 3 Käynnistä haluamasi Internet-sisältö painamalla  -painiketta.
- 4 Paina punaista/vihreää/keltaista/sinistä painiketta suodattaaksesi sovelluskategorian ehdolla Kuvat/ Musiikki/Video/Kaikki.

Internet-sisällöstä poistuminen

Paina **HOME**.

Huomautus

- Jos tämän ominaisuuden kanssa ilmenee ongelmia, tarkista, että Internet-yhteys on määritetty oikein.
- Internet-sisällön käyttöliittymä riippuu Internet-sisällön tarjoajasta.
- Internet-sisältöpalvelut päivitetään painamalla **HOME** (aloitus) ja valitsemalla sitten [Asetukset] → [Järjestelmäasetukset] → [Perusasetukset] → [Verkko] → [Päivitä Internet-sisältö].

NETFLIXIN käyttö

Avaa valikko painamalla **NETFLIX**-painiketta kaukosäätimessä.

Huomautus

- On mahdollista, että Netflixia ei voi käyttää välityspalvelimen kautta.

Photo Sharing Plus

(paitsi KDL-40RE4xx / 32RE4xx)

Liitä, kopioi ja katsele suosikkivalokuviasi televisiosta käyttämällä laitteitasi (esim. älypuhelimet ja tablet-tietokoneet).

HOME → [Kaikki sovellukset] → [Photo Sharing Plus]

Huomautus

- Liitä laite televisioon noudattamalla näytön ohjeita.
- Avaa laitteen verkkoselain, kun kaikki liitännät on tehty, ja noudata sen jälkeen ruudun ohjeita päästäksesi URL-osoitteeseen.

Valokuvan näyttäminen televisiossa

- 1 Käynnistä laitteesi napauttamalla sitä.
- 2 Valitse kuva.
Valittu kuva näytetään automaattisesti TV:ssä.

Televisiossa näytettävän valokuvan tallentaminen

- 1 Napauta laitteesi pienoiskuvaa ja paina sitten valokuvaa pitkään pikavalikon avaamiseksi.
- 2 Valitse [OK].

Huomautus

- Liitä USB-muistitikku jopa 50 valokuvan säilyttämiseksi.
- Televisioon voidaan yhdistää samanaikaisesti enintään 10 älypuhelin tai tablet-tietokonetta.
- Kunkin valokuvatiedoston maksimikoko on 20 Mt.
- Voit myös lisätä taustamusiikin, jonka maksimitiedostokoko on 30 Mt.
- Tukee Android 2.3 -version tai uudemman oletusselainta.
- Tukee iOS:n oletusselainta. Kaikkia toimintoja ei kuitenkaan välttämättä voi käyttää, iOS-versiosta riippuen.

Televisiion käyttäminen valokuvakehystilassa

Valokuvakehystila näyttää kellonajan ja kalenterin samanaikaisesti, kun valokuvia näytetään ja musiikkia kuunnellaan.

HOME → [Kaikki sovellukset] → [Valokuvakehys-tila]



Valokuvakehystilan käynnistäminen USB-median toiston aikana

- 1 Paina **OPTIONS** (vaihtoehdot) valokuvatai musiikkiedoston toiston aikana.
- 2 Paina \uparrow/\downarrow ja valitse sitten [Valokuvakehys-tila] painamalla \odot valokuvakehystilan käynnistämiseksi.

Näyttötilan valitseminen

Valokuvakehystilan näyttötilaa voi vaihtaa valitsemalla [Näyttötila] kohdassa [Kuvakehystilan asetukset] (sivu 25).

Kellonäyttötilan valitseminen

Voit valita kolmesta kellonäyttötilasta valitsemalla [Kellonäyttö] kohdassa [Kuvakehystilan asetukset] (sivu 25).

Huomautus

- Tässä televisiossa ei ole kellon paristovarmennusta. Jos tulee sähkökatko tai jos irrotat virtajohdon, päiväys ja aika palautetaan automaattisesti.

Kesto

Virran säästämiseksi televisio toistaa kuvakehystilassa enintään 24 tuntia, jonka jälkeen virta katkaistaan automaattisesti. Kun virta on katkaistu automaattisesti, älä käytä valokuvakehystilaa vähintään tuntiin paneelin kiinnipalamisen estämiseksi.

Voit muuttaa [Kesto]-asetusta kohdassa [Kuvakehystilan asetukset] (sivu 25).

Paneelin kiinnipalamisen estämiseksi valokuvan, kellon ja kalenterin paikkaa vaihdetaan automaattisesti tunnin välein.

Ohjelmalista

- 1 Paina **HOME** digitaalitulassa.
- 2 Paina \uparrow/\downarrow ja valitse sitten [Ohjelmalista] painamalla \odot .



- 3 Paina $\uparrow/\downarrow/\leftarrow/\rightarrow$ ja valitse sitten ohjelma painamalla \odot .

Suosikit-luettelon käyttö

Suosikit-toiminnolla voit määrittellä neljä luetteloa suosikkikanavillesi. Luo tai näytä Suosikit-luettelo painamalla \odot television katselun aikana.

Vihje

- Muokkaa Suosikit-luetteloa painamalla sinistä painiketta. Noudata ruudun alareunan ohjeita.

Digitaalinen ohjelmaopas





- 1 Paina \equiv **GUIDE** digitaalitulassa.



- 2 Paina $\uparrow/\downarrow/\leftarrow/\rightarrow$ ja valitse sitten ohjelma painamalla \odot .

Tallenteet

(Toiminto ei ole saatavilla Italiassa)

- 1 Paina **HOME** digitaalitilassa.
- 2 Paina  ja valitse sitten [Tallenteet] painamalla .
- 3 Paina  ja sitten  valitaksesi [Nimiluettelo], [Ajastinlista], [Virheluettelo] tai [Manuaalinen ajastin REC].





Huomautus

- Paina  **REC** -painiketta parhaillaan katseltavan ohjelman tallentamiseksi digitaalisessa tilassa USB-kiintolevytallennustoiminnolla.
- Muista yhdistää kiintolevy TV:hen ennen tallennusta.

Media

Valokuvien/musiikin/videoiden toisto USB-liitännän kautta

Voit katsella televisiosta Sonyn digikameraan/ videokameraan/älypuhelimien (mallista riippuen)* tallennettuja valokuva-/musiikki-/videotiedostoja USB-kaapelin tai USB-muistivälineen kautta.

- 1 Liitä tuettu USB-laite televisioon.
* Laitteen on oltava Mediansiirtotilassa (MTP).
- 2 Paina **HOME**.
- 3 Paina  ja valitse sitten [Media] painamalla .
- 4 Paina  ja valitse sitten [Digikuvat], [Musiikki] tai [Video] painamalla .
- 5 Esiin tulee [Laitteen valinta]. Valitse laite painamalla  ja sitten  (paitsi KDL-40RE4xx / 32RE4xx).
- 6 Paina  ja valitse sitten tiedosto tai kansio painamalla .

- 7 Jos on liitetty useampi kuin yksi USB-laite, valitse punaista painiketta painamalla [Toistovaihtoehdot] ja sitten [Laitteen valinta] halutun USB-laitteen valitsemiseksi (vain KDL-40RE4xx / 32RE4xx).

Toistovaihtoehdot

Näytä USB-toistoasetusten luettelo painamalla punaista painiketta pienoiskuvanäkymässä.

Näyttöasetukset

Paina **OPTIONS** pienoiskuvanäkymässä nähdäksesi vaihtoehdon muuttaa pienoiskuvanäkymä listanäkymäksi.

USB-median kuvan- ja äänenlaadun säätäminen

Paina **OPTIONS**-painiketta median toiston aikana ja valitse sitten [Kuva] tai [Ääni].

Huomautus

- Paina  ja sitten  kohteen valitsemiseksi ja säätämiseksi.

Valokuvien toistaminen kuvaesityksenä (Digikuvat)

- 1 Käynnistä kuvaesitys painamalla vihreää painiketta pienoiskuva-/listanäkymässä. Aseta [Kuvaesityksen tehoste] ja [Kuvaesityksen nopeus] ja paina **OPTIONS** → [Toistovaihtoehdot]. Pysäytä kuvaesitys painamalla  **RETURN**.

Huomautus

- Huomioi seuraavat asiat, kun televisio hakee tietoja USB-laitteesta:
 - Älä katkaise virtaa televisiosta.
 - Älä irrota USB-kaapelia.
 - Älä irrota USB-laitetta.
- USB-laitteella olevat tiedot voivat vahingoittua.
- Sony ei vastaa tallennusvälineellä olevien tietojen vahingoittumisesta tai häviämisestä liitettyjen laitteiden tai television toimintahäiriön vuoksi.
- USB-laite tukee FAT16-, FAT32- ja NTFS-tiedostojärjestelmiä.
- Joissakin tapauksissa tiedoston ja kansion nimi eivät ehkä näy oikein.
- Kun liität Sony-digikameran, aseta kameran USB-yhteysmuodoksi Auto tai Mass Storage. Lisätietoja -yhteysmuodosta on annettu digikameran mukana toimitetuissa ohjeissa.
- Käytä USB-muistilaitetta, joka on yhteensopiva USB-massamuistilaiteluokkastandardien kanssa.
- Jos valitun tiedoston säiliötiedot ovat väärät tai tiedosto ei ole täydellinen, sitä ei voida toistaa.

USB-videomuoto

- AVI (.avi)
Videokoodekki: MPEG1, MPEG2, Xvid, MPEG4, H.264, Motion JPEG
Audiokoodekki: PCM, MPEG1 Layer1/2, MPEG2 AAC (2-kan.), MPEG4 AAC (2-kan.), MPEG4 HE-AAC (2-kan.), Dolby Digital (2-kan.), Dolby Digital Plus (2-kan.), WMA v8, MP3
- ASF (.wmv, .asf)
Videokoodekki: WMV v9, Xvid, VC-1
Audiokoodekki: MP3, WMA v8
- MP4 (.mp4, .mov, .3gp)
Videokoodekki: MPEG4, H.264, H.263, Motion JPEG, H.265
Audiokoodekki: MPEG1 Layer1/2, MP3, MPEG2 AAC, MPEG4 AAC, MPEG4 HE-AAC
- MKV (.mkv)
Videokoodekki: WMV v9, MPEG4, H.264, VC-1, VP8, VP9, H.265
Audiokoodekki: PCM, MPEG1 Layer1/2, MP3, MPEG2 AAC (2-kan.), MPEG4 AAC (2-kan.), MPEG4 HE-AAC (2-kan.), Dolby Digital (2-kan.), WMA v8, Dolby Digital Plus (2-kan.), DTS, FLAC, VORBIS
- WebM (.webm)
Videokoodekki: VP8, VP9
Audiokoodekki: VORBIS
- PS (.mpg, .mpeg, .vro, .vob)
Videokoodekki: MPEG1, MPEG2
Audiokoodekki: MPEG1 Layer1/2, MP3, Dolby Digital (2-kan.), Dolby Digital Plus (2-kan.), DTS, DTS 2.0
- TS (.ts, .m2ts)
Videokoodekki: MPEG2, H.264, VC-1, H.265
Audiokoodekki: MPEG1 Layer1/2, MP3, MPEG2 AAC, MPEG4 AAC, MPEG4 HE-AAC, Dolby Digital (2-kan.), Dolby Digital Plus (2-kan.), DTS, DTS 2.0

USB-musiikkimuoto

- LPCM, DTS-CD (.wav)
- MPEG1 audio layer3 (.mp3)
- WMA v8 (.wma)
- FLAC (.flac)

USB-digikuvamuoto

- JPEG (.jpg, .jpeg)

Huomautus

- Edellä mainittujen tiedostomuotojen toistoa ei taata.

Valokuvien/musiikin/videoiden toisto Kotiverkon kautta

(paitsi KDL-40RE4xx / 32RE4xx)

Voit nauttia kaikenlaisesta sisällöstä (esim. valokuva-/musiikki-/videotiedostot), joka on tallennettu DLNA Certified™ -mediapalvelimille. Kotiverkkotoiminnon avulla voit lisäksi nauttia verkkosisällöstä muissakin huoneissa.

Valokuvan/musiikin/videon toisto

- 1 Paina **HOME** (aloitus) ja valitse sitten [Media] → [Digikuvat], [Musiikki] tai [Video] → halutulla mediapalvelimella.
- 2 Valitse toistettavat tiedostot tai kansiot luettelosta.

Huomautus

- Palvelimen on oltava DLNA Certified™.
- Verkkolaitteesta tulevien tiedostojen pitää olla seuraavissa tiedostomuodoissa:
 - Valokuvat: JPEG
 - Musiikki: MP3, lineaarinen PCM, WMA
 - Video: AVCHD, MPEG2, MPEG1, MP4 (AVC), MP4 (MPEG4), WMV
- Tiedostosta riippuen toisto ei ehkä ole mahdollista edes käytettäessä tuettuja tiedostomuotoja.

Renderer

Voit toistaa verkkolaitteisiin (esim. digitaaliset kamerat, matkapuhelimet, PC) tallennettuja valokuva-, musiikki- ja videotiedostoja TV-ruudulla käyttäen suoraan kohdelaitetta. Verkon laitteiden tulee lisäksi olla renderointiyhteensopivia.

Renderer-asetukset

Paina **HOME** (aloitus) ja valitse sitten [Asetukset] → [Järjestelmäasetukset] → [Perusasetukset] → [Verkko] → [Kotiverkkoasetus] → [Renderer].

Näyttöasetukset mediapalvelimia varten

Valitse esitettävät kotiverkkopalvelimet Kotivaliikossa. Palvelimia voidaan näyttää enintään 10.

1 Paina **HOME** (aloitus) ja valitse sitten haluttu asetus kohdasta [Asetukset] → [Järjestelmäasetukset] → [Perusasetukset] → [Verkko] → [Kotiverkkoasetus] → [Palvelimen näyttöasetukset].

2 Valitse esitettävä palvelin Laitevalinnassa.

Asetukset

Järjestelmäasetukset

Huomautus

- Säädettävissä olevat vaihtoehdot riippuvat tilanteesta. Vaihtoehdot, joita ei voi käyttää, näkyvät harmaina tai eivät näy lainkaan.
- Satelliittitoiminnot ovat käytettävissä vain satelliittimalleissa.



Kuva

Kuvatila

Valitsee kuvatilan.

Palautus

Palauttaa kaikki [Kuva]-asetukset oletusasetuksiksi, [Kuvatila]-asetusta lukuun ottamatta.

Taustavalo

Säätää taustavalon kirkkautta.

Kontrasti

Lisää tai vähentää kuvan kontrastia.

Kirkkaus

Vaalentaa tai tummentaa kuvaa.

Värikylläisyys

Lisää tai vähentää värin voimakkuutta.

Värisävy

Lisää tai vähentää vihreän ja punaisen sävyä.

Väriämpötila

Säätää kuvan valkoisuutta.

Terävyys

Terävöittää tai pehmentää kuvaa.

Luonnollisuuden asetus

Hienoutta ja kohinaa säädetään realistisen kuvan luomiseksi.

Tarkkuus: Säätää tarkkuutta ja selkeyttä. Valitse [Manuaalinen] kohdasta [Luonnollisuuden asetus] säätääksesi ominaisuutta [Tarkkuus].

Kohinanvaimennus

Vähentää kuvan häiriöitä (lumisadetta), jos signaali on heikko.

MPEG-kohinanvaimennus

Vähentää MPEG-pakatus videokuvan häiriöitä.

Elokuvatila

Parantaa kuvan liikettä, kun toistetaan BD- (Blu-ray-levy), DVD- tai VHS-elokuvia. Valitse [Autom.] alkuperäisen elokuvasisällön toistamiseksi sellaisenaan.

Huomautus

- Jos kuvassa on häiriösignaaleja tai runsaasti kohinaa, [Elokuvatila] kytkeytyy automaattisesti pois päältä, vaikka valittuna olisi [Autom.].

Lisäasetukset

Asettaa [Kuva]-asetukset yksityiskohtaisemmin.

Palautus: Palauttaa kaikki tehdyt asetukset oletusasetuksiksi.

Kontr.korostuksen lisäaset.

[Taustavalo] ja [Kontrasti] säädetään automaattisesti sopivimmille asetuksille tummia kohtauksia varten.

Mustan taso: Korostaa kuvan mustia alueita voimakkaamman kontrastin saamiseksi.

Gamma-säätö: Säätää kuvan kirkkaiden ja tummien alueiden välistä tasapainoa.

Valkoisen korostus: Korostaa valkoisia sävyjä.

Värien elävyys: Tekee väreistä kirikkaampia.

LED-liikkeen tila: Vähentää elokuvien epäterävyyttä säätämällä LED-taustavaloa, mutta kirkkaus vähenee.

Värivalikoima (vain KDL-49WE7xx / 43WE7xx): Muuttaa värien toistoaluetta.

Ääni

ClearAudio+

Antaa sinun nauttia parhaasta äänenlaadusta yhdistämällä hyvin tasapainotettu digitaalinen signaalinkäsittelytekniikka.

Äänitila

Valitse katseltavan sisällön mukaan.

Palautus

Nollaa [Surround], [Tilaaänitehoste], [Äänen palautus (DSEE)], [Taajuuskorjain], [Puheäänizoomaus], [Edistynyt automaattinen äänenvoimakkuus], [Tasapaino], ja [Äänenvoimak. poikkeama] -asetukset.

Surround

Toista realistista surround-ääntä virtuaalisesti.

Tilaaänitehoste

Säädä surround-äänitehostetta.

Äänen palautus (DSEE)

Toista luonnollinen tilaaänen laatu koodaamalla korkeita taajuuksia ja digitaalisen kompression usein hävittämiä pieniä ääniä.

Taajuuskorjain

Säätää äänen taajuusasetuksia.

Puheäänizoomaus

Korosta puheääntä tai ympäristön ääniä.

Edistynyt automaattinen äänenvoimakkuus

Kompensoi automaattisesti ohjelman tai tulon mukaan vaihtelevaa äänenvoimakkuutta.

Tasapaino

Korostaa vasemman tai oikean kaiuttimen tasapainoa.

Äänenvoimak. poikkeama

Säätää nykyisen ohjelmälähteen äänenvoimakkuuden suhteessa muihin ohjelmälähteisiin.

Kaksiääni

Valitsee kaiuttimesta toistettavan äänen asetukseksi [Mono], [Stereo], [A] tai [B].

Huomautus

- Jos signaali on erittäin heikko, ääni vaihdetaan automaattisesti monofoniseksi.
- Jos stereoäänessä on häiriöitä NICAM-ohjelmaa vastaanotettaessa, valitse [Mono]. Ääni muuttuu monofoniseksi, mutta kohina vähenee.
- Kun kanavapaikan [Kaksiääni] -asetus tallennetaan muistiin.
- Lähetystä ei voi kuunnella stereona, kun [Mono] on valittuna.

Vihje

- Jos valitset muun televisioon liitetyn laitteen, valitse [Kaksiääni] -asetukseksi [Stereo], [A] tai [B].

Lisäasetukset

Dynamiikka: Kompensoi eri kanavien väliset äänenvoimakkuustasojen erot.

Huomautus

- Toiminto ei välttämättä toimi tai se vaihtelee ohjelman mukaan [Dynamiikka]-asetuksesta riippumatta.

Dolby Digital Plus Out: Valitse [Autom.], jotta Dolby Digital Plus -virta kuljetetaan ARC:hen, kun Dolby Digital Plus on käytettävissä liitetyn äänijärjestelmän kautta. Kun Dolby Digital Plus -virtaa lähetetään, digitaalisen äänen ulostulo (optinen)* on mykistetty. Valitse [Pois] muuntaaksesi Dolby Digital Plus -virran Dolby Digitaliksi sekä ARC:lle (äänijärjestelmä) että digitaalisen äänen ulostulolle (optinen)*.

HE-AAC-äänitaso: Säätää HE-AAC-
äänien voimakkuutta.

MPEG-äänitaso: Säätää MPEG-äänien
voimakkuutta.

* Vain rajoitetuilla alueilla/maissa/TV-malleissa.

Kuvassaädöt

Kuvasuhde

Lisätietoja kuvasuhteesta, katso sivu 14.

Autom. kuvasuhde

Muuttaa [Kuvasuhde]-asetuksen
automaattisesti tulosignaaliille sopivaksi.

4:3-oletus

Asettaa [Kuvasuhde]-oletuskuvasuhteen
4:3-tulosignaaliille.

Automaattinen näyttöalue

Säätää näyttöalueen automaattisesti
ohjelmasygnaalien mukaan.

Näyttöalue

Säätää kuvan näyttöaluetta.

Vaakasiirto

Säätää kuvan paikkaa vaakasuunnassa.

Pystysiirto

Säätää kuvan paikkaa pystysuunnassa.

Pystykoko

Säätää kuvan kokoa pystysuunnassa, kun
[Kuvasuhde]-asetuksena on [Smart].

PC:n asetukset

Valitse [Kuvasuhde], katso sivu 14.

Kanavan asetukset

Analogiset asetukset

Analog. automaattiviritys: Virittää
kaikki mahdolliset analogiset
kanavat. Yleensä tätä ei tarvitse
tehdä, koska kanavat on jo viritetty
television asennuksen yhteydessä.
Tällä valinnalla voit kuitenkin virittää
television uudelleen (esim. virittää
television uudelleen muuton jälkeen
tai etsiä lähetyksensä uusia
kanavia).

Manuaalinen viritys: Ennen kun valitset
[TV-järjestelmä]/[Kanava]/[AFT]/
[Äänisuodin]/[Ohita]/
[Värijärjestelmä], paina **PROG +/-**
valitaksesi ohjelmanumeron kanavan
kanssa. Et voi valita kanavanumeroa,
jolle on valittu asetukseksi [Ohita].

Ohjelma

Virittää ohjelmakanavat manuaalisesti.

Signaalitaso

Näyttää parhaillaan katsottavan
kanavan signaalitason.

Kanavien järjestely: Muuttaa
television tallennettujen kanavien
järjestystä.

Digi-tv-asetukset

Digikanavien viritys:

Automaattiviritys

Virittää saatavilla olevat digitaaliset
kanavat. Tämän toiminnon avulla voit
virittää television uudelleen esimerkiksi
muutettuasi uuteen asuntoon tai
etsiäksesi lähetyksensä uusia
kanavia.

Automaattivirityksen kaista

Normaali: Etsii alueellasi/maassasi
saatavilla olevia kanavia.

Täysi: Etsii saatavilla olevia kanavia
alueestasi/maastasi riippumatta.

Huomautus

- [Automaattiviritys] voidaan suorittaa, kun
muutat uuteen kotiin, vaihdat
palveluntarjoajaa tai saataville tulee uusia
kanavia.

Kanavapaikkojen järjestely

Poistaa kaikki televisioon tallennetut turhat digikanavat ja muuttaa tallennettujen digikanavien järjestystä.

Digitaalinen käsinviritys

Virittää digitaaliset kanavat manuaalisesti.

Tekstitysoasetukset:

Tekstityksen asetukset

Kun valitaan [Huonokuuloiselle], tekstityksen kanssa voi näkyä myös visuaalisia apumerkkejä (mikäli televisiokanava lähettää nämä tiedot).

Ensisijainen kielivalinta

Valitsee kielen, jolla tekstitykset näytetään.

Toissijainen kielivalinta

Valitsee toissijaisen kielen, jolla tekstitykset näytetään.

Ääniasetukset:

Äänityyppi (äänikuvaus)

Normaali

Tuottaa normaalin audiotyyppin.

Äänikuvaus

Ohjelmassa on mukana äänikuvaus (kerronta), mikäli televisiokanava lähettää nämä tiedot.

Huonokuuloiselle

Vaihtaa huonokuuloisille tarkoitettuun lähetykseen, kun valittuna on vaihtoehto [Huonokuuloiselle].

Puhutut tekstitykset

Vaihtaa puhuttujen tekstitysten äänen lähetykseen, jos TV-kanavat lähettävät tällaista informaatiota.

Ensisijainen kielivalinta

Valitsee ohjelmassa käytetyn kielen. Jotkin digikanavat voivat lähettää ohjelmalle useita äänikieliä.

Toissijainen kielivalinta

Valitsee ohjelmassa käytetyn toissijaisen kielen. Jotkin digikanavat voivat lähettää ohjelmalle useita äänikieliä.

Sekoitusosuus

Säätää television pääasiallisen äänentoistolähteen ja Äänikuvaus-toiminnon äänivoimakkuustasoja.

Vihje

- Tämä toiminto on käytettävissä vain, kun [Äänikuvaus] -asetus on valittu kohdassa [Äänityyppi (äänikuvaus)].

Oppaan asetus:

Päivitä opas valmiustilassa

TV hakee EPG-tiedot valmiustilan aikana.

Tekniset asetukset:

Autom. Palveluiden päivitys

Televisio havaitsee ja tallentaa uudet digitaaliset palvelut sitä mukaa, kun niitä tulee saataville.

Palvelun siirto

Valitse asetukseksi [Päällä], jolloin televisio vaihtaa kanavaa automaattisesti, kun lähetyksensä siirtää katseltavan ohjelman toiselle kanavalle.

Ohjelmalistan siirto

Tuo tai vie viritetyt kanavat käyttäen USB-laitetta.

Satelliitin asennus:

Mahdollistaa satelliittikanavien automaattisen virityksen.

Satelliitin digitaalinen viritys

Virittää saatavilla olevat satelliittikanavat.

Tämän toiminnon avulla voit virittää television uudelleen esimerkiksi muutettuasi uuteen asuntoon tai etsiäksesi lähetyksensä uusia kanavia.

Huomautus

- Voit päättää asennuksen tyyppistä ja määrittää viritysvälit alla olevien asetusten mukaan:

Antennin asetukset

Voit valita tyyppiksi Yhden kaapelin jakelu, Kiinteä antenni tai DiSEqC.

Satelliittiasennuksen tyyppi voi olla Yhden kaapelin jakelu, Kiinteä antenni tai DiSEqC. Yhden kaapelin asennukset mahdollistavat satelliittikanavien toimituksen useisiin vastaanottimiin yhden koaksiaalikaapelin kautta. Kukin vastaanotin tai viritin saa yhden "käyttäjakaistan".

DiSEqC-asennuksen avulla voit yhdistää useita satelliittilautasia tai LNB-laitteita (jos niitä on käytössä) ja valita niiden välillä TV:n kaukosäätimellä.

Kiinteä antenni on yleensä yksinkertainen asennustyyppi, jolloin käytössä on yksi satelliittilautanen ja LNB-laite.

Kaista

TV:lle tai virittimelle määritetyn käyttäjakaistan numero.

Kaistan taajuus

TV:lle tai virittimelle määritetyn käyttäjakaistan taajuus.

Muu (Yleinen Satelliitti)

TV etsii satelliittipalveluja yleisen asetusjoukon perusteella.

DiSEqC-ohjaus

Asetukset, jolla ohjataan lisäsatelliittilaitteita, kuten satelliitin valintakytkimiä.

Hakutapa

Täysi skannaus etsii kaikki käytettävissä olevat satelliittiaajuudet.

Verkkoskannaus etsii kanavia esimääritettyjen verkkoparametrien perusteella.

Manuaalisessa skannauksessa voit asettaa skannaustaajuuden ja muita lähetinvastaanottimen parametreja.

Vihje

- Jos verkkoskannauksen jälkeen puuttuu palveluja, suorita täysi skannaus.

Satelliittiohjelmauettelon muokkaus

Poistaa kaikki televisioon tallennetut tarpeettomat satelliittikanavat ja muuttaa tallennettujen satelliittikanavien järjestystä.

Autom. satelliittipalv. päivitys

Televisio havaitsee ja tallentaa uudet satelliittipalvelut sitä mukaa kuin niitä tulee saataville.

Manuaalinen palvelupäivitys (säilyttää suosikit ja ajastukset):

Etsii saatavilla olevaa palveluiden päivitystä manuaalisesti.

CA-moduulin asennus:

Tällä toiminnolla voit siirtää maksulliseen TV-palveluun hankittuasi maksu-TV:n (CA-moduulin) ja katselukortin.

CA-moduulin PIN:

Televisioon voidaan tallentaa 8-numeroinen PIN-koodi CA-moduulille.

Poista palveluluettelo:

Poistaa palveluluettelon. Poista valitsemalla [Kyllä].

Interaktiivisen sovelluksen asetus (paitsi KDL-40RE4xx / 32RE4xx):

Interaktiivinen sovelluspalvelu tarjoaa korkealaatuista digitaalitekstiä ja grafiikkaa, sekä edistyneitä vaihtoehtoja. Lähetysyhtiöt tukevat tätä palvelua.



Interaktiivinen sovellus

Mahdollistaa interaktiivisia palveluja sisältävien kanavien katselun.

Käynnistä sovellus automaattisesti
Käynnistää lähetyksen liittyvät sovellukset automaattisesti.

Sovellus: (Ohj. [nykyinen ohjelma])

Sallii interaktiivisen sovelluspalvelun nykyiselle ohjelmalle.

Huomautus

- Interaktiivinen palvelu on käytettävissä vain, jos lähettäjä tarjoaa sen.
- Käytettävissä olevat toiminnot ja ruudun sisältö vaihtelevat lähettäjältä riippuen.



Katselun esto

PIN-koodi

Asettaa PIN-koodin estämään kanavia, ulkoisia syötteitä, Internet-palveluja ja kaikkia kanavien viritykseen liittyviä asetuksia. Anna nelinumeroinen PIN-koodi kaukosäätimen numeropainikkeilla **0-9**.

Vaihda PIN-koodi

Tällä valinnalla voit vaihtaa PIN-koodia.

Katseluneston luokitus

Asettaa ikärajan katselulle. Määrittämääsi ikärajaa vanhemmille tarkoitettujen ohjelmien katselemiseksi on annettava oikea PIN-koodi.

Asetuksien suojaus

Sallii tai estää suojauksen ohjelmiin liittyvistä toiminnoista.

Digitaaliohjelmalukko

Lukitsee digikanavan katselemiselta. Valitse lukitun kanavan katselemiseksi [Ei lukittu].

Satelliittiohjelmalukko

Lukitsee satelliittiohjelman katselemiselta. Valitse lukitun ohjelman katselemiseksi [Ei lukittu].

Huomautus

- Jos haluat katsoa lukittua kanavaa, anna PIN-koodi tai avaa lukitus valitsemalla [Katselun esto] -kohdasta [Ohjelma on lukittu].

Muiden tulojen lukitus

Lukitsee ulkoisen tulosihtinaalin katselemiselta. Avaa ulkoinen tulo valitsemalla [Ei lukittu].

Huomautus

- Oikean PIN-koodin antaminen lukitulle kanavalle tai ulkoiselle tulolle poistaa [Katselun esto] -toiminnon tilapäisesti käytöstä. Ota [Katselun esto] -asetukset uudelleen käyttöön sammuttamalla ja avaamalla televisio.

Vihje

- Jos PIN-koodi on mennyt hukkaan, katso sivu 37.

Luokituksenmukainen katselunesto tallennetuille nimikkeille. (vain Yhdistynyt kuningaskunta)

Voit lukea tallennetun sisällön näyttämällä opasteen, joka vaatii salasanan syöttämisen sisällön katselemiseksi.

Internetin esto (paitsi KDL-40RE4xx / 32RE4xx)

Lukitsee Internet-sisältöjen katselun. Katso Internet-sisältöjä valitsemalla [Ei lukittu].



Perusasetukset

Verkko (paitsi KDL-40RE4xx / 32RE4xx)

Verkkoasetukset: Määrittää verkon tilan asetukset.

IPv6/IPv4-prioriteetti: [IPv6]:n ja [IPv4 (Suositeltu)]:n välinen vaihto.

Huomautus

- Verkkoa käytetään [IPv6]:lla valitsemalla [IPv6] ja sitten [Helppo] kohdasta [Määritä verkkoyhteys].
- Kun IPv6 on valittu, HTTP-välityspalvelinta ei voida määrittää.
- Kun IPv6 on valittu, joitakin Internet-selainsivustoja, -sovelluksia tai sisältöjä ei voida katsella.

Sisäinen Wi-Fi: Kytkee

sisäänrakennetun langattoman LAN:n tilaan [Päällä] tai [Pois]. Valitse [Pois], jos et käytä sisäänrakennettua langatonta LAN:ia.

Kun vaihdat asetuksen [Pois] asetukseen [Päällä], tee verkkoasetukset kohdassa [Verkkoasetukset].

Wi-Fi Direct: Voidaan ottaa käyttöön/ poistaa käytöstä television liittämiseksi Wi-Fi Direct -laitteeseen, kuten tietokoneeseen, matkapuhelimeen tai digitaalikameraan.

Wi-Fi Direct -asetukset: Asetukset Wi-Fi Direct -laitteen yhdistämiseksi televisioon Wi-Fi Direct -toiminnolla. Jos yhteyttä ei voi muodostaa, paina **OPTIONS**-painiketta ja valitse [Manuaalinen].

Laitenimi: Muuta liitetystä laitteesta näytettävän television nimeä.

Päivitä Internet-sisältö: Yhdistä Internetiin hakemaan saatavissa olevat Internet-sisältöpalvelut.

Kotiverkkoasetus:

Palvelimen näyttöasetukset

Esittää yhdistettyjen palvelinten luettelon. Voit valita esitettävän palvelimen Laitelinnassa.

Palvelindiagnostiikka

Määrittää, voiko TV luoda yhteyden kullekin palvelimelle kotiverkossa.

Etäkäynnistys

Tämä toiminto sallii kotiverkkoon yhdistetyn laitteen kytkeä TV:n päälle.

Huomautus

- Valmiustilan tehonkulutus kasvaa, jos asetus on [Päällä].

Renderer

Renderer-toiminto

Sallii TV:n toistaa mediatiedostoja laitteelta (esim. digitaalinen kamera).

Renderer-käyttöoikeudet

Sallii pääsyn määritetystä ohjauslaitteesta.

Renderer-perusasetukset

Säätää kohdan [Renderer-perusasetukset] asetuksia.

Tietosuojakäytäntö (paitsi KDL-40RE4xx / 32RE4xx)

Valitse tietosuojakäytännön vahvistuksessa [Hyväksy] tai [En hyväksy]. (sivu 13)

Kuvakehystilan asetukset

Näyttötila: Tällä toiminnolla voidaan valita näyttötila. Katso sivu 16.

Kellonäyttö: Tällä toiminnolla voidaan valita kellonäyttö.

Huomautus

- Tämä toiminto on käytettävissä, kun [Näyttötila] -asetukseksi on valittu [Kuva ja kello] tai [Koko ruudun kello].

Kuvan valinta: Valitsee kuvan.

Musiikin valinta: Valitsee musiikin.

Kuvaesityksen asetus: Valitse kuvaesitystila tai yhden kuvan tila.

Musiikin toiston asetus: Valitse kaikkien tai yksittäisen musiikkikappaleen kuuntelu.

Kesto: Valitse aika, jonka jälkeen TV kytkeytyy automaattisesti valmiustilaan.

Viikon ensimmäinen päivä: Asettaa viikon ensimmäiseksi päiväksi kalenterissa [Sunnuntai] tai [Maanantai].

Automaattinen USB-toisto

Kun USB-laite on liitetty USB-liitäntään, valitse [Päällä], jolloin näytetään automaattisesti pienoiskuvanäkymä viimeksi toistetusta valokuva-/musiikki-/videotiedostosta.

Kello/ajastimet

Asettaa ajastimen ja kellonajan.

Uniajastin: Asettaa ajan minuutteina, jonka haluat television olevan päällä ennen sen sammuttamista automaattisesti.

Ajastin: Kytkee television valmiustilasta päälle määritettynä aikana ja määritetylle kanavalle tai määritettyyn ohjelmalähteeseen. Varmista ennen tämän toiminnon asettamista, että oikea kellonaika on asetettu.

Kellon asetus: Asettaa kellonajan ja päivämäärän.

Autom./Manual

Aseta nykyinen kellonaika manuaalisesti valitsemalla [Manuaalinen].

Automaattinen aikavyöhyke

Määrittää, valitaanko oleskelupaikkasi aikavyöhyke automaattisesti vai ei.

Päällä: Kesä- ja talviaika vaihdetaan automaattisesti kalenterin mukaan.

Pois: Kellonaika on kohdassa [Aikavyöhyke] määritetyn aikaeron mukainen.

Automaattinen kesäajan asetus

Määrittää, vaihtaako televisio automaattisesti kesä- ja talviajan välillä.

Päiväys

Aseta nykyinen päiväys.

Aika

Aseta nykyinen kellonaika.

Aikavyöhyke

Tästä voit valita manuaalisesti aikavyöhykkeen, jos se ei ole sama kuin maan/alueen oletusarvoinen aikavyöhykkeen asetus.

Tallennuksen asetukset (Toiminto ei ole saatavilla Italiassa)

Rekisteröi kiintolevyn tai poistaa sen rekiströinnin tallennustoimintoa varten.

Tallennusajan automaattinen päivitys:

Päällä

Tallennusaika päivitetään automaattisesti lähetyssignaalin muutosten perusteella.

Pois

Tallennusaika perustuu varauksen aikaan.

Tämän valikon muuttamista ei suositella silloin, kun sinulla on jo varattuja ajastimia.

Autom. asennus

Käynnistää perusasetusten valikon. Tämän toiminnon avulla voit virittää television uudelleen esimerkiksi muutettuasi uuteen asuntoon tai etsiäksesi lähetyssasemien uusia kanavia.

Kieli/Language

Valitsee kielen, jolla valikot näytetään.

Fyysinen näppäimistö (vain verkkoselaimelle*) (paitsi KDL-40RE4xx / 32RE4xx)

Valitse fyysisen näppäimistön kieli, kun fyysinen näppäimistö on kytketty TV:hen.

* Vain rajoitetuilla alueilla/maissa/TV-malleissa.

Käynnistyslogo

Valitse [Päällä] logon näyttämiseksi, kun televisioon kytketään virta. Poista se käytöstä valitsemalla [Pois].

LED-ilmaisin

Valitse [Päällä] LED-ilmaisimen syyttämiseksi. Poista se käytöstä valitsemalla [Pois].

AV-asetukset

AV-esivalinta: Nimeää tuloliittimiin liitetyt ulkoiset laitteet.

Ota käyttöön

Valitse [Autom.] nimien näyttämiseksi vain silloin, kun laite on liitetty, tai [Aina] nimien näyttämiseksi riippumatta siitä, onko laite liitetty vai ei.

Värijärjestelmä: Asettaa värijärjestelmän tulevan kuvalähteen komposiittivideosignaalin mukaisesti.

Kaiuttimet: Valitse äänentoistolähteeksi television kaiuttimet tai ulkoinen audiolaitte.

Kuuloke/äänilähtö: Asettaa äänentoistolähteeksi televisioon liitetyt kuulokkeet, ulkoisen audiojärjestelmän tai aktiivisen subwooferin. Irrota kuulokkeet televisiosta, jos valitset asetuksen [Äänilähtö (kiinteä)], [Äänilähtö (Säädettävä)] tai [Subwoofer].

Äänilähtö (kiinteä)

Television äänentoisto on kiinteä. Säädä audiojärjestelmän kautta toistettavan äänen voimakkuutta (ja muita ääniasetuksia) audiovahvistimen äänenvoimakkuussäätimellä.

Äänilähtö (Säädettävä)

Ulkoinen audiolaitteen ääntä voidaan säätää television kaukosäätimellä.

Kuuloke, Kaiutin linkki: Kytkee television sisäiset kaiuttimet päälle/pois päältä, kun liität kuulokkeet televisioon.

Kuulokkeiden voimakkuus: Säätää kuulokkeiden äänenvoimakkuutta.

Huomautus

- Tämä vaihtoehto ei ole käytettävissä, kun [Kuuloke/äänilähtö] -asetuksena on [Äänilähtö (kiinteä)], [Äänilähtö (Säädettävä)] tai [Subwoofer].

Subwoofer: Ota käyttöön asettamalla [Kuuloke/äänilähtö] asetukseen [Subwoofer].

Subwooferin taso

Säädä subwooferin äänenvoimakkuutta.

Vaihe

Valitse vaiheen polariteetti.

Subwooferin synkronointi

Säätää Subwooferin äänen aikaviivettä.

Digitaalisen äänen ulostulo: Valitsee äänisignaalin, joka lähetetään liittämällä digitaalinen audiokaapeli (optinen)* tai HDMI-kaapeli.

* Vain rajoitetuilla alueilla/maissa/TV-malleissa.

Autom. 1

Lähtöön kompressoitu audio ilman muutosta.

Autom. 2

Lähtöön ainoastaan kompressoitu audio monikanavasisällölle ilman muutosta.

PCM

Lähtöön aina PCM.

TV:n sijainti: Parantaa kaiutinasetuksia, kun asetukseksi on valittu [Pöytäjalusta] tai [Seinäteline] television sijainnin mukaan.

HDMI-signaaliomuoto (Vain rajoitetuilla alueilla/maissa/TV-malleissa):

Vakiomuoto

Standardi HDMI-formaatti tavalliseen käyttöön.

Laajennettu muoto

Aseta vain käyttäessäsi laitteita, jotka tukevat HDMI 2K HDR (High Dynamic Range) -formaattia.

Huomautus

- HDMI IN 1 ja HDMI IN 2 -signaalien formaatti muuttuu samaan aikaan.
- Vaihda asetukseen [Vakiomuoto] jos kuva ja ääni eivät lähde oikein tilassa [Laajennettu muoto].
- Tiettyjä sisältöjä ei välttämättä voida toistaa 2K HDR -muodossa, kun 4K HDR -sisällöt toistuvat lähdelaitteelta.

BRAVIA Sync asetukset

TV pystyy ohjaamaan BRAVIA Sync Control -toiminnon kanssa yhteensopivaa laitetta, joka on liitetty TV:n HDMI-portteihin. Huomaa, että yhteisohjausasetus on määritettävä myös liitettyyn laitteeseen.

BRAVIA Sync hallinta: Tästä voit määrittää, yhdistetäänkö BRAVIA Sync hallinta -toiminnon kanssa yhteensopivaan laitteen ohjaus television ohjaukseen. Kun asetuksena on [Päällä], seuraavat toiminnot ovat käytettävissä. Jos liitetään BRAVIA Sync hallinta -toiminnon kanssa yhteensopiva Sony-laite, tämä asetusta otetaan automaattisesti käyttöön liitettyssä laitteessa.

Autom. laitt. virtakatk.: Kun tämän kohdan asetuksena on [Päällä], liitetyn BRAVIA Sync Control -toiminnon kanssa yhteensopivan laitteen virta katkaistaan, kun televisio siirtyy valmiustilaan.

Autom. TV-virta: Kun tämän kohdan asetusta on [Päällä], televisioon kytketty virta, kun liitettyyn BRAVIA Sync Control -toiminnon kanssa yhteensopivaan laitteeseen kytketään virta.

BRAVIA Sync laiteluettelo: Näyttää liitettyjen BRAVIA Sync hallinta -toiminnon kanssa yhteensopivien laitteiden luettelon. Valitse [Ota käyttöön] kohdan [BRAVIA Sync laiteluettelo] päivittämiseksi.

Laitteen ohjausnäppäimet: Valitse television kaukosäätimen painiketoiminnot liitetyn laitteen käyttämistä varten.

Ei mitään

Poistaa käytöstä ohjauksen television kaukosäätimellä.

Normaali

Ottaa käyttöön perustoiminnot, kuten navigointipainikkeet (ylös, alas, vasemmalle, oikealle jne.).

Viritysnäppäimet

Ottaa käyttöön perustoiminnot ja kanavien käyttöön liittyvät painikkeet, kuten PROG +/- tai **(0-9)**. Hyödyllinen ohjattaessa esimerkiksi virittimen tai digisovittimen toimintoja kaukosäätimellä.

Valikkonäppäimet

Ottaa käyttöön perustoiminnot ja **HOME/OPTIONS**-painikkeet.

Hyödyllinen käytettäessä esimerkiksi BD-soittimen valikkoja kaukosäätimellä.

Viritys- ja valikkonäpp.

Perustoiminnot ja kanaviin liittyvien painikkeiden sekä **HOME/OPTIONS**-painikkeen käyttö.

Huomautus

- Jotkin [BRAVIA Sync hallinta] -yhteensopivat laitteet eivät tue [Laitteen ohjausnäppäimet]-toimintoa.

Verkkosetukset (vain Ison-Britannian malli KDL-40RE4xx / 32RE4xx)

Mahdollistaa television Ethernet-liitännän IP-asetusten tekemisen ja verkkoyhteyden muodostamisen.

Huomautus

- LAN-yhteyksiä varten käytä luokan 5 kaapelia (ei sisälly toimitukseen).
- Tämä TV tukee MHEG Internet Connected Services -ominaisuuden tarjoamia sisältöjä/palveluja. Tämä TV ei tue yleistä Internetiä (IPTV/verkkopalvelu/sähköposti jne.).

Asiakastuki

Näyttää television mallin, ohjelmiston ja muita tietoja. Lisätietoja, ks. sivu 29.



Palautus

Palauttaa nykyiset Eko-asetukset oletusarvoihin.

Virransäästö

Vähentää television virrankulutusta säättämällä taustavaloa.

Kun asetuksena on [Kuva pois], kuva poistetaan käytöstä. Ääni pysyy muuttumattomana.

Television valmiustila

Katkaisee television virran, kun se on ollut käyttämättömänä määritetyn ajan.

Asiakastuki

Mallin nimi

Näyttää television mallinimen.

Ohjelmistoversio

Näyttää television nykyisen ohjelmistoversion.

Digitaaliset

Valitse [Järjestelmätiedot] television digikanavatietojen näyttämiseksi.

Muut tulot

Valitse [Katso AV-esivalinta] TV:n tulosignaalin esittämiseksi ja hallitsemiseksi.

Kuvan tarkastus

Katso testikuva: Mahdollistaa kuvanlaadun tarkistamisen näytöllä.

USB-järjestelmäpäivitys (Vain KDL-40RE4xx / 32RE4xx)

Tämä toiminto päivittää järjestelmän.

Ohjelmistopäivitys (paitsi KDL-40RE4xx / 32RE4xx)

Päivittää TV-järjestelmä käyttäen USB-muistitikkaa tai verkkoa.

Huomautus

- Internetin kautta haettavat ohjelmistopäivitykset saattavat vaihdella alueesi/maasi/TV-mallisi mukaan.
- Voit päivittää ohjelmiston käymällä Sonyn tukisivustossa.

Automaattinen ohjelmiston lataus

Valitse [Päällä] ohjelmiston lataamiseksi automaattisesti. Poista se käytöstä valitsemalla [Pois].

Tehdasasetukset

Palauttaa kaikki asetukset tehdasasetuksiin. Kun tämä toiminto on valmis, näkyviin tulee perusasetusnäyttö.

Huomautus

- Älä katkaise virtaa televisiosta tai paina mitään painikkeita tämän aikana (kestää noin 30 sekuntia).

Alusta henkilökohtaiset tiedot (paitsi KDL-40RE4xx / 32RE4xx)

Voit poistaa TV:hen tallennetut henkilökohtaiset tietosi.

Tuotetuki

Näyttää televisiosi tuotetiedot.

Kuvien katselminen liitetystä laitteesta

Liitäntäkaavio

Televisioon voi liittää useita erilaisia lisälaitteita.

Huomautus

- TV-mallista riippuen suuren USB-laitteen liittäminen voi häiritä muita sen vieressä olevia yhdistettyjä laitteita.
- Kun liitetään suurta USB-laitetta, liitä vain 1 USB-liitäntä.

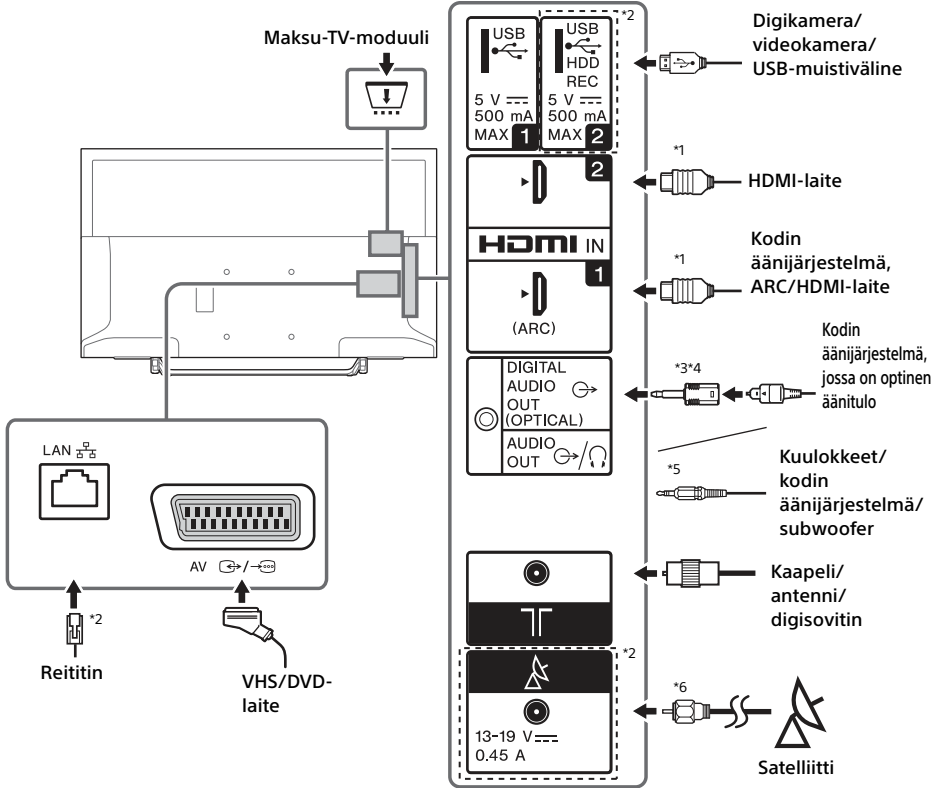

Huomautus

*1

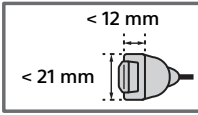

*2 Liitännät, merkinnät ja toiminnot voivat vaihdella maasta/alueesta/TV-mallista riippuen.

*3 Vain rajoitetuilla alueilla/maissa/TV-malleissa.

*4 Älä kiinnitä digitaalista audioliittimen sovitinta, kun et ole liittännyt optiseen audiojohtoon punaisen LED-valon pois kytkemiseksi DIGITAL AUDIO OUT (OPTICAL) liittimeltä.

Optisen audiojohtojen tyypistä riippuen digitaalisen audioliittimen sovitinta ei välttämättä tarvita.

*5 Tukee vain 3-napaista stereominiliittintä.

*6



FI

Kuvanlaatu

- AV-komposiittikaapeli
- Antennijohto

- HDMI-kaapeli

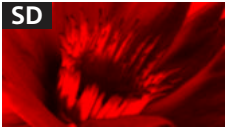





Vakiotarkkuusvideoiden (SD) kuvasignaalin pystytarkkuus on 480 (NTSC) tai 576 (PAL/SECAM) juovaa.



Teräväpiirtovideoiden (HD) kuvasignaalin pystytarkkuus on 720 tai 1 080 juovaa.

Audio- ja videolaitteiden käyttäminen

- 1 Kytke virta liitettyyn laitteeseen.
- 2 Näytä ohjelmälähde painamalla .
- 3 Paina / ja valitse sitten haluamasi ohjelmälähde painamalla .
Merkitty kohde valitaan, jos kuluu 5 sekuntia ilman mitään toimintoa.

Huomautus

- Jos HDMI-kaapelilla liitetään digitaalinen audiojärjestelmä, joka ei ole yhteensopiva Audio Return Channel (ARC) -tekniikan kanssa, on DIGITAL AUDIO OUT (OPTICAL)* -liitäntään liitettävä optinen audiokaapeli digitaalisen äänen toistamiseksi.
- Jos liittämiseen käytetään HDMI-kaapelia, muista käyttää nopeaa HighSpeed HDMI -kaapelia, jossa on kaapelityypin logo (suositeltu SONY-kaapeli).

* Vain rajoitetuilla alueilla/maissa/TV-malleissa.

BRAVIA Sync -laitteiden käyttäminen





Kun televisio liitetään BRAVIA Sync -yhteensopivaan laitteeseen, voit ohjata niitä molempia yhdessä.

Muista tehdä tarvittavat asetukset etukäteen. BRAVIA Sync hallinnan asetukset on tehtävä sekä televisioon että liitettyyn laitteeseen. Katso television asetukset kohdasta [BRAVIA Sync asetukset] (sivu 28). Katso liitetyn laitteen asetukset liitetyn laitteen käyttöohjeista.

Näytön peilauksen käyttäminen

(paitsi KDL-40RE4xx / 32RE4xx)

Näytön peilaus näyttää yhteensopivan laitteen (esim. älypuhelin) näytön ison televisiosi ruudulla käyttämällä Miracast-tekniikkaa. Tämän toiminnon käyttämiseen ei tarvita langatonta reititintä (tai tukiasemaa).

- 1 Paina /-painiketta ja valitse sitten [Näytön peilaus] /-painikkeilla.
- 2 Käytä Näytön peilaus -yhteensopivaa laitetta sen yhdistämiseksi televisioon. Kun yhteys on muodostettu, laitteen näyttö näytetään TV:ssä.

Liitettyjen laitteiden luettelo/laitteen rekisteröinnin poisto

Kun Näytön peilaus -toiminnon odotusnäyttö näytetään, paina **OPTIONS** ja valitse sitten [Näytä laiteluettelo / Poista].

Poista laitteen rekisteröinti valitsemalla poistettava laite luettelosta ja paina . Valitse sitten [Kyllä] vahvistusnäytössä.

Rekisteröinti-ilmoituksen näyttäminen, kun laite yritetään liittää televisioon

Tätä toimintoa käyttämällä voidaan estää ei-toivottujen laitteiden liittäminen.

Kun Näytön peilaus -toiminnon valmiustilanäyttö näytetään, paina **OPTIONS** ja valitse sitten [Rekisteröinti-ilmoitus] → [Päällä]. Jos laitteelta tuleva rekisteröintipyyntö hylätään, laitetta ei voida yhdistää, ellei sitä poisteta laiteluettelosta.

Kaistan asetuksen muuttaminen (asiantuntijoille)

Kun Näytön peilaus -toiminnon valmiustilanäyttö näytetään, paina **OPTIONS** ja valitse sitten [Kaistan asetukset].

Huomautus

- Liitettävien laitteiden on täytettävä seuraavat vaatimukset:
 - Näytön peilauksen kanssa yhteensopivat laitteet: 2,4 GHz yhteys (5 GHz ei ole tuettu).
- Lisätietoja laitteesi tukemasta langattomasta kaistasta on annettu laitteesi käyttöohjeessa.

Televisio asennus seinälle

Tässä television käyttöohjeessa näytetään vain vaiheet, joilla valmistellaan television asennus seinälle.

Asiakkaille:

Tuotteen suojelemiseksi ja turvallisuuden vuoksi Sony suosittelee, että television asennus annetaan Sonyn jälleenmyyjän tai asiantuntevan huoltoliikkeen tehtäväksi. Älä yritä asentaa sitä itse.

Sony-jälleenmyyjille ja huoltoliikkeille:

Kiinnitä erityistä huomiota turvallisuuteen tämän tuotteen asennuksen, huollon ja tarkastuksen aikana.

Tämän tuotteen asentaminen edellyttää riittävää ammattitaitoa erityisesti sen määrittämiseksi, kestäväkö seinä television painon. Tämän tuotteen seinään asentaminen on jätettävä Sonyn jälleenmyyjän tai huoltoliikkeen tehtäväksi ja asennuksen turvallisuuteen on kiinnitettävä riittävästi huomiota. Sony ei ole vastuussa mistään vahingosta tai vammoista, jotka johtuvat tuotteen väärästä käsittelystä tai asennuksesta.

Käytä seinäasennuskiinnitintä SU-WL450 (lisävaruste) television asentamiseksi seinälle.

Katso seinäasennuskiinnitintä asennettaessa myös seinäasennuskiinnittimen mukana toimitettu käyttöohje ja asennusohje.



Voit katsoa seuraavalta verkkosivustolta ohjeita siitä, kuinka seinäasennuskiinnitin asennetaan televisiomalliisi:
www.sony.eu/tv/wall-mount-bracket-manual

Vianetsintä

Kun LED-ilmainen vilkkuu punaisena, laske kuinka monta kertaa se välähtää (3 sekunnin välein).

Jos LED-ilmainen vilkkuu punaisena, nollaa televisio irrottamalla verkkovirtajohto televisiosta kahdeksi minuutiksi ja kytke sitten virta televisioon. Jos ongelma ei korjaannu, ota yhteys jälleenmyyjääsi tai Sonyn huoltokeskukseen ja ilmoita LED-ilmaisimen punaisten välkähdysten määrä (vilkkuu kolmen sekunnin välein). Katkaise virta televisiosta painamalla  televisiossa, irrota verkkovirtajohto ja ilmoita jälleenmyyjälle tai Sonyn huoltoilikkeeseen.

Kun LED-ilmainen ei vilku, tarkista kohteet seuraavasti.

Jos ongelma ei korjaannu, toimita televisio huoltoon valtuutettuun huoltoilikkeeseen.

Kuva

Ei kuvaa (näyttö on musta) eikä ääntä

- Tarkista antenni-/kaapelikytkentä.
- Liitä televisio pistorasiaan ja paina  televisiosta tai kaukosäätimestä.

Ei kuvaa tai videotuloliitäntään liitetyn laitteen valikkotietoja ei näy ruudulla

- Hae liitettyjen laitteiden luettelo näkyviin painamalla  ja valitse sitten haluamasi tuloliitäntä.
- Tarkista lisälaitteen ja television välinen liitäntä.

Kaksinkertainen kuva tai haamukuva

- Tarkista antennin sijainti ja suuntaus tai kaapeliliitäntä.

Näytössä näkyy vain lumisadetta ja häiriöitä

- Tarkista, onko antenni vioittunut tai vääntynyt.
- Tarkista, onko antenni käyttöikänsä lopussa (3-5 vuotta normaalkäytössä, 1-2 vuotta merenrannalla).

Vääristynyt kuva (katkoviivoja tai juovia)

- Pidä televisio poissa sähköhäiriölähteiden lähetyviltä, esimerkiksi autot, moottoripyörät, hiustenkuivaajat tai lisälaitteet.
- Jätä asennuksen yhteydessä lisälaitteen ja television väliin vähän tilaa.

- Tarkista antenni-/kaapelikytkentä.
- Pidä antennikaapeli erillään muista liitäntäkaapeleista.

Kuva- tai äänihäiriöitä televisiokanavaa katseltaessa

- Paranna kuvan vastaanottoa säätämällä [AFT] (Automatic Fine Tuning). Tämä toiminto koskee vain analogisia TV-kanavia.

Näytössä näkyy pieniä mustia pisteitä ja/tai kirkkaita pisteitä

- Näytön kuva muodostuu kuvapisteistä. Kuvassa näkyvät pienet mustat pisteet ja/tai kirkkaat pisteet (kuvapisteet) eivät ole merkki viasta.

Kuvan ääriviivat ovat vääristyneet

- Muuta nykyinen [Elokuvatilaa] -asetus muuksi asetukseksi (sivu 19).

Ohjelmissa ei ole värejä

- Valitse [Palautus] (sivu 19).

Liitetyn laitteen kuva ei tule näkyviin ruudulle



- Kytke virta liitettyyn laitteeseen.
- Tarkista kaapeliliitäntä.
- Hae liitettyjen laitteiden luettelo näkyviin painamalla  ja valitse sitten haluamasi tuloliitäntä.
- Aseta muistikortti tai muu tallennusväline, kuten digitaalikamera, televisioon oikein.
- Käytä digikameran muistikorttia tai muuta tallennusvälinettä, joka on alustettu digikameran mukana toimitetun käyttöoppaan ohjeiden mukaisesti.
- Toimintaa kaikkien USB-laitteiden kanssa ei taata. Toiminnot voivat myös vaihdella USB-laitteen ja toistettavien videoiden ominaisuuksien mukaan.

Liitettyä laitetta ei voi valita valikosta tai televisio ei vaihda tuloliitäntälle

- Tarkista kaapeliliitäntä.

Ääni

Hyvä kuva, mutta ei ääntä

- Paina  +/- tai  (Mykistys).
- Tarkista, onko [AV-asetukset]-kohdan [Kaiuttimet]-asetukseksi valittu [Television kaiuttimet] (sivu 27).
- Tarkista, onko kuulokkeiden pistoke liitetty televisioon.

Ei ääntä tai äänessä on häiriöitä

- Tarkista, että TV-järjestelmän asetus on oikein (sivu 20).

Kanavat

Haluttua kanavaa ei voi valita

- Vaihda digitaali- ja analogiatilan väliillä ja valitse haluamasi digitaalinen/analoginen kanava.

Jotkin kanavat ovat tyhjiä

- Kanava on salattu/maksullinen. Tilaa maksu-TV-palvelu.
- Kanavaa käytetään vain datalle (ei kuvaa eikä ääntä).
- Kysy palvelutarjoajalta lähetyksen tarkat tiedot.

Digikanavat eivät näy

- Ota yhteys televisioasentajaan ja selvitä, onko alueella digilähetyksiä.
- Hanki antenni, jonka vahvistus on suurempi.

Viritysalueen muuttaminen (saatavuus riippuu alueesta/maasta)

- Paina **HOME**-painiketta ja valitse → [Kanavan asetukset] → [Digi-tv-asetukset] → [Digikanavien viritys] → [Automaattivirityksen kaista].
[Normaali]
Etsii alueellasi/maassasi saatavilla olevia kanavia. [Täysi]
Etsii saatavilla olevia kanavia alueestasi/maastasi riippumatta.

Huomautus

- [Autom. Palveluiden päivitys]-valinta voi olla käytettävissä alueen/maan mukaan.

Vihje

- [Automaattiviritys] voidaan suorittaa, kun muutat uuteen kotiin, vaihdat palveluntarjoajaa tai saataville tulee uusia kanavia.
- Suosittelemme, että asetat [Digi-tv-asetukset] → [Tekniset asetukset] → [Autom. Palveluiden päivitys]-valinnaksi [Päällä], jotta uusia digitaalipalveluja voidaan lisätä automaattisesti, kun niitä tulee käyttöön. Jos asetus on [Pois], sinulle ilmoitetaan uusista digitaalipalveluista näyttämällä näytössä viesti, eikä palveluja lisätä automaattisesti. Toiminnon saatavuus riippuu alueesta/maasta. Jos se ei ole saatavana, lisää uudet palvelut [Automaattiviritys]-toiminnolla.

Verkko

* VOD-palvelun käyttö ei ole mahdollista tallennuksen aikana.

Millaisia laitteita voidaan liittää käytettäväksi näytön peilauksen -toiminnon kanssa?

- Sony:n näytön peilauksen kanssa yhteensopivia laitteita (Xperia) voidaan liittää.

Video tai ääni katkeaa joskus

- Radioaaltoja lähettävät laitteet, kuten toiset langattomat LAN-laitteet tai mikroaaltouunit, voivat häiritä näytön peilaustoimintoa, kun käytössä on langaton LAN. Pidä TV tai Sony:n näytön peilauksen kanssa yhteensopivat laitteet (Xperia) pois tällaisten laitteiden läheltä tai kytkä ne pois päältä, jos mahdollista.
- Viestintänopeus voi vaihdella laitteiden välisen etäisyyden tai esteiden, laitemääritysten, radioaaltotilanteen, linjaruuhkan tai käytetyn laitteen vuoksi. Viestintä voi katketa radioaaltotilanteen vuoksi.

Eräitä maksullisia sisältöjä ei voida toistaa

- Lähdelaitteen pitää olla yhteensopiva HDCP (High-bandwidth Digital Content Protection) 2.0/2.1 -järjestelmän kanssa. Tiettyjä maksullisia sisältöjä ei voida esittää ei-yhteensopiva lähdelaitteen kautta.

Sovellukset eivät ole käytettävissä

- Tarkista, että reitittimen/modeemin* LAN-kaapeli tai verkkovirtajohto on kytketty oikein.
- * Reitittimen/modeemin pitää olla etukäteen asetettu muodostamaan Internet-yhteys. Selvitä reitittimen/modeemin asetukset ottamalla yhteyttä Internet-palveluntarjoajaasi.
- Kokeile käyttää sovelluksia myöhemmin. Sovellussisällön tarjoajan palveliin voi olla pois käytöstä.

Joskus videon virtauslaatu on heikkoa, kun käytössä on langaton LAN.

- Langattoman verkkoyhteyden laatu vaihtelee riippuen (esim. seinä) TV:n ja langattoman reitittimen (tukiasema) välisistä esteistä, ympäristön häiriöistä ja langattoman reitittimen (tukiasema) laadusta.

Langaton LAN-yhteys katkeaa tai radion vastaanotto on huonoa

- Tarkista TV:n ja langattoman reitittimen (tukiasema) sijoituspaikka. Signaalin laatuun voivat vaikuttaa seuraavat tekijät.
 - Muut langattomat laitteet, mikroaaltouunit, loistelamput jne., joita on lähistöllä.
 - Langattoman reitittimen (tukiasema) ja TV:n välillä kerroksia tai seinä.Jos ongelma jatkuu jopa yllä mainittujen tarkistuksen jälkeen, yritä muodostaa LAN-lankayhteys.

Internet-videossa huono kuva

- Laatu riippuu Internet-sisällön tarjoajan alkuperäisestä videosta ja yhteytesi kaistanleveydestä.

Tietyt Internet-sisällöt menettävät tarkkuuttaan, erityisesti nopean liikkeen tai tumman kuvan aikana.

- Videolaatu ja kuvakoko riippuvat laajakaistan nopeudesta ja sisällöntarjoajan tarjoamasta laadusta.

Hyvä kuvanlaatu mutta ei ääntä Internet-sisällössä

- Laatu riippuu Internet-sisällön tarjoajan alkuperäisestä sisällöstä ja yhteytesi kaistanleveydestä.
- Internet-videon luonteesta johtuen kaikki videot eivät sisällä ääntä.

TV:llä ei saa yhteyttä palvelimelle

- Tarkista LAN-kaapeli tai yhteys palvelimelle ja TV:hesi.
- Tarkista, että verkkosi on oikein määritelty TV:ssäsi.

Ruutuun tulee viesti, jossa sanotaan, ettei TV saa yhteyttä verkkoon

- Tarkista nykyiset verkkoasetukset. Paina **HOME** (aloitus) ja valitse sitten [Asetukset] → [Järjestelmäasetukset] → [Perusasetukset] → [Verkko] → [Verkkoasetukset] → [Näytä verkkoasetukset ja verkon tila]. Jos kaikki verkkoasetuksesi ovat "-"-, palvelinta ei ole ehkä yhdistetty oikein. Tarkista yhteystiedot verkkoyhteytesi ja/tai palvelimen käyttöoppaasta.
- Määritä verkkoasetukset uudestaan.
- Jos LAN-kaapeli on kytketty aktiiviseen palvelimeen ja TV on saanut IP-osoitteen, tarkista DLNA Certified™ -mediapalvelimen yhteydet ja asetukset.

Huomautus

- IP-osoitteesi määrittäminen on nähtävissä valitsemalla vaihtoehto [Näytä verkkoasetukset ja verkon tila].

DLNA Certified™ -mediapalvelin ei ole käytettävissä, vaikka se on luettu Home-valikon [Media]-kohdassa

- Tarkista LAN-johtosi/yhteytesi tai palvelinyhteytesi. TV on ehkä menettänyt yhteyden palvelimeen.
- Suorita [Palvelindiagnostiikka] (palvelimen vianmäärittäminen) tarkistaaksesi, onko mediapalvelimesi yhteydessä televisioon. Paina **HOME** (aloitus) ja valitse sitten [Asetukset] → [Järjestelmäasetukset] → [Perusasetukset] → [Verkko] → [Kotiverkkoasetus] → [Palvelindiagnostiikka].

Kun käytössä on renderöijätoiminto, musiikkitiedostojen toisto ei onnistu

- Jotkin sovellukset esittävät valokuvatiedoston esiasennettuna PC:lle yhtä aikaa musiikkitoiston kanssa, kun käytössä on renderöijätoiminto. Esiasennetusta valokuvatiedostosta riippuen musiikin toisto ei ehkä ole mahdollista, mutta se voi onnistua vaihtamalla valokuvatiedosto.

Internet-yhteyttä ei saada

- Tarkista, että reitittimen/modeemin* LAN-kaapeli tai verkkovirtajohto on kytketty oikein.
- * Reitittimen/modeemin pitää olla etukäteen asetettu muodostamaan Internet-yhteys. Selvitä reitittimen/modeemin asetukset ottamalla yhteyttä Internet-palveluntarjoajaasi.

Sinulla ei ole YouTube-tunnusta

- Jos sinulla ei ole YouTube-tunnusta ja salasanaa, rekisteröidy ne alla olevassa osoitteessa. <http://www.google.com/device> (Voit myös rekisteröidä YouTube-tunnuksen ja salasanan PC:tä käyttäen). Kun olet rekisteröinyt tunnuksen, voit käyttää sitä välittömästi.

Yleistä

Televisio sammuu itsestään (siirtyä valmiustilaan)

- Tarkista, onko [Uniajastin] käytössä (sivu 26).
- Tarkista, onko [Kesto]-asetus otettu käyttöön toiminnolla [Ajastin] (sivu 25) tai [Kuvakehystilan asetukset] (sivu 25).
- Tarkista, onko [Television valmiustila] käytössä (sivu 28).

Joitakin ohjelmalähteitä ei voi valita

- Valitse [AV-esivalinta] ja valitse [Aina] ohjelmalähteelle (sivu 27).

Kaukosäädin ei toimi

- Vaihda paristot.

[BRAVIA Sync laiteluettelo] ei näytä HDMI-laitetta

- Tarkista, että laite on yhteensopiva BRAVIA Sync hallinta -toiminnon kanssa.

[Pois] ei ole valittavissa kohdassa [BRAVIA Sync hallinta]

- Jos olet liittänyt BRAVIA Sync hallinta -toiminnon kanssa yhteensopivan äänijärjestelmän, et voi valita [Pois] tässä valikossa. Valitse äänilähden vaihtamiseksi television kaiuttimeen [Television kaiuttimet] [Kaiuttimet]-valikossa (sivu 27).

[Katselun esto] -salasana on unohtunut

- Syötä PIN-koodiksi 9999.
- Päivitä PIN-koodi painamalla **HOME**-painiketta ja valitsemalla [Asetukset] → [Järjestelmäasetukset] → [Katselun esto] → [Vaihda PIN-koodi].

Ruudulla näytetään myymälänäyttötöila tai toiminnon mainoslogo

- Paina kaukosäätimestä  **RETURN**, paina sitten **HOME** ja valitse [Asetukset] → [Järjestelmäasetukset] → [Perusasetukset] → [Autom. asennus]. Muista valita [Koti] kohdassa [Sijointipaikka].

Tekniset tiedot

Järjestelmä

Näyttöpaneeli

LCD-paneeli (nestekidenäyttö), LED-taustavalo

TV-järjestelmä

Maa-/aluevalinnasta/TV-mallista riippuen

Analoginen: B/G, D/K, I

Digitaalinen: DVB-T/DVB-C
DVB-T2*1

Satelliitti*1: DVB-S/DVB-S2

Väri-/kuvajärjestelmä

Analoginen: PAL, SECAM, NTSC3.58 (vain video),

NTSC4.43 (vain video)

Digitaalinen: MPEG-2 MP@ML/HL, H.264/MPEG-4

AVC HP@L4.0, MP@L4.0, H.265/HEVC MP/

Main10@L4.1 (Full HD 60fps)

Kanavien näkyvyysalue

Maa-/aluevalinnasta/TV-mallista riippuen

Analoginen: UHF/VHF/kaapeli

Digitaalinen: UHF/VHF/kaapeli

Satelliitti*1: IF-taajuus 950-2 150 MHz

Äänentoisto (vain 19,5 V:n syötölle)

5 W + 5 W

Langaton teknologia (paitsi KDL-40RE4xx / 32RE4xx)

Protokolla IEEE802.11b/g/n

Taajuuskaista(t): WLAN 2,4 GHz

Lähetyksen radiotaajuusteho: Enintään 100 mW

TV:n ohjelmistoversio

8.____-1000-__-____-__ (KDL-49WE7xx / 49WE6xx /
43WE7xx / 40WE6xx / 32WE6xx)

v8.____-1000 (KDL-40RE4xx / 32RE4xx)

Katso [Asiakastuki] valikosta [Perusasetukset].

Tulo-/lähtöliitännät

Antenni johto/kaapeli

75 ohmin ulkoinen liitäntä VHF/UHF-liittimelle

Satelliittiantenni*1

F-tyyppin naarasliitin, 75 ohmia.

DiSeqC 1.0, LNB 13 V/18 V & 22 kHz ohjaus, yhden kaapelin jakelu EN50494.

/ AV

21-nastainen Scart-liitin (CENELEC-standardi),

sisältää audio-/videotulon, RGB-tulon ja television audio-/videolähdön.

HDMI IN 1 (ARC), HDMI IN 2 (HDCP 1.4 - yhteensopiva)

HDMI-video: 1080p(30, 50, 60 Hz), 1080i(50, 60 Hz), 720p(30, 50, 60 Hz), 720/24p, 576p, 576i, 480p, 480i

PC-tulo:

(Erottelutarkkuus, vaakataajuus/pystytaajuus)

KDL-49WE7xx / 49WE6xx / 43WE7xx / 40WE6xx / 40RE4xx:

640 × 480, 31,5 kHz, 60 Hz

800 × 600, 37,9 kHz, 60 Hz

1 024 × 768, 48,4 kHz, 60 Hz

*1 280 × 720, 44,8 kHz, 60 Hz

1 280 × 1 024, 64,0 kHz, 60 Hz

1 152 × 864, 67,5 kHz, 75 Hz

1 600 × 900, 55,9 kHz, 60 Hz

1 680 × 1 050, 65,3 kHz, 60 Hz

*1 920 × 1 080, 67,5 kHz, 60 Hz

KDL-32WE6xx / 32RE4xx:

640 × 480, 31,5 kHz, 60 Hz

800 × 600, 37,9 kHz, 60 Hz

1 024 × 768, 48,4 kHz, 60 Hz

*1 280 × 720, 44,8 kHz, 60 Hz

1 360 × 768, 47,7 kHz, 60 Hz

1 152 × 864, 67,5 kHz, 75 Hz

1 600 × 900, 55,9 kHz, 60 Hz

1 680 × 1 050, 65,3 kHz, 60 Hz

* Kun HDMI-tulossa käytetään 1080p- ja 720p-muotoa, se käsitellään videomuotona eikä PC-muotona Kuvasuhteelle.

Audio: kaksikanavainen lineaarinen PCM: 32, 44,1 ja 48 kHz, 16, 20 ja 24 bittiä, Dolby Digital, Dolby Digital Plus, DTS

ARC (äänen paluukanava) (vain HDMI IN 1)
(kaksikanavainen lineaarinen PCM: 48 kHz, 16 bittiä, Dolby Digital, Dolby Digital Plus, DTS)

⇨ DIGITAL AUDIO OUT (OPTICAL)

Digitaalinen optinen liitäntä (kaksikanavainen lineaarinen PCM: 48 kHz, 16 bittiä, Dolby Digital, DTS)

⇨ AUDIO OUT /  (stereominiliitin)



Kuulokkeet, ääniliitäntä, subwoofer

•⇨ 1, •⇨ 2 (HDD REC) (Toiminto ei ole saatavilla Italiassa)

USB-liitäntä



Maksu-TV-moduulin (CAM) paikka

DC IN 19.5 V  

Verkkolaitteen tulo

(paitsi KDL-40RE4xx / 32RE4xx)



LAN (maa/alue-valinnasta riippuen)

10BASE-T/100BASE-TX-liitin (verkon käyttöjärjestelmäympäristöstä riippuen yhteysnopeus voi vaihdella. 10BASE-T/100BASE-TX-viestintänopeutta ja -laatua ei taata tälle TV:lle.)

Muuta

Lisävarusteet

Seinäasennuskiinnitin: SU-WL450

Käyttölämpötila

0 °C – 40 °C

Käytön ilmankosteus

10 % – 80 % RH (ei-kondensoiva)

Virta, tuoteseloste ja muuta

Tehovaatimukset

19,5 V DC verkkolaitteella

Nimellisarvo: käyttöjännite 220 V - 240 V AC, 50 Hz

Energiatohokkuusluokka

KDL-49WE7xx: A+

KDL-49WE6xx: A+

KDL-43WE7xx: A+

KDL-40WE6xx / 40RE4xx: A+

KDL-32WE6xx / 32RE4xx: A

Näytön koko (halkaisija) (noin)

KDL-49WE7xx / 49WE6xx: 123,2 cm / 49 tuumaa

KDL-43WE7xx: 108,0 cm / 43 tuumaa

KDL-40WE6xx / 40RE4xx: 101,4 cm / 40 tuumaa

KDL-32WE6xx / 32RE4xx: 80,0 cm / 32 tuumaa

Tehonkulutus

[Vakio]-tilassa

KDL-49WE7xx: 63 W

KDL-49WE6xx: 60 W

KDL-43WE7xx: 51 W

KDL-40WE6xx / 40RE4xx: 48 W

KDL-32WE6xx / 32RE4xx: 41 W

[Kirkas]-tilassa

KDL-49WE755: 100 W

KDL-49WE753: 84 W

KDL-49WE750: 84 W

KDL-49WE665: 85 W

KDL-49WE663: 85 W

KDL-49WE660: 85 W

KDL-43WE755: 85 W

KDL-43WE753: 75 W

KDL-43WE750: 75 W

KDL-40WE665: 74 W

KDL-40WE663: 60 W

KDL-40WE660: 60 W

KDL-40RE455: 74 W

KDL-40RE453: 60 W

KDL-40RE450: 60 W

KDL-32WE615: 74 W

KDL-32WE613: 60 W

KDL-32WE610: 60 W

KDL-32RE405: 74 W

KDL-32RE403: 60 W

KDL-32RE400: 60 W

Keskimääräinen vuotuinen energiankulutus*2

KDL-49WE7xx: 92 kWh
KDL-49WE6xx: 88 kWh
KDL-43WE7xx: 74 kWh
KDL-40WE6xx / 40RE4xx: 70 kWh
KDL-32WE6xx / 32RE4xx: 60 kWh

Virrankulutus valmistusilassa*3*4
0,50 W

Näytön erottelutarkkuus

KDL-49WE7xx / 49WE6xx / 43WE7xx / 40WE6xx /
40RE4xx: 1 920 pistettä (vaaka) × 1 080 juovaa
(pysty)
KDL-32WE6xx / 32RE4xx:
1 366 pistettä (vaaka) × 768 juovaa (pysty)

Mitat (noin) (l × k × s)

pöytäjalustan kanssa

KDL-49WE7xx: 109,6 × 69,4 × 25,2 cm
KDL-49WE6xx: 110,2 × 69,9 × 23,0 cm
KDL-43WE7xx: 96,4 × 61,9 × 23,6 cm
KDL-40WE6xx / 40RE4xx: 91,0 × 59,1 × 20,8 cm
KDL-32WE6xx / 32RE4xx: 73,1 × 49,0 × 18,7 cm

ilman pöytäjalustaa

KDL-49WE7xx: 109,6 × 64,4 × 7,0 cm
KDL-49WE6xx: 110,2 × 65,0 × 7,0 cm
KDL-43WE7xx: 96,4 × 57,1 × 7,0 cm
KDL-40WE6xx / 40RE4xx: 91,0 × 54,3 × 7,0 cm
KDL-32WE6xx / 32RE4xx: 73,1 × 44,2 × 7,0 cm

Paino (noin)

pöytäjalustan kanssa

KDL-49WE7xx: 12,1 kg
KDL-49WE6xx: 12,1 kg
KDL-43WE7xx: 9,7 kg
KDL-40WE6xx / 40RE4xx: 8,7 kg
KDL-32WE6xx / 32RE4xx: 6,2 kg

ilman pöytäjalustaa

KDL-49WE7xx: 11,5 kg
KDL-49WE6xx: 11,4 kg
KDL-43WE7xx: 9,1 kg
KDL-40WE6xx / 40RE4xx: 8,1 kg
KDL-32WE6xx / 32RE4xx: 5,8 kg

*1 Kaikissa televisioissa ei ole DVB-T2- tai DVB-S/2 teknologiaa tai satelliittiantenniiliitintä.

*2 Vuosittainen virrankulutus, joka perustuu television 4 tunnin päivittäiseen käyttöön 365 päivänä vuodessa. Todellinen energiankulutus riippuu siitä, miten televisiota käytetään.

*3 Mainittu valmistusilman virrankulutus on voimassa sen jälkeen, kun televisio on suorittanut välttämättömät sisäiset toimenpiteet.

*4 (paitsi KDL-40RE4xx / 32RE4xx)
Valmistusilman virrankulutus kasvaa, kun televisio on yhdistetty verkkoon.

Huomautus

- Lisävarusteiden saatavuus riippuu maasta/alueesta/television mallista/varastotilanteesta.
- Älä poista valekorttia television maksu-TV-moduulin (CAM) paikasta paitsi silloin, kun siihen asetetaan älykortti.
- Rakennetta ja teknisiä tietoja voidaan muuttaa ilman eri ilmoitusta.

Digitaalisen television toimintaan liittyviä huomautuksia

- Digi-TV (DVB antennin, satelliitin tai kaapelin kautta), vuorovaikutteiset palvelut ja verkkotoiminnot eivät välttämättä ole käytettävissä kaikissa maissa tai kaikilla alueilla. Jotkut toiminnot eivät ehkä ole käytössä tai eivät toimi oikein joidenkin palveluntarjoajien ja verkkoympäristöjen kanssa. Jotkut TV-palveluntarjoajat saattavat veloittaa maksun palveluistaan.
- Tämä TV tukee digitaalilähetyksiä, joissa käytetään MPEG-2-, H.264/MPEG-4 AVC- ja H.265/HEVC-koodekkeja, mutta emme voi taata yhteensopivuutta kaikkien operaattori-/palvelusignaalien kanssa, koska ne voivat muuttua ajan myötä.

Huomattavaa HDR:stä (High Dynamic Range) (Vain rajoitetuilla alueilla/maissa/TV-malleissa)

- Yhteensopiva vain HDR-muotoisten "PS4"-pelin (HDMI-liitännällä) ja sisäisen Netflix-sovelluksen HDR-videoiden kanssa. HDR-kuvasignaali tarkoittaa tarkemmin HDR10 Media Profile-muotoa (yleinen nimitys HDR10).
- Kaiken HDR-sisällön toistoa TV:llä ei voida taata.

Tuotemerkit

- Termit HDMI ja HDMI High-Definition Multimedia Interface sekä HDMI-logo ovat HDMI Licensing LCC:n tuotemerkkejä tai rekisteröityjä tuotemerkkejä Yhdysvalloissa ja muualla maailmassa.
- Valmistettu Dolby Laboratories myöntämällä lisenssillä. Dolby, Dolby Audio ja kaksois-D-symboli ovat Dolby Laboratoriesin rekisteröimiä tavaramerkkejä.
- "BRAVIA" ja BRAVIA ovat Sony Corporationin tavaramerkkejä.

- "Blu-ray Disc", "Blu-ray" ja "Blu-ray Disc"-logo ovat Blu-ray Disc Associationin tavaramerkkejä.
- "PlayStation" on Sony Interactive Entertainment Inc.:in rekisteröity tavaramerkki ja "PS4" on Sony Interactive Entertainment Inc.:in tavaramerkki.
- DTS-patentit, ks. <http://patents.dts.com>. Valmistettu DTS, Inc.:in lisenssillä. DTS, symboli sekä DTS ja symboli yhdessä ovat rekisteröityjä tavaramerkkejä ja DTS Digital Surround on DTS, Inc.:n tavaramerkki. © DTS, Inc. Kaikki oikeudet pidätetään.
- TUXERA on Tuxera Inc.:n rekisteröity tavaramerkki Yhdysvalloissa ja muissa maissa.
- Windows Media on Microsoft Corporationin tavaramerkki tai rekisteröity tavaramerkki Yhdysvalloissa ja/tai muissa maissa.
- Tämä tuote sisältää tekniikkaa, joka on Microsoftin aineettoman omaisuuden tekijänoikeussuojan alasta. Kyseisen tekniikan käyttö tai jakelu tuotteen ulkopuolisesti on kielletty ilman asianmukaista käyttö lupaa Microsoftilta.

(paitsi KDL-40RE4xx / 32RE4xx)

- Opera® Devices SDK. Copyright 1995-2016 Opera TV AS. All rights reserved.
- Wi-Fi, Wi-Fi Direct, Miracast, Wi-Fi Protected Setup ja Wi-Fi CERTIFIED -logo ovat Wi-Fi Alliancen tavaramerkkejä tai rekisteröityjä tavaramerkkejä.

Vain satelliittimallit:

- DiSEqC™ on EUTELSATIN tavaramerkki. Tässä televisiossa on DiSEqC 1.0 -tuki. Tätä televisiosta ei ole tarkoitettu moottorikäyttöisten antennien ohjaukseen.

HDMI™
HIGH-DEFINITION MULTIMEDIA INTERFACE



(paitsi KDL-40RE4xx / 32RE4xx)



FI