



Moto G⁷ Power

fi-fi

© 2019 Motorola Mobility LLC. Kaikki oikeudet pidätetään.

MOTOROLA, tyylitelty M-logo, MOTO ja MOTO-tavaramerkit ovat Motorola Trademark Holdings LLC:n tavaramerkkejä tai rekisteröityjä tavaramerkkejä. LENOVO on Lenovon tavaramerkki. Google, Android, Google Play ja muut tavaramerkit ovat Google LLC:n tavaramerkkejä. microSD-logo on SD-3C LLC:n tavaramerkki. Kaikki muut tuote- tai palvelunimet ovat omistajiensa omaisuutta.

Jotkin ominaisuudet, palvelut ja sovellukset ovat verkkokohtaisia, eivätkä ne välttämättä ole käytettävissä kaikilla alueilla. Käyttöön voidaan soveltaa lisäehtoja ja/tai lisämaksuja. Pyydä lisätietoja operaattoriltasi.

Kaikki ominaisuudet, toiminnot ja tuotteen muut määrytykset sekä tämän ohjesisällön tiedot perustuvat viimeisimpiin saatavilla oleviin tietoihin, ja niiden oletetaan olevan ajan tasalla julkaisuhetkellä. Motorola pidättää oikeuden tietojen tai ominaisuuksien muuttamiseen ilman erillistä ilmoitusta tai muita velvoitteita.

Jotkin ohjesisällön kuvat ovat vain esimerkkejä.

Sisältö

Puhelimen määrittäminen	1
SIM- ja SD-korttien asettaminen ja poistaminen	1
Kahden SIM-kortin käyttäminen	2
Tilien lisääminen ja poistaminen	4
Vastaajan määrittäminen	5
Sähköpostin määrittäminen	6
Mukauta näköiseksesi	7
Esteettömyysasetukset	8
Näköapu	8
Kuuloapu	10
Sorminäppäryysapu	11
Käytä käytettävyysoiminnon pikakuvakkeita	12
Opettele perusteet	14
Laitekaavio	14
Tietoja aloitusruudusta	15
Tietoa lukitusnäytöstä	17
Uusi Android-käyttäjä?	19
Jos tämä on ensimmäinen älypuhelimesi	19
Jos sinulla oli iPhone	21
Tietoja Google-tilistäsi	22
Tilapalkin kuvakkeet	23
Puhelintermejä, jotka on hyvä tuntea	27
Perustoiminnot	30
Opi eleitä	30
Siirtymispalkin käyttäminen	31
Ilmoitusten näyttäminen	33
Äänikomentojen käyttö	34
Pika-asetusten käyttäminen	35
Näytön herättäminen tai siirtäminen lepotilaan	37
Äänenvoimakkuuden säätäminen	38
Taskulampun ottaminen käyttöön ja poistaminen käytöstä	40
Käsitlele tekstiä	41
Virtuaalinäppäimistön käyttäminen	41
Näppäimistön värinän säätäminen	43

Tekstin leikkaus, kopiointi ja liittäminen	43
Sanelun käyttäminen	44
Lomakkeiden täyttäminen automaattisesti	44
Saat reittiohjeita	45
Näyttökuvien ottaminen	46
Puhelimen mukauttaminen	48
Aloitusruutu	48
Taustakuvan vaihtaminen	48
Suosikkien mukauttaminen	48
Widgetien, pikakuvakkeiden tai kansioden lisääminen	49
Widgetien, pikakuvakkeiden tai kansioden poistaminen	52
Aika ja sää-widgetin käyttäminen	52
Uudista aloitusnäyttö käynnistimillä	54
Lukitusnäyttö	55
Näytönsäästäjän käyttäminen	55
Aseta näytön lukitus	56
Viestin lisääminen lukitusnäyttöön	58
Äänet	59
Soittoäänien määrittäminen	59
Vältä keskeytykset Älä häiritse-tilan avulla	60
Käynnistysäänen hiljentäminen	63
Keskeytä puhelimen puhe	63
Poista latausäänet käytöstä	63
Sovellukset	64
Tietoja sovelluksista	64
Kahden sovelluksen käyttäminen samaan aikaan	68
Sovellusten hallinta	70
Sovellusten asentaminen tai päivittäminen	70
Sovellusten hallinta tai poistaminen	72
Haitallisilta sovelluksilta suojautuminen	75
Näkymän kiinnittäminen	75
Haku ja selain	77
Verkkohaku	77
Haku puhelimesta	79
Skannaaminen ja hakeminen kameralla	80

Sivuston selaaminen	81
Tekstiviestit	83
Tietoja teksti- ja multimediateksteistä	83
Tekstiviestien lukeminen, lähettäminen ja hallinta	84
Liitteiden lisääminen	86
Liitteiden tallentaminen tekstiviestistä	87
Ota ryhmäviestit käyttöön tai poista ne käytöstä.	87
Vaihda oletusarvoinen viestisovellus	88
Tekstiviestejä koskevien ilmoitusten hallinta	88
Vaihda saapuvien puheluiden tekstiviestivastausta	88
Tekstiviestien vastaanottaminen tietokoneella	89
Sähköposti	91
Sähköpostiviestien lukeminen, lähettäminen ja hallinta	91
Tarkastele sähköpostiliitteitä	93
Saapuneiden viestien esikatselu aloitusnäytössä	93
Sähköpostiallekirjoituksen lisääminen	94
Sähköposti-ilmoitusten hallitseminen	94
Kalenteri-sovellus	95
Tietoja kalenterista	95
Kalenteritapahtumien etsiminen	95
Tapahtumien luominen ja hallinta	96
Kalenteritapahtumien ilmoitukset	97
Kello-sovellus	98
Herätysten asettaminen	98
Ajastimen tai sekuntikellon käyttö	99
Päivämäärän ja ajan asettaminen	100
Moto-sovellus	102
Tietoja Moto -sovelluksesta	102
Näytön kutistaminen yhden käden käyttöä varten	102
Ilmoitusten esikatselu näytön lepotilassa	103
Puhelut, yhteystiedot, vastaaja	106
Puhelut	106
Puheluun vastaaminen	106
Puhelujen soittaminen	107
Puhelun aikana	109
Soita videopuheluita	110

Soita neuvottelupuheluita	110
Puheluiden ja tekstiviestien estäminen	110
Koputuksen ottaminen käyttöön	112
Puheluhistorian tarkasteleminen ja poistaminen	113
Yhteystiedot	115
Yhteystietojen lisääminen	115
Yhteystietojen muokkaaminen tai poistaminen	116
Merkitse suosikkiyhteystiedot tähdellä	117
Yhteystietojen järjestäminen	117
Yhteystietojen jakaminen	118
Vastaaja	120
Puhelinvastaajan käyttö	120
Henkilön kaikkien puhelujen lähettäminen vastaajaan	121
Musiikki	122
Radion kuunteleminen	122
Musiikin kuunteleminen	123
Musiikkitiedostojen siirtäminen	125
Yhdistä MIDI-laite	126
Akku	127
Puhelimen lataaminen	127
Akun keston pidentäminen	127
Akunsäästäjä-tilan käyttö	129
Tallennustila	130
Tietoja tallennusvalinnoista	130
Puhelimen tallennustilan hallinta	131
SD-kortin hallinta	132
Etsi ladattuja tiedostoja.	134
Äskettäin poistettujen tiedostojen palauttaminen	134
Musiikin lataaminen pilveen	135
Valokuvien ja videoiden lataaminen	135
Asiakirjojen skannaaminen ja kopioiminen	136
Verkko ja Internet	138
Wi-Fi-yhteys	138
Lentokonetilan käyttö	139

Tietojen käytön hallitseminen	139
Jaa internet-yhteytesi.	141
VPN-yhteyksien käyttäminen	144
Yhdistetyt laitteet	145
Bluetooth™-yhteyden muodostaminen	145
Lähimaksaminen NFC-toiminnolla	147
Jakaminen ja vastaanottaminen NFC-toiminnolla	148
Siirrä näytön kuva TV-näyttöön	149
Tiedostojen siirtäminen puhelimen ja tietokoneen välillä (USB)	150
Tulostaminen puhelimesta	151
Tietoja langattomasta jakamisesta	153
Muut asetukset	156
Sovellukset ja ilmoitukset	156
Sovellusten asetusten muuttaminen	156
Ilmoitusten hallinta	157
Näyttö	160
Estä automaattinen kierto	160
Näytön värien säätäminen pimeällä	160
Määritä näytön kirkkaus	161
Muuta fonttia ja näyttökokoa	161
Taustavärin vaihtaminen	161
Näytön aikakatkaisun muuttaminen	162
Suojaus ja sijainti	163
Tietoja turvallisuudesta	163
Haitallisilta sovelluksilta suojautuminen	164
Kadonneen puhelimen toimintojen määrittäminen	164
Puhelimen lukitseminen ja lukituksen avaaminen	166
Aseta näytön lukitus	166
Lukituksen poistaminen luotetuilla laitteilla	168
Lukituksen poistaminen kasvoilla	169
Avaa lukitus luotetuissa paikoissa	170
Puhelimen pitäminen lukitsemattomana, kun se on mukanas	171
Avaaminen äänikomennoilla	172
Sormenjälkisuojauksen käyttäminen	173
Paikannuspalvelujen käyttäminen	175
Lukitse SIM-kortti	176

Tilit	177
Tilien lisääminen ja poistaminen	177
Tilien ja sovellusten synkronoiminen	178
Omien tietojen hallinta	179
Järjestelmä	181
Hätätietojen määrittäminen	181
Kirjaa IMEI-numerosi muistiin	181
Oikeudellisten tietojen ja tuotetietojen löytäminen	181
Käytä useita kieliä	182
Käyttäjät ja vieraat	183
Puhelimen jakaminen	183
Käyttäjien lisääminen, muokkaaminen tai poistaminen	184
Vieraan lisääminen tai poistaminen	185
Vianmääritys	186
Laiteongelmat	186
Puhelin on hidas tai epävakaa	186
Puhelin tuntuu kuumalta	186
Puhelin ei käynnisty	187
Puhelin käynnistyy uudelleen tai kaatuu	188
Näyttö lukkiutuu tai ei vastaa	189
Puhelu- ja SIM-korttiongelmat	190
Puheluiden soitto- ja vastaanotto-ongelmat	190
Ongelmia puheluiden aikana	192
Akkuongelmat	196
Latausongelmat	196
Akku kuluu loppuun liian nopeasti	196
Bluetooth, Wi-Fi, USB-ongelmat	198
Bluetooth-ongelmat	198
Wi-Fi-ongelmat	200
Tiedostojen siirtäminen tai tietokoneeseen yhdistäminen ei onnistu	202
Tili- ja kirjautumisongelmat	203
Unohtunut lukituksen avauskoodi	203
Google-tilille kirjautuminen ei onnistu	203
Tilin synkronointiongelmat	203

Sovellusongelmat	205
Sovellus- tai widget-ongelmat	205
Viestisovelluksen ongelmat	206
Kameran ongelmat	208
Huoltotoimenpiteet	210
Android-ohjelmiston päivitys	210
Wi-Fi-, mobiilidata- ja Bluetooth-asetusten palauttaminen	210
Puhelimen asetusten palauttaminen	211
Hanki lisää ohjeita	213

SIM- ja SD-korttien asettaminen ja poistaminen

SIM- tai SD-kortin vaihtaminen

1. Jos haluat poistaa SD-kortin, [poista se ensin käytöstä](#) ([Asetukset](#) > [Tallennustila](#)).
2. Työnnä työkalu varovasti kortin pidikkeen reikään, jotta pidike vapautuu.

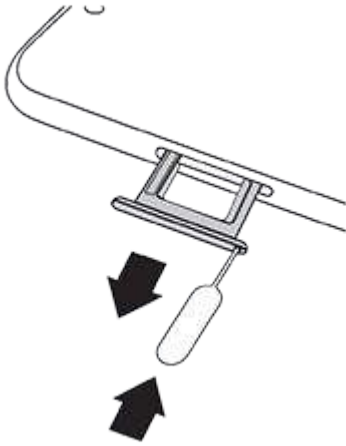

3. Aseta tai poista kortteja tarvittaessa.

SD-kortin käyttäminen:

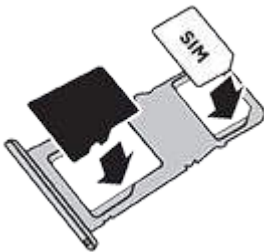

[Kahden SIM-kortin](#) käyttö (vain kahta SIM-korttia tukevat mallit):

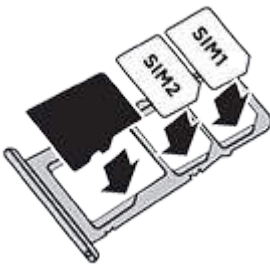

4. Työnnä pidike takaisin puhelimeen.

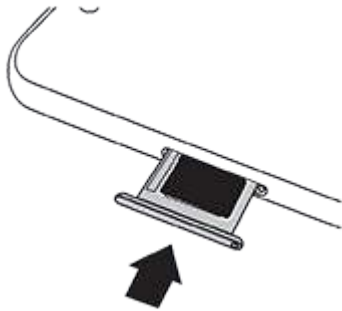

SD-kortin alustaminen

Valitse SD-kortille toinen kahdesta muodosta: ulkoinen tai sisäinen. [Tarvitsetko apua muodon valitsemisessa?](#)

Siirrettävä tallennustila

Kun asetat SD-kortin, se määritetään automaattisesti siirrettäväksi levyksi mediatiedostoja varten, joten voit helposti [siirtää kortin](#) sisältöineen laitteesta toiseen.

Varmista, että määrittämäsi tallennustila on mediasovelluksissa, kuten Kamera ja [Play-musiikki](#).

Laajennettu sisäinen tallennustila

Siirrettävän tallennustilan käytön sijaan voit määrittää SD-kortin sisäiseksi tallennustilaksi, joka laajentaa laitteen tallennustilaa suuria sovelluksia ja pelejä sekä niiden tietoja varten.

SD-kortin alustaminen sisäiseksi tallennustilaksi:

1. Kosketa SD-kortin ilmoitusta.
2. Valitse **> Tallennusasetukset > Alusta sisäisenä**.



[Lue lisää](#) SD-kortin hallinnasta.

Kahden SIM-kortin käyttäminen

Nämä tiedot koskevat vain puhelimia, jotka tukevat kahta SIM-korttia ja joihin molemmat SIM-kortit on asetettu.

Tietoja kahden SIM-kortin käytöstä

Kun kaksi SIM-korttia on [asetettu](#):

- Aloitusnäytön yläreunassa on . Jos näkyvissä on , [tee vianmääritys](#).
- Molemmilla SIM-korteilla voi soittaa ja vastaanottaa puheluita ja tekstiviestejä.

- Ainoastaan puhelimen **omistaja** (eivät lisäkäyttäjät eivätkä vieraat) voi käyttää kahden kortin SIM-asetuksia.

Luo SIM-profiili

Määritä SIM-kortin valinnat korttien käytön mukaan:

1. Valitse **Asetukset** > **Verkko ja internet** > **SIM-kortit**.
2. Valitse parhaiten sopiva vaihtoehto:
 - **Smart SIM:** Valitse SIM-kortti äänipuheluita varten puheluhistoriasi perusteella. Brasiliassa valinta tehdään myös yhteyshenkilön operaattorin mukaan.
 - **Henkilökohtainen ja työ:** Käytä toista SIM-korttia yksityisiin puheluihin ja toista SIM-korttia työpuheluihin.
 - **Manuaalinen:** Valitse, mitä SIM-korttia haluat käyttää äänipuheluihin, tiedonsiirtoon ja tekstiviesteihin.
3. Viimeistele asetukset seuraamalla näytön ohjeita.

SIM-profiilin vaihtaminen

1. Valitse **Asetukset** > **Verkko ja internet** > **SIM-kortit**.
2. Valitse **Kahden SIM-kortin käyttöprofiili**.
3. Valitse jokin toinen profiili ja valitse **VAIHDA PROFILIA**.
4. Valitse uusi profiili.
5. Viimeistele asetukset seuraamalla näytön ohjeita.

Jos haluat säilyttää saman profiilin, mutta haluat muuttaa data-, tekstiviesti-, äänipuhelu- tai yhteystietoasetuksia, toimi seuraavasti:

1. Valitse **Asetukset** > **Verkko ja internet** > **SIM-kortit**.
2. Valitse jokainen SIM- ja yhteystietoasetus, jota haluat muuttaa.

SIM-kortin nimen, värin tai soittoäänän muuttaminen

Kun käytössäsi on kaksi SIM-korttia, näet ne muun muassa seuraavissa sovelluksissa: Yhteystiedot, Messages ja Puhelin. SIM-kortti on nimetty operaattorin mukaan ja Henkilökohtainen ja työ-profiili on nimetty käytön mukaan. Voit nimetä ne uudelleen. Voit myös vaihtaa SIM-kortin kuvakkeen väriä.

1. Valitse **Asetukset** > **Verkko ja internet** > **SIM-kortit**.
2. Valitse SIM-kortti vaihtoa varten.
3. Muuta asetuksia tarpeen mukaan:

- Jos haluat muuttaa SIM-kortin nimeä, valitse **SIM-kortin nimi** ja kirjoita uusi nimi.
- Vaihda kuvakkeen väri valitsemalla **Väri** ja haluamasi väri.
- Jos haluat vaihtaa SIM-kortin soittoäänän, valitse **Puhelimen soittoääni** ja valitse soittoääni.

Tilien lisääminen ja poistaminen

Tietoja tileistä

Kun määritit puhelimesi, sinua pyydettiin lisäämään Google-tili. Jos ohitit tämän pyynnön, määritä tili nyt, jotta voit ladata Play-kauppa -sovelluksia, mukauttaa tietosyötteitä, käyttää Gmail- ja Kalenteri-sovelluksia sekä muita [tilisi](#) sisältämiä sovelluksia.

Voit lisätä myös muita verkkotilejä.

Voit määrittää, mitkä kunkin tilisi ominaisuuksista ja sovelluksista [synkronoidaan](#) puhelimesi kanssa.

Google-tilin lisääminen

Lisää [Google-tili](#) seuraavasti:

1. Siirry kohtaan [Asetukset](#) .
2. Valitse **Tilit > Lisää tili**.
3. Valitse **Google** ja lisää nykyinen tili tai luo uusi seuraamalla näytön ohjeita.
4. Kun tili on lisätty, [Kalenteri](#) - ja [Yhteystiedot](#) -sovelluksiin sekä muihin tilitoimintoihin ja sovelluksiin päivitetään lisäämäsi tilin tiedot. Voit tarkastella ja muuttaa asetuksia, jotka määrittävät, mitä tietoja puhelimesi kanssa [synkronoidaan](#).

Vihje: Pidä sovellukset [ajan tasalla](#). Näet onko Google-tiliisi liittyvistä sovelluksista saatavilla uusia versioita valitsemalla Play-kauppa > ☰ > **Omat sovellukset ja pelit**.

Muun kuin Google-tilin lisääminen

Voit lisätä yrityksen sähköpostitilejä, henkilökohtaisia sähköpostitilejä tai muita tilejä. Monet yhteisöpalveluiden tileistä määritetään automaattisesti sovelluksen asennuksen yhteydessä.

1. Siirry kohtaan [Asetukset](#) .
2. Valitse **Tilit > Lisää tili**.
3. Tee jompikumpi seuraavista:

- Valitse lisättävän tilin tyyppi ja seuraa näytön ohjeita. [Lue lisää](#) sähköpostitilien määrittämisestä.
 - Jos et näe lisättävän tilin tyyppiä, [asenna](#) siihen liittyvä sovellus Play-kauppasta ja kirjautu tilillesi kyseisen sovelluksen kautta.
4. Kun tili on lisätty, siihen liittyviin toimintoihin ja sovelluksiin päivitetään lisäämäsi tilin tiedot. Jos haluat tarkastella ja muuttaa asetuksia, jotka määrittävät, mitä tietoja puhelimesi kanssa [synkronoidaan](#), valitse tilin tyyppi ja sitten tilin nimi.

Tilin poistaminen

Jos poistat tilin, kaikki [synkronoimasi](#) tiedot poistetaan puhelimesta, mutta ei tililtä.

Muiden tilien poistaminen:

1. Valitse [Asetukset](#) > **Tilit**.
2. Kosketa tilin nimeä.
3. Valitse **Poista tili**.



Vihje: Jos sinulla ongelmia yrityksen tilin poistamisessa, siirry kohtaan **Asetukset > Suojaus ja sijainti > Laitteenhallintasovellukset** ja poista valinta kyseisen tilin kohdalla olevasta ruudusta. Yritä sitten uudelleen poistaa tili.

Vastaajan määrittäminen



Postilaatikon tervehdyksen määrittäminen

Operaattori tarjoaa vastaajan ja hallinnoi sitä.

Tervehdyksen määrittäminen:

1. Valitse  > .
2. Soita postilaatikkoosi valitsemalla  ja pitämällä sitä valittuna.
3. Seuraa operaattorin järjestelmäohjeita. Jos vastaajapalvelua ei ole määritetty, pyydä lisäohjeita operaattorilta.

Vastaaja-asetusten muuttaminen

1. Valitse  >  > **Asetukset**.
(Jos  ei ole näkyvässä, pyyhkäise alaspäin näytössä.)
2. Valitse **Vastaaja**.

3. Valitse **Lisäasetukset**.
4. Muuta mitä tahansa valinnoista:
 - Vaihda vastaajapalvelu operaattorilta toiseen vastaajapalveluun tai sovellukseen valitsemalla **Palveluntarjoaja**.
 - Muuta numero, johon soitetaan vastaajan käyttämistä varten, valitsemalla **Asetukset**.

Sähköpostin määrittäminen

Henkilökohtaisen sähköpostin määrittäminen

Voit lisätä useita seuraavan tyyppisiä sähköpostitilejä:

- Gmail
- Henkilökohtainen sähköposti muilta palveluntarjoajilta (IMAP/POP)

Jos olet [lisännyt](#) Google-tilin puhelimeesi:

- Kun avaat Gmail-sovelluksen ensimmäisen kerran, kyseiseen tiliin liittyvät sähköpostiviestit tulevat näkyviin. Määritykset ovat jo valmiit.
- Jos haluat määrittää muita sähköpostitilejä, avaa Gmail ja valitse **☰ > Asetukset > Lisää tili**.

Jos et ole lisännyt Google-tiliä puhelimeesi ja haluat määrittää sähköpostitilin IMAP-/POP-palveluntarjoajaa varten (osoitteen, joka ei ole Gmail-osoite):

1. [Avaa Gmail](#)-sovellus.
2. Anna sähköpostiosoitteesi, salasanasi ja tilin asetukset näyttöön tulevien ohjeiden mukaisesti.

Jos sinulla on ongelmia tilin määrittämisessä, lue Googlen [Gmail-ohje](#).

Yrityssähköpostin määrittäminen

Jos käytössäsi on Microsoft Office Outlook, voit synkronoida puhelimen sähköpostin, kalenterin ja yhteystiedot Microsoft Exchange -palvelimen kanssa. Ennen kuin aloitat, tarvitset seuraavat tiedot yrityksen IT-osastolta:

- Sähköpostiosoite
- Sähköpostin salasana
- Toimialueen nimi
- Käyttäjänimi
- Palvelimen nimi

- Suojaustyyppi/SSL-asetukset
- Asiakkaan varmennevaatimus

Yrityssähköpostin määrittäminen:

1. [Avaa Gmail](#) -sovellus.
2. Tee jompikumpi seuraavista:
 - Jos avaat Gmail-sovelluksen ensimmäisen kerran, valitse **Lisää sähköpostiosoite**.
 - Jos olet käyttänyt Gmail-sovellusta toisella tilillä, valitse ☰ ja valitse tilin nimen kohdalla ▾ > **Lisää tili**.
3. Valitse **Exchange ja Office 365**.
4. Kirjoita näyttöön tulevien ohjeiden mukaan sähköpostiosoite, salasana ja muut yrityksesi IT-osastolta saamasi tiedot.

Mukauta näköiseksesi

Olet päässyt alkuun (akku on ladattu, yhteystiedot on tuotu ja tilit lisätty), joten on aika pitää hauskaa:

- Määritä [taustakuva](#).
- Määritä [soittoäänet](#) tai [valokuvat](#) ystävillesi, joille soitat.
- Etsi [pelejä](#).
- Toista [musiikkia](#).

Voit suojata puhelintasi toimimalla seuraavasti:

- Määritä [näytön lukitus](#).
- Määrittämällä [sormenjälkisuojauksen](#) voit avata näytön lukituksen turvallisesti ja nopeasti koskettamalla.
- Siltä varalta, että kadotat puhelimesi, määritä [Paikanna puhelin](#) ja kirjoita [IMEI-numero](#) muistiin.

Kannattaa tehdä myös seuraavat asiat:

- Määritä [Bluetooth](#)- ja [Wi-Fi](#)-yhteydet.
- Jos käytät [useita kieliä](#), määritä ne niin, että ne näkyvät näppäimistössä.
- Määritä [Älä häiritse](#) aika, jolloin puhelin hiljennetään automaattisesti, kun et halua häiriöitä.

Vihje: Jos olet unohtanut uuden numerosi, valitse [Asetukset](#) > [Järjestelmä](#) > [Tietoja puhelimesta](#) > [Puhelinnumero](#).

Näköapu

Värien säätö, jos olet värisokea

1. Valitse **Asetukset** > **Esteettömyys**.
2. Valitse **Värikorjaus** ja ota se käyttöön .
3. Valitse **Korjaustila** ja valitse asetus.



Miten näet värit	Valitse asetus
On vaikea erottaa violettia sinisestä. Keltainen ja vihreä näyttävät punaisemmilta.	Deuteranomalia (puna-vihersokeus)
Värit eivät ole kirkkaita. Punainen, oranssi ja keltainen näyttävät vihreämmiltä.	Protanomalia (puna-vihersokeus)
On vaikea erottaa keltaista ja punaista vaaleanpunaisesta. Sininen näyttää vihreämmältä.	Tritanomalia (sini-keltasokeus)

Värinkorjaus on kokeellinen ominaisuus, eikä se ehkä toimi oikein kaikkialla puhelimessasi.



Suurennuseleiden ja -kuvakkeen käyttäminen

Voit suurentaa näyttöä kolmoisnapauttamalla sitä tai koskettamalla [navigointipainikkeiden](#) vieressä olevaa kuvaketta .

Ota eleet käyttöön ja lisää kuvake:

1. Valitse **Asetukset** > **Esteettömyys** > **Suurennus**.
2. Säädä tarvittaessa asetuksia:
 - Käytä eleitä lähentämiseen ja loitontamiseen valitsemalla **Suurena kolmoisnapautuksella** ja ottamalla sen käyttöön .
 - Lisää  valitsemalla **Suurena painikkeella** ja ottamalla sen käyttöön .

Käytä seuraavia eleitä:

- Lähennä tai loitonna koskettamalla kuvaketta  tai kolmoisnapauttamalla näyttöä.
- Lähennä väliaikaisesti koskettamalla kuvaketta  ja koskettamalla sitten pitkään näyttöä mistä tahansa kohdasta. Liiku näytöllä vetämällä sormeja ja loitonna nostamalla sormi.
- Jos haluat vierittää näyttöä zoomaustilassa, vedä kahdella sormella näytön poikki.

- Jos haluat säätää zoomausta, nipistä sormia tai levitä niitä.

Et voi lähentää näppäimistöä tai    -painikkeita.

Vihje: voit myös säätää [fonttia ja näyttökokoa](#).

Liitä näyttöön kosketuksesta kertova merkkiääni tai värinä

1. Valitse [Asetukset](#) > **Ääni** > **Lisäasetukset**.
2. Tee jokin seuraavista:
 - Jos haluat kuulla ääntä, kun valitset numeron, ota **Näppäimistön näppäinäänet** käyttöön.
 - Jos haluat kuulla merkkiäänen, kun lukitset tai avaat näytön, ota **Näytön lukitusäänet** käyttöön.
 - Jos haluat kuulla merkkiäänen, kun kosketat jotakin näytössä, ota **Kosketusäänet** käyttöön.
 - Jos haluat tuntea värinän, kun kirjoitat näppäimistöllä, ota **Kosketusvärinä** käyttöön.
 - Jos haluat kuulla äänen, kun puhelin käynnistyy, ota **Käynnistysäänet** käyttöön.

Kuulet ilmoitusäänet

Voit [määrittää soittoäänen](#) tiettyjen sovellusten ilmoituksille.

Voit myös hallita muiden tapahtumien ilmoitusääniä:

1. Valitse [Asetukset](#) > **Ääni** > **Lisäasetukset**.
2. Jos haluat kuulla, kun puhelin alkaa latautua ja on latautunut täyteen, ota **Latausäänet** käyttöön .

Näyttöjen lukeminen TalkBackilla

Kuuntele kosketettavien kohteiden kuvaukset.

Ota TalkBack käyttöön seuraavasti:

1. Valitse [Asetukset](#) > **Esteettömyys**.
2. Valitse **TalkBack** ja ota se käyttöön.
3. Valitse **Asetukset** ja määritä haluamasi asetukset.

Vihje: Ota TalkBack käyttöön tai poista se käytöstä nopeasti määrittämällä [helppokäyttötoiminnon pikakuvake](#).

Kun TalkBack on käytössä:

- Kosketa haluamasi kohdetta. Puhelin sanoo sen nimen ääneen.
- Ala kirjoittaa. Puhelin sanoo numerot ja kirjaimet ääneen.
- Vedä tilapalkkia alaspäin. Puhelin lukee kaikki ilmoitukset ääneen.
- Avaa viesti, tiedosto tai kirja. Puhelin lukee tekstin ääneen.

Säädä TalkBackin äänenvoimakkuutta:

- Avaa äänenvoimakkuusasetukset painamalla äänenvoimakkuuspainiketta ja säädä voimakkuutta liukusäätimellä .
- Tai paina ääneenluvun aikana toistuvasti äänenvoimakkuuden lisäys- ja vähennyspainikkeita.

Vihje: Jos haluat lisätietoja Tutki koskettamalla -toiminnon käyttämisestä, siirry kohtaan **Asetukset > Esteettömyys > TalkBack > Asetukset > Ohje ja palaute**.

Vaimenna ääneenluku ja poista TalkBack käytöstä seuraavasti:

1. Pyyhkäise näytössä alaspäin ja oikealle.
2. Valitse **Keskeytä palaute** ja kosketa sitä uudelleen kaksi kertaa.
3. Kosketa **OK**-kuvaketta kaksi kertaa.
4. Valitse **Asetukset > Esteettömyys**.
5. Valitse **TalkBack** ja poista se käytöstä.

Lisäapua

Voit lisäksi

- käyttää [äänikomentoja](#)
- [sanella](#) viestejä



Kuuloapu

Videon tekstityksen ottaminen käyttöön

1. Valitse **Asetukset > Esteettömyys**.
2. Valitse **Tekstitykset** ja ota tekstitys käyttöön .
3. Määritä tekstitysasetykset (kieli, tekstin koko ja tyyli).

Kuulolaitteiden käyttäminen



Paranna kuulolaitteiden yhteensopivuutta ja vähennä äänen kiertoa seuraavasti:

1. Valitse .
2. Valitse  > **Asetukset** > **Esteettömyys**.
3. Ota **Kuulolaitteet** käyttöön .

TTY-laitteen määrittäminen

Voit käyttää tekstipohjaiseen viestintään [tekstiviestejä](#) ja [sähköpostia](#).

Jos kuitenkin haluat yhdistää puhelimen kaukokirjoittimeen:

1. Valitse .
2. Valitse  > **Asetukset** > **Esteettömyys** > **TTY-tila**.
3. Valitse tila:
 - **TTY täynnä**: kirjoita ja lue tekstiä kaukokirjoittimella.
 - **TTY HCO** : kirjoita tekstiä kaukokirjoittimella ja kuuntele äänivastauksia puhelimestasi.
 - **TTY VCO** : puhu puhelimeen ja lue tekstivastauksia kaukokirjoittimesta.
4. Yhdistä kaukokirjoitin ja puhelimesi kaukokirjoittimen mukana toimitetun äänikaapelin avulla. Käytä puhelimen mukana toimitettua USB-C-sovitinta.

Sorminäppäryysapu

Ulkoinen kytkin tai näppäimistö

Jos et voi käyttää kosketusnäyttöä, Switch Access mahdollistaa sen, että voit muun muassa valita kohteita, vierittää näyttöä ja kirjoittaa tekstiä ulkoisilla kytkimillä tai näppäimistön näppäimillä.

Jotta voit käyttää toimintoa Switch Access, sinulla on oltava yksi seuraavista:

- **Ulkoinen kytkin**. USB- tai Bluetooth-kytkimet lähettävät näppäinpainallukset puhelimeesi.
- **Ulkoinen näppäimistö**. Tavallisia USB- tai Bluetooth-näppäimistöjä voi käyttää kytkiminä, kun määrität yhden tai useamman näppäimen toimintonäppäimiksi.

Yhdistä ulkoinen laite puhelimeesi valmistajan ohjeiden mukaan. [Lue lisää](#) Bluetooth-yhteyden muodostamisesta.

Switch Access -asetusten määrittäminen:

1. Valitse **Asetukset** > **Esteettömyys**.
2. Valitse **Switch Access** > **Asetukset**.
3. Valitse **Avaa asennusopas**.
4. Seuraa näytön ohjeita ja valitse:
 - Kytkinten määrä
 - Hakuasetukset
 - Kytkinten määrittäminen

Switch Access -asetusten muuttaminen:

1. Valitse **Asetukset** > **Esteettömyys**.
2. Valitse **Switch Access** > **Asetukset**.
3. Muuta asetuksia.

Switch Access -toiminnon käyttäminen

- Aloita hakeminen ja näytön kohteiden korostaminen painamalla määritettyä kytkintä tai näppäintä.
- Valitse korostettu kohde painamalla korostuskytkintä tai -näppäintä ja paina sitten valintakytkintä tai -näppäintä.

Käytä käytettävyysoiminnon pikakuvakkeita

käytettävyysoiminnon käyttäminen

Voit avata nopeasti käytettävyysoiminnon, josta voit hallita puhelinta paremmin.

Kuvakkeen lisääminen:

1. Valitse **Asetukset** > **Esteettömyys**.
2. Valitse **Esteettömyysvalikko**.
3. Ota **Käytä palvelua** käyttöön .

Valikon käyttäminen:

1. Valitse näytön alareunasta .



Jos olet määrittänyt muita [käytettävyysoimintoja](#) käyttämään kyseistä kuvaketta, voit vaihtaa työkalujen välillä koskettamalla kuvaketta pitkään.

2. Valitse vaihtoehto valikosta.

Käytettävyysoiminnon ohjaaminen äänenvoimakkuuspainikkeilla

Voit ottaa valitsemasi helppokäyttötoiminnon käyttöön ([TalkBack](#) , [Switch Access](#)) tai poistaa sen käytöstä äänenvoimakkuuspainikkeilla.

Ota pikakuvake käyttöön:

1. Valitse [Asetukset](#) > **Esteettömyys**.
2. Valitse **Pikakomento: äänenvoimakkuuspainike** ja ota se käyttöön .
3. Vaihda helppokäyttötoimintoon liitettyä pikakuvaketta valitsemalla **Pikanäppäinpalvelu**.
4. Voit käyttää äänenvoimakkuuspainikkeita lukitusnäytössä ottamalla asetuksen **Salli käyttö lukitusnäytöllä** käyttöön .

Pikakuvakkeen käyttäminen:

Paina äänenvoimakkuuden lisäys- ja vähennyspainikkeita samanaikaisesti kolme sekuntia.

Kuulet vahvistuksen, kun toiminto on otettu käyttöön tai poistettu käytöstä.

Laitekaavio



1. Mikrofoni
2. Kuulokeliitin
3. Etukamera
4. Kuuloke/kaiutin
5. Etäisyysanturi
6. Äänvoimakkuuden säätöpainike
7. Virtapainike
8. SIM- ja SD-muistikorttilokero



1. Takakamera
2. LED-salama
3. Sormenjälkitunnistin (Vain tietyissä maissa myytävät tämän puhelimen versiot tukevat tätä ominaisuutta.)
4. USB-C/laturi
5. Mikrofoni

Tietoja aloitusruudusta





Aloitusruutu tulee esiin, kun käynnistät puhelimen ja avaat sen näytön tai valitset .

Voit lisätä oikealle sivuja tarvittaessa. Voit lisätä sivun vetämällä sovelluksen pikakuvakkeen tai widgetin olemassa olevan sivun reunaan ja asettamalla pikakuvakkeen tai widgetin uudelle sivulle.

Siirry sivujen välillä pyyhkäisemällä oikealle tai vasemmalle.

Aloitusruudun osat:



1. Tilapalkki: Näyttää kellonajan ja [kuvakkeet](#), jotka ilmaisevat puhelimen akun ja verkkoyhteyden tilan. Pyyhkäise alaspäin, kun haluat siirtyä [ilmoitukseen](#) ja avata [pikaasetukset](#).
 2. Widget: voit lisätä aloitusnäyttöön [widgetejä](#), joista pääset nopeasti käsiksi nopeasti tietoihin tai usein käyttämiisi tehtäviin.
 3. Pikakuvake: Voit lisätä pikakuvakkeita, joilla voit avata useimmin käyttämiäsi [sovelluksia](#) ja [verkkosivuja](#).
 4. Sovellusluettelo: avaa sovellusluettelo pyyhkäisemällä \wedge ylöspäin näytön alareunasta.
 5. Suosikit: Pääset useimmin käyttämiisi sovelluksiin yhdellä kosketuksella miltä tahansa aloitusnäytön sivulta. Voit [mukauttaa](#) suosikeissa näkyviä sovelluksia. Jos haluat avata [kaikkien sovellusten](#) luettelon, pyyhkäise ylöspäin aloitusnäytön alareunasta.
 6. Siirtyminen:
 -  palauttaa sinut edelliseen näyttöön.
 -  palaa aloitusruutuun mistä tahansa sovelluksesta.
 -  sallii sinun [siirtyä](#) viimeksi käytettyjen sovellusten välillä.
- Kohdasta  voit avata käytettävyyssvalikon. Se näkyy, kun olet [ottanut käyttöön käytettävyyssasetukset](#).

Huomaa: Jos taas käytät siirtymispalkkia, kuvakkeet ◀ ○ ◻ piilotetaan. Voit palauttaa kuvakkeet näkyviin [poistamalla](#) käytöstä siirtymispalkin.

7. Kansio: voit järjestää sovellusten pikavalintoja lisäämällä [kansioita](#).

Jos haluat muuttaa aloitusnäytön ulkoasun kokonaan, voit käyttää [eri käynnistintä](#). Jos haluat vähemmän muutosta, voit [vaihtaa taustakuvan](#).

Tietoa lukitusnäytöstä

Lukitusnäyttö tulee näkyviin, kun [näytön lukitus](#) on käytössä ja käynnistät puhelimen tai [avaat sen lepotilasta](#).



Vihje: Jos käytössä on [Moto Näyttö](#) , näet ilmoitukset ennen lukitusnäytön avautumista.

Lukitusnäytössä voit:

- **Näytä ilmoituksia ja vastaa niihin.** Avaa ilmoitus kaksoisnapsauttamalla sitä.
- **Avaa pika-asetukset.** Pyyhkäise näytön yläreunasta alaspäin.
- **aloittaa äänihaun.** Pyyhkäise 🗣️-kuvaketta oikealle.
- **Käynnistä kamera.** Pyyhkäise 📷 vasemmalle.
- **Avaa Lukitse** . Poista käytöstä ilmoitukset ja avaaminen sormenjäljellä.

Voit mukauttaa lukitusnäyttöä seuraavasti:

- Määritä, mitkä [ilmoitukset](#) näytetään.
- Lisää [nimesi](#) tai lyhyt viesti.

Jos tämä on ensimmäinen älypuhelimesi

Tervetuloa älypuhelimien käyttäjäksi. Valmistaudu vaikuttamaan siitä, miten sillä voi järjestää tietoja ja pitää yhteyttä tärkeisiin ihmisiin ja asioihin. Pääset kätevästi alkuun lukemalla nämä vinkit.

Opettele perusteet

Älypuhelin on pohjimmiltaan puhelujen [soittamiseen](#) ja [vastaamiseen](#) tarkoitettu puhelin. Lisäksi siinä on [näppäimistö](#), joka on tarkoitettu [tekstiviestien](#) ja [sähköpostiviestien](#) lähettämiseen sekä kamera valokuvien ja videoiden tallentamiseen.

Puhelimen [aloitusnäytön](#) tilapalkissa näkyy kellonaika ja [kuvakkeita](#), jotka kertovat tietoja puhelimen akusta ja verkkoyhteyksistä.

Sovellusten hankkiminen

Älypuhelimessa on valmiiksi monia [hauskoja ja hyödyllisiä sovelluksia](#), mutta niiden lisäksi voit [asentaa](#) puhelimeen muita sovelluksia, jotka sopivat elämäntyyliisi. Siirry Play-kauppa -kauppaan tutustumaan maksuttomiin ja maksullisiin sovelluksiin, joilla voit parantaa tuottavuuttasi, järjestellä ja hankkia tietoja, pitää yhteyttä ja käyttää viihdesisältöjä.

Play-kauppa sisältää myös musiikkia, elokuvia, TV-sarjoja ja kirjoja.

Suojaa puhelimesi

Puhelin on aina mukana, ja onnettomuuksia voi tapahtua. Voit esimerkiksi kadottaa puhelimesi. Määrittämällä [suojausominaisuuksia](#) voit säästää hermojasi, jos puhelimesi häviää.

Määritä näytön lukitus. Tämä on tärkein tapa suojata arkaluontoiset tietosi. Pidätkö eniten numeroista, muodoista vai sanoista? Määritä PIN, kuvio tai salasana, joka tarvitaan puhelimen avaamiseen.



Näytön lukitus ei estä vastaamista puheluun nopeasti eikä kameran avaamista.

Näytä omistajan tiedot. Lukitusnäytössä voi näyttää ”palautuskehotuksen” ja osan yhteystiedoistasi, jotta kadonneen puhelimen löytäjä voi palauttaa sen sinulle.

Ota käyttöön puhelimen katoamiseen liittyvät ominaisuudet. Varmista mielenrauhasi tutustumalla [Paikanna puhelin](#) -ominaisuuteen siltä varalta, että sinun tarvitsee joskus etsiä ja tyhjentää puhelin etäyhteyden kautta.

Mukauta puhelintasi

[Taustakuvan](#) vaihtaminen on varmaankin ensimmäinen [mukautus](#), jonka teet, mutta voit tehdä paljon muutakin. Tutustu [Asetukset](#) -valikossa esimerkiksi soittoäänten asettamiseen, fonttikokoihin, datakäyttöasetuksiin ja näppäimistöasetuksiin. Valikosta voit tutustua helposti puhelimen ominaisuuksiin ja samalla mukauttaa puhelinta tarpeisiisi.

Useimmissa sovelluksissa voit avata sovelluskohtaiset asetukset valitsemalla  tai . Muista tutustua myös näihin asetuksiin.

Mobiilidatan hallinta

Tarkista datakäyttösi. Seuraa datakäyttöäsi ja opettele hyödyntämään sitä tehokkaasti. Katso, mitkä sovellukset käyttävät paljon datayhteyttä, ja muuta asetuksia tarvittaessa. Voit lopettaa automaattisen synkronoinnin mobiilidatayhteyden kautta pika-asetuksista.

Vähennä tiedonsiirtomaksuja käyttämällä Wi-Fi-yhteyttä. Kun muodostat yhteyden Wi-Fi-verkkoon, tietosi synkronoidaan sen kautta mobiilidatayhteyden sijasta, joten mobiilidatayhteys säästyy tilanteisiin, joissa tarvitset sitä. Ota Wi-Fi-yhteys käyttöön pika-asetuksista.

Hyödyllisiä tietoja

Kerro puhelimellesi, mitä haluat tehdä. Vapauta kätesi käyttämällä äänikomentoja. Käske sen navigoida ja kuuntele, kun se sanoo ajo-ohjeet ääneen ajaessasi. Se myös laskee reitin uudelleen, jos poikkeat siltä. Käske sen määrittää hälytyksiä, etsiä tietoja Internetistä, soittaa puheluita. Sanele tekstiä kirjoittamisen sijasta.

Voit ottaa valokuvia milloin tahansa. Voit avata kameran automaattisesti lukitusnäytöstä. Käännä puhelinta kahdesti tai pyyhkäise kohtaa  vasemmalle. Voit [varmuuskopioida](#) valokuvia tai videoita automaattisesti käyttämällä Google-tiliäsi tai valokuvien jakamissovelluksia, jotka ovat saatavana paikassa [Play-kauppa](#) .

Käytä puhelimen tallennustilaa. Säästä sisäistä tallennustilaa sovelluksille tallentamalla valokuvat, videot ja musiikki [SD-kortille](#). Voit avata tallentamiasi tiedostoja niihin liittyvissä sovelluksissa, kuten Kuvat-sovelluksessa, jossa voit tarkastella valokuvia ja videoita. Voit siirtää puhelimeen tallennettuja tiedostoja helposti [tietokoneeseen](#) puhelimen mukana toimitetun USB-kaapelin kautta.

Uudella puhelimellasi voit käyttää myös pilvitalennustilaa, johon mahtuu paljon sisältöä ja jonka ansiosta voit lisäksi käyttää tiedostojasi mistä tahansa Internetiin yhteydessä olevasta laitteesta (puhelimesta, tietokoneesta, tabletista). [Google-tilisi](#) kautta voit tallentaa tiedostoja myös maksuttomaan Drive-pilvipalveluun, jolla on oma sovellus ja joka on käytettävissä muissakin sovelluksissa -valikosta.

Kun tiedät, että yhteys on heikko tai sitä ei ole, pilvipalveluun tallennettuja kohteita voi monessa sovelluksessa kiinnittää eli tallentaa tilapäisesti puhelimeen. Voit vapauttaa puhelimen muistia poistamalla kiinnityksen, kun olet valmis.

Wi-Fi-yhteyspiste. Voit jakaa puhelimen datayhteyden Wi-Fi-yhteyspisteenä tai jakaa puhelimen verkkoyhteyden suoraan tietokoneen kanssa, jotta voit käyttää Internetiä. Jos sinulla on muita laitteita, jotka tarvitsevat Internet-yhteyttä (kuten kannettava, tablet tai toinen puhelin), voit käyttää puhelinta Wi-Fi-yhteyspisteenä.

Käynnistä puhelin uudelleen. Jos puhelin ei vastaa, se lukittuu, sen näyttö on tyhjä tai musta tai se ei reagoi virtapainikkeen painamiseen, voit käynnistää sen uudelleen. Paina virtapainiketta 7–10 sekuntia. Puhelin käynnistyy uudelleen normaalisti.

Jotkin ominaisuudet, palvelut ja sovellukset ovat verkko- tai operaattorikohtaisia, eivätkä ne välttämättä ole käytettävissä kaikilla alueilla.

Jos sinulla oli iPhone

Tervetuloa Androidin käyttäjäksi. Se eroaa vanhasta iPhonestasi muun muassa seuraavasti.

Avustajasi: Olet luopunut Siristä. Nyt löydät tiedot ja hoidat asiat Google Assistantin avulla. [Määritä](#) vain ”OK, Google”. Pyydä sitten tietoja tai apua jokapäiväisiin tehtäviin.

Sovellukset:

- Voit hyvästellä Applen App Storen ja siirtyä Google Play-kauppa -kauppaan. [Play-kauppa](#) on nyt oletusarvoinen sovelluskauppaasi. iPhone- ja Android-sovellukset eivät ole keskenään yhteensopivia. Monet sovelluskehittäjät kuitenkin valmistavat sovelluksistaan sekä iPhone- että Android-version. Jos sovellus tallentaa tietosi verkkoon, voit vaihtaa sovellusta suhteellisen vaivattomasti. Lataa vain Android-versio Play-kauppa -kaupasta ja kirjaudu sisään.
- Etäasenna sovelluksia. Siirry tietokoneessa osoitteeseen play.google.com. Selaa sovelluksia suuremmissa näytöissä ja asenna ne puhelimeen tietokoneesta.

Aloitusruutusi:

- Vanhassa iPhonessa aloitusnäyttö oli äärimmäisenä vasemmalla. Nyt sinulla on yksi [aloituspöytä](#). Voit tarvittaessa lisätä uusia sivuja sen oikealle puolelle.
- Vanhassa puhelimesta kaikki sovellukset olivat aloitusnäytössä. Uudessa puhelimestasi voit sijoittaa tärkeimpien sovellusten [pikakuvakkeet](#) aloitusnäyttöön, missä ne ovat helposti käytettävissä. Näet [kaikki sovellukset](#) pyyhkäisemällä [suosikkipalkkia](#) ylös. Tämä vapauttaa aloitusnäytöstä tilaa widgeteille, mikä lisää uuden aloitusnäytön eloisuutta.
- Sekä Androidissa että iPhonessa on sovelluskuvakkeita, mutta Androidissa on lisäksi [widgetejä](#). Widgetit ovat kuin pienoissovelluksia aloitusnäytössä. Ne ovat vuorovaikutteisia tai lataavat tietoja. Widgetit voivat näyttää esimerkiksi sääpäivityksiä tai ilmoittaa tulevista kalenteritapahtumista.
- Kuten vanhassa iPhonessa, näytön yläreunassa on [ilmoituksia](#), jotka voit näyttää pyyhkäisemällä näyttöä alaspäin. Uudessa puhelimestasi voit lisäksi ohittaa ne pyyhkäisemällä ne vasemmalle tai oikealle.

Asetusten nopea käyttö: Vanhassa iPhonessa avasit Asetukset-sovelluksen asetusten muuttamista varten. Voit yhä tehdä niin. Nyt voit kuitenkin käyttää myös [pika-asetuksia](#). Pyyhkäise alaspäin näytön yläreunasta, niin voit helposti käyttää [lentokonetilaa](#) ja [Wi-Fi-yhteyden kytöntä](#) ja muita usein tarvittavia asetuksia.

Pilvipalvelussa: [Google -tilisi](#) kautta voit käyttää Googlen pilvitallennuspalvelua. Jos olet siirtänyt yhteystietosi puhelimeesi, näet ne mistä tahansa laitteesta kirjautumalla Gmailiin. Google -tili sisältää sovelluksia, kuten Kalenteri ja Drive, joilla voit tehdä yhteistyötä muiden kanssa. Se sisältää myös viihteellisiä sovelluksia, joilla voit esimerkiksi käyttää valokuviasi,

videoitasi ja musiikkiasi mistä tahansa laitteesta kirjautumalla Google -tilillesi. Play-musiikki-sovelluksella voit [ladata](#) kappaleita iTunes-kirjastoosi.

Tietoja Google-tilistäsi

Tilin tarjoamat edut

Kun määritit puhelimesi asetukset, [lisäsit](#) Google-tilin. Jos sinulla ei aiemmin ole ollut Google-tiliä, haluamme kertoa, että kyse on muustakin kuin puhelimeesi määritetystä salasanasta.

Google-tilin avulla voit järjestää ja käyttää henkilökohtaisia tietojasi missä tahansa tietokoneessa tai mobiililaitteessa:

- **Synkronoi kaikki.** Älä menetä yhteystietojasi. Liitä ne Google-tiliisi, jos [luot](#) niitä puhelimesi, ja voit tarkastella niitä Gmail-sovelluksessa missä tahansa tietokoneessa tai kirjautumalla Google-tilillesi missä tahansa puhelimesi. Luo [sähköpostiviestejä](#) tai [kalenteritapahtumia](#) puhelimesi ja tarkastele niitä missä tahansa tietokoneessa. Voit käyttää [selaimen kirjanmerkkejä](#) miltä tahansa laitteelta.
- **Tallenna pilvipalveluun.** Kun lataat [valokuvat](#), [videot](#) ja [musiikin](#) pilveen, ne kaikki ovat käytettävissäsi, mutta eivät vie tilaa puhelimesi.
- **Pidä sisältösi turvassa.** Oman tilisi salasana turvaa sisällön ja mahdollistaa sen, että pystyt käyttämään sisältöä missä tahansa.

Tilin ylläpito

Sinun tarvitsee vain muistaa Google-tilisi salasana eikä muuta ylläpitoa juuri tarvita. Voit keskittyä nauttimaan suojattujen ja synkronoitujen tietojen eduista. Halutessasi voit kuitenkin:

- Määrittää, kuinka usein puhelimesi [synkronoi](#) tiedot.
- Tarkastella ja [hallita](#) tietoja, joita Google kerää sinusta, kuten haku- ja selaushistoria.

Tietoja Google-sovelluksista

Useat Google-sovellukset, kuten [Gmail](#) , [Chrome](#) , [Kuvat](#) ja [Maps](#) , on ladattu valmiiksi puhelimesi. Lisätietoja muiden Google-sovellusten lataamisesta on kohdassa [Tietoa Googlesta](#).

Google-tilille kirjautuminen ei onnistu

Jos havaitset ongelmia tilille kirjautumisessa, lue [Googlen tukitiedot](#).

Tilapalkin kuvakkeet

Tietoja tilakuvakkeista

Voit tarkkailla puhelinta aloitusruudun yläreunan [tilapalkissa](#) olevien kuvakkeiden avulla.

- **Vasemmalla olevat kuvakkeet** ilmaisevat sovellusten tapahtumat, kuten uudet viestit ja lataukset. Jos et tiedä, mitä jokin kuvake tarkoittaa, saat näkyviin lisätietoja pyyhkäisemällä tilapalkkia alaspäin.
- **Oikealla olevat kuvakkeet** ilmaisevat puhelimen akun varauksen määrän ja verkkoyhteyden tilan.

Piste tarkoittaa, että tarkasteltavia kuvakkeita on vielä lisää. Saat kaikki kuvakkeet näkyviin vetämällä alaspäin näytön yläreunasta.

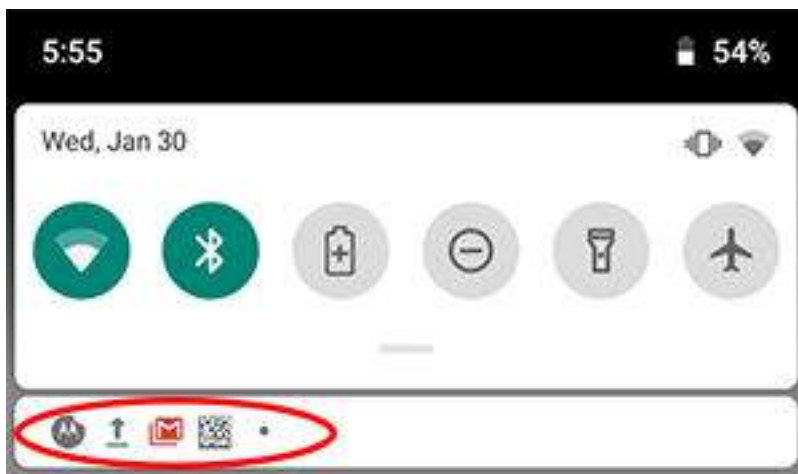

Tilakuvakkeiden merkitykset

Ne ovat puhelimen mukana toimitettavien sovellusten kuvakkeita ja puhelimen tilakuvakkeita.

Kuvake Merkitys

PUHELUT



Käynnissä oleva puhelu.



Vastaamaton puhelu.



Kaiutinpuhelin käytössä.



Mikrofoni vaimennettuna.

VERKKO



Yhdistetty matkapuhelinverkkoon (täysi signaali). Myös verkkoyhteyden nopeus näkyy. Esimerkiksi **H** tai **4G**. Mahdolliset nopeudet (hitaimmasta nopeimpaan) ovat 1X, 2G, 3G, H, H+ ja 4G. Käytettävissä olevat nopeudet vaihtelevat operaattorin ja sijainnin mukaan.



Heikko yhteys matkapuhelinverkkoon.



Yhteydessä johonkin toiseen matkapuhelin-/mobiiliverkkoon (verkkovierailu).



Tietojen säästö on käytössä, joten sovellukset eivät voi käyttää taustatietoja.



Wi-Fi-verkko käytettävissä.



Yhteydessä Wi-Fi-verkkoon.



Heikko yhteys Wi-Fi-verkkoon.



Ei SIM-korttia.



Sijaintipalvelut ovat käytössä.



Lentokonetila käytössä.

YHTEYDET

 Bluetooth käytössä.

 Luotettu laite liitetty.

 Puhelimesi on [Wi-Fi-yhteyspiste](#). Muut laitteet voivat muodostaa yhteyden ja jakaa datayhteytesi.

 Langaton näyttö tai sovitin liitetty.

 Liitetty [USB-kaapelilla](#).

 USB-jako käytössä.

 [NFC](#) otettu käyttöön.

SYNKRONOINTI JA PÄIVITYKSET

 Sovelluspäivitykset ovat [ladattavissa](#) kohteesta Play-kauppa.

 Sovelluksen asennus onnistui kohteesta Play-kauppa.

 Sähköpostin ja kalenterin synkronointi käynnissä.

 Lataus valmis.

 Lataus valmis.

 Google [-varmuuskopiointi](#) käynnissä.

 Google [-varmuuskopiointi](#) valmis.

ÄÄNI



Värinä.



Kappaleen toisto käynnissä.

ÄLÄ HÄIRITSE



[Älä häiritse](#) -tilaksi on valittu Täydellinen hiljaisuus. Puhelin ei hälytä saapuvien puheluiden tai ilmoitusten yhteydessä.



[Älä häiritse](#) -tilaksi on valittu Vain herätykset tai Tärkeät.

AKKU



Akku on ladattu täyteen.



Akku latautuu.



Akku lähes tyhjä.



Puhelin on [Akunsäästäjätilassa](#).

HERÄTYS JA KALENTERI



[Herätys](#) asetettu.



Tuleva [kalenteritapahtuma](#).

SÄHKÖPOSTI JA VIESTIT



Uusi sähköposti.



Uusi Gmail-viesti.



Uusi tekstiviesti.



Uusi vastaajaviesti.



Tärkeä varoitus.

MUUT KUVAKKEET



Kuvakaappaus saatavilla.

[Lataamasi](#) sovellukset saattavat ilmoittaa tilastaan muilla kuvakkeilla.

Jotkin ominaisuudet, palvelut ja sovellukset ovat verkko- tai operaattorikohtaisia, eivätkä ne välttämättä ole käytettävissä kaikilla alueilla.

Puhelintermejä, jotka on hyvä tuntea

Bluetooth™. Lyhyen kantaman langaton tekniikka, jolla voit yhdistää laitteesi toiseen lähellä olevaan Bluetooth-laitteeseen tai lisävarusteeseen, kuten kuulokkeisiin, kaiuttimeen tai tulostimeen. Bluetooth-yhteyden avulla voit soittaa puheluja kuulokkeiden kautta tai autossa, kuunnella musiikkia langattomasta kaiuttimesta, käyttää langatonta hiirtä tai näppäimistöä ja tulostaa asiakirjan toiseen huoneeseen. [Määritä Bluetooth.](#)

data. Puhelimesi lähettämä tai vastaanottama data, joka ei ole puheluita tai tekstiviestejä. Tätä dataa käytetään esimerkiksi, kun käytät Internetiä, tarkistat sähköpostit, pelaat ja käytät sovelluksia. Taustalla suoritettavat tehtävät, kuten synkronointi tai paikannuspalvelut, voivat myös käyttää dataa.

GPS. Lyhenne sanoista Global Positioning System. Maailmanlaajuinen satelliittipohjainen järjestelmä, jolla määritetään tarkkoja sijainteja ympäri maailmaa. GPS:n avulla puhelimesi toimii autossasi navigaattorina ja auttaa myös, kun etsit lähintä ravintolaa, elokuvateatteria tai kahvilaa.

ilmoitus. Puhelimen tai sovelluksen antama hälytys. Puhelimen tilapalkissa näkyy kuvakkeita, jotka ilmoittavat uusista viesteistä, kalenteritapahtumista ja hälytyksistä. Kuvakkeet voivat osoittaa myös tilan, esimerkiksi Wi-Fi-yhteyden tilan.

Lentokonetila. **Tila**, jossa laitteen sellaiset toiminnot, jotka eivät vaadi langattomia toimintoja (kuten musiikki ja pelit), ovat käytettävissä. Langattomat radiotoiminnot, jotka ovat kiellettyjä lentokoneessa lennon aikana, eivät ole käytettävissä.

matkapuhelin- tai mobiiliverkko. Radiolähetystornien verkosto. Voit soittaa puhelimella käyttäen puhelimen ja verkoston tornien välillä kulkevia radioaaltoja. Voit myös lähettää tietoja ja käyttää Internetiä tässä verkossa. Operaattorit käyttävät radiolähetysten käsittelyyn erilaisia tekniikoita (GSM, CDMA, Edge, 3G, 4G, LTE, HSPA ja iDEN).

mobiiliyhteyspiste. Laite tai sovellus, jonka avulla voit jakaa mobiilidatayhteytesi useille laitteille Wi-Fi-verkkona. Voit yhdistää yhteyspisteeseen erilaisia laitteita, kuten kannettavan tietokoneen, minikannettavan, MP3-soittimen, kameran, älypuhelimen ja käsipelikonsolin. Yhteyspisteeseen yhtä aikaa yhdistettävien laitteiden määrä määräytyy operaattorin ja verkon nopeuden mukaan.

NFC. Near-field communication. Langaton teknologia, jonka avulla siirretään tietoja kahden yhteensopivan laitteen välillä. Koskettamalla laitteella toista laitetta voidaan esimerkiksi jakaa verkko-osoitteita, yhteystietoja, sovelluksia ja GPS-sijainteja.

ohjelmistopäivitys. Puhelimen käyttöjärjestelmän päivitys, joka sisältää tavallisesti uusia ominaisuuksia ja korjaa ongelmia. Päivitys ladataan puhelimeesi langattomasti ilman lisäkustannuksia.

pikakuvake. Aloitusnäyttöön lisättävä kuvake, jonka avulla sovelluksen saa nopeasti auki. Luo pikakuvakkeita sovelluksille, joita käytät usein.

Play-kauppa. Googlen kauppa, josta voi ladata sovelluksia, kirjoja, elokuvia ja musiikkia. Valitse haluamasi maksuttomasta kirja- tai sovellusvalikoimasta. Ostettavissa on vielä suurempi valikoima.

SD-kortti. SD (Secure Digital) -kortti. Pienikokoinen, suurikapasiteettinen siirrettävä muistikortti, jota käytetään pienissä, kannettavissa laitteissa, kuten matkapuhelimissa, tableteissa ja digitaalikameroissa.

SIM-kortti. SIM (Subscriber Identity Module) -kortti. Kortti, jolle turvallisesti tallennettujen tietojen avulla operaattori todentaa puhelimesi matkapuhelinverkossa.

sovellus. Puhelimeesi ladattava ohjelmisto, jolla voit lisätä toimintoja, kuten pelit, sähköpostisovellus ja viivakoodinlukija. Puhelimesi on jo valmiina joitakin sovelluksia, ja voit ladata niitä lisää puhelimesi sovelluskaupasta.

synkronointi. Saman tiedon jakaminen useiden laitteiden ja sivustojen kesken. Yhteystiedot, kalenterit ja sähköposti synkronoidaan usein pilvipalvelujen kautta. Näin voit syöttää tiedot yhdellä laitteella ja käyttää niitä toisella.

tiedonsiirto. Tietomäärä, jonka laite siirtää tai lataa verkon kautta tiettyinä aikoina. Puhelin käyttää operaattorin matkapuhelinverkkoa tai Wi-Fi-verkkoa. Operaattorin kanssa tehdyn

sopimuksen mukaan operaattori voi veloittaa lisämaksuja, kun tiedonsiirto ylittää sopimuksen kuukausittaiset rajat.

tilapalkki. [Aloitusnäytön](#) yläosassa oleva kapea palkki, jossa näkyy kellonaika sekä kuvakkeita, jotka ilmaisevat puhelimen akun ja verkkoyhteyden tilaa. Sovellukset ilmoittavat tilapalkissa näkyvillä [kuvakkeilla](#) tapahtumista, kuten uusista viesteistä.

Visuaalinen vastaaja. Sovellus, jonka avulla näet luettelon vastaajaviesteistäsi ja voit hallita niitä soittamatta perinteiseen vastaajapalveluun. Voit kuunnella viestejä, vastata niihin sekä poistaa ja arkistoida niitä. Voit myös soittaa takaisin, lähettää tekstiviestin ja lisätä uusia yhteystietoja.

widget. Aloitusnäyttöön lisättävä elementti, jonka avulla pääset nopeasti käsiksi tietoihin tai usein käytettäviin toimintoihin. Widgetit voivat näyttää esimerkiksi säöpäivityksiä tai ilmoittaa tulevista kalenteritapahtumista. Puhelimeen on esiasennettu useita widgetejä. [Ladattavien](#) sovellusten mukana saattaa myös olla widgetejä.

Wi-Fi. Lyhyen kantaman langaton tekniikka, joka tarjoaa nopean Internet-yhteyden langattomille laitteille. Wi-Fi-yhteys on saatavilla monissa paikoissa, kuten lentokentillä, hotelleissa ja ravintoloissa. Voit vähentää mobiilidatan käyttöä käyttämällä Wi-Fi-yhteyttä matkapuhelinverkon sijaan. Huomaa, että kaikki julkiset Wi-Fi-yhteydet eivät ole suojattuja. Käytä vain yhteyksiä, joihin luotat, ja käytä laitteessasi jonkinlaista Internet-suojausta. [Määritä Wi-Fi.](#)

Jotkin ominaisuudet, palvelut ja sovellukset ovat verkko- tai operaattorikohtaisia, eivätkä ne välttämättä ole käytettävissä kaikilla alueilla.

Opi eleitä

Valitse

Toiminto: paina yhdellä sormella ja nosta.

Tulos: Avaa jotakin (sovelluksen tai sähköpostin) tai valitsee jotakin (valintaruudun, kuvakkeen). Kuin hiiren napsauttamista tietokoneella.

Pidä painettuna

Toiminto: paina yhdellä sormella hetken aikaa ennen sormen nostamista.

Tulos: valitsee jotakin (sovelluksen kuvakkeen, sivun tekstin) ja näyttää mahdolliset toiminnot.

Kokeile: tutustu kopiointiominaisuuteen koskettamalla tämän sivun tekstiä pitkään.

Vedä

Toiminto: Kosketa kohdetta hetken aikaa ja liu'uta sormi sen jälkeen kohteeseen nostamatta sormeä näytöltä. Käytä useimmissa toiminnoissa yhtä sormeä. Toisinaan voit vetää kahdella sormella, jolloin lopputulos on erilainen.

Tulos: Näytön elementit siirtyvät. Voit esimerkiksi vaihtaa asetuksen KYLLÄ-asennosta POIS-asentoon.

Kokeile: vedä sovelluksen pikakuvake tai widget aloitusnäytöllä paikasta toiseen.

Pyyhkäise

Toiminto: Vedä yhtä sormeä nopeasti näytön poikki ilman taukoja ensikosketuksen jälkeen (jotta et vetäisi). Käytä useimmissa toiminnoissa yhtä sormeä. Toisinaan voit pyyhkäistä kahdella sormella, jolloin lopputulos on erilainen.

Tulos: Näkymä siirtyy aloitusnäyttöjen tai sovelluksen välilehtien välillä. Voit myös selata luetteloa nopeasti.

Kokeile: Avaa puhelinsovellus ja siirry välilehdestä toiseen pyyhkäisemällä vasemmalle/ oikealle. Tutustu asetuksiin pyyhkäisemällä tilapalkki alas yhdellä sormella. Pyyhkäise sitten tilapalkki alas kahdella sormella, jolloin käytettävissä on eri asetukset.

Zoomaa loitontamalla sormia

Toiminto: aseta kaksi sormeä näytölle ja vedä niitä erilleen.

Tulos: Lähentää valokuvia ja karttoja. Avaa laajennettavia ilmoituksia.

Kokeile: avaa valokuva ja lähennä aluetta loitontamalla sormia toisistaan.

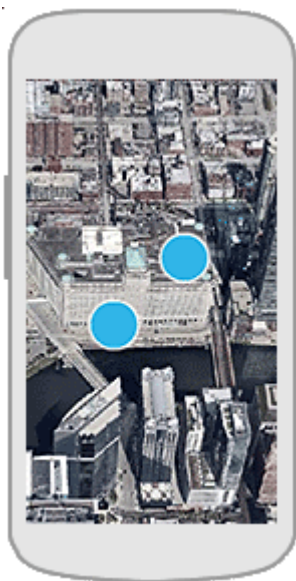

Vihje: Jos näkökykysi on heikentynyt, voit ottaa käyttöön [suurennuseleitä](#).

Zoomaa nipistämällä

Toiminto: aseta kaksi sormea näytölle kauas toisistaan ja vedä niitä yhteen.

Tulos: Loitontaa valokuvia ja karttoja. Sulkee laajennettavia ilmoituksia.



Siirtymispalkin käyttäminen

Siirtymispalkin näyttäminen

Poista ◀ ◉ ◼ navigointikuvakkeet ja käytä — siirtymispalkkia.



1. [Avaa Moto](#) -sovellus.
2. Valitse ☰ > **Moto Toiminnot**.
3. Valitse **Yhden painikkeen siirtyminen** ja ota se käyttöön .

Siirtymispalkki ilmestyy näytön alareunaan.

Voit poistaa siirtymispalkin ja palauttaa navigointikuvakkeet poistamalla kohdan **Yhden painikkeen siirtyminen** käytöstä .

Siirtyminen yhdellä sormella

Voit siirtyä näytöstä toiseen siirtymispalkin ja eleiden avulla.

Ele	Siirtyminen
Kosketa	Siirry aloitusnäyttöön <input type="radio"/>
Pidä painettuna	Avaa Google Assistant
Pyyhkäise vasemmalle	Palaa takaisin
Pyyhkäise oikealle	Vaihda kahden viime sovelluksen välillä
Pyyhkäise ylös	Katso viimeisimmät sovellukset. Saat näkyviin kaikki sovellukset pyyhkäisemällä uudelleen ylöspäin.

Siirtymiseleiden mukauttaminen

Voit määrittää miten puhelin reagoi tunnistimen pyyhkäisyyn:

1. [Avaa Moto](#) -sovellus.
2. Valitse ☰ > **Moto Toiminnot** > **Yhden painikkeen siirtyminen**.

3. Valitse ▾ .
4. Valitse **Palaa pyyhkäisemällä vasemmalle** tai **Vaihda sovelluksia pyyhkäisemällä vasemmalle**.

Ilmoitusten näyttäminen

Ilmoitusten etsiminen

Ilmoitukset kertovat sinulle esimerkiksi uusista viesteistä, kalenteritapahtumista ja hälytyksistä.

Näet ilmoitukset

- [lukitusnäytössä](#)
- kun pyyhkäiset [tilapalkkia](#) alaspäin missä tahansa näytössä.

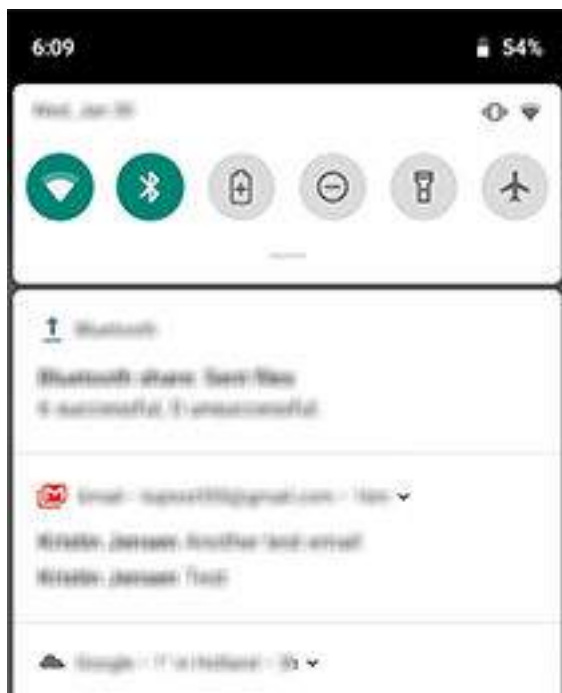



- Kun kosketat pitkään sovelluskuvaketta, jossa on näkyvissä ilmoituspiste.



Jos sovellus lähettää useita ilmoituksia, ne kootaan yhteen. Katso lisätietoja pyyhkäisemällä alaspäin.

Jotkin tärkeät ilmoitukset avautuvat hetkeksi nykyisen sovelluksen päälle, jotta voit reagoida niihin. Esimerkiksi saatat saada ilmoituksen saapuvasta puhelusta, kun katselet videota, jolloin voit vastata puheluun tai hylätä sen.

Ilmoitustoiminnot

- **Vastaa ilmoituksesta.** Monien ilmoitusten alareunassa on toimintoja, joiden avulla voit tehdä yleisiä tehtäviä avaamatta koko sovellusta. Jos sinulla on useita ilmoituksia, toiminnot on piilotettu. Kun  on näkyvissä, voit katsoa toiminnot napsauttamalla sitä.
- **Avaa ilmoituksen lähettänyt sovellus** Pyyhkäise alaspäin näytön yläreunasta ja avaa sovellus koskettamalla ilmoitusta. Kosketa ilmoitusta lukitusnäytössä kaksi kertaa ja avaa näytön lukitus ja sovellus antamalla PIN-koodi tai salasana tai piirtämällä kuvio.
- **Torkuta ilmoitus.** Pyyhkäise vasemmalle tai oikealle hitaasti. Valitse sen jälkeen  ja valitse ilmoitusten torkutusaika.
- **kuitata ilmoituksen.** Pyyhkäise se sivulle.
- **Poista kaikki ilmoitukset.** Siirry ilmoitusluettelon loppuun ja valitse **POISTA KAIKKI..** Joihinkin ilmoituksiin, kuten vastaajaviesteihin, on reagoitava, eikä niitä voi poistaa.

Ilmoitusten hallinta



Kun haluat välttää keskeytyksiä, hiljennä kaikki ilmoitukset valitsemalla [Älä häiritse](#) .

Voit myös [muokata ilmoituksia](#) määrittämällä ilmoitusäänen, mitkä sovellukset lähettävät ilmoituksia ja miten ilmoitukset näkyvät lukitusnäytössä.

Äänikomentojen käyttö

Kaikki kielet eivät tue äänikomentoja.

Käynnistysilmauksen opettaminen

1. [Avaa](#) Google -sovellus ja valitse  > **Asetukset** > **Ääni** > **Voice Match**.
2. Ota käyttöön **Käyttö Voice Matchin avulla** ja tallenna sitten ääninäytteesi noudattamalla näytön ohjeita.
3. Jos haluat, että puhelimen lukitus avautuu, kun sanot "OK, Google", ota **Avaa lukitus Voice Matchin avulla** käyttöön .

Sano komento

Käske puhelinta soittamaan henkilöille, hakemaan kulkuohjeet, lähettämään viestejä, asettamaan hälytyksiä. Mahdollisuudet ovat huimat.

1. Sano "OK, Google" aloitusnäytössä tai kun olet aloittanut haun.
2. Kun puhelin vastaa, sano komento (kuten "Call Elise" tai "Set alarm for 7 AM tomorrow").

Vihje: Näytä komentoluettelo sanomalla ”Help.”

3. Puhelin vastaa joihinkin komentoihin ääneen. Estä puhelinta puhumasta valitsemalla .

Näytön lukituksen avaaminen automaattisesti

Voit määrittää puhelimen lukituksen avautumaan automaattisesti ja puhelimen suorittamaan kaikki äänikomennot, kun:

- puhelin tunnistaa **äänesi** sanoessasi ”Ok, Google”
- puhelin liitetään laitepariksi **luotetun laitteen**, kuten Bluetooth-kuulokkeiden kanssa
- olet **luotetussa paikassa**, kuten kotonasi tai työpaikallasi
- puhelin tunnistaa **kasvosi**
- puhelin on **kädessäsi tai laukussasi**.

Vianmääritys

Jos puhelin ei tunnista ”OK, Google” -komentoja:

1. **Avaa** Google -sovellus.
2. Valitse  > **Asetukset** > **Ääni**.
3. Valitse **Voice Match** > **Retrain voice model** .

Pika-asetusten käyttäminen

Pika-asetusten avaaminen

Usein muutettavat asetukset, kuten Wi-Fi- ja Bluetooth, ovat ”pika-asetuksia”, joita voi käyttää helposti missä tahansa näytössä.

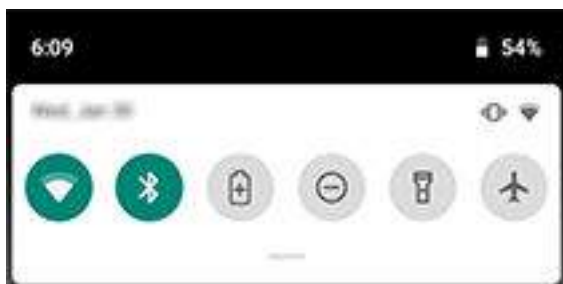

Avaa ensimmäiset pika-asetukset pyyhkäisemällä kerran alaspäin näytön yläreunasta.



Voit näyttää kaikki pika-asetukset pyyhkäisemällä alaspäin uudelleen. Tai vedä  alas.

Pika-asetusten säätäminen

Tee jompikumpi seuraavista:

- Ota asetukset käyttöön  tai poista se käytöstä  **koskettamalla** kuvaketta.
- Avaa tarkemmat tiedot **koskettamalla kuvaketta pitkään**.

Kuvake Asetukset



Wi-Fi



Bluetooth



Älä häiritse



Taskulamppu



Automaattinen kääntö



Akunsäästäjä



Mobiilidata



Lentokonetila



Näytön kuvan [siirtäminen](#)



[Taustatiedonsiirto](#). Kuvake tulee näkyviin, kun otat toiminnon Tietojen säästö käyttöön ensimmäisen kerran.



[Näytön himmentäminen yöksi](#). Näkyy, kun olet ottanut toiminnon Yövalo käyttöön ensimmäisen kerran.



Wi-Fi-yhteyspiste. Kuvake tulee näkyviin, kun otat yhteyspisteen käyttöön ensimmäisen kerran.





Kirkkaus



SIM-kortti

Kaikkien asetusten avaaminen

Voit avata kaikkien asetusten luettelon seuraavilla tavoilla:

- Avaa pika-asetukset ja valitse .
- Voit myös [avata](#)  **Asetukset** -sovelluksen.

Vihje: Voit hakea Asetukset -sovelluksesta nopeasti mitä tarvitset. Valitse  sovelluksen yläosasta ja kirjoita hakusana.

Pika-asetusten mukauttaminen

Voit järjestää pika-asetukset uudelleen ja sijoittaa useimmin käyttämäsi alkuun. Voit myös lisätä ja poistaa niitä.

1. Avaa pika-asetukset.
2. Valitse .
3. Lisää tai poista kohde vetämällä.

Jos haluat palauttaa pika-asetukset alkuperäiseen tilaan, valitse  **Palauta**.

Vihje: Voit myös [vaihtaa taustavärin](#) vaaleaksi tai tummaksi.

Näytön herättäminen tai siirtäminen lepotilaan

Näyttö säästää akkuvirtaa siirtymällä automaattisesti lepotilaan, jos et ole käyttänyt sitä vähään aikaan. Voit [määrittää](#), kuinka pitkän ajan kuluttua näyttö siirtyy lepotilaan.

Lepotilassa olevan näytön herättäminen:

- Paina virtapainiketta. Jos olet määrittänyt [näytön lukituksen](#), avaa se.

- Jos olet lisännyt puhelimeen [sormenjälkesi](#), voit avata puhelimen lukituksen koskettamalla sormenjälkitunnistinta.
- Näyttö herää automaattisesti, jos saat puhelun.

Näytön siirtäminen lepotilaan:

- Paina virtapainiketta lyhyesti. Näin kannattaa tehdä, kun lasket puhelimen kädestäsi. Säästät akun virtaa, ja puhelin pysyy suojattuna [näyttölukituksen](#) avulla.
- Jos haluat näytön pysyvän sammutettuna ja puhelimen hiljaisena, kun et halua häiriötekijöitä, kuten yöllä, käytä [Älä häiritse](#) -asetuksia.

Äänenvoimakkuuden säätäminen

Hallittavissa olevat äänenvoimakkuudet

Puhelimessa on erilliset asetukset seuraaville äänenvoimakkuuksille:

- Puhelu
- Media (musiikki, videot, pelit)
- [Hälytys](#)
- Saapuvien puheluiden ja ilmoitusten soittoäänien asettaminen

Yhden äänenvoimakkuuden säätäminen ei vaikuta muihin. Voit siis lisätä muiden äänien voimakkuutta, mutta soittajat eivät silti huuda korvaasi.

Äänenvoimakkuuden lisääminen tai vähentäminen

Puhelun aikana voit säätää äänenvoimakkuutta [äänenvoimakkuuspainikkeilla](#).

Muulloin kuin puhelun aikana voit säätää mediatiedostojen äänenvoimakkuutta [äänenvoimakkuuspainikkeilla](#).

Muiden äänenvoimakkuuksien säätäminen milloin tahansa:

1. Paina äänenvoimakkuuspainiketta.
2. Valitse .
3. Säädä liukusäädin haluamallesi tasolle:

Taso

Äänet, joihin vaikuttaa



Musiikki, videot, pelit ja muu media



Puhelun toisen osallistujan äänenvoimakkuus



Puhelut, ilmoitukset



Hälytys

Vihje: jos haluat hiljentää ilmoitukset ja sallia puhelujen soittoäänen, valitse [Asetukset](#) > [Ääni](#) > [Ilmoituksen oletusääni](#) ja valitse **Ei mitään**.

Hälyttävän puhelimen hiljentäminen

Paina virtapainiketta tai äänenvoimakkuuden vähennyspainiketta.

Voit hiljentää puhelimen myös ottamalla sen käteen ja valitsemalla värinähälytyksen. (Avaa **Moto**-sovellus, valitse > **Moto Toiminnot** > **Hiljennä nostamalla** ja ota se käyttöön .)

Puhelimen hälyttämisen estäminen

- Voit siirtyä värinätilaan nopeasti painamalla virtapainiketta ja äänenvoimakkuuden lisäyspainiketta, kunnes tunnet värinän ja näet -kuvakkeen.
Haluatko hiljentää puhelimen värinähälytyksen käytön sijasta? Valitse [Asetukset](#) > [Järjestelmä](#) > [Eleet](#). Valitse [Estä soittoääni](#) > [Paina virta- ja äänenvoimakkuuden lisäyspainikkeita yhtä aikaa](#) > [Mykistys](#).
- Voit vaihtaa äänettömään tilaan tai värinähälytyksiin painamalla äänenvoimakkuuspainiketta ja valitsemalla äänenvoimakkuuden liukusäätimen yläpuolelta .
- Voit vaimentaa puhelimesi tietyksi ajaksi (esim. joka tiistai klo 11–12) määrittämällä [Älä häiritse](#) -asetuksen.

Käytettävyysoimintojen äänenvoimakkuuden säätäminen

Kun [TalkBack](#) on käytössä, voit muuttaa puhepalautteen äänenvoimakkuutta:

1. Paina äänenvoimakkuuspainiketta.
2. Siirrä -liukusäädintä.



Vianmääritys

Mitä ongelma koskee

- [Puhelin ei hälytä](#)
- [Muut eivät kuule ääntäni puhelujen aikana](#)

Taskulampun ottaminen käyttöön ja poistaminen käytöstä

Taskulampun sytyttäminen/sammuttaminen:

1. Avaa [pika-asetukset](#).
2. Valitse  tai .

Leikkaavalla liikkeellä voit sytyttää tai sammuttaa taskulampun.

Jos kamera avautuu, käytä käden heilautuselettä, älä kääntöelettä.

Heilautuseleen hallinta:



1. [Avaa Moto](#) -sovellus.
2. Valitse  > **Moto Toiminnot**.
3. Valitse **Nopea taskulamppu** ja ota se käyttöön tai poista se käytöstä.

Virtuaalinäppäimistön käyttäminen

Näppäimistön avaaminen ja sulkeminen

Avaa näppäimistö koskettamalla kohtaa, johon voi kirjoittaa tekstiä tai lukuja.

Voit sulkea näppäimistön valitsemalla .

Vihje: Jos olet [asentanut](#) muita näppäimistöjä,  näkyy navigointipainikkeiden vieressä kirjoittamisen aikana. Voit vaihtaa näppäimistöä valitsemalla .

Erikoismerkkien syöttäminen

Paina painiketta pitkään, kun haluat nähdä siihen liittyvät erikoismerkit, kuten:



- Kosketa **.**-merkkiä pitkään, niin näet muut välimerkit.
- Pidä painettuna **e** -näppäintä, niin näet merkit **é** ja **3**.

Vihje: Lisää piste ja väli napauttamalla välinäppäintä nopeasti kaksi kertaa.

Kirjainten muuttaminen isoiksi

Jos haluat kirjoittaa ISOILLA KIRJAIMILLA, paina  kaksi kertaa nopeasti, niin näytössä näkyy . Ota ISOT KIRJAIMET pois päältä koskettamalla valintaa kerran uudelleen.

Jo kirjoittamasi sanan kirjainkoon muuttaminen:

- Muuta sanan ensimmäinen kirjain isoksi valitsemalla sana ja koskettamalla kohtaa .
- Muuta sanan KAIKKI KIRJAIMET ISOIKSI valitsemalla sana ja koskettamalla kohtaa  kaksi kertaa.

Tekstinkorjaus

Kirjoittaessasi näet näppäinten yläpuolella sanaehdotukset. Voit lisätä ehdotetun sanan tekstiin koskettamalla sitä.

Ehdotusten ja automaattisen korjauksen poistaminen käytöstä tai muiden näppäimistöasetusten säätäminen:

1. Valitse **Asetukset > Järjestelmä > Kielet ja syöttötapa > Virtuaalinen näppäimistö**.
2. Valitse **Gboard > Tekstin korjaus**.
3. Poista asetukset käytöstä tai ota ne käyttöön.

Vihje: Voit muuttaa pikavalintoja pitämällä pilkkunäppäintä painettuna ja vetämällä pikavalinnan kohtaan .

Käytä pyyhkäisykirjoitusta

Tekstin syöttämiseen on kaksi vaihtoehtoa: joko syötät kirjaimen kerrallaan (monikosketuskirjoitus) tai liu'utat sormeasi kaikkien sanan kirjainten kautta yhdellä jatkuvalla liikkeellä (pyyhkäisykirjoitus). Molemmat valinnat ovat aina käytettävissä: aloita kirjoitus kummalla tavalla tahansa ja vaihda tapaa, jos sinusta tuntuu siltä.

Pyyhkäisykirjoituksen avulla voit:

- **syöttää sanan.** Vedä sormeasi sanan kirjainten yli.
- **Poistaa sanoja.** Valitse sanoja vetämällä hitaasti vasemmalle  -kuvakkeesta ja poista sanat nostamalla sormesi.
- **Syötä heittomerkit yleisiin sanoihin.** Heittomerkki lisätään automaattisesti, kun vedät kirjainten läpi.
- **Lisää välilyönti.** Välilyöntinäppäintä ei tarvitse käyttää. Nosta vain sormi ylös ja aloita sitten seuraava sana.



Oikeinkirjoituksen tarkistaminen

Oikeinkirjoituksen tarkistus on aina käytössä. Tekstin oikeinkirjoituksen tarkistaminen:

1. Kun olet kirjoittanut tekstin, tarkista punaisella alleviivatut sanat; ne on kirjoitettu väärin tai niitä ei löydy sanakirjastasi.
2. Kosketa alleviivattua sanaa:
 - Jos sana on kirjoitettu oikein, valitse **Lisää sanakirjaan**.
 - Jos sana on kirjoitettu väärin, valitse oikea sana ehdotusluettelosta tai valitse **Poista** ja kirjoita korjaus.

Kirjoita usealla kielellä

Jos olet [lisännyt useita kieliä](#) järjestelmäkieliksi puhelimen asetuksissa, näppäimistö ja tekstiehdotukset ovat käytettävissä näillä kielillä:

- Jos käytät näppäimistöä muulla kuin järjestelmäsi ensisijaisella kielellä, saat näppäimistön kielivalikoiman näkyviin painamalla välilyöntinäppäintä.
- Valitse kieli koskettamalla  -kuvaketta.
- Näet käytettävissä olevat näppäimistöt painamalla  -kuvaketta tai välilyöntinäppäintä.

Voit [lisätä näppäimistöjä](#) muita kieliä varten.

Näppäimistön värinän säätäminen

Virtuaalinäppäimistö värisee, kun kosketat jotakin näppäintä. Poista värinäpalaute käytöstä, jos et halua käyttää sitä tai haluat pidentää akun käyttöaika.





Näppäimistön värinän säätäminen:

1. Valitse **Asetukset** > **Järjestelmä** > **Kielet ja syöttötapa**.
2. Valitse **Virtuaalinen näppäimistö** > **Gboard** > **Asetukset**.
3. Tee jotakin seuraavista:
 - Poista **Näppäinvärinä painettaessa** käytöstä tai ota se käyttöön.
 - Jos se on käytössä, valitse **Värinän vahvuus näppäimiä painettaessa** ja siirrä liukusäädintä.

Vihje: Voit muuttaa pikavalintoja pitämällä pilkkunäppäintä painettuna ja vetämällä pikavalinnan kohtaan .

Tekstin leikkaus, kopiointi ja liittäminen

Voit valita ja kopioida tekstiä web-sivuilta ja viesteistä.

1. Valitse teksti koskettamalla sanaa pitkään.
2. Valitse **Kopioi**, **Leikkaa** tai **Jaa** tai:
 - valita lisää tekstiä. Vedä liukusäätimiä  .
 - Valitse viestin koko teksti. Valitse  > **Valitse kaikki**.
 - Tietoja valitusta tekstistä. Valitse **Verkkohaku**.
 - Käännä valittu teksti. Valitse  > **Käännä**. (Jos vaihtoehtoa ei näy, [asenna](#) Google Translate -sovellus.)
3. Koskettamalla voit lisätä tekstin kohdistimen paikalle, tai voit valita korvattavan tekstiosion. Valitse sitten **Liitä**.

Vihjeet:

- Joissakin sovelluksissa sana valitaan kaksoisnapauttamalla (pitkän kosketuksen sijasta).
- Kun käytät **Kopioi**-toimintoa, teksti kopioidaan leikepöydälle puhelimesi muistiin ja leikepöydän aiempi teksti korvataan. Jos haluat tallentaa ja hallita kaikkea leikepöydälle kopioitua sisältöä, etsi Play-kauppa -kaupassa hakusanalla ”clipboard manager” ja valitse ja [lataa](#) sovellus.



Sanelun käyttäminen

Mikrofonin ottaminen käyttöön sanelua varten

Jos et näe  -kuvaketta näppäimistöissä:

1. Valitse **Asetukset** > **Järjestelmä** > **Kielet ja syöttötapa**.
2. Valitse **Virtuaalinen näppäimistö** > **Gboard**.
3. Valitse **Asetukset** ja ota käyttöön **Äänisyötenäppäin** .



Sanele teksti

1. Tuo **näyttönäppäimistö** esiin koskettamalla tekstikenttää.
2. Valitse näyttönäppäimistöä .
3. Sano, mitä haluat kirjoittaa:
 - Puhu luonnollisesti mutta selkeästi. Puhelimeen ei tarvitse huutaa, eikä sitä tarvitse pitää lähellä suuta.
 - Lisää välimerkki sanomalla ”comma”, ”period”, ”question mark” tai ”exclamation point”.
 - Keskeytä äänitekstinsyöttö tai aloita se uudelleen valitsemalla .
 - Poista sana valitsemalla .

Lomakkeiden täyttäminen automaattisesti

Enää sinun ei tarvitse kirjoittaa henkilötietojasi joka kerta uudelleen. Tallenna ne turvallisesti [Google-tilillesi](#) ja lisää salasanat, osoite-, luottokortti- ja muut tiedot sähköisiin lomakkeisiin yhdellä kosketuksella.

Voit määrittää toiminnon seuraavasti:

1. Valitse **Asetukset** > **Järjestelmä** > **Kielet ja syöttötapa**.
2. Valitse **Lisäasetukset** > **Automaattinen täyttö -palvelu**.
3. Valitse **Google** ja sitten .
4. Valitse  > **JATKA**.
5. Tarkastele ja muokkaa henkilötietoja, osoitteita, luottokorttitietoja ja salasanoja valitsemalla kyseinen kategoria.

Saat reittiohjeita

Navigaatio ja akun kesto

Navigointi on yksi eniten virtaa vievistä sovelluksista, joten pidä puhelin liitettynä laadukkaaseen autolaturiin erityisesti, jos suoratoistat musiikkia ja/tai käytät **Bluetoothia** (nekin vievät paljon virtaa).

Reittiohjeet -widgetin käyttäminen

1. **Lisää** ennen matkalle lähtöä aloitusnäyttöön Maps Reittiohjeet -widget, niin saat ajo-ohjeet määränpäähäsi.
2. Kun olet valmis lähtöön, kosketa widgetiä, ja puhelin sanoo ajo-ohjeet.

Vihje: Yhdistä Reittiohjeet-widgetit aloitusnäytön [kansioon](#).

Ajo-ohjeiden saaminen koti- tai työmatkaa varten

Saat reittiohjeet mistä tahansa kotiin tai töihin yhdellä kosketuksella määrittämällä [tehtävän pikavalinta](#):

1. Kosketa -kohtaa pitkään.
2. Vedä = tyhjään kohtaan aloitusruudussa.
3. Jos et ole kirjoittanut kotiosoitettasi vielä Maps-asetuksiin, lisää pikavalinta valitsemalla se ja noudattamalla näytön ohjeita.

Kun olet valmis lähtöön, kosketa widgetiä, ja puhelin kertoo ajo-ohjeet.

Ajo-ohjeiden saaminen äänikomentojen avulla

[Pyydä puhelintasi](#) antamaan ajo-ohjeet kohteeseen:

1. Sano käynnistysilmaus.







2. Sano "Navigate to [destination]."

Näyttökuvien ottaminen

Näyttökuvan ottaminen

1. Tee jokin seuraavista:
 - Kosketa pitkään **kolmella sormella** näytössä.





- Paina virtapainiketta pitkään ja valitse **Kuvakaappaus**.
 - Paina pitkään **virtapainiketta** ja **äänenvoimakkuuden vähennyspainiketta** samanaikaisesti, kunnes näyttökuva on otettu.
2. Voit vierittää ja tallentaa tavallista enemmän sisältöä valitsemalla .
 - Voit lopettaa vierittämisen ennen sivun loppua valitsemalla **LOPETA**.
 3. Tee jokin seuraavista:
 - Rajaa näyttökuvaa valitsemalla .
 - Muokkaa näyttökuvaa valitsemalla . Valitse sitten  ja piirrä kuvaan, tai korosta kuva valitsemalla .
 - Jaa näyttökuva valitsemalla .
 4. Valitse **Tallenna**.
Voit myös poistaa näyttökuvan valitsemalla **Hylkää**.

Näyttökuvien etsiminen jälkeinpäin

[Avaa](#) Kuvat-sovellus ja valitse  > **Laitteen kansiot** > **Screenshots** .

Näyttökuvan asetusten muuttaminen

Kolmen sormen näyttökuva ja Näyttökuvaeditori helpottavat näyttökuvan ottamista ja parantamista. Voit ottaa ne käyttöön ja poistaa ne käytöstä milloin tahansa.

1. [Avaa Moto](#)-sovellus.
2. Valitse ☰ > **Moto Toiminnot**.
3. Ota **Kolmen sormen näyttökuva** ja **Näyttökuvaeditori** käyttöön  tai poista ne käytöstä .

Taustakuvan vaihtaminen

Voit muuttaa [aloitusruudun](#) tai [lukitusnäytön](#) taustakuvaa. Voit käyttää itse ottamiasi valokuvia, puhelimen mukana tulleita kuvia tai online-luokan kuvia.

Vihje: Jos akun virta on vähissä, vaihda animoitu taustakuva väliaikaisesti staattiseen kuvaan virran säästämiseksi.

1. [Avaa](#) Taustakuvat-sovellus.
Tai kosketa aloitusruudun tyhjää kohtaa pitkään ja valitse **Taustakuvat**.
2. Tee jompikumpi seuraavista:
 - Aseta yksi taustakuva valitsemalla jokin valokuva tai taustakuva.
 - Jos haluat uuden taustakuva joka päivä, avaa luokka ja valitse **Päivittäinen taustakuva > Jatka**.
3. Valitse **Aseta taustakuva**.
4. Valitse, käytetäänkö taustakuvaa aloitusruudussa, lukitusnäytössä vai molemmissa.

Vihje: jos haluat ohittaa päivittäisen taustakuvan, [avaa](#) Taustakuvat-sovellus ja valitse  päivittäisessä taustakuvassa.

Suosikkien mukauttaminen

[Aloituspalkin](#) alareunassa sijaitsevan suosikkipalkin avulla voit käyttää yhdellä kosketuksella useimmin käyttämiäsi sovelluksia. Voit mukauttaa näitä sovellusten pikavalintoja.



Sovellusten pikakuvakkeiden mukauttaminen:

1. Kosketa sovelluksen pikakuvaketta pitkään ja vedä ja pudota se kohtaan **Poista**.
2. Avaa sovellusluettelo pyyhkäisemällä ylöspäin aloitusnäytön alareunasta.
3. Kosketa haluamaasi sovellusta pitkään. Kun uusi pikakuvake tulee näkyviin, vedä se tyhjään kohtaan palkissa.

Vihje: Voit käyttää suosikkipalkissa myös [kansioita](#).

Widgetien, pikakuvakkeiden tai kansioiden lisääminen

Widgetien lisääminen

Widgetit välittävät tietoja. Tämän ansiosta voit käyttää sovelluksien joitakin toimintoja avaamatta kyseisiä sovelluksia. Esimerkiksi Kalenteri-widgetissä näkyy päiväsi ohjelma, ja voit tarvittaessa avata koko kalenterin yhdellä kosketuksella.

Widgetin lisääminen:

1. Kosketa aloitusnäyttöä pitkään.
2. Valitse **Widgetit**.

Widgetit on lueteltu niiden sovellusten kohdalla, joihin ne liittyvät.

3. Lisää widget pitämällä sitä pitkään painettuna.

Voit suurentaa joitakin widgetejä, jotta näet enemmän sisältöä:

1. Kosketa widgetiä pitkään, kunnes se näkyy korostettuna.
2. Vapauta se, jolloin ääriiviiva tulee näkyviin.
3. Muuta kokoa vetämällä kulmasta tai reunasta.

Sovellusten pikakuvakkeiden lisääminen

1. Avaa sovellusluettelo pyyhkäisemällä ylöspäin aloitusnäytön alareunasta.
2. Pidä painettuna haluamaasi sovelluskuvaketta.
3. Vedä sovellus ja jokin sen toiminnoista tyhjään tilaan aloitusnäytössä tai vedä kohde näytön reunaan ja pudota se uudelle aloitusnäytön sivulle.

Tehtävien pikakuvakkeiden lisääminen

Useissa sovellusten kuvakkeissa on pikavalintoja yleisiin tehtäviin. Sinun ei siis tarvitse avata sovellusta ja siirtyä tehtävään sen sisällä.







1. Tehtävien pikavalintojen vaihtoehdot tulevat näkyviin, kun pidät sovelluksen kuvaketta painettuna.



2. Tee jompikumpi seuraavista:

- Suorita tehtävä napauttamalla sitä.
- Luo tehtävälle pikavalinta vetämällä = tyhjälle alueelle aloitusnäytössäsi.

Tässä on esimerkkejä tehtävien pikavalinnoista useille sovelluksille. Kaikki sovellukset eivät sisällä pikavalintoja.

Sovellus	Tehtävien pikavalinnat
 Gmail	<ul style="list-style-type: none">• Luo uusi sähköpostiviesti• Avaa tietty tili
 Maps	<ul style="list-style-type: none">• Navigoi töihin• Navigoi kotiin
 YouTube	<ul style="list-style-type: none">• Haku• Tilaukset• Nousussa
 Chrome	<ul style="list-style-type: none">• Uusi incognito-välilehti• Uusi välilehti
 Kalenteri	<ul style="list-style-type: none">• Uusi muistutus• Uusi tapahtuma
 Messages	<ul style="list-style-type: none">• Avaa viimeisin keskustelu• Uusi keskustelu
 Kello	<ul style="list-style-type: none">• Käynnistä näytönsäästäjä• Käynnistä sekuntikello• Luo uusi ajastus

- Luo uusi hälytys



Asetukset

- Akku
- Tietojen käyttö
- Wi-Fi

Verkkosivujen pikakuvakkeiden lisääminen

1. [Avaa Chrome](#) -sovellus.
2. Siirry verkkosivulle.
3. Valitse > **Lisää aloitusnäyttöön**.
4. Muokkaa nimeä tarvittaessa.
5. Valitse **Lisää**.
6. Tee jompikumpi seuraavista:
 - Kosketa kuvaketta pitkään ja vedä se haluamaasi kohtaan aloitusnäytössä.
 - Valitse **Lisää automaattisesti**.

Kansioden lisääminen

Pikakuvakkeet voi järjestää kansioihin.

1. Pidä aloitusruudussa sovelluksen pikakuvaketta painettuna.
2. Ryhmittele sovellus toisen sovelluksen kanssa vetämällä pikakuvake toisen päälle. Päästä irti, kun sovellusten ympärielle muodostuu ympyrä:



Sen jälkeen voit valita jonkin seuraavista:

- **Lisää muita sovelluksia.** Vedä sovelluskuvakkeita ympyrään aloitusruudusta tai sovellusvalikosta.
- **Käytä kansiossa olevaa sovellusta.** Avaa kansio ja kosketa sovelluksen kuvaketta.
- **Nimeä kansio.** Avaa kansio, kosketa sen nimeä ja kirjoita uusi nimi.
- **Poista sovellus kansiosta.** Avaa kansio ja vedä sovelluskuvake aloitusruutuun tai vedä ja pudota se kohteeseen **Poista**.

- **Poista kansio.** Pidä kansiota painettuna ja vedä se sitten kohteeseen **Poista**.

Vianmääritys

Jos ilmenee ongelmia, yritä ratkaista ne noudattamalla seuraavia [vianmääritysohjeita](#).

Widgetien, pikakuvakkeiden tai kansioiden poistaminen

Voit helposti poistaa [lisäämiäsi](#) kohteita [aloitusnäytöstä](#):

1. Kosketa kohdetta, kunnes se alkaa väristä.
2. Vedä sitä ylöspäin ja pudota se kohtaan **Poista**.

Voit valita aloitusnäyttöön täysin uuden käyttöliittymän lataamalla [eri käynnistimen](#).

Aika ja sää-widgetin käyttäminen

Widgetin lisääminen aloitusnäyttöön

Lisää kello aloitusruutuun ja käytä herätyksiä, kalenteria ja säätietoja nopeasti.



1. Kosketa aloitusnäyttöä pitkään.
2. Valitse **Widgetit**.
3. Kosketa **Aika ja sää**-widgetiä pitkään ja vedä se aloitusnäytön sivulle.

Herätysten asettaminen tai poistaminen

1. Kosketa aikaa.
2. Tee jompikumpi seuraavista:
 - Voit käyttää nykyistä hälytystä ottamalla sen käyttöön . Näytä tai muokkaa hälytystä valitsemalla .

- Lisää uusi herätys valitsemalla **+** ja määrittämällä aika- ja ääniasetukset.
 - Voit poistaa herätyksen valitsemalla sen vierellä **✓** ja valitsemalla **🗑️**.
3. Hallitse yleisiä herätysasetuksia, kuten herätyksen äänenvoimakkuutta ja torkkutoiminnon kesto, valitsemalla **☰** > **Asetukset**.

Kun herätys on asetettu, **tilapalkissa** näkyy **🕒**.

Sääennusteiden kaupunkien hallinta

Aika ja sää-widget näyttää nykyisen lämpötilan nykyisessä sijainnissa tai valitsemassasi kaupungissa.

Nykyisen sijainnin lämpötilan näyttäminen:

1. Tee jotakin seuraavista:
 - Valitse **+** kaupunki.
 - Voit myös koskettaa nykyistä lämpötilaa ja valita **☰** > **⚙️**.
2. Ota käyttöön **Nykyinen sijainti**.

Vihje: Voit vaihtaa Fahrenheitin ja Celsiuksen välillä valitsemalla **Lämpötilayksiköt**.

Näet sääennusteen koskettamalla widgetissä olevaa lämpötilaa.

Kaupungin lisääminen:

1. Tee jompikumpi seuraavista:
 - Jos et ole lisännyt sijainteja, valitse **+** kaupunki.
 - Voit myös koskettaa nykyistä lämpötilaa ja valita **☰**.
2. Valitse **Lisää uusi sijainti**.
3. Kirjoita kaupungin nimi tai postinumero ja valitse **🔍**.
4. Valitse lisättävä kaupunki.

Vihje: voit siirtyä useiden kaupunkien ennusteiden välillä koskettamalla lämpötilaa ja pyyhkäisemällä vasemmalle tai oikealle.

Kaupungin poistaminen:

1. Kosketa lämpötilaa.
2. Valitse **☰** > **Asetukset**.
3. Valitse kaupungin nimen vierellä **✕**.

Kalenterin tarkasteleminen

Avaa kalenteri koskettamalla kuluvaan päivää, jos haluat tarkastella tai lisätä tulevia [tapahtumia](#).

Uudista aloitusnäyttö käynnistimillä

Muun käynnistysohjelman hankkiminen

Voit muuttaa [aloitusnäytön](#) ulkoasun kokonaan helposti. Valitse ja lataa vain uusi käynnistinsovellus. Voit palata vakioulkoasuun milloin tahansa. Käynnistimet sisältävät tavallisesti uusia taustakuvia, uusia puhelimen käyttöeleitä ja mukautettavia aloitusnäytön elementtejä.

1. Hae sanalla "launcher" [Play-kauppa](#) -kaupasta.
2. Valitse vaihtoehdoista haluamasi.
3. Ota käynnistin käyttöön avaamalla sovellus tai seuraamalla näytön ohjeita latauksen jälkeen.

Vaihtaminen käynnistysohjelmasta toiseen

1. Valitse [Asetukset](#) > [Sovellukset ja ilmoitukset](#) > [Lisäasetukset](#).
2. Valitse [Oletussovellukset](#) > [Aloitusnäyttösovellus](#).
3. Valitse käytettävä käynnistin.

Käynnistysohjelman poistaminen

Voit poistaa ainoastaan asentamiasi käynnistimiä.

Kosketa käynnistysohjelman sovelluskuvaketta pitkään ja valitse sitten  > **Poista**.

Näytönsäästäjän käyttäminen

Näytönsäästäjän määrittäminen



Kun puhelin on käyttämättömänä telineessä tai latauksessa, voit muuntaa sen esimerkiksi työpöytäkelloksi tai valokuvakehykseksi.

1. Valitse **Asetukset** > **Näyttö** > **Lisäasetukset**.
2. Valitse **Näytönsäästäjä**.
3. Tee jokin seuraavista:
 - Vaihda näytönsäästäjää avaamalla **Nykyinen näytönsäästäjä** ja valitsemalla sitten näytönsäästäjän. Määritä näytönsäästäjän asetukset valitsemalla .
 - Esikatsele valintaa valitsemalla **Aloita nyt**. Palaa asetuksiin koskettamalla mitä tahansa kohtaa näyttössä (avaa tarvittaessa lukitus).
 - Voit mukauttaa näytönsäästäjän käyttöönottoa (kun puhelin on telineessä, latauksessa tai molemmissa tapauksissa) valitsemalla **Aloitus**.

Näytönsäästäjän käynnistäminen

Näytönsäästäjä käynnistyy automaattisesti, kun liität puhelimesi telineeseen tai laturiin ja näyttö siirtyy lepotilaan.

Näytönsäästäjän poistaminen käytöstä ja aloitusruutuun tai lukitusnäyttöön palaaminen:

- Paina virtapainiketta.
- Tai valitse ,  tai .

Voit käynnistää näytönsäästäjän manuaalisesti milloin tahansa siirtymällä kohtaan **Asetukset** > **Näyttö** > **Lisäasetukset** > **Näytönsäästäjä** ja valitsemalla  > **Aloita nyt**.

Näytönsäästäjän poistaminen käytöstä

Näytönsäästäjän automaattisen käynnistymisen estäminen:

1. Valitse **Asetukset** > **Näyttö** > **Lisäasetukset**.
2. Valitse **Näytönsäästäjä** > **Aloitus** > **Ei koskaan**.

Näytönsäästäjien lisääminen

Etsi Play-kauppa -kaupassa hakusanalla ”Näytönsäästäjä”, jos haluat löytää muita näytönsäästäjiä tarjoavia sovelluksia.

Kun olet **asentanut** sovelluksen, voit valita uusia näytönsäästäjiä kohdassa **Asetukset** > **Näyttö** > **Lisäasetukset** > **Näytönsäästäjä**.

Aseta näytön lukitus

Näytön lukituksen asetukset

Jos näytön lukitus on määritetty, sinua pyydetään avaamaan puhelimen lukitus aina, kun käynnistät puhelimen tai [herätät näytön](#).

Ei lukitusta:

- **Ei mitään:** tämä ei suojaa, mutta voit avata aloitusnäytön nopeasti.
- **Pyyhkäisy:** Pyyhkäise  ylös. Tämä estää soittamisen vahingossa mutta ei suojaa puhelinta.

Lukitus:

- **Kuvio:** piirrä kuvio ruudukkoon.
- **PIN-koodi:** Anna 4–16-numeroinen koodi. PIN-koodi on sitä turvallisempi, mitä pitempi se on.
- **Salasana:** Määritä salasana, jossa on 4–16 kirjainta, numeroa tai symbolia. Pitkä, vahva salasana on turvallisin valinta.

Kun käytät jotakin kolmesta lukituksesta, voit avata lukituksen myös [sormenjälkitunnistimella](#) ja määrittää puhelimen [lukituksen avautumaan automaattisesti](#) tietyissä tilanteissa.

Näytön lukituksen asettaminen tai muuttaminen

1. Valitse [Asetukset](#) > **Suojaus ja sijainti**.
2. Valitse **Näytön lukitus** ja valitse haluamasi lukitustyyppi.

Jotkin vaihtoehdoista eivät ole käytettävissä, jos puhelimeen on lisätty [VPN](#) tai työ- tai yrityssähköpostitili.



Salasanan tai kuvion piilottaminen

Voit piilottaa salasanasi tai kuviosi, jotta muut eivät näe sitä, kun avaat näytön lukituksen.

Salasanojen piilottaminen:

1. Valitse [Asetukset](#) > **Suojaus ja sijainti** > **Lisäasetukset**.
2. Poista **Näytä salasanat** käytöstä .

Kuvioiden piilottaminen:

1. Valitse [Asetukset](#) > **Suojaus ja sijainti**.
2. Valitse .
3. Poista **Näytä kuvio** käytöstä .

Lukitusnäytön suojauksen tiukentaminen nopeasti

Lukituksen avaaminen [sormenjälkitunnistimen](#) avulla ja [automaattisen lukituksen avaamisen](#) määrittäminen helpottavat puhelimen suojaamista ja minimoivat PIN-koodin, kuvion tai salasanan antamistarpeen. Joskus turvallisuus on kuitenkin käyttömukavuutta tärkeämpää. Voit tiukentaa lukitusta tilapäisesti ja estää lukitusnäytön ilmoitukset.

Voit määrittää toiminnon seuraavasti:

1. Valitse [Asetukset](#) > [Suojaus ja sijainti](#) > [Lukitusnäytön asetukset](#).
2. Ota **Näytä lukitusasetus** käyttöön .

Voit käyttää toimintoa seuraavasti:

1. Kosketa virtapainiketta pitkään.
2. Valitse **Lukitse**.

Sormenjälkitunnistin ja automaattinen lukituksen avaus poistetaan käytöstä, ja ilmoitukset eivät näy lukitusnäytössä.

3. Poistu Lukitse-tilasta avaamalla puhelimen lukitus PIN-koodilla, kuviolla tai salasanalla.

Näytön lukituksen avaaminen automaattisesti

Jos käytät PIN-koodia tai kuviota, voit:

- pitää puhelimen lukitsemattomana, kun se on [yhdistetty toiseen laitteeseen](#), kuten äänentoistojärjestelmään
- pitää puhelimen lukitsemattomana [tietyissä sijainnissa](#)
- pitää puhelimen lukitsemattomana, kun [pitelet tai kannat](#) sitä
- poistaa lukituksen [kasvoillasi](#)
- poistaa lukituksen [äänelläsi](#).

Vihjeet:

- Avatessasi lukitusta voit pyyhkäistä ylöspäin missä tahansa kohtaa näyttöä. -kuvaketta ei tarvitse valita.
- Jotkin näistä vaihtoehdoista eivät ole käytettävissä, jos puhelimeen on lisätty [VPN](#) tai työ- tai yrityssähköpostitili.

Vianmääritys

Jos unohdit PIN-koodin, kuvion tai salasanan, kokeile seuraavia [vianmääritysohjeita](#).

Viestin lisääminen lukitusnäyttöön

Oman nimen tai lyhyen viestin lisääminen [lukitusnäyttöön](#) puhelimen löytäjää varten:

1. Valitse **Asetukset** > **Suojaus ja sijainti**.
2. Valitse **Lukitusnäytön asetukset** > **Lukitusnäytön teksti**.
3. Kirjoita näytettävä teksti ja valitse **Tallenna**.

Vihje: Älä käytä yhteystietona matkapuhelinnumeroasi, ellei voi käyttää vastaajaa jostakin muusta laitteesta.

Soittoäänien määrittäminen



Oletussoittoäänien vaihtaminen

1. Valitse **Asetukset** > **Ääni**.
2. Valitse **Puhelimen soittoääni**.
3. Tee jokin seuraavista:
 - Valitse soittoääni luettelosta.
 - Valitse luettelon lopusta **Lisää soittoääni**, jos haluat käyttää kappaletta soittoääninä. Valitse  > **Ääni** ja valitse sitten **puhelimeesi tallennettu** kappale.
 - Voit hiljentää äänet valitsemalla luettelon alusta **Ei mitään**.

Puhelimen värinä puheluissa



Voit määrittää puhelimen käyttämään värinäilytystä, kun se hälyttää puhelusta.

Voit pidentää akunkestoa poistamalla värinäilytyksen käytöstä.

1. Valitse **Asetukset** > **Ääni**.
2. Ota **Värinä myös puheluille** käyttöön  tai poista se käytöstä .

Soittoäänien määrittäminen henkilölle

Voit valita tiettyjen henkilöiden puheluille yksilöllisen soittoäänien, josta tunnistat soittajan heti.

1. **Avaa**  **Yhteystiedot** -sovellus.
2. Kosketa yhteyshenkilön nimeä.
3. Valitse  > **Aseta soittoääni**.
4. Tee jokin seuraavista:
 - Valitse soittoääni luettelosta.
 - Valitse luettelon lopusta **Lisää soittoääni**, jos haluat käyttää kappaletta soittoääninä. Valitse  > **Ääni** ja valitse sitten **puhelimeesi tallennettu** kappale.
 - Voit hiljentää äänet valitsemalla luettelon alusta **Ei mitään**.

Sovellusten ilmoitusten soittoäänien määrittäminen

Voit määrittää oletusäänien muun muassa viesti- ja sähköpostisovellusten ilmoituksille. Voit myös määrittää yksilöllisen soittoäänien tiettyjen sovellusten ilmoituksille. [Lue ohjeet](#).



Vihje: Jos haluat vaihtaa [herätysäänen](#), avaa Kello-sovellus ja valitse . Valitse sitten .

Soittoäänien hankkiminen

Vaikka puhelin sisältää valmiiksi runsaasti soittoääniä, voit hankkia lisää:

- Hae ”soittoääniä” ([Play-kauppa](#)) ja asenna sovellus, jolla voit hakea lisää soittoääniä.
- Hae ”soittoäänien luontisovelluksia” [Play-kauppa](#) -kaupasta ja asenna sovellus, jolla voit luoda mukautettuja soittoääniä. Avaa sovellus ja valitse sen avulla kokonaisia kappaleita tai katkelmia.
- Jos tietokoneeseesi on tallennettu kappaleita mp3-tiedostomuodossa, [yhdistä](#) puhelin ja tietokone USB-johdolla ja kopioi kappale puhelimeesi.

Vianmääritys



Jos soittoäänet eivät kuulu, tarkista, näkyykö [tilapalkissa](#)  sen merkinä, että [Älä häiritse](#) -tila on käytössä. Voit poistaa Älä häiritse-tilan käytöstä avaamalla [pika-asetukset](#) ja valitsemalla .

Vältä keskeytykset Älä häiritse-tilan avulla

Älä häiritse-tilan ottaminen käyttöön tai poistaminen käytöstä

Kun olet kiireinen, voit hiljentää puhelimen valitsemalla Älä häiritse. Voit mykistää äänet ja estää värinän ja visuaaliset keskeytykset.

Ota ominaisuus käyttöön tai poista käytöstä seuraavasti:

- Voit estää keskeytykset avaamalla [pika-asetukset](#) ja valitsemalla .  näkyy tilapalkissa, kun Älä häiritse on käytössä.
- Poista Älä häiritse käytöstä avaamalla [pika-asetukset](#) ja valitsemalla .

Vihje: Käynnistä Älä häiritse asettamalla puhelin tasolle etupuoli alaspäin. (Ota ele käyttöön avaamalla **Moto**-sovellus, valitsemalla **Moto Toiminnot > Ota Älä häiritse -tila käyttöön kääntämällä** ja ottamalla se käyttöön .)

Älä häiritse-tilan keston muuttaminen

Valitse, miten kauan Älä häiritse on käytössä, kun otat sen käyttöön pika-asetuksista.



1. Avaa [pika-asetukset](#) ja kosketa sitten pitkään kuvaketta .
2. Valitse **Kesto**.

3. Valitse seuraavista:

- Jos haluat, että tila on valittuna rajoittamattoman ajan, valitse **Kunnes poistat sen käytöstä**.
- Valitse kesto valitsemalla **1 tunniksi** ja säädä aikaa valitsemalla + tai –.
- Jos haluat valita erikseen joka kerta, valitse **Kysy aina..**

Poikkeusten salliminen Älä häiritseessä

Kun Älä häiritse on käytössä, saapuvat puhelut, viestit ja kalenteritapahtumat on mykistetty. Voit sallia poikkeuksia:

1. Avaa [pika-asetukset](#) ja kosketa sitten pitkään kuvaketta .
2. Valitse henkilöt, joiden puhelut sallitaan, valitsemalla **Puhelut** ja:
 - valitse **Salli puhelut** ja valitse, sallitaanko puhelut kaikilta, vain yhteyshenkilöiltä, vain [tähdellä](#) merkityiltä yhteyshenkilöiltä vai ei keneltäkään
 - voit sallia toistuvien soittajien puhelut (sama henkilö soittaa uudelleen 15 minuutin kuluessa) ottamalla toiminnon **Salli toistuvat soitot** käyttöön .
3. voit valita, keiden tekstiviestit näet, valitsemalla **Viestit, tapahtumat ja muistutukset > Salli viestit** ja valitsemalla kaikki, vain yhteyshenkilöt, vain [tähdellä](#) merkityt yhteyshenkilöt tai ei ketään
4. voit sallia kalenteritapahtumien ja muistutusten ilmoitukset valitsemalla **Viestit, tapahtumat ja muistutukset** ja ottamalla ilmoitukset käyttöön .

Voit hallita myös hälytysten ja mediatiedostojen kuulumista:

1. Avaa [pika-asetukset](#) ja kosketa sitten pitkään kuvaketta .
2. Valitse **Ääni ja värinä**.
3. Valitse, mitkä äänet sallitaan, kun Älä häiritse on käytössä.

Visuaalisten keskeytysten estäminen Älä häiritse-tilassa

Kun puhelin on Älä häiritse-tilassa, voit estää hiljennettyjä ilmoituksia

- avaamasta näyttöä, kun se on sammutettu
- ilmestymästä näyttöön, kun se on käytössä.
- Ilmoituspisteiden ja tilapalkin kuvakkeiden näyttäminen tai ilmoitusluettelon päivittäminen

Näiden häiriötekijöiden estäminen:

1. Avaa [pika-asetukset](#) ja kosketa sitten pitkään kuvaketta .
2. Valitse **Ilmoitukset**.

3. Tee jompikumpi seuraavista:

- Voit estää kaikki näkyvät ilmoitukset valitsemalla **Ei ilmoitusgrafiikoita tai -ääntä**.
- Voit estää tietyt näkyvät ilmoitukset valitsemalla **Muokattu** ja ottamalla ominaisuuksia käyttöön tai poistamalla niitä käytöstä.

Puhelimen hiljentäminen automaattisesti määritettyinä päivinä ja kellonaikoina

Voit määrittää aikataulun, jonka mukaan puhelimesi siirtyy Älä häiritse -tilaan tai poistuu tästä tilasta automaattisesti.

1. Avaa [pika-asetukset](#) ja kosketa sitten pitkään kuvaketta .
2. Valitse **Ota käyttöön automaattisesti**.
3. Määritä aikataulu sääntöjen avulla:
 - Voit käyttää valmista sääntöä koskettamalla sen nimeä, kuten **Nukkuminen**. Ota **Käytä sääntöä** käyttöön ja muuta aikoja tai asetuksia tarvittaessa.
 - Voit luoda uuden säännön valitsemalla **Lisää sääntö**. Valitse **Aika**, kirjoita nimi ja valitse **OK**. Määritä sääntöä koskevat asetukset, kuten päivät, alkamis- ja päättymisajat sekä hiljennystaso.

Kun haluat lopettaa puhelimesi automaattisen hiljentämisen, siirry kohtaan [Asetukset](#) > **Ääni** > **Älä häiritse**. Valitse sääntö ja poista se käytöstä tai valitse  ja poista sääntö kokonaan.

Puhelimen hiljentäminen automaattisesti kalenteritapahtumien aikana

Voit asettaa puhelimesi siirtymään automaattisesti Älä häiritse -tilaan kalenteritapahtumien aikana ja myös poistumaan tästä tilasta automaattisesti.

1. Avaa [pika-asetukset](#) ja kosketa sitten pitkään kuvaketta .
2. Valitse **Ota käyttöön automaattisesti**.
3. Tee jompikumpi seuraavista:
 - Voit käyttää aiemmin luotua sääntöä ottamalla sen käyttöön.
 - Voit luoda uuden säännön valitsemalla **Lisää sääntö**. Valitse **Tapahtumasääntö**, kirjoita säännön nimi, ja valitse **OK**.
4. Valitse käytettävä kalenteri ja vastauksesi tila muuttamalla asetuksia.

Kun haluat lopettaa puhelimesi automaattisen hiljentämisen, siirry kohtaan [Asetukset](#) > **Ääni** > **Älä häiritse**. Valitse sääntö ja poista se käytöstä tai valitse  ja poista sääntö kokonaan.

Käynnistysäänen hiljentäminen

Poista puhelimen käynnistysääni käytöstä seuraavasti:

1. Valitse **Asetukset** > **Ääni** > **Lisäasetukset**.
2. Poista **Käynnistysäänet** käytöstä .

Äänen äänenvoimakkuutta ei voi muuttaa.

Keskeytä puhelimen puhe

Jotkin **äänikomennot** (kuten "What's up?" ja "What is the current weather?") saavat puhelimen vastaamaan ääneen.

Estä puhelinta puhumasta tilapäisesti valitsemalla .

Puhelimen estäminen puhumasta:

1. **Avaa Google** -sovellus.
2. Valitse  > **Asetukset**.
3. Valitse **Ääni**.
4. Poista **Puhe** käytöstä.

Poista latausäänet käytöstä

Poista laturin ilmoitusäänet käytöstä seuraavasti:

1. Valitse **Asetukset** > **Ääni** > **Lisäasetukset**.
2. Poista **Latausäänet** käytöstä.







Tietoja sovelluksista

Sovelluksen avaaminen

Pyyhkäise ylöspäin aloitusruudun alareunasta ja valitse avattava sovellus.

Esiladatut sovellukset

Seuraavat sovellukset on ladattu puhelimeesi valmiiksi. Jos et halua käyttää jotakin sovelluksista, voit [poistaa sen kokonaan tai poistaa sen käytöstä](#).

Kuvake	Sovellus	Kuvaus
	Asetukset	Muokkaa puhelimen asetuksia.
	Chrome	Selaa verkkoa . Käytä selaimesi kirjainmerkkejä missä tahansa laitteessa ja synkronoi välilehdet tietokoneen tai Android-laitteiden välillä.
	Docs	Luo ja muokkaa asiakirjoja ja käsittele niitä yhdessä muiden kanssa.
	Drive	Kun tallennat ja synkronoit tiedostoja Googlen pilvipalveluun, voit käyttää niitä kaikkialla, missä Internet-yhteys on käytettävissä. Voit luoda ja jakaa laskentataulukkoja, asiakirjoja ja esityksiä. Voit skannata asiakirjoja ja jakaa tai tulostaa niitä.
	Duo	Soita videopuhelu ystäville Android- tai iOS-laitteessa.
	Facebook	Pidä yhteyttä kavereihin, perheenjäseniin ja yhteisöihin. Jaa päivityksiä ja mediatiedostoja. Etsi tietoja tapahtumista, viihteestä ja yrityksistä.
	FM-radio	Kuuntele FM-radioasemia.

**Gmail**

Kirjoita, lähetä, avaa tai etsi sähköpostia puhelimella tai tietokoneella.

**Google**

Tee [hakuja](#) verkossa, tarkastele tietokortteja ja muuta Google-asetuksia, kuten [tietosuoja-asetuksia](#).

**Kalenteri**

Pidä kirjaa tulevista menoistasi, määritä automaattiset muistutukset puhelimeesi ja tee yhteistyötä muiden kanssa jakamalla kalentereita.

**Kamera**

Kuvaa valokuvia tai videoita. [Lisätietoja](#).

**Kello**

[Herätysten](#) asettaminen Käytä [ajastinta](#) tai sekuntikelloa.

**Kuvat**

Hallitse valokuvia ja [lataa](#) ne automaattisesti yksityiseen albumiisi.

**Laskin**

Tee nopeita laskutoimituksia.

**Maps**

[Löydä määränpääsi](#), tutustu paikkoihin.

**Messages**

Lähetä ja vastaanota tekstiviestejä.

**Moto**

Valitse eleet puhelimen pikavalinnoille ja ilmoituksille.



Play Movies & TV Hanki välittömästi katseltavissa olevia elokuvia ja TV-sarjoja Play-kauppa -palvelusta.



Play-kauppa [Lataa puhelimeesi sovelluksia](#) sekä kirjoja, aikakauslehtiä, musiikkia ja elokuvia ja käytä niitä tietokoneessa tai missä tahansa Android-laitteessa.



Play-musiikki [Kuuntele](#) musiikkikokoelmaasi (joko toistamalla puhelimeesi tallennettua musiikkia tai suoratoistamalla musiikkia verkosta). Osta uutta musiikkia, luo soittolistoja ja kuuntele missä tahansa.



Puhelin [Soita puheluita.](#)



Sheets Luo ja muokkaa laskentataulukoita ja käsittele niitä yhdessä muiden kanssa.



Slides Luo ja muokkaa esityksiä, käsittele niitä yhdessä muiden kanssa ja toista niitä.



Taustakuvat [Muuta](#) taustakuvaa, hanki uusia taustakuvia tai näytä automaattisesti uusi taustakuva joka päivä.



Tiedostot Selaa ja hallinnoi laitteeseen tai [SD-kortille](#) tallennettuja tiedostoja ja kansioita.



Uutiset ja sää Näe uutiset, säätiedot sekä tiedot suosikkiaiheistasi ja -sijainneistasi.



Yhteystiedot [Järjestä yhteystietoja ja ota yhteyttä.](#) Määritä [yksilöllinen soittoääni](#) haluamillesi yhteyshenkilöille.





YouTube

Etsi ja katso videoita ja lataa niitä verkkoon.

Hanki lisää sovelluksia



Etkö näe kaipaamaasi sovellusta? [Lataa lisää sovelluksia](#).

Vihje: Pyyhkäise ylös  ja valitse  **Hae sovelluksia**. Kirjoita puuttuvan sovelluksen nimi. Siirryt Play-kauppaan, mistä voit asentaa sen yhdellä kosketuksella.



Sovelluksen ohjeiden saaminen

1. Avaa sovellus.
2. Valitse  tai .
3. Etsi **Ohje** tai **Asetukset > Ohje**.



Viime sovellusten välillä siirtyminen

1. Voit tarkastella viimeksi käyttämiäsi sovelluksia valitsemalla .
Jos sen sijaan käytät [siirtymispalkkia](#), pyyhkäise ylöspäin kohdassa .
2. Tee jokin seuraavista:
 - Palaa mihin tahansa sovellukseen koskettamalla sitä.
 - Katso lisää sovelluksia pyyhkäisemällä vasemmalle tai oikealle.
 - Poista sovellus luettelosta pyyhkäisemällä sitä ylöspäin.
 - Tyhjennä luettelo pyyhkäisemällä oikeaan reunaan ja valitsemalla **POISTA KAIKKI**.

Vihjeet:

- Valitse  kahdesti, jos haluat siirtyä kahden viimeksi käytetyn sovelluksen välillä. (Jos käytät [siirtymispalkkia](#), pyyhkäise oikealle kohdassa .)
- Voit käyttää kahta sovellusta samanaikaisesti [jaetussa näytössä](#).

Sulje sovellukset



Voit poistua sovelluksesta valitsemalla , jolloin palaat aloitusruutuun. Voit myös valita , jos käytät [siirtymispalkkia](#).

Sovelluksia ei tarvitse erikseen sulkea, sillä Android hallitsee sovellusten muistin ja akun käyttöä.

Poista sovelluksia viimeksi käytettyjen luettelosta:



1. Valitse .
2. Tee jompikumpi seuraavista:
 - Poista yksi sovellus luettelosta pyyhkäisemällä sovellusta ylöspäin.
 - Poista kaikki sovellukset pyyhkäisemällä luettelon loppuun ja valitsemalla **POISTA KAIKKI**.

Vihjeitä sovellusten käyttämiseen

- Voit [vaihtaa sovellusluettelon taustavärin](#) vaaleaksi tai tummaksi.
- Voit [tulostaa](#) monista sovelluksista.
- Leikepöydän avulla voit [kopioida ja liittää](#) tekstiä eri sovellusten välillä.
- [Puhelimella voi maksaa napauttamalla](#) maksusovelluksen ja NFC-tekniikan avulla.
- Voit järjestää aloitusnäytön sovellukset ryhmiin käyttämällä [kansioita](#).
- Näet mahdolliset [tehtävien pikavalinnat](#) pitämällä sovelluksen kuvaketta painettuna. Voit myös vetää **=** aloitusruutuun ja luoda sille näin pikavalinnan.
- Haluatko sytyttää tai sammuttaa taskulampun? Käytä [pika-asetuksia](#) ( tai ). Et tarvitse sovellusta.
- Jos sovelluksessa ilmenee ongelmia, yritä ratkaista ne noudattamalla seuraavia [vianmääritysohjeita](#).

Kahden sovelluksen käyttäminen samaan aikaan

Jaetun näytön käyttäminen

1. Avaa ensimmäinen sovellus.
2. Valitse .
3. Tuo  ja  näkyviin koskettamalla viimeisimpien sovellusten luettelossa sovelluksen kuvaketta sovelluksen esikatselun alussa.

Kosketa sovelluksen kuvaketta, älä esikatselua, joka avaa sovelluksen.





4. Valitse  **Jaettu näyttö**.
5. Valitse toinen käytettävä sovellus.

Jaetun näytön näkymästä poistuminen

Vedä musta jakaja joko täysin ylös tai alas.

Kuva kuvassa (PIP-tila)-toiminnon käyttäminen

Voit joillakin sovelluksilla katsella videoita pienestä, siirrettävästä ruudusta samalla, kun teet muuta. Käytä tätä toimintoa myös, kun [navigoit](#) Google Maps -sovelluksessa.

1. Kun toistat videota tai käytät Maps-sovellusta, kosketa kuvaketta .
Video (tai navigointiruutu) kutistuu.
2. Voit vetää videon (tai navigointiruudun) näytöllä mihin tahansa kohtaan.
 - Palauta se täysikokoiseksi napauttamalla sitä kahdesti.
 - Sulje se vetämällä se näytön alareunaan tai koskettamalla sitä ja sitten kuvaketta .
 - Poista Kuva kuvassa (PIP-tila) käytöstä käytettävässä sovelluksessa koskettamalla sitä, valitsemalla  ja poistamalla **Salli kuva kuvassa** käytöstä .

Kuva kuvassa (PIP-tila) -toimintoa tukevien sovellusten näyttäminen:

1. Valitse [Asetukset](#) > **Sovellukset ja ilmoitukset** > **Lisäasetukset**.
2. Valitse **Sovellusten erikoiskäyttö** > **Kuva kuvassa (PIP-tila)**.
3. Poista Kuva kuvassa (PIP-tila) käytöstä sovelluksessa koskettamalla sitä ja poistamalla **Salli kuva kuvassa** käytöstä .

Sovellusten asentaminen tai päivittäminen

Hae sovelluksia Google Play-kauppasta

Tarvitsetko äänentallentimen, muistikirjan tai kompassin? Voit täydentää puhelimesi [esiasennettujen sovelluksien](#) valikoimaa lataamalla lisää sovelluksia.

Sovellusten lataaminen:

1. [Avaa Play-kauppa](#) -sovellus.
2. Selaa kategorian mukaan tai tee haku.
3. Valitsemalla sovelluksen nimen näet kuvauksen, arvostelut ja latausvalinnan.
[Tilapalkissa](#) näkyy , kun sovellus on ladattu ja asennettu onnistuneesti.

Vihjeet:

- Näytä puhelimeen asentamasi Play-kauppa -sovellukset valitsemalla  > **Omat sovellukset ja pelit**. Valitsemalla **Kirjasto** voit näyttää myös sovellukset, jotka olet asentanut muihin laitteisiin käyttämällä samaa Google-tiliä.
- Voit estää vahinko-ostokset valitsemalla  > **Asetukset** > **Vaadi salasana ennen ostosta**.

Sovellusten hankkiminen muilta tahoilta

Ennen kuin lataat sovelluksen, tutustu tarkemmin sitä koskeviin tietoihin: tarkista sovelluksen luokitus ja lue paljon siitä kirjoitettuja kommentteja.

Voit ladata sovelluksia seuraavasti:

1. [Avaa Chrome](#) -sovellus ja siirry sivulle, jolta voit ladata haluamasi sovelluksen.
Jos näet varoituksen, jatka valitsemalla **OK**.
Kun lataus on valmis, [tilapalkissa](#) näkyy  -kuvake.
2. Asenna sovellus koskettamalla latausilmoitusta. Tai valitse **Tiedostot**, jos haluat asentaa sen myöhemmin.
3. Kun asennat sovelluksen, tarkista, mitä tietoja sovellus käyttää. Jos et halua antaa sovellukselle lupaa käyttää kyseisiä tietoja, peruuta asennus. Jos olet esimerkiksi asentamassa ostoslistasovellusta, sovelluksen ei pitäisi pyytää oikeutta yhteystietoihisi.

Play-kauppa -sovellusten päivittäminen automaattisesti

Päivittämällä sovellukset saat käyttöösi niiden uusimmat ominaisuudet ja parannat samalla sekä niiden suojausta että vakautta. Sovelluksien automaattisten päivityksien avulla ne pysyvät parhaiten ajan tasalla.

Jos sovellukseen tehdään muutoksia, jotka vaikuttavat siihen, mitä puhelimen tietoja sovellus voi käyttää, saat kehotuksen päivittää sovelluksen. Tällöin sinun on tarkistettava ja hyväksyttävä uudet käyttöoikeudet.

Sovelluksien automaattinen päivittäminen:



1. [Avaa Play-kauppa](#) -sovellus.
2. Valitse  > **Asetukset**.
3. Valitse **Automaattinen päivitys -valintaruutu**.
4. Tee jompikumpi seuraavista:
 - Jos haluat säästää datapakettiasi ja ladata päivitykset vain Wi-Fi-yhteydellä, valitse **Päivitä sovellukset automaattisesti vain Wi-Fi-yhteyden kautta**.
 - Jos päivitykset voidaan ladata joko Wi-Fi- tai matkapuhelindatayhteydellä, valitse **Päivitä sovellukset aina automaattisesti. Operaattori voi veloittaa tiedonsiirrosta.** .

Play-kauppa -sovellusten päivittäminen manuaalisesti

1. [Avaa Play-kauppa](#) -sovellus.
2. Valitse  > **Omat sovellukset ja pelit**.
3. Valitse PÄIVITYKSET-välilehdessä **Päivitä kaikki** tai päivitä tietty sovellus koskettamalla **Päivitä**-kuvaketta sovelluksen nimen vieressä.
4. Lue yhteenveto muutoksista. Pyyhkäise sitten alaspäin ja tarkista käyttöoikeustietoihin tehdyt muutokset, jotka määrittävät, mitä puhelimesi tietoja sovellus voi käyttää. Jos hyväksyt muutokset, valitse **Päivitä**.

Automaattisten Play-kauppa -päivitysten poistaminen käytöstä

Voit lopettaa yksittäisen sovelluksen automaattiset päivitykset seuraavasti:



1. [Avaa Play-kauppa](#) -sovellus.
2. Valitse  > **Omat sovellukset ja pelit**.
3. Valitse **ASENETTU**-välilehti ja kosketa sovelluksen nimeä.
4. Valitse  ja poista **Automaattinen päivitys -valintaruutu** käytöstä.

Voit lopettaa kaikkien sovellusten automaattiset päivitykset seuraavasti:

1. [Avaa Play-kauppa](#) -sovellus.
2. Valitse  > **Asetukset**.
3. Valitse **Automaattinen päivitys -valintaruutu** > **Älä päivitä sovelluksia automaattisesti**.

Play-kauppa -sovellusten palauttaminen

Jos olet asentanut jonkin Play-kauppa -sovelluksen ja sitten [poistanut sen asennuksen](#), voit asentaa sovelluksen koska tahansa uudelleen. Onko sinulla esimerkiksi lentojen seurantaohjelma tai muita sovelluksia, joita käytät vain harvoin? Voit poistaa ne ja asentaa ne tarvittaessa helposti uudelleen.

1. [Avaa Play-kauppa](#) -sovellus.
2. Valitse  > **Omat sovellukset ja pelit**.
3. Valitse **Kirjasto**-välilehti, kun haluat nähdä kaikki ladatut sovellukset.
4. Valitse sovelluksen nimen vierestä **ASENNA**.
5. Jos sinulla on useita Google-tiliä, valitse  ja valitse tilisi vierestä  . Valitse sitten toinen tili ja toista samat vaiheet, kun haluat palauttaa kyseiselle tilille ladatut sovellukset.

Sovellusten hallinta tai poistaminen

Sovellusten järjestäminen

Voit järjestää aloitusnäytön sovellukset ryhmiin käyttämällä [kansioita](#).

Sovelluksen käyttöoikeuksien hallinta

Kun käytät [sovellusta](#) ensimmäisen kerran, ja joskus myös kun [asennat tai päivität sovelluksen](#), sinua pyydetään myöntämään sovellukselle oikeudet käyttää tiettyjä tietoja ja puhelimen toimintoja. Voit muuttaa näitä käyttöoikeuksia koska tahansa.

Muuta sovelluksen käyttöoikeuksia seuraavasti:

1. Kosketa sovelluskuvaketta pitkään ja valitse .
2. Valitse **Käyttöluvat**.
3. Ota haluamasi käyttöoikeudet käyttöön tai poista ne käytöstä tarpeen mukaan.

Vihje: Jos haluat tarkistaa, miten sovellus käyttää kutakin käyttöoikeutta, valitse  > **Kaikki käyttöoikeudet**.

Voit myös tarkastella kutakin ominaisuutta ja [valita, millä sovelluksilla on käyttöoikeus](#).

Käytä suojattua tilaa

Esimerkiksi sovellusten kaatuminen, puhelimen toistuva uudelleenkäynnistyminen odottamatta tai akun nopea kuluminen ja muut vastaavat ongelmat saattavat johtua jostakin kolmannen osapuolen sovelluksesta. Käyttämällä suojattua tilaa voit käynnistää puhelimen siten, että käytettävissä ovat vain alkuperäiset ohjelmistot ja sovellukset. Jos ongelmaa ei ilmene suojatussa tilassa, sen syynä on todennäköisesti jokin lataamasi kolmannen osapuolen sovellus.

Uudelleenkäynnistys suojatussa tilassa:

1. Paina virtapainiketta pitkään.
2. Kosketa **Katkaise virta**-kohtaa pitkään. Käynnistä uudelleen suojatussa tilassa valitsemalla **OK**.

Kun se käynnistyy uudelleen, aloitusnäytön alareunassa lukee **Safe mode** ja widgetit ovat poissa käytöstä.

3. Käytä puhelinta, jotta näet, esiintyykö ongelma edelleen. Muista, ettet voi käyttää mitään lataamiasi sovelluksia.

Jos ongelmaa ei enää esiinny:

1. Poistu suojatusta tilasta käynnistämällä puhelin uudelleen.
2. Poista viime aikoina lataamiasi sovelluksia yksi kerrallaan. Aina kun olet poistanut yhden sovelluksen, käynnistä puhelin uudelleen ja katso, onko kyseisen sovelluksen poistaminen ratkaissut ongelman.
3. Kun olet poistanut ongelmia aiheuttavan sovelluksen, voit [palauttaa](#) muut testauksen aikana poistamasi sovellukset.

Jos ongelma ei ratkennut: yritä ratkaista puhelimen suorituskykyongelmat suorittamalla seuraavat [vianmääritysvaiheet](#).

Tyhjennä sovelluksen välimuisti tai tiedot

Tyhjentämällä välimuistin voit vapauttaa puhelimen muistia, parantaa sen suorituskykyä ja korjata joitakin sovelluksiin ja verkkosivuihin liittyviä ongelmia.

1. Kosketa sovelluskuvaketta pitkään ja valitse .
2. Tee jompikumpi seuraavista:
 - Jos haluat vapauttaa muistitilaa poistamalla väliaikaisia tiedostoja, valitse **Tallennustila > Tyhjennä välimuisti**. Ajan myötä välimuistiin kertyy taas uusia tiedostoja, joten toista tämä vaihe tarvittaessa, mikäli ongelmia ilmenee.
 - Jos ongelma ei vielääkään ratkennut, poista kaikki sovellukseen tallennetut tiedot valitsemalla **Tallennustila > Tyhjennä tallennustila**. Tee tämä harkiten, sillä toimintoa ei voi peruuttaa.



Sovellusten pysäytyksen pakottaminen

Pakota sovellus pysähtymään vain, jos vaikuttaa siltä, että se aiheuttaa ongelmia. Voit sulkea sovelluksen ja kaikki siihen liittyvät taustalla suoritettavat palvelut seuraavasti:

1. Kosketa sovelluskuvaketta pitkään ja valitse .
2. Valitse **Pakota lopetus**.

Poista asentamiasi sovelluksia

Voit poistaa lataamiesi sovellusten asennuksen. Monia [esiladattuja sovelluksia](#) voi poistaa käytöstä, mutta niitä ei voi poistaa kokonaan.

1. Kosketa haluamaasi sovelluskuvaketta pitkään.
2. Tee jompikumpi seuraavista:
 - Vedä kuvaketta ylöspäin ja pudota se kohtaan . Tämä poistaa sovelluksen ja vapauttaa tallennustilaa.
 - Jos et näe tätä poistovaihtoehtoa, kosketa sovelluskuvaketta pitkään ja valitse sitten  > **Poista käytöstä**.

Poista muiden asentamat sovellukset

Jos olet puhelimen [omistaja](#) ja jaat puhelimen [käyttäjien](#) tai [vieraiden](#) kanssa, voit poistaa muiden asentamat sovellukset. Vaikka heidän sovelluksensa eivät näy sovelluskeskuksessasi eivätkä aloitusruudussasi, ne vievät tallennustilaa.

1. Valitse [Asetukset](#) > **Sovellukset ja ilmoitukset** > **SOVELLUSTIEDOT**.
Muiden asentamien sovellusten kohdalla on teksti **Ei asennettu tälle käyttäjälle**.
2. Kosketa sovelluksen nimeä.
3. Valitse  > **Poista kaikilta käyttäjiltä**.

Sovellusten ja asetusten varmuuskopiointi

Voit käyttää [Google-tiliä](#) varmuuskopiointiin:

- Sovellusdata
- Puheluhistoria
- Puhelimen asetukset (taustakuva, Wi-Fi-salasanat, oletussovellukset)
- Tekstiviestit

Sovellusten ja asetusten varmuuskopiointi:

1. Valitse [Asetukset](#) > **Järjestelmä**.

2. Valitse **Varmuuskopioi**.
3. Ota käyttöön **Varmuuskopioi Google Driveen**.
4. Jos sinulla on useita Google-tilejä, valitse haluamasi tili valitsemalla **Tili**.



Haitallisilta sovelluksilta suojautuminen

Puhelimen tarkistaminen haitallisten sovellusten varalta

Play Protect auttaa suojaamaan puhelinta tekemällä puhelimeen automaattisen tarkistuksen mahdollisesti haitallisten sovellusten varalta.

Jos Play Protect löytää mahdollisesti haitallisen sovelluksen, se pysäyttää sen suorittamisen. Se myös varoittaa sinua tällaisesta sovelluksesta, jotta voit poistaa sen asennuksen.

Voit katsella tuloksia tai tehdä uuden tarkistuksen seuraavasti:

1. [Avaa Play-kauppa](#) -sovellus.
2. Valitse  > **Omat sovellukset ja pelit**.
3. Tee jompikumpi seuraavista:
 - Jos haluat nähdä viimeisimmän tarkistuksen tulokset, katso kohdassa **PÄIVITYKSET** -kuvakkeen vieressä olevaa viestiä.
 - Jos haluat tarkistaa puhelimen uudelleen, kosketa -kuvaketta.

Jos puhelimen toiminta vaikuttaa hitaalta

Jos olet tarkistanut puhelimen mahdollisesti haitallisten sovellusten varalta, mutta puhelimen toiminta vaikuttaa hitaalta, kokeile seuraavia [vianmäärittämissuhteita](#).

Näkymän kiinnittäminen

Ota näytön kiinnitys käyttöön



Näytön kiinnitysominaisuuden avulla voit pitää nykyisen näytön tai sovelluksen näkyvissä, kunnes poistat kiinnityksen. Voit esimerkiksi kiinnittää näyttöön jonkin pelin, jolloin lapsesi ei pääse käyttämään puhelintasi mihinkään muuhun kuin kyseisen pelin pelaamiseen.

Määritä näytön kiinnityksen poistamista varten joko kuvio, PIN-koodi tai salasana.



1. Valitse [Asetukset](#) > **Suojaus ja sijainti** > **Lisäasetukset** > **Näytön kiinnitys**.
2. Ota näytön kiinnitys käyttöön.

3. Sinun on oletusarvoisesti aina annettava kuvio, PIN-koodi tai salasana, kun näyttö irrotetaan. Jos et halua suojaustoimintoa ennen siirtymistä muihin näyttöihin, poista tämä asetus käytöstä.

Kiinnitä näkymä

1. Varmista, että olet ottanut näytön kiinnityksen käyttöön kohdassa [Asetukset](#) .
2. Avaa sovellus ja siirry kiinnitettävään näyttöön.
3. Valitse .
4. Kosketa kiinnitettävän kohteen kuvaketta.
5. Valitse .

Poista näytön kiinnitys

1. Pidä  ja  painettuina samanaikaisesti.
2. Jos edellytit kuviota, PIN-koodia tai salasanaa, kun [otit näytön kiinnityksen käyttöön](#), avaa puhelimen lukitus antamalla se.

Verkkohaku

Hakeminen widgetin avulla

Hakusanan näppäileminen:

1. Valitse hakuwidget.



2. Ala näppäillä hakusanaa.
Näppäillessäsi näkyviin tulee sanaehdotuksia.
3. Etsi ehdotusta koskettamalla sitä.

Hae mistä tahansa

Voit hakea tarvittavia tietoja poistumatta nykyisestä sovelluksesta. Voit hakea hakutuloksia ja vaihtoehtoja seuraavaa toimintoa varten käyttämällä Google Assistant -toimintoa missä tahansa näytössä.

Hakeminen:

1. Sano "OK, Google" tai "Hey, Google". (Varmista, että olet [määrittänyt käynnistysilmauksen](#).)
Kosketa vaihtoehtoisesti -kohtaa pitkään.
2. Sano avustajalle, mitä etsit. Voit hakea esimerkiksi paikallista ravintolaa sanomalla "Find [ravintolan nimi]."
3. Valitse hakutuloksen alapuolelta tarvittavat asetukset: esimerkiksi soittaminen, ajo-ohjeiden hakeminen tai arvioiden lukeminen.

Hakuhistorian on oltava [käytössä](#), jotta Google Assistant on käytettävissä.

Voit katsoa lisätietoja Google Assistant-sovelluksesta [Googlen tukitiedoista](#).

Haku kohteesta Gboard

Käytettäessä [näytönäppäimistöä](#):



1. Kosketa -kuvaketta näppäimien yläpuolella.
2. Aloita hakusanan kirjoittaminen hakupalkkiin.
3. Voit jakaa linkin hakutulokseen koskettamalla sitä tai katsoa lisätietoja koskettamalla ehdotettuja lisähakuja.

Jos et näe  -kuvaketta näppäimistöissä:



1. Valitse **Asetukset** > **Järjestelmä** > **Kielet ja syöttötapa** > **Virtuaalinen näppäimistö**.
2. Valitse **Gboard** > **Haku**.
3. Ota **Näytä G-painike** käyttöön .

Lähellä olevien puhelinnumeroiden hakeminen

Lähellä olevan yrityksen etsiminen ja soittaminen siihen:

1. **Avaa**  **Puhelin** -sovellus.
2. Valitse .
3. Sano tai kirjoita paikan nimi tai paikkaan liittyvä hakuehto (kuten "ravintola").
Näet läheltä löytyneiden hakutulosten luettelon.
4. Soita paikan numeroon koskettamalla paikkaa.

Jos tämä ei toimi:



- Varmista, että **Sijainti** on käytössä.
- Valitse  >  > **Asetukset** ja ota **Lähellä olevat paikat** käyttöön.

Käytä SafeSearchin

Näin voit estää aikuissisältöä näkymästä hakutuloksissa:

1. **Avaa Google** -sovellus.
2. Valitse  > **Asetukset**.
3. Valitse **Tilit ja tietosuoja**.
4. Ota käyttöön **SafeSearch-suodatin**.

Google-hakuhistorian poistaminen

1. **Avaa Google** -sovellus.
2. Valitse  > **Asetukset**.
3. Valitse **Tilit ja tietosuoja**.
4. Valitse **Omat tapahtumat**.
5. Valitse  > **Poista tapahtumia päivämäärän mukaan**.
6. Valitse ajankohta ja valitse tuotteeksi **Haku**.
7. Valitse **Poista**.

Voit [tarkistaa](#), [poistaa](#) ja [hallita](#) myös muita tietoja, joita Google kerää sinusta.

Muun kuin Googlen hakukoneen käyttäminen

Muun kuin Googlen hakukoneen käyttäminen:

1. Etsi ”hakukone” Play-kauppasta ja [asenna](#) jokin sovelluksista.
2. Avaa kyseinen sovellus hakua varten.
3. Vaihtoehtoisesti:
 - [Poista](#) Google-hakuwidget aloitusnäytöstä. Jos et voi poistaa sitä, käytä aloitusnäytössä jotakin [muuta käynnistysohjelmaa](#), joka ei sisällä kyseistä widgetiä.
 - Asenna selain, joka korvaa Chromen, ja aseta se [oletusselaimeksi](#).
 - [Poista käytöstä](#) Googlen tiedonkeruu.

Haku puhelimesta

Hakeminen puhelimen sisällöstä

1. Valitse hakuwidget.



2. Kirjoita hakuehto.
3. Pyyhkäise hakutulossivulla 🔍-kohdassa vasemmalle ja vaihda **Kaikki**-kohdassa vaihtoehtoon **Henkilökohtainen**.

Jos tuloksia ei näy:

1. [Avaa Google](#) -sovellus.
2. Valitse ☰ > **Asetukset**.
3. Valitse **Henkilökohtainen**.
4. Varmista, että olet valinnut kaiken, minkä haluat sisällyttää hakuihin.

Sovelluksen etsiminen

1. Avaa sovellusluettelo pyyhkäisemällä ylöspäin [aloitusnäytön](#) alareunasta.
2. Valitse 🔍 **Hae sovelluksia**.
3. Kirjoita sovelluksen nimi.
4. Jos sovellus on puhelimesta, avaa se koskettamalla sen kuvaketta.

Jos sovellus ei ole puhelimessa, siirry Play-kauppaan valitsemalla **Etsi lisää sovelluksia** ja asenna yhdellä kosketuksella.

Oman puhelinnumeron etsiminen

1. Valitse **Asetukset** > **Järjestelmä**.
2. Valitse **Tietoja puhelimesta** > **Puhelinnumero**.

Valokuvien, videoiden ja tiedostojen etsiminen

Voit etsiä valokuvia ja videoita puhelimestasi Kuvat-sovelluksella.



Voit etsiä ladattuja tiedostoja **Tiedostot-sovelluksella**.

Skannaaminen ja hakeminen kameralla

Skannaa QR- ja viivakoodeja

Skannaa QR-koodit tai viivakoodit kamerallasi. Voit käyttää skannattuja tietoja myöhemmin.



1. Avaa  Kamera-sovellus.
2. Aloita skannaus automaattisesti viemällä etsin kohteen ylle.
3. Kosketa kuvaketta:

Toiminto	Valitse
Näytä sivusto.	
Aloita verkkohaku .	
Kopioi tiedot leikepöydälle, mistä ne voi liittää sähköposti- tai tekstiviestiin tai muualle.	

Voit myös skannata asiakirjoja ja tallentaa niitä PDF-muotoon tulostettaviksi tai jaettavaksi **Drive**-sovelluksella.

Tekstin kääntäminen kameran avulla







Translate-sovelluksella voit kääntää liikennemerkkejä ja muita tekstejä, kun katselet niitä kameralla.

1. Avaa **Translate** -sovellus.
Jos sinulla ei ole tätä sovellusta, voit [asentaa sen](#) Play-kauppasta.
2. Valitse kielet käännöstä varten valitsemalla .
3. Valitse .
4. Rajaa teksti ja pidä puhelin vakaana.
Kamera skannaa ja kääntää tekstin etsimessä.

Sivuston selaaminen

Sivustojen käyttäminen ja lisääminen kirjanmerkiksi

Puhelin muodostaa verkkoyhteyden operaattorin matkapuhelinverkon tai Wi-Fi-verkon kautta. Voit säästää tiedonsiirtokuluissa käyttämällä [Wi-Fi-yhteyttä](#).

1. [Avaa](#)  **Chrome** -sovellus.
2. Siirry sivustoon koskettamalla yläreunan palkkia ja kirjoittamalla osoite.
3. Verkkosivulla:
 - Voit lisätä sivuston kirjanmerkiksi valitsemalla  > .
 - Voit myös lisätä aloitusnäyttöön [pikakuvakkeen](#) valitsemalla  > **Lisää aloitusnäyttöön**.
 - Etsi tekstiä sivulta valitsemalla  > **Haku sivulta**.
 - Avaa linkki koskettamalla sitä.
 - Saat näkyviin vaihtoehdot linkin avaamiseen uudessa välilehdessä ja linkin kopioimiseen tai jakamiseen koskettamalla linkkiä pitkään.
 - Voit tulostaa sivun valitsemalla  > **Jaa** > **Tulosta**. Varmista, että olet määrittänyt [tulostuspalvelun](#).
4. Voit palata edelliselle sivulle valitsemalla .

Katso lisätietoja selaamisesta tai kirjanmerkkien hallinnasta avaamalla Chrome ja valitsemalla  > **Ohje ja palaute**.

Selaimen välilehtien avaaminen ja siirtyminen välilehdestä toiseen

 **Chrome** -sovelluksessa:



- voit vaihtaa välilehteä valitsemalla vaihtokuvakkeen 

- Avaa uusi välilehti koskettamalla vaihtokuvaketta  ja valitsemalla .

Selaaminen yksityisesti incognito-välilehdissä

Jos et halua, että Chrome muistaa toimintasi, käytä incognito-välilehtiä.



Avaa uusi incognito-välilehti aloitusruudussa yhdellä kosketuksella lisäämällä [tehtävän pikavalinta](#):

1. Kosketa -kohtaa pitkään.
2. Vedä  tyhjään kohtaan aloitusruudussa.

Kaikkien incognito-välilehtien sulkeminen:

1. Pyyhkäise [tilapalkkia](#) alaspäin.
2. Valitse .

Selaushistorian tyhjentäminen

1. [Avaa](#)  **Chrome** -sovellus.
2. Valitse  > **Historia**.
3. Valitse **Poista selaustiedot**.

Voit myös tarkistaa ja poistaa [hakuhistoriasi](#).

Oletusselaimen vaihtaminen

Voit [ladata](#) muita selaimia Play-kauppasta. Kun olet asentanut haluamasi selaimen, voit määrittää sen [oletusselaimeksi](#).

1. Valitse [Asetukset](#) > **Sovellukset ja ilmoitukset**.
2. Valitse **Oletussovellukset** > **Selainsovellus**.
3. Valitse käytettävä sovellus.

Vianmääritys

 Chrome -sovellusta koskevia ohjeita voit lukea [Googlen vianmääritystä koskevista tiedoista](#).

Tietoja teksti- ja multimediamviesteistä

Tekstiviestit

Tekstiviestit sisältävät ainoastaan tekstiä. Yhdessä viestissä saa olla 160 merkkiä. Kun lähestyt rajaa, näyttöön tulee laskuri. Jos kirjoitat enemmän, viesti lähetetään monessa osassa.

Voit lähettää saman tekstiviestin usealle henkilölle, ja saat vastaukset erillisissä keskusteluketjuissa eikä ryhmässä (elleivät ryhmäviestit ole käytössä sekä sinulla että vastaanottajilla).

Useimpien operaattorien tekstiviestisopimukset sisältävät tekstiviestit. Niihin ei käytetä mobiilidatayhteyttä.

Multimediamviestit

Multimediamviestit voivat sisältää rajattomasti tekstiä ja valokuvan, diaesityksen, videon tai äänitiedoston.

Voit lähettää usealle henkilölle ryhmäviestinä saman multimediamviestin, joka sisältää vain tekstiä tai tekstiä ja mediatiedostoja, ja vastaukset saapuvat ryhmän keskusteluketjuina kaikille ryhmän jäsenille.

Multimediamviesteihin käytetään mobiilidatayhteyttä, ja niitä varten tarvitaan mobiilidatasopimus tai niistä peritään maksu käyttömäärän mukaan.

Ryhmäviestit

Ryhmäviestien avulla useat henkilöt voivat keskustella ryhmässä. Kaikki vastaanottajat saavat vastaanottajien vastaukset ryhmän keskusteluketjussa.

Vaikka lähetät saman viestin usealle vastaanottajalle, sinua laskutetaan jokaisesta vastaanotetusta viestistä erikseen. Ryhmäviestit:

- Muuntaa monen vastaanottajan tekstiviestit multimediamviesteiksi kaikille, jotka voivat vastaanottaa niitä
- on käytettävissä ainoastaan multimediamviestien yhteydessä





Huomaa: Vastaanottajat, jotka eivät voi vastaanottaa multimediamviestejä, saavat niiden sijasta tekstiviestin. Jos viesti sisältää mediatiedostoja, ne voi ladata tekstiviestissä olevasta linkistä Wi-Fi-yhteyden kautta (jos operaattori tarjoaa yhteyden). Vastaukset saa ainoastaan lähettäjä erillisenä keskusteluna.

Jos et halua saada vastauksia ryhmäkeskusteluihin, voit [poistaa ryhmäviestit käytöstä](#) Messages -sovelluksessa.

Tekstiviestien lukeminen, lähettäminen ja hallinta

Tekstiviestin lukeminen ja siihen vastaaminen





Kun saat [tekstiviestin](#)  Messages -sovelluksessa, [tilapalkkiin](#) tulee näkyviin kuvake .

1. Vedä tilapalkki alas ja valitse .
2. Tee jokin seuraavista:
 - Vastaa viestiin näppäilemällä vastauksesi tekstiruutuun ja valitsemalla .
 - Jos viesti tulee tallentamattomasta numerosta, [luo yhteystieto](#) ja yhdistä nimi kyseiseen numeroon.
 - Avaa liitetty kuva, diaesitys tai mikä tahansa liite koskettamalla sitä.
 - Voit [tallentaa liitetiedoston](#) koskettamalla sitä ja valitsemalla .
 - Kun haluat etsiä jonkin tietyn viestin, valitse viestiluettelon yläosasta  ja kirjoita haluamasi hakusanat.
 - Jos haluat tietää lisää jostakin viestissä mainitusta asiasta, kosketa -kuvaketta pitkään. [Google Assistant](#) näyttää viestin sisältöön liittyviä tietoja, sovelluksia ja toimintoja.



Vihjeet:

- Jos et halua, että usean vastaanottajan tekstiviestit muunnetaan multimediateksteiksi, ja haluat saada vastaukset erillisinä keskusteluketjuina, [poista ryhmäviestit käytöstä](#).
- Voit suojata yksityisyytesi [piilottamalla arkaluontoisen sisällön lukitusnäytön ilmoituksista](#).

Tekstiviestin lähettäminen



1. [Avaa](#)  Messages -sovellus.
2. Valitse .
3. Anna vastaanottajat ja kirjoita viesti.
4. Halutessasi:
 - [Voit lisätä liitteen](#) valitsemalla .
 - Lisää hymiö tai muita kuvakkeita valitsemalla [näytönäppäimistöä](#) .
5. Valitse .

Vinkkejä viestien lähettämiseen:

- Voit lähettää ystävällesi tekstiviestin yhdellä kosketuksella lisäämällä [tehtävän pikavalinnan](#). Pidä  painettuna ja vedä = tyhjään kohtaan aloitusruudussa.
- Kun haluat [vaihtaa](#) saapuvien puheluiden tekstiviestivastausta, avaa  Puhelin-sovellus ja valitse  > **Asetukset** > **Pikavastaukset**.

Lähetystietojen pyytäminen

Katso, ovatko vastaanottajat saaneet viestisi pyytämällä lähetystietoja.



1. [Avaa](#)  **Messages** -sovellus.
2. Valitse  > **Asetukset**.
3. Tee jompikumpi seuraavista:
 - Jos käytät yhtä SIM-korttia, valitse **Lisäasetukset**.
 - Jos käytät kahta, valitse haluamasi SIM-kortti.

Luonnostekstien hallinta



Kun alat kirjoittaa tekstiviestivastausta tai uutta tekstiviestiä, jonka vastaanottajat on määritetty, viestin luonnos tallentuu viestiluetteloon siihen asti, kunnes lähetät tai poistat sen.

1. Avaa viestiluettelo ja valitse keskustelu, jonka kohdalla on merkintä **Luonnos**.
2. Tee jompikumpi seuraavista:
 - Kirjoita viesti valmiiksi ja valitse .
 - Poista merkit viestikentästä, jos haluat poistaa luonnoksen.

Tekstiviestin välittäminen

1. [Avaa](#)  **Messages** -sovellus.
2. Avaa keskustelu.
3. Paina viestiä pitkään.
4. Valitse .







Viestin sisältämän tekstin kopioiminen

1. [Avaa](#)  **Messages** -sovellus.
2. Avaa keskustelu.
3. Paina viestiä pitkään.
4. Valitse .

Tämän jälkeen voit [liittää](#) tekstin haluamaasi kohtaan, esimerkiksi sähköpostiviestiin, jota olet parhaillaan [kirjoittamassa](#).

Tekstien poistaminen tai arkistointi

Kun poistat viestin, myös kaikki liitetyt kuvat ja videot häviävät samalla. Jos haluat säilyttää liitteet, varmista, että olet [tallentanut ne](#) ennen viestin poistamista.

- Kun haluat poistaa yksittäisen viestin, avaa keskustelu (ketju) ja paina viestiä pitkään. Valitse sitten .
- Jos haluat poistaa tai arkistoida kaikki keskustelun viestit, kosketa keskustelua pitkään ja poista valitsemalla  tai arkistoi valitsemalla .
- Jos haluat poistaa tai arkistoida useita keskusteluja, kosketa kutakin keskustelua pitkään ja valitse  tai .
- Näet arkistoidut viestit valitsemalla  > **Arkistoitu**.



Vianmääritys

Jos ilmenee ongelmia, yritä ratkaista ne noudattamalla seuraavia [vianmääritysohjeita](#).

Liitteiden lisääminen

Tiedostojen lisääminen tekstiviestiin



Voit liittää tallennettuja kuvia tai videoita tai ottaa jonkin suoraan viestistä, jos tiedostokoko on optimoitu ja pienennetty.



1. [Avaa](#)  **Messages** -sovellus.
2. Kirjoita [vastaus](#) tai [uusi viesti](#).
3. Valitse .
4. Valitse liitteen tyyppi (kuten valokuva, emoji tai GIF, sijaintisi, tallenne).

Saat lisätietoja valitsemalla  Messages -sovelluksessa  > **Ohje ja palaute**.

5. Valitse .

Yhteystiedon lähettäminen tekstiviestinä

1. [Avaa](#)  **Messages** -sovellus.
2. Avaa yhteyshenkilön tiedot valitsemalla viestiluettelossa yhteystiedon kuvake . (Valitse kuvake, älä nimeä. Nimen valitseminen avaa keskustelun, ei yhteystietoja.)

3. Valitse  > **Jaa**.
4. Avaa uusi viesti koskettamalla vastaanottajan nimeä tai valitsemalla **Messages**.
5. Valitse .

Vianmääritys

Jos tiedostojen liittämässä on ongelmia, tarkista seuraavat asiat:

- matkapuhelindata on [käytössä](#)
- datasiirtosopimus tukee multimediatekstejä.

Liitteiden tallentaminen tekstiviestistä

Jos saat [tekstiviestissä](#) liitteen, voit tallentaa sen puhelimeen. Tallenna liite koskettamalla sitä pitkään viestissä ja valitsemalla .

Tallennetun liitteen katseleminen:

- Katsele kuvia tai videoita [avaamalla](#) Kuvat -sovellus ja valitsemalla  > **Laitteen kansiot** > **Download** .
- Käytä muita liitetiedostoja [avaamalla](#) Tiedostot -sovellus.



Jos et tallenna viestin kuvaa tai videota, se säilytetään vain viestin yhteydessä. Joten jos poistat viestin, poistat samalla myös liitteen. (Voit yrittää [palauttaa](#) äskettäin poistettuja viestejä.)

Ota ryhmäviestit käyttöön tai poista ne käytöstä.

Ryhmäviestien avulla voit vastata kaikille viestiketjussa oleville yhdellä kertaa. Jos et halua, että usean vastaanottajan tekstiviestit muunnetaan multimediateksteiksi, ja haluat saada vastaukset erillisinä ketjuina, voit poistaa ryhmäviestit käytöstä.

Tämä ominaisuus ei ole käytettävissä kaikissa maissa.

Ryhmäviestiasetuksen muuttaminen:

1. Valitse  Messages -sovelluksessa  > **Asetukset** > **Lisäasetukset**.
2. Tee jompikumpi seuraavista:
 - Jos käytät yhtä SIM-korttia, valitse **Lisäasetukset**.
 - Jos puhelimesta voi käyttää kahta SIM-korttia, valitse SIM-kortti, jota käytät tekstiviesteihin.
3. Valitse **Ryhmäviestit** tai poista sen valinta.

Vaihda oletusarvoinen viestisovellus



Voit [ladata](#) lisää viestisovelluksia Play-kauppasta. Kun olet asentanut haluamasi sovelluksen, voit määrittää sen [oletusarvoiseksi](#) viestisovellukseksi.

Tekstiviestien (SMS) ja multimediamviestien (MMS) lähetyksen ja vastaanottosovelluksen vaihtaminen:

1. Valitse [Asetukset](#) > **Sovellukset ja ilmoitukset**.
2. Valitse **Oletussovellukset** > **Tekstiviestisovellus**.
3. Valitse käytettävä sovellus.

Tekstiviestejä koskevien ilmoitusten hallinta

Jos käytät Messages-sovellusta:



1. [Avaa](#)  **Messages** -sovellus.
2. Valitse  > **Asetukset**.
3. Jos sinulla on kaksi SIM-korttia, valitse **Yleiset**.
4. Valitse **Ilmoitukset** ja ota ilmoitukset käyttöön tai poista ne käytöstä, muuta ääntä ja lisää tai poista värinä.

Jos käytät jotakin muuta viestisovellusta:



1. Kosketa haluamaasi sovelluskuvaketta pitkään.
2. Valitse  **SOVELLUSTIEDOT** > **Ilmoitukset**.
3. Tee muutokset.

Vihje: Puhelimen asetuksista voit [estää keskeytykset](#) rajoittamalla tekstiviesti-ilmoituksia tiettyinä aikoina tai tietyiltä henkilöiltä.

Vaihda saapuvien puheluiden tekstiviestivastausta

Kun puhelin soi, vedä  kohti , jotta näet pikavastausten luettelon, jonka vastauksia voit lähettää tekstiviestinä [vastaamisen](#) sijaan.

Voit muokata näitä pikavastauksia:

1. Valitse .
2. Valitse  > **Asetukset**.

3. Valitse **Pikavastaukset**.
4. Muokkaa jotakin vastauksista koskettamalla sitä.

Tekstiviestien vastaanottaminen tietokoneella



Asetusten määrittäminen: Messages for web

Jos käytät puhelimesa  Messages -sovellusta, voit tarkastella ja lähettää tekstiviestejä tietokoneella.

Muodosta pariliitos tietokoneesi ja puhelimen  Messages -sovelluksen välillä skannaamalla QR-koodi:

- QR-koodi on tietokonekohtainen.
- Voit määrittää useita tietokoneita ja hankkia niille jokaiselle oman QR-koodin, mutta vain yksi on aktiivinen kerrallaan.

Tietokoneen määrittäminen:

1. Varmista, että puhelin ja tietokone ovat yhteydessä Internetiin.
2. **Avaa** puhelimesa  **Messages** -sovellus ja valitse  **> Messages for web**.
3. Siirry tietokoneessa osoitteeseen <https://messages.android.com>. Jos haluat, että tietokone muistetaan ja pysyt kirjautuneena Messages -sovellukseen, käytä liikusäädintä .
4. Skanna QR-koodi puhelimesta näytön ohjeiden mukaisesti.
Pariliitoksen jälkeen näet viimeisimmät keskustelusi tietokoneen selaimessa.

Viestien tarkasteleminen ja lähettäminen

Kun sinulla on lukemattomia viestejä, tietokoneen selainvälilehdessä näkyy punainen ilmoitus ja lukemattomien viestien määrä.

Jotta voit lähettää viestejä tietokoneesta, puhelimen on oltava käynnissä ja yhteydessä Internetiin.



Operaattorin normaalit tekstiviestimaksut koskevat myös tietokoneesta lähetettyjä viestejä.

Kirjaudu ulos Messages for web -sovelluksesta

Jos et käytä Messages -sovellusta pariliitetyssä tietokoneessa 14 päivään, sinut kirjataan automaattisesti ulos kyseisestä tietokoneesta turvallisuussyistä.

Jos käytät jaettavaa tai julkista tietokonetta, kirjaudu ulos, kun olet valmis.

Kirjautuminen ulos puhelimesa:

1. [Avaa](#)  **Messages** -sovellus.
2. Valitse  > **Messages for web**.
3. Tee jompikumpi seuraavista:
 - Voit kirjautua ulos tietyistä tietokoneista valitsemalla sen vierellä .
 - Valitse **Kirjaudu ulos kaikista tietokoneista**.

Voit kirjautua ulos tietokoneesta valitsemalla viestiluettelon yläreunassa .

Sähköpostiviestien lukeminen, lähettäminen ja hallinta

Sähköpostin lukeminen



Jos olet [määrittänyt sähköpostitilin](#), alat saada sähköpostiviestejä, kun tilisi on [synkronoitunut](#) puhelimeesi. Kun saat [ilmoituksen](#) sähköpostiviestistä, [tilapalkissa](#) näkyy .

1. Voit avata sähköpostin ilmoituksesta pyyhkäisemällä tilapalkkia alaspäin ja koskettamalla ilmoitusta:

- Yhtä viestiä koskeva ilmoitus avaa viestin suoraan.
- Useita sähköpostiviestejä koskeva ilmoitus avaa sähköpostiluettelon. Voit avata haluamasi viestin koskettamalla sitä.



Jos suljet ilmoituksen ja haluat lukea sähköpostiviestin myöhemmin, [avaa Gmail](#) -sovellus.

2. Tee jokin seuraavista:

- Voit näyttää muut kansiot valitsemalla sähköpostiluettelosta .
- Jos haluat tietää lisää jostakin viestissä mainitusta asiasta, paina -kuvaketta. [Google Assistant](#) näyttää viestin sisältöön liittyviä tietoja, sovelluksia ja toimintoja.
- Liitteet näkyvät sähköpostiviestin lopussa. Voit [näyttää tai tallentaa](#) ne.
- Voit [tulostaa](#) sähköpostiviestejä puhelimestasi.

Sähköpostiviestiin vastaaminen tai sen välittäminen

1. Pyyhkäisemällä sähköpostiviestin loppuun näet kaikki vaihtoehdot:

- Voit vastata vain lähettäjälle valitsemalla .
- Voit vastata lähettäjälle ja kaikille vastaanottajille valitsemalla .
- Voit lähettää sähköpostiviestin eteenpäin valitsemalla .

2. Kirjoita viesti.

3. Lähetä jollekulle kopio sähköpostiviestistä valitsemalla vastaanottajakentässä .



4. Valitse .

Uuden sähköpostiviestin lähettäminen

1. [Ava](#) Gmail -sovellus ja valitse .

Tai voit valita ja pitää  painettuna ja valita sitten **Kirjoita**. (Jos lähetät paljon sähköpostiviestejä, lisää [tehtävien pikavalinta](#). Vedä = **Kirjoita** aloitusruutuun.)

2. Valitse vastaanottaja ja kirjoita viesti.

3. Lähetä jollekulle kopio sähköpostiviestistä valitsemalla vastaanottajakentässä .
4. Valitse .

Liitteen lisääminen sähköpostiviestiin

1. Valitse kirjoittamassasi sähköpostiviestissä  > **Liitä tiedosto**.
2. Etsi tiedosto ja lisää se sähköpostiviestiin koskettamalla sitä. Liite näkyy sähköpostiviestin alareunassa.

Sähköpostien hakeminen

Kun avaat Gmail-sovelluksen, näytössä näkyy Saapuneet:

- Voit katsella lähetettyjä sähköposteja, luonnoksia, äskettäin poistettua sähköpostia ja muita kategorioita valitsemalla .
- Jos kategorian valitsemisen jälkeen näyttöön ei ilmesty sähköpostiluetteloa, synkronoi näyttö pyyhkäisemällä sitä alaspäin.

Kun haluat hakea sähköpostiviestejä, valitse sähköpostiluettelon ylälaidasta  ja kirjoita haluamasi hakusanat, kuten viestin aihe tai lähettäjän nimi.

Sähköpostien poistaminen

Voit poistaa avoimen sähköpostiviestin valitsemalla .

Voit poistaa useita sähköpostiviestejä siirtymällä sähköpostiluetteloon, pitämällä kutakin poistettavaa viestiä painettuna ja valitsemalla sitten .

Jos haluat poistaa suuria määriä sähköpostiviestejä, kirjaudu sähköpostitilillesi tietokoneessa ja katso lisätietoja sähköpostipalvelun tarjoajan ohjeesta.

Vihjeet:

- Voit poistaa sähköpostiviesteistä tallentamasi [liitteet](#) käyttämällä Tiedostot-sovellusta.
- Voit myös [poistaa](#) sähköpostitilejä puhelimestasi.

Lisätietoja

Voit katsoa lisätietoja Gmail-sovelluksesta [Googlen tukitiedoista](#).

Jos haluat lisätietoja muiden sähköpostipalvelun tarjoajien palveluista, kirjaudu sähköpostitilillesi tietokoneessa ja etsi palveluntarjoajan ohjeita.

Tarkastele sähköpostiliitteitä

Liitteiden katseleminen

Liitteet näkyvät [sähköpostiviestin](#) lopussa.

Voit näyttää tai toistaa liitteen koskettamalla sitä.

Jos näet viestin, jonka liitetyyppejä et pysty avaamaan, useimmille tiedostotyypeille on olemassa maksuton katseluohjelma. Hae tiedostotyyppiä Play-kaupassa ja valitse ja [lataa](#) sovellus.

Liitteiden tallentaminen sähköpostista

Tallenna sähköpostin liite valitsemalla  > **Tallenna**.

Jos haluat nähdä tallennetut liitteet myöhemmin, avaa [Tiedostot](#) -sovellus.

Liitteiden poistaminen sähköpostista

1. [Avaa Tiedostot](#) -sovellus.
2. Valitse **Selaa** > **Lataukset**.
3. Tee jompikumpi seuraavista:
 - Valitse yksi kohde koskettamalla sitä pitkään.
 - Valitse useita kohteita koskettamalla ensimmäistä kohdetta pitkään ja valitse sitten muut kohteet koskettamalla niitä.
4. Valitse .

Liitteiden esikatselun estäminen

Liitetyt valokuvat ja videot näkyvät pikkukuvina, joissa näkyy esikatselukuva.

Jos haluat nähdä mieluummin yleisen pikkukuvan tiedoston avaamiseen saakka, toimi seuraavasti:

1. Valitse  > **Asetukset** ja valitse tilin nimi.
2. Poista valinta **Lataa liitteet**.

Saapuneiden viestien esikatseleminen aloitusnäytössä

[Lisää](#) Gmail-widget aloitusnäyttöön postilaatikoiden esikatselua, sähköpostien avaamista tai uuden sähköpostiviestin nopeaa aloittamista varten.

Widgetin avulla voit:

- **avata viestin.** Kosketa viestiä.
- **kirjoittaa viestin.** Valitse .
- **katsella muita viestejä.** Selaa luetteloa alaspäin.
- **Avaa Gmail-sovellus.** Kosketa kansion nimeä widgetin yläosassa. Tämän jälkeen voit esimerkiksi tarkastella muita kansioita tai määrittää sähköpostiasetuksia.



Sähköpostiallekirjoituksen lisääminen

Allekirjoituksen lisääminen [lähetettävien](#) sähköpostiviestien loppuun automaattisesti:

1. [Avaa Gmail](#) -sovellus.
2. Valitse  > **Asetukset**.
3. Valitse tili.
4. Valitse **Mobiililaitteen allekirjoitus** ja muokkaa tekstiä, jonka haluat lisätä kunkin sähköpostiviestin loppuun.

Sähköposti-ilmoitusten hallitseminen

Voit määrittää, näytetäänkö ilmoitukset, kun [saat sähköpostiviestin](#).

1. Kosketa -kohtaa pitkään.
2. Valitse  > **Ilmoitukset**.
3. Ilmoitusasetusten muuttaminen.

Vihje: Voit vaimentaa ilmoitukset automaattisesti määrittäminäsi aikoina [Älä häiritse](#) -asetuksella.

Tietoja kalenterista

Seuraa tulevia tapahtumia ja vastaanota puhelimeesi automaattisia kalenterimuistutuksia. Google-kalenterien avulla voit tallentaa kaikki tapahtumat yhteen paikkaan, joka on turvallinen, synkronoitu ja käytettävissä miltä tahansa Internetiin yhteydessä olevalta laitteelta tai tietokoneelta, kun olet kirjautunut tilillesi.

Voit

- [tarkastella](#) nykyisiä tapahtumia.
- [luoda](#) uusia tapahtumia.
- [hallita](#) tapahtumien ilmoituksia.

Kalenteri voi luoda automaattisesti uusia tapahtumia saapuvien Gmail-viestien perusteella. Jos esimerkiksi teet pöytävarauksen ravintolaan tai varaat lennon, tapahtumat näkyvät kalenterissasi automaattisesti ilman, että lisäät niitä.

Jos olet luonut useita kalentereita [Google-tilillä](#) tai puhelimessa on useita Google-tilejä, voit määrittää, mitkä tapahtumat [synkronoidaan](#) puhelimeen.

Kalenteritapahtumien etsiminen

Kalenteritapahtumien avaaminen

[Tilapalkissa](#) näkyvä  ilmoittaa tulevista tapahtumista. Vedä tilapalkki alas ja kosketa ilmoitusta, niin tapahtuman tiedot näkyvät kalenterissa.

Voit näyttää tulevien tapahtumien luettelon [avaamalla](#) sovelluksen Kalenteri.

Vihje: Jos haluat yleiskuvan tulevista tapahtumista puhelimen näytöstä, [lisää](#) Kalenteri - widget.

Siirtyminen kalenterissa



Kuukausinäkymän näyttäminen:

1. Kosketa kuukauden nimeä.
2. Voit katsoa tietyn päivän tapahtumat koskettamalla päiväystä.

Näkymän vaihtaminen:

1. Valitse kalenterissa .
2. Valitse **Aikataulu**, **Päivä**, **3 päivää**, **Viikko** tai **Kuukausi**. Tämä on oletusnäkyvä, kunnes muutat oletusta.



Näissä näkymissä voit:

- **tarkastella tai muokata tapahtuman tietoja.** Avaa tapahtuma koskettamalla sitä ja muokkaa sitä valitsemalla .
- **Lisää uusia tapahtumia.** Valitse .
- **Etsi kalenterista.** Valitse  > **Haku.**



Tapahtumien luominen ja hallinta

Kalenteritapahtumien luominen

Kun luot uutta tapahtumaa, näkyviin tulee ehdotuksia tapahtumien otsikoista, sijainneista, henkilöistä ja paljon muuta. Joskus nämä ehdotukset ovat yksilöityjä Google-tiliisi ja aiemmin luomiisi tapahtumiin liittyvien tietojen perusteella.

1. **Avaa Kalenteri** -sovellus ja valitse  > **Tapahtuma.**
Tai voit pitää  painettuna ja valita sitten **Uusi tapahtuma.** (Jos luot paljon tapahtumia, lisää **tehtävän pikavalinta.** Vedä **= Uusi tapahtuma** aloitusruutuun.)
2. Yhdistä tapahtuma haluamaasi kalenteriin koskettamalla tilin nimeä.
3. Määritä alkamisaika ja muut tiedot.
4. Jos haluat muistutuksen tilapalkkiin, valitse **Lisää toinen ilmoitus** ja valitse, kuinka kauan ennen tapahtumaa haluat muistutuksen.
5. Valitse **Tallenna.**

Kalenteritapahtumien muokkaaminen tai poistaminen

1. Avaa tapahtuma koskettamalla sitä.
2. Tee jotakin seuraavista:
 - Jos haluat muokata sitä, valitse .
 - Jos haluat poistaa sen, valitse  > **Poista.**

Näytettävien tapahtumien hallinta

Jos haluat piilottaa tilapäisesti sellaisen Google-tilin kalenteritapahtumat, jota sinun ei tarvitse nähdä aina:

1. Valitse .
2. Valitse tilin nimen alta **Tapahtumat.** Jos tilillä on useita kalentereita, piilota kunkin kalenterin tapahtumat koskettamalla kalenterin nimeä.



Vihje: Kun piilotat tapahtumat, kalenteri [synkronoituu](#) edelleen Google-[tilisi](#) kanssa. Voit estää tilin kalenterin automaattisen synkronoinnin valitsemalla aloitusruudusta [Asetukset](#) > [Tilit](#).

Jos haluat sulkea pois Gmail-sovelluksen mukaan automaattisesti luodut tapahtumat (esimerkiksi lentojen varaukset ja ravintoloiden pöytävaraukset):

1. Valitse  > **Asetukset** > **Tapahtumat Gmailista**.
2. Poista **Lisää tapahtumia Gmailista** käytöstä tilin nimen alapuolella.

Lisätietoja saat avaamalla kohteen Kalenteri ja valitsemalla  > **Ohje ja palaute**.

Kalenteritapahtumien ilmoitukset





1. Kosketa -sovelluskuvaketta pitkään.
2. Valitse  > **Ilmoitukset**.
3. Ilmoitusasetusten muuttaminen.

Jos olet [määrittänyt](#) ilmoitukselle soittoäänen, mutta puhelin on äänettömällä, puhelin ei toista soittoääntä.

Vihje: Voit vaimentaa ilmoitukset automaattisesti määrittäminäsi aikoina [Älä häiritse](#) -asetuksella.

Herätysten asettaminen

Herätyksen asettaminen koskettamalla

1. [Avaa Kello](#)-sovellus.
2. Valitse .
3. Tee jompikumpi seuraavista:
 - Luo uusi herätys valitsemalla .
 - Voit käyttää aiemmin luotua herätystä ottamalla sen käyttöön.
 - Määritä herätyksen ääni, aikataulu tai nimike valitsemalla .
4. Hallitse yleisiä herätysasetuksia, kuten herätyksen äänenvoimakkuutta ja torkkutoiminnon kestoa, valitsemalla  > **Asetukset**.

Herätyksen asettaminen äänikomennolla

1. Jos [Voice Match](#) on käytössä, sano "Ok, Google" tai valitse Googlen hakuwidgetissä .



2. Kun laite kehottaa puhumaan, sano komentosasi. Esimerkki: "Set alarm for 7:45 p.m., label, switch the laundry" tai "Wake me up at 7 a.m. tomorrow."



Puhelin asettaa hälytyksen ja antaa vahvistuksen.

Kun herätys on asetettu,

 näkyy [tilapalkissa](#) ja [lukitussa näytössä](#).

Voit säätää herätystä avaamalla [pika-asetukset](#) ja valitsemalla herätysajan.





Herätyksen poistaminen

1. [Avaa Kello](#)-sovellus.
2. Valitse .
3. Valitse  > .

Ajastimen tai sekuntikellon käyttö

Ajastimien käyttö





Voit määrittää useita nimillä varustettuja ajastimia seuraamaan ajan kulumista:

1. Avaa Kello-sovelluksessa Ajastin-välilehti valitsemalla .
2. Valitse laskettava aika.
3. Valitse .
4. Tee jokin seuraavista:
 - Keskeytä laskuri valitsemalla .
 - Lisää ajastimelle nimi valitsemalla **Tunniste** (erityisen hyödyllinen useita ajastimia käytettäessä).
 - Lisää laskentaan yksi minuutti valitsemalla **+ 1.00**.
 - Palauta laskuri alkuperäiseen aikaan valitsemalla  **> Palauta**.
 - Lisää ajastin valitsemalla **Lisää ajastin**.
 - Poista ajastin valitsemalla **Poista**.
 - Voit muuttaa ajastimen hälytysääntä valitsemalla  **> Asetukset > Ajastimen ääni**.
 - Jos poistut tästä sovelluksesta, voit palata siihen nopeasti pyyhkäisemällä tilapalkin alas yhdellä sormella. Näet ajanoton ilmoituksen ja jäljellä olevan ajan. Avaa ajanotto koskettamalla ilmoitusta.

Vihje: Jos käytät ajastimia usein, tee [tehtävän pikavalinta](#). Pidä  painettuna ja vedä **Luo uusi ajastin** aloitusruutuun.

Sekuntikellon käyttö

Kirjaa aikasi ja jaa tulokset.



1. Avaa Kello-sovelluksessa Sekuntikello-välilehti valitsemalla .
2. Valitse .
3. Tee jokin seuraavista:
 - Keskeytä sekuntikello valitsemalla .
 - Kirjaa useita kierroksia (tai kestoja) sekuntikellon käydessä valitsemalla **Kierros**.
 - Nollaa laskuri valitsemalla  **> Palauta**.

- Jaa ajat muiden kanssa tai lähetä ne itsellesi valitsemalla  > **Jaa**.
- Jos poistut tästä sovelluksesta, voit palata siihen nopeasti pyyhkäisemällä tilapalkin alas yhdellä sormella ja koskettamalla säädintä. Avaa sekuntikello koskettamalla ilmoitusta.

Vihje: Jos käytät sekuntikelloa usein, tee [tehtävän pikavalinta](#). Pidä  painettuna ja vedä **Käynnistä sekuntikello** aloitusruutuun.

Päivämäärän ja ajan asettaminen

Ajan muodon vaihtaminen

1. Valitse [Asetukset](#) > [Järjestelmä](#) > [Päivämäärä ja aika](#).
2. Kellonajan muodon muuttaminen:
 - Jos haluat käyttää 24 tunnin järjestelmää **Käytä 24-tuntista kelloa** (kuten 13:00), valitse .
 - Jos haluat käyttää 12 tunnin järjestelmää (kuten 1:00 PM), poista 24 tunnin järjestelmä **Käytä 24-tuntista kelloa** käytöstä .

Päivämäärän ja ajan asettaminen automaattisesti

1. Valitse [Asetukset](#) > [Päivämäärä ja aika](#).
2. Ota **Automaattinen päivä ja aika** ja **Automaattinen aikavyöhyke** käyttöön.

Puhelin synkronoidaan automaattisesti paikalliseen aikaan (matkapuhelinverkon kautta). Paikallista aikaa käytetään hälytyksissä, ja se näkyy lukitusnäytössä ja muissa näytöissä.

Päivämäärän ja ajan asettaminen manuaalisesti

1. Valitse [Asetukset](#) > [Päivämäärä ja aika](#).
2. Poista **Automaattinen päivä ja aika** käytöstä.
3. Tee korjauksia valitsemalla **Aseta päivämäärä** ja **Aseta aika**.



Aikavyöhykkeen vaihtaminen

1. Valitse [Asetukset](#) > [Päivämäärä ja aika](#).
2. Poista **Automaattinen aikavyöhyke** käytöstä.

3. Valitse **Valitse aikavyöhyke**. Valitse sitten alueellinen aikavyöhyke (jota käytetään nykyisessä ajassa).

Useiden aikavyöhykkeiden näyttäminen

Voit katsella useita aikavyöhykkeitä Kello -sovelluksessa, joten voit sopia suunnitelmista muissa kaupungeissa olevien ystävien ja työtovereiden kanssa tai pitää yhteyttä perheeseesi ollessasi matkoilla.

1. [Avaa Kello](#) -sovellus ja valitse .
2. Lisää aikavyöhykkeitä valitsemalla  ja valitsemalla sitten kaupunkeja aikavyöhykkeessä, jonka haluat näkyviin.

Kotiaikavyöhykkeen näyttäminen

Matkoilla voit katsella kotiaikavyöhykettäsi Kello -sovelluksessa.

1. [Avaa Kello](#) -sovellus ja valitse .
2. Valitse  > **Asetukset** > **Automaattinen kotiajan kello**.
3. Valitse **Kotiaikavyöhyke**, ja valitse sitten kotiaikavyöhykkeesi.

Tietoja Moto -sovelluksesta

Moto Toiminnot

Eleiden käyttäminen yleisten tehtävien pikakuvakkeina:

- [Ota näyttökuva](#) kolmella sormella.
- Voit avata kameran mistä tahansa näytöstä heilauttamalla puhelinta kaksi kertaa.
- Poista  navigointikuvakkeet ja käytä [siirtymispalkin](#) eleitä.
- Käytä äänenvoimakkuuspainikkeita [kappaleen vaihtamiseen](#), kun kuuntelet musiikkia.
- [Leikkaavalla liikkeellä](#) voit sytyttää tai sammuttaa taskulampun.
- [Kutista näyttö pyyhkäisemällä](#) yhden käden käyttöä varten.
- Aseta puhelin näyttö alaspäin alustalle, kun haluat käynnistää [Älä häiritse](#) -tilan.
- [Nosta soiva puhelin](#), kun haluat vaimentaa sen ja siirtyä värinätilaan.

Moto Näyttö



Näet, mitä tapahtuu, vaikka näyttö on lepotilassa. Ilmoituskuvakkeet ilmestyvät näyttöön ja häviävät siitä äänettömästi. Siten näet [ilmoitukset](#) pikaisesti, mutta virtaa kuluu hyvin vähän.

Pidä näyttö aktiivisena valitsemalla [Huomioiva näyttö](#) .

Näytön kutistaminen yhden käden käyttöä varten

Voit kutistaa näytön tilapäisesti, jotta sen käyttö on helpompaa yhdellä kädellä.

Tämän eleen ottaminen käyttöön:

1. [Avaa Moto](#)-sovellus.
2. Valitse  > **Moto Toiminnot**.
3. Valitse **Kutista pyyhkäisemällä** ja ota se käyttöön .

Jos haluat kutistaa minkä tahansa näytön, pyyhkäise keskeltä vasempaan tai oikeaan alakulmaan.

Voit palata täysikokoiseen näyttöön koskettamalla mihin tahansa kohtaan pienen näytön ympärillä olevalla mustalla alueella.

Ilmoitusten esikatseleminen näytön lepotilassa

Tietoja Moto Näyttö -toiminnon ilmoituksista

Kun näyttö on lepotilassa, akkua säästävät Moto Näyttö -ilmoitukset tulevat ajoittain näkyviin ja vain tarvittavia pikseleitä käyttäen. Näin saat ilmoitukset, jotka ovat saapuneet puhelimen edellisen käytön jälkeen. Voit valita, mitkä sovellukset näyttävät ilmoituksia, sekä suojata yksityisyyttäsi rajoittamalla sisältöä.

Moto Näyttö ei näytä ilmoituksia:

- kun puhelin on taskussa tai laukussa
- kun puhelin on asetettu näyttö alaspäin
- puheluiden aikana.

Vastaaminen Moto Näyttö -ilmoitukseen

Moto Näyttö näytössä voit:

- **esikatsella ilmoituksen.** Pidä sen kuvaketta painettuna.
- **Avaa vastaava sovellus.** Vedä sormi ylös esikatseluun (ja avaa, jos käytät näytön lukitusta).





- **Hylkää ilmoitus.** Poista ilmoitus vetämällä alaspäin.

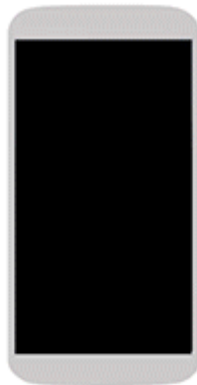

- **Ohita nyt.** Vetämällä sormen näytön vasempaan tai oikeaan näyttöön voit estää ilmoituksia vilkkumasta, kunnes saat seuraavan.



Moto Näyttö -asetusten muuttaminen

1. [Avaa Moto-sovellus.](#)
2. Valitse **Moto Näyttö.**
3. Tee jokin seuraavista:
 - Estä tiettyjä sovelluksia näyttämästä ilmoituksia valitsemalla **Estä sovellukset** >  ja valitsemalla sovelluksen nimen.
 - Jos haluat lisätä yksityisyyttä näytön ollessa lukittuna, valitse **Näytettävät tiedot.**
 - Jos haluat sallia teksti- ja äänivastaukset Moto Näyttö -näytöstä avaamatta puhelimen lukitusta, ota **Pikavastaus** käyttöön .

Moto Näyttö -ilmoitusten estäminen

1. [Avaa Moto-sovellus.](#)
2. Valitse  > **Moto Näyttö.**

3. Poista **Tarkistustoiminto** käytöstä .

Ota ilmoitukset uudelleen käyttöön ottamalla **Tarkistustoiminto** käyttöön .

Puheluun vastaaminen

Vastaaminen saapuvaan puheluun

Kun sinulle tulee puhelu, Uusi puhelu -näytössä näkyy soittajan tunnus. Jos et vastaa puheluun, [tilapalkissa](#) näkyy .

Vastaaminen puheluun:

- Valitse Uusi puhelu -näytössä **Vastaa**.
- Vastaa [lukitusnäytössä](#) äänipuheluun pyyhkäisemällä kuvaketta  ylöspäin tai videopuheluun pyyhkäisemällä soittajan kuvaketta/kuvaa.

Puhelun aikana voit kirjoittaa numeroita tai koodeja näppäimistön avulla, käyttää kaiutinta tai pariliitettävää Bluetooth-laitetta ja lisätä muita henkilöitä puheluun. [Lue lisää](#).

Vihje: Voit [tallentaa puhelinnumeron edellisestä puhelusta](#) yhteystietoihisi.

Saapuvan puhelun hylkääminen

Jos et halua puhua soittajan kanssa, voit



- **Siirtää puhelun vastaajaan.** Valitse Uusi puhelu -näytössä **Hylkää**. Lukitusnäytössä voit myös painaa virtapainiketta. Lisäksi voit [siirtää kaikki puhelut](#) tietystä numerosta vastaajaan automaattisesti.
- **Vastata tekstiviestillä.** Pyyhkäise lukitusnäytössä kuvaketta  ylöspäin. Voit [mukauttaa](#) näitä oletusviestejä.
- [Estää kaikki kyseisestä numerosta tulevat puhelut.](#)

Soittoäänten ja ilmoitusten hallinta

Voit

- **Voit hiljentää soittoäänen nopeasti** painamalla puhelimen sivulla olevaa äänenvoimakkuuden vähennyspainiketta.
- **Vaimenna soittoäännet määrittäminäsi aikoina.** Käytä asetusta [Älä häiritse](#) .
- **Valitse yksilöllinen soittoääni tietyille henkilöille.** Näin tiedät heti, kuka soittaa.
- **Jos haluat saada ilmoituksen saapuvista puheluista, kun sinulla on toinen puhelu kesken,** ota käyttöön [koputustoiminto](#).
- **Aseta soittokertojen määrä, jonka jälkeen puhelu siirretään vastaajaan.** Soita [vastaajaan](#) ja muuta asetus noudattamalla operaattorin ohjeita.





Vianmääritys

Jos puhelimesi ei soi puhelujen saapuessa, tarkista, näkyykö tilapalkissa . Avaa [pika-asetukset](#) ja poista Älä häiritse-tila käytöstä valitsemalla . Puhelimesi soi puhelun saapuessa. Varmista [asetuksista](#), että puhelimesi on asetettu suodattamaan puhelut haluamiasi aikoina.

Jos ilmenee muita ongelmia, yritä ratkaista ne noudattamalla seuraavia [vianmääritysohjeita](#).



Puhelujen soittaminen

Puhelun soittaminen





1. Valitse .
2. Valitse  ja kirjoita numero.
3. Jos näppäilet väärän numeron, valitse .
4. Soita puhelu valitsemalla .
5. Lopeta puhelu valitsemalla .

Muita tapoja soittaa puheluja

Voit soittaa puheluja:



-  Puhelin -sovelluksesta
-  Yhteystiedot -sovelluksesta
- Muista sovelluksista, joissa näkyy yhteystietoja. Yleensä puhelinnumeron voi myös valita sitä koskettamalla.

 Puhelin -sovelluksissa voit soittaa puheluja useilla tavoilla.

Toiminto	Toimi näin
Numeron valinta	Valitse  , valitse numero ja valitse  . Jos valitset väärän numeron, valitse  .
Äänivalinta	Valitse  ja sano nimi tai numero ääneen. (Jos  -kuvaketta ei näy, sulje numerovalinta pyyhkäisemällä alaspäin.)

Voit myös ohittaa Puhelin-sovelluksen kokonaan ja soittaa jollekulle [äänikomennolla](#).

Soittaminen nimellä

Ala kirjoittaa nimeä -hakuruutuun. Näet vastineiden luettelon. Soita valitsemalla vastine. (Jos -kuvaketta ei näy, sulje numerovalinta pyyhkäisemällä alaspäin)

Jos haluat avata yhteystietoluettelon, valitse . Pyyhkäise luetteloa ja kosketa henkilöä, jolle soitetaan.



Soittaminen suosikille

Kosketa -välilehteä.

Soittaminen läheiseen paikkaan

Valitse , sano tai kirjoita nimi ja soita koskettamalla hakutulosta. [Lisätietoja](#).

Soita takaisin

Valitse  ja valitse numeron vieressä näkyvä .

Vihjeet:

- Voit soittaa usein käytettyihin numeroihin yhdellä kosketuksella puhelimen näytöstä [lisäämällä](#) Puhelu -widgetin.
- Voit [tallentaa puhelinnumeron edellisestä puhelusta](#) yhteystietoihisi.

Oletusarvoisen puhelusovelluksen vaihtaminen

Voit [ladata](#) lisää puhelusovelluksia Play-kauppasta. Kun olet asentanut haluamasi sovelluksen, voit määrittää sen oletusarvoiseksi puhelusovellukseksi.

1. Valitse [Asetukset](#) > **Sovellukset ja ilmoitukset**.
2. Valitse **Oletussovellukset** > **Puhelinsovellus**.
3. Valitse käytettävä sovellus.

Vianmääritys



Jos haluat muuttaa soittajan tunnustietojasi, jotka näytetään ihmisille, joille soitat, ota yhteyttä operaattoriin.

Jos ilmenee muita ongelmia, yritä ratkaista ne noudattamalla seuraavia [vianmääritysohjeita](#).

Puhelun aikana

Äänen säätäminen puhelun aikana

Kuunnellessasi voit

- **säätää äänenvoimakkuutta.** Käytä puhelimen sivussa olevaa äänenvoimakkuuspainiketta.
- **käyttää kaiutinpuhelinta.** Valitse .
- **Käytä Bluetooth-laitetta, johon on muodostettu laitepariyhteys.** Käytä laitetta tai lopeta sen käyttö valitsemalla .
- **mykistää mikrofonin.** Valitse . Kuulet soittajan äänen, mutta hän ei kuule sinua.

Numeron kirjoittaminen

Voit käyttää numeronäppäimistöä valitsemalla puhelunäytössä .

Muiden sovelluksien käyttäminen

Kun pitelet puhelinta korvalla, näyttö muuttuu tummaksi tahattomien kosketusten välttämiseksi. Herätä näyttö siirtämällä se kauemmas korvasta tai painamalla virtapainiketta.

Jos haluat piilottaa puhelun ja käyttää muita sovelluksia, valitse .

Voit palata puheluun pyyhkäisemällä tilapalkkia alas ja valitsemalla **Käynnissä oleva puhelu**.

Koputukseen vastaaminen

Jos **koputus** on käytössä ja sinulle tulee uusi puhelu, voit vastata siihen. Valitse **Pidä ja vastaa äänipuheluun**. Tällöin ensin aloittamasi puhelu asetetaan pitoon.

Voit siirtyä puheluiden välillä valitsemalla .

Voit yhdistää puhelut valitsemalla .

Puhelun lopettaminen

Valitse puhelunäytössä .

Voit myös näyttää puheluilmoituksen pyyhkäisemällä alaspäin missä tahansa näytössä ja valita **Katkaise puhelu**.

Vianmääritys

Jos ilmenee ongelmia, yritä ratkaista ne noudattamalla seuraavia [vianmääritysohjeita](#).

Soita videopuheluita

Videopuhelun soittaminen Duo-sovelluksella

Duo -sovelluksen ansiosta voit soittaa videopuheluita käyttäjille, jotka myös käyttävät Duo -sovellusta. Android-käyttäjät voivat hankkia sovelluksen Play-kauppasta ja iPhone-käyttäjät voivat ladata sovelluksen iTunes App Storesta. Videopuhelut ovat suojattuna, joten ulkopuoliset eivät näe niitä.

Aloita [avaamalla](#) Duo -sovellus ja noudattamalla näytön ohjeita.





Katso lisätietoja valitsemalla  > **Ohje ja palaute**.

Videopuhelusovelluksen lataaminen

Play-kaupassa on useita videopuhelusovelluksia (kuten WhatsApp ja Skype). Etsi sovelluksia Play-kaupassa hakusanalla "videopuhelut" ja [asenna](#) valitsemasi sovellus.

Soita neuvottelupuheluita

Neuvottelupuhelun soittaminen:

1. [Soita](#) ensimmäiselle henkilölle.
2. Soita toiselle henkilölle valitsemalla , näppäile numero ja valitse .
Ensimmäinen puhelu siirretään pitoon, kun valitset .
3. Yhdistä puhelut toisen henkilön vastattua valitsemalla .

Puheluiden ja tekstiviestien estäminen

Tietoja estämisestä

Jos et halua vastaanottaa puheluita tai tekstiviestejä tietystä puhelinnumerosta, voit estää sen. Kun numerosta yritetään ottaa sinuun yhteyttä, puhelu hylätään automaattisesti.

Voit edelleen soittaa tai lähettää tekstiviestin numeroon, jonka olet estänyt. Näet kuitenkin merkinnän **Estetty** Puhelin-sovelluksen luettelossa ja Messages-sovellus antaa varoituksen, koska vastaanottaja ei voi vastata viestiisi tai soittaa takaisin, ennen kuin olet poistanut eston.

Numeron estäminen

Voit estää sekä puhelut että tekstiviestit tietystä numerosta kummalla sovelluksella tahansa.



 Puhelin -sovelluksesta

1. Valitse .
2. Kosketa estettävää puhelinnumeroa pitkään.
3. Valitse **Estä / ilmoita häiriköinnistä**.
4. Jos et halua ilmoittaa puhelua häirintäsoitoksi Googlelle, poista valintamerkki.
5. Valitse **ESTÄ**.

Messages -sovelluksesta

1. Kosketa estettävän puhelinnumeron keskusteluketjua pitkään.
2. Valitse .
3. Jos et halua ilmoittaa puhelua häirintäsoitoksi Googlelle, poista valintamerkki.
4. Valitse **ESTÄ**.

Yhteystiedon kaikkien numeroiden estäminen



1. [Avaa](#)  **Yhteystiedot** -sovellus.
2. Kosketa henkilön nimeä.
3. Valitse  > **Estä numerot**.
4. Jos et halua ilmoittaa puhelua häirintäsoitoksi Googlelle, poista valintamerkki.
5. Valitse **ESTÄ**.

Yhteystietonäytössä estettyjen numeroiden kohdalla näkyy kuvake .



Numeron eston purkaminen

Jos ilmoitit numeron Googlelle häiritseväksi estäessäsi sen, numeron eston poistaminen kumoaa myös häiritsevyy ilmoituksen.



Puhelin -sovelluksesta

1. Valitse  > **Asetukset > Estetyt numerot**.
2. Kosketa kohtaa  sen numeron vieressä, jonka eston haluat purkaa.
3. Valitse **KUMOA ESTO**.

Messages -sovelluksesta





1. Valitse  > **Estetyt yhteystiedot**.
2. Kosketa kohtaa  sen numeron vieressä, jonka eston haluat purkaa.
3. Valitse **KUMOA ESTO**.

Yhteystiedot -sovelluksesta

1. Valitse  > **Asetukset** > **Estetyt numerot**.
2. Kosketa kohtaa  sen numeron vieressä, jonka eston haluat purkaa.

Häirintäpuhelujen automaattinen tunnistaminen ja estäminen



Jos puhelinnumero ei ole yhteystiedoissasi, Google voi antaa tietoja siitä ja varoituksia mahdollisista häirintäsoitoista.

1. Valitse .
2. Valitse  > **Asetukset** > **Soittajan tunnus ja häiriköinti**.
3. Ota **Soittajan tunnus ja häiriköinti** käyttöön .
4. Estä epäillyt häirintäpuhelut ja ilmoitukset niistä ottamalla **Suodata häirikköpuhelut** käyttöön .

Et saa ilmoituksia näistä puheluista, mutta näet ne [puhelulokissa](#) ja voit tarkistaa vastaanottamasi vastaajaviestit.

Kun Soittajan tunnus ja häiriköinti on käytössä:



- Jos näet saapuvan puhelun yhteydessä ilmoituksen ”mahdollisesta häirintäpuhelusta” tai ”roskapostista”, voit vastata puheluun tai estää numeron ja ilmoittaa siitä.
- Puhelimen tarvitsee ehkä lähettää tietoja puheluistasi Googllelle.
- Se ei hallinnoi numerosi näkymistä, kun soitat puheluita.

Jos et halua Googlen tunnistavan häirintäpuheluita, valitse  >  > **Asetukset** > **Soittajan tunnus ja häiriköinti** ja poista se käytöstä .

Koputuksen ottaminen käyttöön

Kun toinen puhelu tulee puhelun aikana, uusi puhelu siirretään [vastaajaan](#). Jos haluat mieluummin saada ilmoituksen saapuvista puheluista, ota käyttöön koputustoiminto.

Huomaa: Osa operaattoreista hallitsee koputustoimintoa automaattisesti. Jos et näe tätä asetusta puhelimesi, pyydä lisätietoja operaattoriltasi.

1. Valitse .
2. Valitse  > **Asetukset**.
3. Tee jompikumpi seuraavista:
 - Jos puhelimesi on yksi SIM-kortti, valitse **Puhelut**.

- Jos puhelimesi on kaksi SIM-korttia, valitse **Puhelutilit** ja valitse SIM-kortti.



4. Valitse **Lisäasetukset** ja sitten **Koputus**.



Jos koputus on käytössä ja puhelimeen saapuu uusi puhelu, voit vastata siihen. Tällöin ensin aloittamasi puhelu asetetaan pitoon. Voit yhdistää puhelut valitsemalla .

Puheluhistorian tarkasteleminen ja poistaminen

Puheluhistorian näyttäminen

Kaikkien viimeisimpien puheluiden näyttäminen:

1. Valitse .
2. Valitse .
3. Kunkin puhelun vierellä on vähintään yksi näistä kuvakkeista:

Kuvake	Merkitys
	Vastaamaton puhelu
	Vastattu puhelu
	Soitettu puhelu

4. Katso puhelun lisätiedot valitsemalla puhelu ja valitsemalla  **Puhelun tiedot**.

Vain vastaamattomien puheluiden näyttäminen:

1. Valitse .
2. Valitse  > **Soittohistoria**.
3. Valitse **Vastaamattomat**.

Edellisen puhelun tallentaminen yhteystietona

Voit tallentaa numeron, jotta löydät sen helpommin ja voit soittaa myöhemmin takaisin.

Numeron tallentaminen:





1. Valitse .
2. Valitse .

3. Kosketa numeroa.
4. Tee jompikumpi seuraavista:
 - Lisää tiedot olemassa olevaan yhteystietoon valitsemalla **Lisää yhteystietoihin**.
 - Lisää uusi yhteystieto valitsemalla **Luo yhteystieto**. Lisää yhteystiedon tiedot.
5. Valitse  tai **Tallenna**.



Puheluiden poistaminen historiatiedoista

Vaara: Historiatietoja ei voi palauttaa, kun ne on poistettu.

Vain yhden puhelun poistaminen:

1. Valitse .
2. Valitse .
3. Kosketa numeroa.
4. Valitse  **Puhelun tiedot**.
5. Valitse .

Kaikkien puheluiden poistaminen:



1. Valitse .
2. Valitse  > **Soittohistoria**.
3. Valitse  > **Tyhjennä soittohistoria**.

Yhteystietojen lisääminen



Yhteystietojen lisääminen automaattisesti

Kun [lisäät tilin](#), kuten Google- tai sähköpostitilin, puhelimeesi, kyseiseen tiliin liittyvät yhteystiedot ovat automaattisesti käytettävissä puhelimesiasi.

Yhteystiedon lisääminen Yhteystiedot-sovelluksella

1. [Avaa](#)  **Yhteystiedot** -sovellus.
2. Valitse .
3. Uuden yhteystiedon kanssa [synkronoitava](#) tili näkyy yläreunassa. Voit muuttaa tätä tai näyttää lisää kenttiä valitsemalla **Lisää kenttiä**.
4. Kosketa tekstiruutua ja kirjoita nimi ja tiedot. Voit päättää tietojen määrän itse.



Vihjeet:

- Jos haluat lisätä valokuvan, valitse . Valitse tallentamasi valokuva tai ota valokuva ja rajaa se.
- Voit määrittää [mukautetun soittoäänen](#), jota käytetään, kun yhteystietoihin lisäämäsi henkilö soittaa sinulle.
- Jos puhelimesta on useita [tilejä](#) ja haluat vaihtaa uusien yhteystietojen oletustilin, valitse **Yhteystiedot** >  > **Asetukset** > **Uusien yhteystietojen oletustili**.

5. Valitse **Tallenna**.

Yhteystiedon lisääminen tekstiviestistä

Voit helposti luoda uuden yhteystiedon tai lisätä uuden numeron olemassa olevaan yhteystietoon, kun saat tekstiviestin tallentamattomasta numerosta.

1. [Avaa](#)  **Messages** -sovellus.
2. Kosketa numeroa pitkään viestiluettelossa ja valitse .
3. Valitse **Lisää yhteystieto**.
4. Tee jotakin seuraavista:
 - Lisää tietoja olemassa olevaan yhteystietoon valitsemalla yhteyshenkilön nimi.
 - Luo uusi yhteystieto valitsemalla **Luo yhteystieto**. Lisää yhteystiedon tietoja.
5. Valitse .







Muita tapoja lisätä yhteystietoja

- [Tallenna edellinen puhelu](#) yhteystietoihin.
- Joku lähettää sinulle [käyntikortin](#).
- Joku lähettää yhteystiedot [NFC](#):n avulla.
- [Skannaa](#) käyntikortteja tai QR-koodeja.

Yhteystietojen muokkaaminen tai poistaminen

Yhteystietojen muokkaaminen



Kun olet luonut yhteystiedon, voit vaihtaa nimen, valokuvan tai muita yhteystietoja.

1. [Avaa](#)  **Yhteystiedot**-sovellus.
2. Kosketa henkilön nimeä.
3. Säädä tarvittaessa asetuksia:
 - Määritä [mukautettu soittoääni](#) valitsemalla  > **Aseta soittoääni**.
 - Voit siirtää puhelut suoraan vastaajaan valitsemalla  > **Ohjaa suoraan vastaajaan**. Voit myös [estää puheluita](#).
 - Jos haluat muuttaa yhteystietoja, valitse . Tee muutoksia koskettamalla kenttää, vaihda valokuvaa valitsemalla  tai kumoa muutokset valitsemalla  > **Hylkää**.
4. Valitse .



Yhteystietojen yhdistäminen

Jos sinulla on samalle henkilölle kaksi yhteystietoa, voit yhdistää tiedot (mukaan luettuna kaikki sähköpostiosoitteet ja puhelinnumerot) yhteen luetteloon.

Yhteystietojen automaattinen yhdistäminen:

1. [Avaa](#)  **Yhteystiedot** -sovellus.
2. Valitse  > **Ehdotukset**.
Jos **Ehdotukset**-kohtaa ei ole näkyvässä, yhteystietojen kaksoiskappaleita ei ole.
3. Valitse **Merge duplicates** .
Jos tämä asetus ei näy, yhteystietoja ei voi yhdistää automaattisesti.
4. Valitse asetuksista, yhdistetäänkö yksi vai kaikki päällekkäiset.



Yhteystietojen manuaalinen yhdistäminen:

1. [Avaa](#)  **Yhteystiedot** -sovellus.
2. Kosketa pitkään ensisijaista yhdistettävää yhteystietoa.
Oletusarvoisesti tätä nimeä käytetään uudessa luettelossa.
3. Kosketa toista yhteystietoa.
4. Valitse  > **Yhdistä**.

Vihje: Voit muokata ensisijaista nimeä (yhdistetyssä luettelossa) tai poistaa tai muuttaa muita yhteystietoja tarpeen mukaan.

Yhteystietojen poistaminen

Voit poistaa puhelimeen luotuja ja tallennettuja yhteystietoja. Jos yhteystieto synkronoidaan sosiaalisesta mediasta, sinun on poistettava yhteystieto kyseisellä tilillä. Esimerkiksi Facebook-yhteystieto on poistettava Facebook-tililtä käsin. Voit myös piilottaa Facebook-yhteystiedot puhelimesa [suodattamalla](#) yhteystietoluettelon.

1. [Avaa](#)  **Yhteystiedot** -sovellus.
2. Kosketa henkilön nimeä.
3. Valitse  > **Poista** ja vahvista poisto.

Merkitse suosikiyhteystiedot tähdellä

Suosikiksi merkitsemäsi yhteystiedot näkyvät Yhteystiedot-sovelluksessa luettelon ensimmäisinä ja Puhelin-sovelluksen  -välilehdellä.

Henkilön lisääminen suosikiksi:

1. Kosketa yhteyshenkilön kuvaketta (kuva tai muu kuvake).
2. Valitse .



Yhteystietojen järjestäminen

Yhteystietojen lajitteleminen Yhteystiedot-sovelluksessa

1. [Avaa](#) **Yhteystiedot** -sovellus.
2. Valitse  > **Asetukset**.
3. Asetusten määrittäminen:

- Kun haluat lajitella etu- tai sukunimen mukaan, kosketa **Lajitteluperuste**.
- Kun haluat näyttöön etunimen ensin tai sukunimen ensin, kosketa **Nimen muoto**.



Yhteystietojen lajitteleminen Puhelin-sovelluksessa





1. [Avaa](#)  **Puhelin** -sovellus.
2. Valitse  > **Asetukset** > **Näyttövalinnat**.
3. Asetusten määrittäminen:
 - Kun haluat lajitella etu- tai sukunimen mukaan, kosketa **Lajitteluperuste**.
 - Kun haluat näyttöön etunimen ensin tai sukunimen ensin, kosketa **Nimen muoto**.

Näytettävien yhteystietojen rajoittaminen

Yhteystiedot-sovelluksessa voit rajata näytettäviä yhteystietoja. Nämä muutokset eivät vaikuta siihen, mitkä yhteystiedot näkyvät Puhelin-sovelluksessa.

Valitse  **Yhteystiedot -sovelluksessa** jokin seuraavista:

- Voit näyttää vain yhden tilin yhteystiedot valitsemalla . Valitse sitten  ja valitse tili.
- Jos haluat näyttää kaikkien tilien yhteystiedot, valitse  > **Kaikki yhteystiedot**.

 **Puhelin-sovelluksen**  -välilehdessä näkyvät ainoastaan yhteyshenkilöt, joille soitat usein. Voit poistaa yhteyshenkilöitä tästä välilehdestä napauttamalla kunkin yhteyshenkilön  -kuvaketta ja sitten  -kuvaketta.

Yhteystietojen jakaminen



Yhteystietojen jakamistapoja

Voit jakaa [yhden](#) yhteystiedon tai [kaikki](#) yhteystiedot toisen henkilön kanssa lähettämällä käyntikorttitiedoston (.vcf).

Voit myös jakaa yhteyshenkilön tiedot [tekstiviestin liitteenä](#).



Tai voit koskettaa puhelimilla toisiaan ja lähettää yhteystiedot [NFC:n](#) avulla.

Yhden tai muutaman yhteystiedon jakaminen

1. [Avaa](#)  **Yhteystiedot** -sovellus.
2. Valitse nimi koskettamalla sitä pitkään ja kosketa sitten muita haluamasi nimiä.
3. Valitse .

4. Valitse [jakamistapa](#).

Kaikkien yhteystietojen vieminen

1. [Avaa](#)  **Yhteystiedot** -sovellus.
2. Valitse  > **Asetukset** > **Vie**.
3. Jos käytät vähintään kahta tiliä, valitse tili.
4. Valitse **Vie .vcf-tiedostoon**.
5. Tallenna tiedosto Download -kansioon valitsemalla **TALLENNA**.
6. Avaa **Tiedostot** -sovellus.
7. Valitse **Selaa** > **Hae**.
8. Kosketa tiedostoa pitkään.
9. Valitse .
10. Valitse [jakamistapa](#).



Käyntikorttiedoston vastaanottaminen

1. Kun joku lähettää sinulle käyntikorttiedoston, näytössä näkyy tiedostonsiirtoilmoitus. Kosketa [ilmoitusta](#) ja hyväksy tiedostonsiirto.
2. Kosketa käyntikorttiedostoa (.vcf), jolloin se avautuu ja voit lisätä henkilön yhteystietoihisi.

Puhelinvastaajan käyttö

Vastaajaviestin kuunteleminen

Jos olet [määrittänyt vastaajan](#), näet [tilapalkissa](#) -kuvakkeen, kun vastaajassasi on uusi viesti.

1. Tee jotakin seuraavista:
 - [Pyyhkäise tilapalkki alas](#) ja valitse .
 - Tai valitse  ja pidä painiketta 1 pohjassa.
2. Kun yhteys on muodostettu, seuraa operaattorin järjestelmäohjeita.

Jos kuuntelet uuden viestin ja katkaiset yhteyden vastaajaan tallentamatta tai poistamatta viestiä, tilapalkissa näkyy .

Postilaatikon hallinta

Operaattori tarjoaa vastaajajärjestelmän. Soita vastaajaan ja hallinnoi viestejä ja postilaatikkoa ohjeiden avulla.



Ota yhteys operaattoriin, jos tarvitset lisätietoja seuraavista:

- vastaajan salasanan/PIN-koodin palauttaminen tai vaihtaminen
- viestien toistaminen
- viestien tallentaminen, välittäminen tai poistaminen
- vastaaminen ääniviesteillä tai ääniviestien lähettäminen
- soittokehojen muuttaminen ennen puhelun siirtymistä vastaajaan
- tervehdyksen tai tallennetun nimen vaihtaminen
- ilmoitusasetusten muuttaminen
- postilaatikon kielen vaihtaminen.

Ongelman korjaaminen

Jos -kuvake näkyy edelleen tilapalkissa, kun olet kuunnellut vastaajaviestin, noudata alla annettuja ohjeita.

Pakota sovellus ensiksi pysähtymään:

1. Kosketa -kohtaa pitkään.
2. Valitse .
3. Valitse **Pakota lopetus**.



Tämä käynnistää sovelluksen uudelleen, jolloin ilmoituksen pitäisi poistua.

Jos ongelma ei ratkennut, toimi seuraavasti:

1. Soita omaan numeroosi jollakin toisella puhelimella ja jätä lyhyt viesti.
2. Siirry sitten vastaajaasi ja poista jättämäsi viesti. Älä kuitenkaan katkaise puhelua, ennen kuin ilmoituskuva on kadonnut tilapalkista.

Henkilön kaikkien puhelujen lähettäminen vastaajaan

Tietyn henkilön kaikkien puhelujen lähettäminen vastaajaan:











1. [Avaa](#)  **Yhteystiedot**-sovellus.
2. Kosketa yhteystiedon kuvaketta.
3. Valitse  > **Ohjaa suoraan vastaajaan**.

Vihje: Voit myös [estää](#) kaikki puhelut ja tekstiviestit tietystä puhelinnumerosta.

Radion kuunteleminen

FM-asemien kuunteleminen

Puhelimesi virittää automaattisesti radioasemat, joiden signaali on paras. Radion kuunteleminen ei kuluta mobiilidataa.

1. Kytke puhelimeesi minkä tahansa merkkiset kuulokkeet. Ne toimivat radioantennina. Vaikka kuuntelisit asemaa puhelimen kaiuttimien, langattomien **Bluetooth**-kaiuttimien tai langattomien kuulokkeiden kautta, langalliset kuulokkeet toimivat edelleen antennina.
2. **Avaa FM-radio** -sovellus.
3. Tee jokin seuraavista:
 - Voit tarkastella kaikkia asemia ja kuunnella niitä -välilehdessä.
 - Voit kuunnella suosikkiasemiasi -välilehdessä.
 - Voit etsiä asemia valitsemalla -välilehden ja sitten  tai . Voit virittää tiettyjä taajuuksia vetämällä virittimen halutun numeron kohdalle.
 - Valitsemalla  tai  voit käyttää joko kuulokkeita tai kaiuttimia.
 - Voit kuunnella radiota ja käyttää toista sovellusta samanaikaisesti valitsemalla . Voit etsiä asemia tai sulkea radion Ilmoitukset-kohdan minisoittimella. Voit avata koko sovelluksen koskettamalla ilmoitusta. Jos haluat poistaa ilmoituksen, sulje radio valitsemalla .
 - Sulje radio valitsemalla .

Vihje: Jos puhelimesta on vastaanotto-ongelmia, kokeile lisätä antennin kokoa siirtämällä puhelin mahdollisimman kauas kuulokkeista. Voit myös siirtyä hiukan lähemmäs ikkunaa, jos olet sisällä, tai kauemmas rakennuksista, jos olet ulkona.



Suosikkiasemien hallinta

Voit lisätä radioaseman suosikkeihin - tai -välilehdissä koskettamalla -kuvaketta.

Voit kuunnella suosikkiasemiasi -välilehdessä.

Voit poistaa radioaseman suosikeista missä tahansa välilehdessä koskettamalla -kuvaketta.

Nykyisen aseman tallentaminen

1. Aloita tallennus valitsemalla -välilehdessä .
2. Lopeta tallennus valitsemalla .

3. Tarvittaessa voit muokata tallenteen nimeä.
4. Valitse **VALMIS**.

Voit kuunnella tallenteen valitsemalla  > **Äänitteet** > .

Poista tai nimeä tallenne uudelleen valitsemalla sen vieressä .

Poista kaikki tallenteet valitsemalla näytön yläosassa  > **Poista kaikki**.



Vaihda tallenteiden tallennuspaikka valitsemalla  > **Asetukset**.

Säilytä äänenvoimakkuus ilmoituksen saapuessa

Estä radion äänenvoimakkuuden laskeminen ilmoituksen saapuessa:

1. Valitse  > **Asetukset**.
2. Valitse **Kun ilmoitus toistetaan** > **Pidä voimakkuus**.

Radion uniajastimen asettaminen

1. Valitse  > **Lepotila-ajastin**.
2. Valitse kuuntelun kesto.
3. Valitse .

Määritetyn ajan kuluttua radio suljetaan automaattisesti.

Jos haluat kytkeä ajastimen pois käytöstä, ennen kuin määritetty aika on kulunut, valitse sovelluksessa, ilmoituksessa tai lukitusnäytössä .

Musiikin kuunteleminen

Musiikin hankkiminen

Voit kuunnella kappaleita käyttämällä suoratoistoa tai ladata niitä puhelimeesi, jotta voit kuunnella haluamaasi musiikkia, kun olet [lentokoneessa](#) tai kun käytössäsi ei ole Internet-yhteyttä.





Puhelin voi toistaa MP3-, FLAC-, M4A-, AAC-, AAC+-, MIDI- ja WAV-tiedostoja.

Jos haluat hankkia musiikkia, tee jokin seuraavista:

- Osta musiikkia sovelluksessa, esimerkiksi Play-musiikkiissa. Tämän jälkeen voit kuunnella musiikkia joko käyttämällä suoratoistoa tai lataamalla sitä kyseisestä sovelluksesta.
- Siirrä se [USB-](#) tai [Bluetooth-](#)yhteyden kautta tietokoneeltasi puhelimesi Music -kansioon.

- [Lataa musiikkia](#) tietokoneesta pilvipalveluun ja kuuntele sitä millä tahansa laitteella, jolla on käytettävissä Internet-yhteys.

Kuunteleminen käyttämällä Play-musiikki -sovellusta



1. [Avaa Play-musiikki](#) -sovellus.
2. Tee jokin seuraavista:
 - Voit toistaa puhelimeesi, SD-kortille tai pilvipalveluun tallennettua musiikkia valitsemalla  > **Musiikkikirjasto**.
 - Voit estää suoratoiston käyttämisen ja kuunnella ainoastaan puhelimeesi tallennettua musiikkia valitsemalla ensin  ja ottamalla sitten **Vain ladatut** käyttöön .
 - Voit muuttaa ladattavien tiedostojen tallennuspaikkaa valitsemalla  > **Asetukset** > **Tallennuspaikka** ja valitsemalla sitten **Sisäinen** laitteen tallennustilaa tai **Ulkoinen** SD-kortin tallennustilaa varten.
 - Ominaisuuksia ja musiikin hintoja koskevia lisätietoja saat valitsemalla  > **Ohje ja palaute**.

Avaa musiikkikirjasto aloitusruudussa yhdellä kosketuksella lisäämällä [tehtävän pikavalinnan](#):

1. Kosketa -kohtaa pitkään.
2. Vedä **Oma kirjasto** tyhjään kohtaan aloitusruudussa.

Voit kuunnella puhelimen [kaiuttimen](#) kautta tai [pariliittämällä Bluetooth-kaiuttimeen](#).



Kuunteleminen käyttämällä muita sovelluksia

Voit [ladata sovelluksia](#), joiden avulla voit kuunnella ja järjestää musiikkia. Katso lisäohjeita avaamalla uusi sovellus ja valitsemalla sitten  tai  > **Ohje**.

Äänenvoimakkuuspainikkeiden käyttäminen kappaleen vaihtamiseen

Voit käyttää [äänenvoimakkuuspainikkeita](#) kappaleen vaihtamiseen, kun näyttö on pois päältä.

Voit määrittää toiminnon seuraavasti:

1. [Avaa Moto](#)-sovellus.
2. Valitse  > **Moto Toiminnot**.
3. Valitse **Mediaohjaimet** ja ota se käyttöön .

Kappaleen vaihtaminen, kun näyttö on pois päältä:

- Siirry seuraavaan kappaleeseen painamalla pitkään äänenvoimakkuuden lisäyspainiketta.

- Siirry edelliseen kappaleeseen painamalla pitkään äänenvoimakkuuden vähennyspainiketta. Jos sama kappale alkaa alusta, paina äänenvoimakkuuden vähennyspainiketta uudelleen.

Musiikkitiedostojen siirtäminen

Tietoja musiikin siirtämisestä

Voit siirtää laitteisiisi tallennettua ostettua musiikkia laitteesta toiseen.

Pilvitalennustilasta musiikkitiedostoja jakavat musiikkisovellukset jakavat tavallisesti linkkejä tallennettuihin tiedostoihin eivätkä siirrä musiikkitiedostoja laitteesta toiseen. Jos haluat siirtää musiikkitiedostoja, musiikin on oltava tallennettuna laitteeseen.

Tiedostojen lähettäminen Bluetooth-yhteyden kautta

Puhelimeen tallennettujen musiikkitiedostojen lähettäminen:

1. [Muodosta pariliitos puhelimen](#) ja musiikkia vastaanottavan laitteen välille.
2. Avaa puhelimesi **Tiedostot**-sovellus ja valitse **Selaa > Ääni**.
3. Kosketa tiedostoa pitkään.
4. Valitse  ja **Bluetooth**.
5. Kosketa pariliitetyn laitteen nimeä.

Tiedostonsiirron aikana tilapalkissa näkyy . Tarkista tila [näyttämällä](#) ilmoitus.

Tiedostojen vastaanottaminen Bluetooth-yhteyden kautta

1. [Muodosta pariliitos puhelimen](#) ja musiikkia lähettävän laitteen välille.
2. Käynnistä tiedostonsiirto musiikkia lähettävältä laitteelta laitteen ohjeiden mukaisesti.
3. Kun puhelimeesi tulee Bluetooth-ilmoitus, pyyhkäise alaspäin ja kosketa sitä. Valitse sen jälkeen **Hyväksy**.

Tiedostonsiirron aikana tilapalkissa näkyy . Tarkista tila [avaamalla](#) ilmoitus.

Tiedostot tallennetaan sijaintiin Music /Bluetooth, josta musiikkisovellukset löytävät ne. Nyt voit [kuunnella!](#)

Vihje: Voit tarkastella vastaanottamiasi Bluetooth-tiedostoja valitsemalla [Asetukset > Liitetyt laitteet > Yhteysasetukset > Vastaanotetut tiedostot](#).

Musiikin siirtäminen tietokoneeseen

Voit siirtää musiikkia tietokoneeltasi puhelimeesi [yhdistämällä ne USB-kaapelilla](#) ja kopioimalla tiedostot puhelimesi Music -kansioon.

Yhdistä MIDI-laite

MIDI-laitteen yhdistäminen:

1. Varmista, että sinulla on:
 - Tiedonsiirtoa tukeva USB-kaapeli.
 - USB OTG -sovitinkaapeli (tarvittaessa)
2. Varmista, että puhelin ja MIDI-laite ovat käynnissä.
3. Yhdistä ne USB-kaapelilla (ja tarvittaessa sovittimella).
4. Avaa puhelimen lukitus.
5. Muuta USB-yhteystyyppiä MIDI-laitteen yhdistämistä varten:
 1. Pyyhkäise aloitusnäytön yläreunasta alaspäin ja kosketa  **Laitetta ladataan USB-yhteyden kautta** -ilmoitusta.
 2. Valitse **MIDI** .

Puhelimen lataaminen

Puhelimen lataaminen

Puhelimesi on kuin pieni tietokone, jossa voit käyttää valtavaa määrää tietoja ja sovelluksia. Ne voivat kuluttaa paljon virtaa. Puhelin kannattaa ladata öisin, jotta se on aina valmiina seuraavaan päivään.

1. Kun käytät puhelimen mukana toimitettua laturia, kytke USB-pää puhelimeen.

Heikommilla latureilla puhelimen lataaminen vie enemmän aikaa, ja jos käytät puhelinta latauksen aikana, se ei ehkä lataudu ollenkaan.

2. Kytke pistoke pistorasiaan.

Kun puhelimen virta on katkaistu ja sitä ladataan, näytössä näkyy akun kuva ja käytettävissä olevan virran prosenttiosuus. Jos akku on tyhjentynyt kokonaan, kuvaa ja prosenttiosuutta ei näy ennen kuin puhelin on saavuttanut käynnistykseen tarvittavan vähimmäisjännitteen.

Kun puhelimen virta on kytketty päälle ja puhelin on latauksessa,  näkyy [tilapalkissa](#).

Vihjeitä puhelimen lataamiseen

- Puhelinta voi käyttää lataamisen aikana. Jos haluat ladata puhelimen nopeammin, älä käytä puhelinta lataamisen aikana.
- Jos et pysty käynnistämään puhelinta latauksen aikana, odota, kunnes se on latautunut riittävästi.
- Kun akun virta on vähissä, puhelin lähettää [ilmoituksen](#).
- Käytä [Akunsäästäjä-tilaa](#), kun akun varaustaso on alhainen.
- Voit [poistaa käytöstä](#) latausäänet.

Vianmääritys

Jos ilmenee ongelmia, yritä ratkaista ne noudattamalla seuraavia [vianmääritysohjeita](#).

Akun keston pidentäminen

Akkuvirtaa säästävien asetusten valitseminen

Akun keston maksimoiminen:

- **Yhteydet:** Poista [Bluetooth](#) ja [GPS](#) käytöstä, kun et käytä niitä.
- **Wi-Fi:** ota käyttöön [Wi-Fi](#), kun puhelin on paikassa, jossa Wi-Fi-verkko toimii.

- **Näyttö:** vähennä näytön kirkkautta ja määritä [näyttö sammumaan](#) nopeammin.
- **Synkronointi:** Jos et tarvitse kaikkien tilien [automaattista synkronointia](#), poista se käytöstä. Tällöin et saa ilmoituksia uusista päivityksistä ja sinun on tehtävä synkronointi manuaalisesti, jotta saat uudet sähköpostiviestit.

Akun varauksen säästäminen tilapäisesti

Käytä [Akunsäästäjä](#) -tilaa, jotta voit jatkaa käyttöä vähäisellä akun virralla.

Vältä lisäksi näitä paljon akkuvirtaa käyttäviä toimintoja [lataamiseen](#) asti:

- videoiden tallennusta tai katselua
- musiikin kuuntelua
- kuvien ottamista
- Animoidun [taustakuvan](#) käyttö

Katso, mitkä toiminnot käyttävät akun virtaa

Tarkista, käyttääkö tietty sovellus paljon akun virtaa:

1. Valitse [Asetukset](#) > **Akku** > **Käyttötiedot**.
2. Pyyhkäisemällä ylöspäin näet luettelon sovelluksista ja toiminnoista, jotka käyttävät virtaa viimeisimmän täyden latauksen jälkeen.
3. Valitse sovellus tai toiminto, joka käyttää paljon virtaa.
4. Avaa kohdasta **Hallitse akun käyttöä** asetukset, jotka vähentävät akunkäyttöä.

Sopeutuvan akun ja akun käytön optimoinnin pitäminen käytössä

Pidä sopeutuva akku ja akun käytön optimointi käytössä kaikissa sovelluksissa, jotta sovellukset käyttävät akkua ainoastaan tarvittaessa.

Varmista, että sopeutuva akku on käytössä puhelimessa

Kun pidät sopeutuvan akun käytössä, harvoin käytetyt sovellukset käyttävät tavallista vähemmän akkua, kun et käytä niitä. Puhelin oppii vähitellen, miten käytät sovelluksia, ja säättää akunkeston optimaaliseksi.

1. Valitse [Asetukset](#) > **Akku** > **Mukautuva virta**.
2. Ota **Käytä mukautuvaa virtaa** käyttöön .

Tarkista, että akun käytön optimointi on käytössä kussakin sovelluksessa

Jos Akun käytön optimointi ei ole käytössä sovelluksessa, kyseinen sovellus voi olla käynnissä, kun et käytä sitä, vaikka Mukautuva virta on käytössä. Se kuluttaa akun virtaa tarpeettomasti.

1. Valitse **Asetukset** > **Sovellukset ja ilmoitukset** > **Lisäasetukset** > **Sovellusten erikoiskäyttö**.
2. Valitse **Akun käytön optimointi**.
3. Jos sovelluksen kohdalla luettelossa näkyy **Ei optimointia**:
 1. Kosketa sovellusta.
 2. Valitse **Optimoi** > **Valmis**.

Akunsäästäjä-tilan käyttö

Akunsäästäjän avulla puhelimen käyttö onnistuu vähällä virralla, koska se rajoittaa mobiilidataa automaattisesti seuraavaan lataukseen asti. Osa sovelluksista ja palveluista ei toimi, jos et ole yhteydessä Wi-Fi-verkkoon.

Ota Akunsäästäjä käyttöön avaamalla **pika-asetukset** ja valitsemalla .

Ota Akunsäästäjä käyttöön automaattisesti akun varauksen ollessa määritetyn tason alapuolella:

1. Avaa pika-asetukset ja kosketa sitten pitkään kuvaketta .
2. Valitse **Akunsäästäjä** > **Käynnistä automaattisesti**.
3. Säädä liukusäätimellä prosenttilukua, jonka kohdalla Akunsäästäjä otetaan käyttöön.

Kun puhelin on Akunsäästäjä-tilassa, tilapalkissa näkyy .

Tietoja tallennusvalinnoista

Puhelimen sisäinen tallennustila

Voit tallentaa valokuvia, videoita, musiikkia ja sovelluksia puhelimeen. Sinne tallennetaan myös sähköpostista tai Internetistä [lataamasi](#) tiedostot.

Voit [vapauttaa tilaa](#) tarvittaessa.

SD-kortin käyttäminen siirrettävänä tallennustilana

Käytä SD-korttia kannettavana tallennustilana, jos:

- Vaihdat usein SD-korttia ja sisältöä eri laitteiden välillä
- Sinulla on luokan 2, 4 tai 6 kortti
- Et lataa ja asenna useita suuria sovelluksia

Käytettäessä kannettavana tallennustilana:

- Kortille voi tallentaa vain mediatiedostoja.
- Muut laitteet voivat lukea kortin, mukaan luettuna puhelimet, tietokoneet, kamerat.
- Kortin sisältöä ei ole salattu.
- Voit katsoa tai kuunnella kortilla olevia mediatiedostoja käyttämällä mediasovelluksia.
- Voit määrittää Kamera -sovelluksen tallentamaan uudet valokuvat ja videot kortille.
- Sovelluksia ei voi siirtää tai asentaa kortille.

Jos haluat siirtää tiedostoja tai katsella niitä toisella laitteella (esim. televisiolla tai tietokoneella), [poista](#) kortti puhelimesta ja aseta se haluamaasi toiseen laitteeseen. Voit [siirtää tiedostoja](#) myös sisäisestä muistista kortille tai [tietokoneeseen](#) USB-kaapelilla.

SD-kortin käyttäminen sisäisen tallennustilan laajenuksena

Käytä SD-korttia sisäisenä tallennustilana, jos:

- Tarvitset lisää laitteen tallennustilaa ja aiot pitää kortin puhelimessa
- Lataat suuria sovelluksia ja pelejä
- Sinulla on nopea kortti (UHS-1)

Käytettäessä sisäisenä tallennustilana:

- Kortti voi olla puhelimesi ensisijainen muisti.
- Voit siirtää ladattuja sovelluksia, sovellustietoja ja mediatiedostoja kortille.

- Muut laitteet EIVÄT voi lukea korttia, se on aina salattu eikä salausta voi poistaa muilla laitteilla.
- Jos päätät muuttaa kortin kannettavaksi tallennustilaksi, kortti on alustettava ja poistettava.

Pilvitalennus

Pilvipalvelu on kätevä, jos haluat jakaa ja käyttää tiedostoja, kuten [valokuvia](#), [videoita](#) ja [musiikkia](#), olinpaikastasi riippumatta.

Edut:

- Tiedostoja voi käyttää mistä tahansa tietokoneesta tai mobiililaitteesta, jossa on Internet-yhteys, koska toiminto käyttää mobiilidata- tai Wi-Fi-yhteyttä.
- tiedostojen synkronoinnin ansiosta sinun ei tarvitse pitää kirjaa tiedoston eri versioista eri tallennuspaikoissa
- Sopii erityisen hyvin valokuvien ja videoiden varmuuskopiointiin.

Pilvipalvelut tarjoavat tyypillisesti ilmaista tallennustilaa, jota voi kasvattaa maksullisella tilauksella, kun tilan enimmäisraja saavutetaan. Vaihtoehtoisesti voit vapauttaa ilmaista tilaa poistamalla tiedostoja, joita et enää tarvitse.

Voit helposti [varmuuskopioida mediatiedostoja](#) sovelluksissa kuten Drive ja Kuvat.



Puhelimen tallennustilan hallinta

Tilan vapauttaminen tarkistustoiminnolla

Vanhojen ja käyttämättömien kohteiden, kuten latausten ja käyttämättömien sovellusten poistaminen tarkistustoiminnolla:

1. [Avaa Tiedostot](#)-sovellus.
2. Valitse **Käytettävissä**.
Näkyviin tulee ehdotuksia kohdeluokista, jotka tarkistamalla voit vapautta tilaa.
3. Valitse ehdotukset ja poista kohteiden asennus, siirrä kohteita tai poista kohteita noudattamalla näytön ohjeita.

Jos näyttöön ei tule ehdotuksia tilan vapauttamiseen, tarkista, että ehdotukset ovat käytössä:

1. [Avaa Tiedostot](#)-sovellus.
2. Valitse  > **Asetukset**.
3. Valitse **Ilmoitukset** ja ota käyttöön  ne, jotka haluat saada.

Tilan vapauttaminen manuaalisesti

Tilan vapauttaminen:

1. [Avaa Tiedostot](#)-sovellus.
2. Valitse **Selaa**.
3. Valitse luokka (kuten sovellukset, kuvat tai video) sen mukaan, mitkä kohdetyypit haluat nähdä.
4. Tee jokin seuraavista:
 - Jos haluat poistaa sovellusten asennuksen, kosketa sovelluksen nimeä ja valitse **Poista**.
 - Jos haluat tyhjentää sovelluksen välimuistin, kosketa sovelluksen nimeä ja valitse **Tallennustila > Tyhjennä välimuisti**.
 - Jos haluat tyhjentää sovelluksen tiedot, kosketa sovelluksen nimeä ja valitse **Tallennustila > Tyhjennä tallennustila**.
 - Jos haluat poistaa mediatiedostoja tai muita tiedostoja, valitse vähintään yksi kohde koskettamalla pitkään ja valitse .

Ajastettu kuvien ja videoiden automaattinen poistaminen

Jos [automaattisesti varmuuskopioit](#) valokuvasi ja videosi, voit automaattisesti poistaa kopiot puhelimesi sisäisestä tallennustilasta 30, 60 tai 90 päivän kuluttua.

1. Valitse [Asetukset](#) > **Tallennustila**.
2. Jos asetit SD-kortin, valitse **Sisäinen jaettu tallennustila**.
3. Valitse **Tallennustilan hallinta** ja ota se käyttöön .
4. Valitse **Poista kuvia ja videoita** ja valitse aika.

Jos tallennat kuvasi tai videosi SD-kortille, tämä toiminto ei poista niitä.

SD-kortin hallinta

Mediatiedostojen siirtäminen puhelimesta SD-kortille

Puhelimen sisäisen tallennustilan vapauttaminen:

1. [Avaa Tiedostot](#)-sovellus.
Voit myös valita [Asetukset](#) > **Tallennustila** > **Sis. tallennustila** > **Libérer de l'espace**.
2. Valitse **Käytettävissä**.

Jos siirrettäviä mediatiedostoja on, ne ovat näkyvissä.

3. Valitse **Siirrä SD-kortille**.
4. Valitse siirrettävät kohteet.
5. Valitse **Siirrä**.

Vihje: Voit määrittää kameran tallentamaan kaikki uudet valokuvat ja videot SD-kortille.

SD-kortin poistaminen

Vedä SD-kortin ilmoitus alas ja valitse **Poista**.

Jos ilmoitus ei näy:

1. Valitse **Asetukset** > **Tallennustila**.
2. Valitse SD-kortin nimen vieressä .

Voit nyt **irrottaa kortin** puhelimesta turvallisesti.

Jotta voit asettaa kortin muuhun laitteeseen (kuten tietokoneeseen tai projektoriin), tarvitset ehkä kortin mukana toimitettua sovitinta. Katso valmistajan toimittamista käyttöohjeista tarvittavan sovittimen tyyppi ja asetusohjeet.

SD-kortin tyhjentäminen

1. Valitse **Asetukset** > **Tallennustila**.
2. Valitse SD-kortti.
3. Valitse  > **Tallennusasetukset** > **Alusta**.
4. Valitse **Poista tiedot ja alusta**.
5. Valitse **Valmis**.

Tallennustyyppin vaihtaminen

Valitse SD-kortille toinen kahdesta muodosta. [Tarvitsetko apua muodon valitsemisessa?](#)

1. Valitse **Asetukset** > **Tallennustila**.
2. Kosketa SD-kortin nimeä.
3. Valitse  > **Tallennusasetukset**.
4. Valitse **Alusta sisäisenä** tai **Alusta kannettavana**.



Etsi ladattuja tiedostoja.

Voit ladata tiedostoja ja tallentaa niitä puhelimeesi, mukaan lukien:

- valokuvia, videoita ja asiakirjoja, joita tallennat sähköposteista tai tekstiviesteistä
- kirjoja, elokuvia ja muita sisältöjä, joita ostat kohteesta Play-kauppa ja jotka tallennat offline-käyttöä varten
- muita verkosta ladattuja tiedostoja ja kuvia.

Kun tiedoston lataus on valmis, [tilapalkissa](#) näkyy . Avaa tiedosto asianmukaisessa sovelluksessa koskettamalla [ilmoitusta](#).

Katsele, muokkaa tai poista latauksia seuraavasti:

1. [Avaa Tiedostot](#)-sovellus.
2. Valitse **Selaa > Lataukset**.
3. Tee jokin seuraavista:
 - Avaa tai toista tiedosto koskettamalla sitä.
 - Lajittele tiedostot nimen, muokkauspäivämäärän tai koon mukaan valitsemalla  **Lajitteluperuste**.
 - Jaa tiedosto koskettamalla sitä pitkään ja valitse sitten .
 - Poista tiedosto koskettamalla sitä pitkään ja valitse sitten .

Vihje: Jos haluat käyttää latauksia tietokoneesta, liitä puhelin [USB-kaapelilla](#). Avaa sitten puhelimen sisäinen tallennustila ja etsi tiedostoja Lataukset-kansiosta.

Äskettäin poistettujen tiedostojen palauttaminen

Voit yrittää palauttaa äskettäin poistamiasi kuvia, videoita ja tekstiviestejä, mutta tee se mahdollisimman pian. Mitä enemmän käytät puhelintasi, sitä suuremmalla todennäköisyydellä tiedosto korvataan uudella tiedolla.

1. Etsi ”tiedoston palauttaminen” Play-kauppasta ja [asenna](#) jokin sovelluksista.
2. Suorita haku puhelimesta sovelluksen avulla.
3. Jos et pysty palauttamaan äskettäin poistamiasi kohteita, liitä puhelin USB-kaapelilla tietokoneeseen ja yritä palauttaa tiedosto tietokoneen tiedostonpalautusohjelman avulla.

Vihje: [Varmuuskopioi valokuvat pilvipalveluun](#), jossa ne säilyvät, vaikka poistaisit ne puhelimestasi.

Musiikin lataaminen pilveen

Voit tallentaa kirjastostasi jopa 20 000 kappaletta ilmaiseksi pilveen Google Play-musiikki - palvelun avulla (ei saatavilla kaikissa maissa). Sen jälkeen voit kuunnella kappaleita välittömästi missä tahansa.

Voit ladata musiikkia seuraavista kohteista:

- iTunes-kirjasto
- Windowsin mediasoittimen kirjasto
- tietokoneesi Musiikki-kansio tai mikä tahansa muu kansio.

Käytä musiikin lataamisen Chromen Google Play-musiikki -sovellusta tai lataa tietokoneeseesi Musiikinhallinnan -sovellus. Tietokoneella voit käydä osoitteessa play.google.com/music ja valita ≡ > **Lähetä musiikkia**. Lue lisää [Googlen ohjeesta](#).

Kun olet ladannut musiikin, voit kuunnella sitä seuraavasti:

- Siirry tietokoneessa osoitteeseen www.google.com/music
- Puhelimessa [Play-musiikki](#) -sovelluksella

Valokuvien ja videoiden lataaminen

Latausvalinnat

- Valokuvat tallennetaan alkuperäisessä koossa, ja niiden viemä tila lasketaan osaksi ilmaista tallennustilaa Drive -palvelussa.
- Valokuvat tallennetaan vakiokoossa (2048 pikseliä) sen jälkeen, kun olet saavuttanut ilmaisen tallennustilan enimmäisrajan. (Saat viestin, kun raja on lähestymässä, ja voit jatkaa latausta alkuperäisessä koossa ostamalla lisätilaa tai poistamalla tarpeettomia tiedostoja.)
- Vakiokokoisten kuvien lähetykselle ei ole rajaa, eikä sitä lasketa osaksi Drive -palvelun ilmaista tallennustilaa.
- Videoiden lähetykselle ei ole rajaa, eikä sitä lasketa osaksi Drive -palvelun ilmaista tallennustilaa, jos videoiden pituus on enintään 15 minuuttia ja tarkkuus enintään 1080p.

Varmuskopioiminen automaattisesti

1. [Avaa Kuvat](#) -sovellus.
2. Valitse ≡ > **Asetukset** > **Varmuskopiointi ja synkronointi**.
3. Ota **Varmuskopiointi ja synkronointi** käyttöön .

4. Asetusten säätäminen:

- Valitse korkea laatu tai alkuperäinen koko latausta varten ja valitse **Lähetyskoko**.
- Voit varmuuskopioida Download - ja Screenshots -kansion sekä kolmannen osapuolen sovellusten kansiot valitsemalla **Varmuuskopioi laitteen kansiot..**
- Voit tehdä varmuuskopioita matkapuhelinverkossa ottamalla **Kuvat** ja **Videot** käyttöön.
- Salli synkronointi verkkovierailun aikana ottamalla **Roaming** käyttöön .

Varmuuskopioiminen manuaalisesti

Valokuvissa ja videoissa, joita ei ole varmuuskopioitu, on kuvake . Tee varmuuskopiot seuraavasti:

1. Avaa valokuva tai video.
2. Valitse valokuvassa tai videossa .

Varmuuskopioitujen valokuvien ja videoiden tarkasteleminen

Käynnistä puhelimesa Kuvat-sovellus.

Kirjaudu tietokoneessa osoitteeseen photos.google.com.







Lisäohjeita



Saat lisätietoja avaamalla Kuvat-sovelluksen ja valitsemalla  > **Ohje**.

Asiakirjojen skannaaminen ja kopioiminen

Asiakirjan skannaaminen Driveen

Voit skannata tärkeät asiakirjat puhelimesi ja tallentaa ne PDF-tiedostoiksi Google Driveen.

1. [Avaa Drive](#) -sovellus.
2. Valitse  > .
3. Pidä puhelinta skannattavan asiakirjan yläpuolella ja kosketa kohtaa .
4. Halutessasi:
 - voit rajata valitsemalla 
 - voit valita kuvanparannusvaihtoehtoja valitsemalla 
 - voit poistaa kuvia, nimetä niitä uudelleen sekä muuttaa kuvan ja PDF-tiedoston asetuksia valitsemalla .

- voit nollata skannerin (poistaa nykyisen tallentamattoman skannauksen) valitsemalla 
- lisätä uuden sivun valitsemalla .

5. Kun skannaus on valmis, valitse .

PDF tallennetaan Driveen. Voit avata tiedoston Drivessa. Voit jakaa tai [tulostaa](#) skannatun tiedoston valitsemalla .

Vihje: Sovelluksella Kamera voi myös [skannata tietoja](#).

Skannaaminen ja tallentaminen kansioihin aloitusnäytössä



Lisäämällä Drive-skannauswidgetit aloitusnäyttöön voit skannata ja tallentaa uusiin tai valitsemiisi kansioihin. Kukin widget tallentaa yhteen kansioon Drivessa. [Lisää siis useita widgetejä](#), yksi kutakin tarvitsemaasi kansiota varten (kuten kuitit, laskut tai reseptit).

Wi-Fi-yhteys



Yhdistäminen Wi-Fi-verkkoon

Jotkin Wi-Fi-verkot ovat avoimia, ja pääset internetiin helposti vain yhdistämällä puhelimesi niihin. Toiset Wi-Fi-verkot ovat suojattuja ja edellyttävät salasanaa tai digitaalista sertifikaattia. Pyydä salasana tai digitaalinen sertifikaatti Wi-Fi-verkon omistajalta tai järjestelmänvalvojalta.

Käytettävissä olevien Wi-Fi-verkkojen etsiminen ja yhteyden muodostaminen niihin:

1. Avaa [pika-asetukset](#) ja kosketa sitten pitkään kuvaketta .
2. Ota **Käytä Wi-Fi-yhteyttä** käyttöön .
3. Valitse Wi-Fi-verkko, johon haluat muodostaa yhteyden.
4. Jos verkko on suojattu, anna salasana.

Vihje: Varmista, että annat oikean salasanan. Valitsemalla **Näytä salasana** voit näyttää kirjoittamasi tekstin.

Kun puhelin on muodostanut yhteyden, [tilapalkissa](#) näkyy . Jos yhteys on huono, tilapalkissa näkyy .

Yhdistäminen uudelleen Wi-Fi-verkkoon

Avaa [pika-asetukset](#) ja valitse Wi-Fi-kuvake, jos Wi-Fi ei ole jo käytössä. Puhelin yhdistää automaattisesti aiemmin käytettyihin Wi-Fi-verkkoihin, kun olet niiden alueella.

Voit muodostaa yhteyden toiseen verkkoon koskettamalla kohtaa  ja valitsemalla toisen verkon.

Wi-Fi-yhteyden poistaminen käytöstä

Wi-Fi-yhteys kannattaa poistaa käytöstä silloin, kun Wi-Fi-verkkoa ei ole käytettävissä. Tällöin puhelimen akku kestää pitempään.

Avaa [pika-asetukset](#) ja poista Wi-Fi käytöstä valitsemalla .

Lisätoiminnot: unohda Wi-Fi-yhteys

1. Avaa [pika-asetukset](#) ja kosketa sitten pitkään kuvaketta .
2. Kosketa verkkoyhteyden nimeä ja valitse **Unohda**.

Lisätoiminnot: poista Wi-Fi-haku käytöstä

1. Valitse [Asetukset](#) > **Suojaus ja sijainti**.

2. Valitse **Sijainti > Lisäasetukset > Haku**.
3. Poista **Wi-Fi-haku** käytöstä .

Ongelmien korjaaminen

Jos Wi-Fi-yhteydessä ilmenee ongelmia, yritä ratkaista ne noudattamalla seuraavia [vianmäärittysohjeita](#).

Lentokonetilän käyttö

Lentokonetilassa kaikki langattomat yhteydet kytkeytyvät pois käytöstä, eikä puhelin pysty lähettämään signaaleja, jotka voisivat häiritä lentokoneen viestintää.

Avaa [pika-asetukset](#) ja ota lentokonetila käyttöön valitsemalla . Tämä poistaa kaikki langattomat yhteydet käytöstä (Wi-Fi, ääni ja tiedot puheluita ja tekstiviestejä varten sekä Bluetooth). Jos lentoyhtiö sallii sen, voit ottaa [Wi-Fi-](#) ja/tai [Bluetooth](#)-yhteyden takaisin käyttöön lennon aikana. Muut langattomat yhteydet pysyvät poissa käytöstä.

Tietojen käytön hallitseminen

Mobiilidatan ottaminen käyttöön tai poistaminen käytöstä

Voit ottaa matkapuhelindatan käyttöön tai poistaa sen käytöstä pyyhkäisemällä [tilapalkkia](#) alaspäin ja valitsemalla .

Kun poistat käytöstä tiedonsiirron matkapuhelinverkon kautta, voit edelleen siirtää dataa [Wi-Fi-yhteydellä](#).



Matkapuhelindatan on oltava käytössä, kun haluat:

- Vastaanottaa ja lähettää [multimediaviestejä](#)
- [Jakaa puhelimen verkkoyhteyden](#) muiden laitteiden kanssa

Aseta tiedonsiirtoraja

Datasiirtosopimuksen rajoitukset on joskus helppo ylittää huomaamatta. Voit kuitenkin välttää yllätykset määrittämällä käyttövaroituksen, jotta tiedät rajan lähestyvän. Voit myös määrittää käyttörajoituksen, joka estää mobiilitiedonsiirron käyttörajan ylityttyä.

1. Valitse [Asetukset](#) > **Verkko ja internet** > **Datan käyttö**.
Tai avaa [pika-asetukset](#) ja kosketa sitten pitkään kuvaketta .
2. Valitse **Datankäytön varoitus ja raja**.

3. Voit määrittää varoituksen valitsemalla kohdassa  **Aseta datankäyttövaroitus**, valitsemalla **Datavaroitus** ja antamalla datamäärän.
4. Voit määrittää käyttörajoituksen valitsemalla kohdassa  **Aseta tiedonsiirtoraja**, valitsemalla **Datankäyttöraja** ja antamalla datamäärän.



Taustatiedonsiirron rajoittaminen



Vaikka et käyttäisi sovelluksia, monet niistä synkronoivat tietoja taustalla.

Voit estää tiettyjä sovelluksia lähettämästä tai vastaanottamasta tietoja taustalla. Lisäksi jos tietomäärä on loppumassa laskutuskauden aikana, säästä jäljellä olevaa tietomäärää käyttämällä Tietojen säästö -toimintoa. Tietojen säästö -toiminnon avulla voit nopeasti estää **kaikkia** sovelluksia käyttämästä taustatietoja. Jos haluat sallia joidenkin sovellusten käyttää taustatietoja, voit määrittää ne poikkeuksiksi.

Kun rajoitat taustatiedonsiirtoa, et saa ilmoituksia sovelluksista, jotka tavallisesti **synkronoivat** tietoja taustalla (kuten Gmail). Tiedot synkronoidaan normaalisti vasta, kun avaat sovelluksen.



Jos tietomäärä on loppumassa laskutuskauden aikana:

1. Valitse **Asetukset** > **Verkko ja internet** > **Datan käyttö**.
Tai avaa **pika-asetukset** ja kosketa sitten pitkään kuvaketta .
2. Valitse **Tietojen säästö** ja ota **Käytä virransäästöä** käyttöön .
Tilapalkissa näkyy kuvake , ja kaikkia sovelluksia estetään käyttämästä taustatietoja.

Vihje: Kun otat toiminnon Tietojen säästö käyttöön ensimmäisen kerran,  lisätään **pika-asetuksiin**. Tämän jälkeen pyyhkäise tilapalkki alas ja valitse , kun haluat ottaa toiminnon Tietojen säästö käyttöön tai poistaa sen käytöstä.

3. Voit sallia tiettyjen sovellusten käyttää taustatietoja valitsemalla **Rajoittamaton data** ja liu'uttamalla sovelluksen vieressä olevan kytkimen asentoon .

Näin estät tiettyjä sovelluksia käyttämästä taustatietoja:

1. Valitse **Asetukset** > **Verkko ja internet** > **Datan käyttö**.
Tai avaa **pika-asetukset** ja kosketa sitten pitkään kuvaketta .
2. Valitse **Sovelluksen datan käyttö**.
3. Valitse sovellus ja poista **Taustatiedot** -asetus käytöstä .

Rajoita Wi-Fi-verkkojen tiedonsiirtoa taustalla

Jos maksat tietojen käytöstä Wi-Fi-verkossa, voit estää sovelluksia käyttämästä taustatietoja kyseisessä verkossa.

1. Valitse **Asetukset** > **Verkko ja internet** > **Datan käyttö**.

Tai avaa **pika-asetukset** ja kosketa sitten pitkään kuvaketta .

2. Valitse **Verkkorajoitukset**.

3. Kaikissa Wi-Fi-verkoissa, joissa joudut maksamaan tietojen käytöstä, liu'uta kytkin asentoon . Näin ilmoitat, että kyseessä on maksullinen Wi-Fi-verkko.

Kaikki rajoitukset, jotka asetat matkapuhelinverkkojen taustatiedoille, koskevat myös näitä maksullisia Wi-Fi-verkkoja.

Kaksi SIM-korttia

Jos puhelimesi on kaksi SIM-korttia, mobiilidata on käytössä vain yhdessä SIM-kortissa kerrallaan. Voit **valita**, kumpaa SIM-korttia käytetään.

Jaa internet-yhteytesi.

Tietoja yhteyspisteistä ja verkon jakamisesta

Haluatko käyttää Internetiä kannettavassa tai tabletissa, mutta yhteyttä ei ole? Voit jakaa puhelimen mobiilidatayhteyden useiden laitteiden kanssa muuttamalla puhelimen Wi-Fi-yhteyspisteeksi. Voit jakaa Internet-yhteytesi myös yhden laitteen kanssa käyttämällä USB- tai Bluetooth-jakoa.

Huomaa: Mobiilisopimuksesi on tuettava datasiirtoa. Jos et tiedä tilannetta, ota yhteys operaattoriin.



Wi-Fi-yhteyspisteen määrittäminen

1. Tarkista, että **mobiilidatayhteys on käytössä**. Jos mobiilidatayhteys ei ole käytössä, puhelimesi ei ole jaettava verkko-yhteyttä.
2. Valitse **Asetukset** > **Verkko ja internet** > **Hotspot ja yhteyden jako**.
3. Valitse **Wi-Fi-verkkopiste** ja tee jokin seuraavista:
 - Muuta yhteyspisteen verkkonimeä, jotta tunnistat sen helpommin, kun yhdistät siihen.
 - Jos haluat estää muita näkemästä puhelimesi verkkonimen, valitse **Piilota laitteeni**.
 - Näytä nykyinen salasana valitsemalla **Lisäasetukset** > **Hotspotin salasana**.
 - Jos yhteyspisteen signaalissa on häiriöitä, valitse **Lisäasetukset** ja vaihda lähetyiskanavaksi/-taajuudeksi 5 GHz. Jos yhteyspisteen signaali näyttää heikolta, vaihda lähetyiskanavaksi/-taajuudeksi 2 GHz. (Tämä ominaisuus ei ole käytettävissä kaikissa maissa.)

Laitteiden yhdistäminen Wi-Fi-yhteyspisteeseen

1. Tarkista, että [mobiilidatayhteys on käytössä](#). Jos mobiilidatayhteys ei ole käytössä, puhelimesta ei ole jaettavaa verkkoyhteyttä.
2. Valitse [Asetukset](#) > **Verkko ja internet** > **Hotspot ja yhteyden jako**.
3. Valitse **Wi-Fi-verkkopiste**, ota se käyttöön  ja liitä puhelin laturiin. Yhteyspisteen käyttö kuluttaa paljon akkua.

Kun yhteyspiste on aktivoitu, [tilapalkissa](#) näkyy .

Vihje: Kun otat yhteyspisteen käyttöön ensimmäisen kerran,  lisätään [pika-asetuksiin](#). Tämän jälkeen pyyhkäise tilapalkki alas ja valitse , kun haluat ottaa yhteyspisteen käyttöön tai poistaa sen käytöstä.

4. Yhdistä laite avaamalla sen Wi-Fi-asetukset, valitsemalla puhelimen yhteyspiste ja antamalla yhteyspisteen salasana.

Voit katkaista laitteiden yhteyden yhteyspisteeseen valitsemalla **Wi-Fi-verkkopiste** ja poistamalla sen käytöstä. Kun otat sen uudelleen käyttöön, laitteet voivat muodostaa yhteyden automaattisesti, jos niihin on tallennettu yhteyden salasana. Voit estää tämän vaihtamalla Wi-Fi-salasanan.

Wi-Fi-yhteyspisteen yhteyksien hallinta

Määrittämällä yhteyspisteen [määrittämisen](#) yhteydessä salasanan varmistat, etteivät muut voi muodostaa yhteyttä yhteyspisteeseen ilman lupaasi.

Katkaise kaikkien laitteiden yhteys ja estä käyttäjiä muodostamasta yhteyttä uudelleen:

1. Poista yhteyspiste käytöstä.
2. [Vaihda](#) salasana.
3. Ota yhteyspiste uudelleen käyttöön ja jatka sen käyttämistä.

Vihje: Kun mikään laite ei ole yhteydessä yhteyspisteeseen, se poistuu käytöstä automaattisesti. Voit muuttaa asetusta valitsemalla **Asetukset** > **Verkko ja internet** > **Hotspot ja yhteyden jako** > **Wi-Fi-verkkopiste** > **Lisäasetukset** > **Poista hotspot käytöstä automaattisesti**.

Wi-Fi-yhteyspisteen salasanan vaihtaminen

1. Valitse [Asetukset](#) > **Verkko ja internet** > **Hotspot ja yhteyden jako**.
2. Valitse **Wi-Fi-verkkopiste**.

3. Näytä nykyinen salasana valitsemalla **Lisäasetukset > Hotspotin salasana**.
4. Vaihda salasana kirjoittamalla nykyisen salasanan päälle.

Huomaa: Vaikka yhteyspisteen salasanat voi poistaa käytöstä, sillä voit estää luvattoman mobiilidatankäytön.

USB-jako

Laitteen yhdistäminen Internetiin käyttämällä puhelimen mobiilidatayhteyttä ja USB-kaapelia:

1. Tarkista, että [mobiilidatayhteys on käytössä](#). Jos mobiilidatayhteys ei ole käytössä, puhelimesta ei ole jaettavaa verkkoyhteyttä.
2. Kytke puhelin tietokoneeseen USB-kaapelilla.
3. Valitse puhelimesta [Asetukset](#) .
4. Valitse **Verkko ja internet > Hotspot ja yhteyden jako**.
5. Avaa yhteys ottamalla käyttöön **Jaettu yhteys USB:n kautta**.

[Ilmoituksissa](#) näkyy .

Sulje yhteys koskettamalla ilmoitusta, poistamalla **Jaettu yhteys USB:n kautta** käytöstä ja irrottamalla sitten puhelin tietokoneesta.

Jaettu Bluetooth-yhteys

Laitteen yhdistäminen Internetiin käyttämällä puhelimen mobiilidatayhteyttä ja Bluetooth-yhteyttä:

1. Tarkista, että [mobiilidatayhteys on käytössä](#). Jos mobiilidatayhteys ei ole käytössä, puhelimesta ei ole jaettavaa verkkoyhteyttä.
2. Ota Bluetooth käyttöön puhelimesta ja [pariliitä](#) puhelin toiseen laitteeseen.
3. Määritä toinen laite hakemaan verkkoyhteys Bluetoothin kautta.
4. Valitse puhelimesta [Asetukset](#) .
5. Valitse **Verkko ja internet > Hotspot ja yhteyden jako**.
6. Avaa yhteys ottamalla käyttöön **Jaettu Bluetooth-yhteys**.

[Ilmoituksissa](#) näkyy .

Voit katkaista yhteyden koskettamalla ilmoitusta ja poistamalla **Jaettu Bluetooth-yhteys-**toiminnon käytöstä.

Vianmääritys

Jos ilmenee ongelmia, yritä ratkaista ne noudattamalla seuraavia vianmääritysohjeita:

- [Wi-Fi-yhteyspiste](#)
- [USB](#)
- [Bluetooth](#)

VPN-yhteyksien käyttäminen

Virtuaalisen yksityisverkon (VPN) avulla voit käyttää suojatussa verkossa, kuten palomuurilla suojatussa toimistoverkossa, olevia tiedostoja. Pyydä järjestelmänvalvojalta tiedot VPN-asetuksista ja muista lisäsovelluksista tai -vaatimuksista.

VPN-yhteyden määrittäminen:

1. Valitse [Asetukset](#) > **Verkko ja internet**.
2. Valitse **Lisäasetukset** > **VPN**. Määritä kehoitettaessa näytön lukituksen PIN-koodi tai salasana.
3. Valitse **+**.
4. Valitse VPN-tyyppi ja anna järjestelmänvalvojalta saadut asetukset.
5. Jos haluat pysyä koko ajan yhteydessä VPN-verkkoon, valitse **Aina käytössä oleva VPN**.
6. Valitse **Tallenna**.

Verkko tallennetaan VPN-luetteloon, josta voit valita sen, kun haluat muodostaa yhteyden.

Bluetooth™-yhteyden muodostaminen

Laiteparin muodostaminen Bluetooth-laitteen kanssa

Sinun on muodostettava laitepari, jotta voit muodostaa yhteyden uuteen Bluetooth-lisälaitteeseen tai muuhun laitteeseen. Laitepari on muodostettava vain kerran kunkin laitteen kohdalla.

1. Aseta pariksi liitettävä laite (lisälaite, tietokone, puhelimen yms.) Bluetooth-etsintätilaan, jotta puhelimesi tunnistaa sen. Lisätietoja on laitteen valmistajan antamissa ohjeissa.
2. Valitse puhelimesta **Asetukset** > **Liitetyt laitteet**.
3. Valitse **+**.
Kun puhelin hakee käytettävissä olevia laitteita, näytössä näkyy .
4. Muodosta yhteys laitteeseen koskettamalla.
5. Tee jotakin seuraavista:
 - Jos pariliitoskoodi näkyy puhelimesta ja Bluetooth-laitteesta, varmista että koodit vastaavat toisiaan. (Jos niin ei ole, valitse **Peruuta**, tarkista pariliitettävän laitteen nimi ja yritä uudelleen.)
 - Jos laitteesta näkyy tunnusluku (kuten 0000 tai 1234), anna se puhelimesta. Jos puhelimesta ei näy tunnuslukukenttää, pyyhkäise alas näytön yläreunassa ja kosketa Bluetooth-ilmoitusta.
 - Jos laitteesta ei näy tunnuslukua, mutta tarvitset sellaisen pariliitosta varten, katso lisätietoja laitteen valmistajan antamista ohjeista.
6. Valitse puhelimesta **Muodosta laitepari** JA kosketa toisen laitteen pariliitoskehotetta. Pariliitosta ei voi muodostaa, jos et vahvista sitä molemmissa laitteissa.
7. **Määritä jakoasetukset**, jos haluat jakaa yhteystietoja, puhelimen ääntä, mediatiedostojen ääntä tai Internet-yhteyden.

Vihje: Jos käytät näytön lukitusta, voit määrittää pariliitetyn Bluetooth-laitteen **luotetuksi laitteeksi**, jotta puhelin ei lukkiudu ollessaan yhteydessä laitteeseen. Kun katkaiset yhteyden tai poistut kantavuusalueelta, puhelin lukkiutuu uudelleen. Valitse **Asetukset** > **Suojaus ja sijainti** > **Smart Lock** > **Luotetut laitteet**.

Eikö pariliitos onnistu? Tutustu [vianmääritysohjeisiin](#).

Pariliitetyn laitteen käyttäminen

Vihje: Bluetooth-yhteydet saattavat kuluttaa akun nopeasti loppuun. Säästä virtaa poistamalla [Bluetooth käytöstä](#), kun laiteyhteys ei ole muodostettuna.

Pariliitoksen muodostamisen jälkeen on määritettävä jakoasetukset. Tämän jälkeen Bluetoothia voi käyttää seuraaviin tarkoituksiin:

- Soittaa ja vastaanottaa [puheluita](#) kuulokemikrofonilla
- Soittaa ja vastaanottaa [puheluita](#) sekä toistaa musiikkia auton äänentoistojärjestelmässä
- Siirtää [musiikkia](#)
- Jakaa valokuvia
- Jakaa [yhteystietoja](#)
- Jakaa [puhelimien verkkoyhteyden](#) tietokoneeseen

Jakoasetusten määrittäminen:

1. Valitse [Asetukset](#) > **Liitetyt laitteet**.
2. Tee jompikumpi seuraavista:
 - Jos laitteeseen on muodostettu yhteys, kosketa laitteen nimeä.
 - Jos laitteen kanssa on muodostettu laitepari, mutta ei yhteyttä, valitse **Aiemmin liitetyt laitteet** ja valitse laitteen nimen vieressä .
3. Ota jakoasetukset käyttöön tai poista ne käytöstä.
4. Etsi Bluetooth-asetukset tarkistusta ja muuttamista varten pariliitetyn laitteen tai muun laitteen sovelluksesta. Lisätietoja on pariliitetyn laitteen valmistajan ohjeissa.

Yhteyden muodostaminen uudelleen Bluetooth-laitteen kanssa

1. Avaa [pika-asetukset](#) ja ota Bluetooth käyttöön valitsemalla .
2. Kytke Bluetooth-laitteeseen virta.

Bluetoothin poistaminen käytöstä

Bluetooth lisää akun virrankulutusta, joten poista se käytöstä, kun et tarvitse sitä.

Avaa [pika-asetukset](#) ja poista Wi-Fi käytöstä valitsemalla .

Puhelimen nimen muuttaminen

Puhelin tunnistetaan Bluetooth-verkossa nimensä perusteella. Nimen voi vaihtaa.

1. Valitse [Asetukset](#) > **Liitetyt laitteet**.
2. Varmista, että Bluetooth on käytössä.

3. Valitse  > **Laitteen nimi**.

Ongelmien korjaaminen

Jos Bluetooth-laitteessa ilmenee ongelmia, yritä ratkaista ne noudattamalla seuraavia [vianmääritysohjeita](#).

Lähimaksaminen NFC-toiminnolla

Vain tietyissä maissa myytävät tämän puhelimen versiot tukevat tätä ominaisuutta.

NFC (Near Field Communication) -toiminnon avulla voit maksaa nopeasti ja [turvallisesti](#) kaupan kassalla koskettamalla puhelimellasi elektronista lukijaa.

Lähimaksaminen -toiminnon määrittäminen

1. Varmista, että olet:
 - Määritä maksusovellus puhelimellesi. [Asenna tarvittaessa sovellus](#) Play-kaupasta.
 - ottanut [NFC](#)-toiminnon käyttöön.
2. Valitse [Asetukset](#) > **Sovellukset ja ilmoitukset** > **Oletussovellukset** > **Lähimaksaminen**.
3. Valitse **Oletusmaksusovellus**.
4. Muuta sovellus oletusmaksusovellukseksi koskettamalla sitä.

Huomaa: Tällä toiminnolla hallitaan maksusovelluksia. Lähimaksaminen ei koske sovellusta Android Beam eikä kata kaikkia sovelluksia, kuten rahansiirtosovelluksia.

Lähimaksaminen -ominaisuuden käyttäminen

1. Varmista, että [NFC on toiminnassa](#) ja että päätteessä on tämä symboli:



2. Poista puhelimen lukitus ja kosketa sen taustalla päätettä.

Maksusovellus voi edellyttää sovelluksen avaamista ja PIN-koodin syöttämistä, ennen kuin puhelimella kosketaan päätettä.

Lähimaksaminen -toiminnon poistaminen käytöstä

Kun haluat poistaa Lähimaksaminen -toiminnon käytöstä, [poista käytöstä](#) NFC-toiminto.

Kun NFC on poistettu käytöstä, Lähimaksaminen ei näy [Asetukset](#) -valikossa.

Jakaminen ja vastaanottaminen NFC-toiminnolla

Vain tietyissä maissa myytävät tämän puhelimen versiot tukevat tätä ominaisuutta.

NFC (near-field communication) -toiminnon avulla sisällön jakaminen [suojatusti](#) luottamillesi lähteille on helppoa. Erilaisten tietojen syöttämiseen tai pariliitokseen ei ole tarvetta.

Ota NFC-toiminto käyttöön

1. Valitse [Asetukset](#) > **Liitetyt laitteet** > **Yhteysasetukset**.
2. Ota käyttöön **NFC**.
Jos tätä vaihtoehtoa ei ole näkyvässä, puhelin ei tue NFC:tä.
3. Valitse **Android Beam** ja varmista, että se on päällä.

Sisällön jakaminen laitteiden välillä

Jaa tai lähetä tietoa puhelimestasi toiseen laitteeseen koskettamalla laitteilla toisiaan (yleensä selkäpuolella). Ennen kuin aloitat, varmista, että laitteita ei ole lukittu, että ne tukevat NFC:tä ja että NFC ja Android Beam -toiminnot ovat käytössä.

1. Avaa näyttö, joka sisältää jaettavan sisällön, esimerkiksi valokuvan, verkkosivun, videon, kartan tai yhteystiedon.
2. Kosketa puhelimen selkäpuolella toisen laitteen selkäpuolta.
Kun laitteet muodostavat yhteyden, ne värisevät, ja näet puhelimesi ilmoituksen **Jaa koskettamalla**.
3. Jaa sisältö koskettamalla näyttöä.

NFC-tunnisteiden lukeminen julisteista ja merkeistä

Voit vastaanottaa linkkejä, e-kuponkeja, esitteitä, karttoja ja muuta sisältöä NFC-tunnisteista. Etsi NFC-logo NFC:tä tukevista lisälaitteista, julisteista, merkeistä ja tuote-esittelyistä. Vastaanota tunnisteiden tiedot viemällä puhelimen selkäpuoli 2 cm:n etäisyydelle logosta.



Ota NFC käyttöön tilapalkissa

Tarkista tilapalkista, onko NFC käytössä:

1. Valitse [Asetukset](#) > **Liitetyt laitteet**.

- Ota **NFC-kuvake** käyttöön .

Kun NFC on käytössä, [tilapalkissa](#) näkyy .

Poista NFC-toiminto käytöstä

Valitse **Asetukset > Liitetyt laitteet** ja poista NFC käytöstä.

Siirrä näytön kuva TV-näyttöön

Alkuvalmistelut

- Voit heijastaa koko näytön sisällön televisioon liittämällä Chromecast-laitteen tai käyttämällä televisiota, jossa on [sisäänrakennettu Chromecast](#). Määritä laitteen ohjeiden mukaan.
- Varmista, että puhelin ja älytelevisio tai siirtolaite on yhdistetty samaan [Wi-Fi-verkkoon](#).

Koko näytön peilaaminen

- Valitse **Asetukset > Liitetyt laitteet > Yhteysasetukset > Suoratoisto**.

Vaihtoehtoisesti voit valita [pika-asetuksista](#) .

- Kosketa sen laitteen nimeä, johon haluat muodostaa yhteyden.

Jos pika-asetuksissa ei ole **Suoratoisto**-ruutua, voit [lisätä](#) sellaisen.

Sovelluksen siirtäminen

Valitse kuvansiirtoa tukevassa sovelluksessa (kuten YouTubessa) .



Siirtämisen aikana:

-  näkyy [tilapalkissa](#).
- Voit edelleen soittaa ja vastaanottaa puheluja ja käyttää muita puhelimesi ominaisuuksia.

Jos käytät [VPN](#)-yhteyttä ja lähettäminen ei onnistu kunnolla, sulje VPN-yhteys ja yritä uudelleen.

Katkaise yhteys TV-laitteeseen

Tee jompikumpi seuraavista:

- Valitse lähetysohjeissa  **Katkaise yhteys**.
- Valitse siirrettävän sovelluksen näytössä  **Katkaise yhteys**.

- Valitse pika-asetuksista  > **Katkaise yhteys**.

Muut tavat jakaa sisältöä televisioon

- Useimmissa älytelevisioissa on mobiilisovelluksia, joiden kautta voit tarkastella tai toistaa sisältöä puhelimesta.
- Jos älytelevisiossasi on Wi-Fi Direct -tuki, muodosta Wi-Fi Direct -yhteys puhelimen ja TV:n välille puhelimen sisällön tarkastelua tai toistoa varten. Katso Wi-Fi Direct -yhteyden määrittämissä ohjeissa television käyttöoppaasta.

Tiedostojen siirtäminen puhelimen ja tietokoneen välillä (USB)

Tietoja USB-siirrosta

Voit siirtää [musiikkia](#), valokuvia ja muita tiedostoja puhelimen tallennustilan ja tietokoneen välillä (kumpaankin suuntaan). Käytä tiedonsiirtoa tukevaa USB-kaapelia.

Kun liität puhelimen tietokoneeseen USB-kaapelilla, puhelimen USB-liitäntän tyyppi määritetään lataustila, joten akku latautuu, mutta puhelimen tiedostot eivät näy tietokoneessa. Vaihda USB-liitäntän tyyppi ennen tiedostojen siirtoa, jotta voit siirtää:

- mikä tahansa tiedostotyyppi
- vain kuvia ja videoita

Yhdistä puhelin tiedostojen siirtämistä varten

1. Liitä käynnissä oleva puhelin käynnissä olevaan tietokoneeseen USB-kaapelilla.
2. Avaa puhelimen lukitus.
3. Muuta USB-yhteystyyppiä tiedostonsiirtoa varten:
 1. Pyyhkäise aloitusnäytön yläreunasta alaspäin ja kosketa  **Laitetta ladataan USB-yhteyden kautta** -ilmoitusta.
 2. Siirrä mikä tahansa tiedostotyyppi valitsemalla **Tiedostonsiirto**.
Tai siirrä kuvia ja videoita valitsemalla **PTP** .

Siirrä tiedostoja

Windows-tietokone:

1. Varmista seuraavien ohjeiden mukaisesti, että puhelin on yhdistetty tietokoneeseen oikein.

Jos et salli tiedostonsiirtoa avaamalla puhelimen lukitusta ja vaihtamalla USB-yhteyttä, et näe puhelimen tiedostoja.

2. Avaa tietokoneessa Resurssienhallinta, valitse puhelimen nimi ja avaa puhelimen sisäinen tallennustila tai SD-kortti.
3. Jos valitsit puhelinta yhdistäessäsi **PTP** , valitse Resurssienhallinnassa, tuodaanko kuvat ja videot automaattisesti vai manuaalisesti.
4. Avaa toinen tiedostojenhallintaikkuna, jotta voit katsella tietokoneen kansioita.
5. Siirry siirrettäviin kansioihin tai tiedostoihin ja vedä ja pudota ne puhelimen tallennustilasta tietokoneeseen tai päinvastoin.

Mac-tietokone:

1. Varmista seuraavien ohjeiden mukaisesti, että puhelin on yhdistetty tietokoneeseen oikein.
Jos et salli tiedostonsiirtoa avaamalla puhelimen lukitusta ja vaihtamalla USB-yhteyttä, et näe puhelimen tiedostoja.
2. Lataa tietokoneellesi Android-tiedostonsiirto-sovellus osoitteesta www.android.com/filetransfer ja noudata näytössä näkyviä ohjeita.

Tiedostojen sijainti

Tiedostot tallennetaan näihin puhelimen kansioihin:

- **DCIM** : (digitaalikameran kuvat) Kamera-sovelluksella otetut kuvat ja videot
- **Kuvat**: muokkaamasi valokuvat ja muilla kuin Kamera-sovelluksella otetut kuvat
- **Download** : internetistä [ladatut](#) tiedostot
- **Music** : tiedostot musiikkia soittaville sovelluksille
- **Ringtones**: äänitiedostot soittoääniä varten
- **Notifications**: äänitiedostot [ilmoituksia](#) varten
- **Alarms** : äänitiedostot [herätystä](#) varten

Vianmääritys

Jos ilmenee ongelmia, yritä ratkaista ne noudattamalla seuraavia [vianmääritysohjeita](#).

Tulostaminen puhelimesta

Määritys: Cloud Print

Tulostimen ja puhelimen yhdistäminen:



1. Varmista, että tulostin on käynnissä ja lisätty Google-tilillesi. [Lisätietoja](#).
2. Valitse [Asetukset](#) > **Liitetyt laitteet** > **Yhteysasetukset** > **Tulostus**.
3. Valitse **Lisää palvelu** ja hae sanalla ”Cloud Print”.
4. Valitse **Cloud Print**-sovellus ja sitten **Asenna**.

Määrittäminen: Wi-Fi tai NFC

Tulostimen ja puhelimen yhdistäminen:



1. Alkuvalmistelut:
 - Wi-Fi: varmista, että tulostin on käynnissä ja yhdistetty Wi-Fi-verkkoosi.
 - NFC: varmista, että tulostin on käynnissä ja olet [ottanut NFC-tekniikan käyttöön](#) puhelimesa.
2. Valitse [Asetukset](#) > **Liitetyt laitteet** > **Yhteysasetukset** > **Tulostus**.
3. Etsi tulostin automaattisesti valitsemalla **Oletustulostuspalvelu**.
Kun tulostin löytyy, se on heti valmis tulostamaan.

Jos tulostin ei näy kohdassa Oletustulostuspalvelu:

1. Valitse **Lisää palvelu**.
2. Hae Play-kaupasta ”[tulostimen merkki]-tulostuspalvelu” ja asenna tulostimen palvelulaajennuksen sovellus.
3. Palaa asennuksen jälkeen kohtaan **Asetukset** > **Liitetyt laitteet** > **Yhteysasetukset** > **Tulostus** ja etsi tulostin automaattisesti koskettamalla tulostuspalvelulaajennuksen nimeä.
4. Jos tulostin ei löydy automaattisesti, valitse  > **Lisää tulostin** > .
5. Tee jompikumpi seuraavista:
 - Wi-Fi: kirjoita tulostimen nimi ja IP-osoite (ne näkyvät tulostimen asetuksissa yhdistetyssä tietokoneessa).
 - NFC: kosketa puhelimesi tulostimen NFC-kuvaketta.

Tulostaminen

1. Avaa tulostettava kohde, esimerkiksi:
 - avaa valokuva Kuvatssa
 - avaa sähköposti
 - avaa asiakirja Drivessa
 - avaa verkkosivu Chromessa.

2. Valitse  tai  > **Tulosta**. (Joissakin sovelluksissa **Jaa** > **Tulosta**.)
3. Valitse tulostimen asetukset tarvittaessa.
4. Valitse .

Tietoja langattomasta jakamisesta

Jaettavat kohteet

Voit jakaa kuvia ja videoita, [yhteystietoja](#), [näyttökuvia](#) sekä [ladattuja tiedostoja](#).

Valokuvien ja videoiden jakaminen

Kun päätät, miten aiot jakaa kuvia tai videoita, ota huomioon seuraavat tekijät:

- valokuvan tai videon tarkkuus (tarkka/epätarkka). Tarkan kuvan jakaminen vaatii enemmän tiedonsiirtoa.
- jaettavien valokuvien määrä (yksi kuva, muutamia kuvia tai kokonainen loma-albumi).
- jaetaanko tiedostot Internetin kautta vai suoraan kahden laitteen välillä
- jakamiseen käytettävissä oleva aika.

Jakamistavat

Tapa	Kuvaus
Viesti (multimediaviesti)	<p>Soveltuu hyvin:</p> <ul style="list-style-type: none">• yhden kuvan tai pienen tarkkuuden videon jakamiseen• tietojen jakamiseen yhden kaverin tai ryhmän kanssa• tietojen jakamiseen välittömästi tapahtumahetkellä. <p>Huomioon otettavia seikkoja:</p> <ul style="list-style-type: none">• Sinulla ja vastaanottajilla täytyy olla mobiilidatasopimus, jotta multimediaviestien lähettäminen onnistuu.• Tarkkojen valokuvien lähettäminen tekstiviestitse vaatii enemmän mobiilitiedonsiirtoa.• Valokuvat ja videot säilyvät käytettävissä, kunnes vastaanottaja poistaa viestin.

- Korkealaatuiset videotiedostot ovat liian suuria, eikä niitä voi jakaa tekstiviestitse.

[Opi miten](#)

Sähköposti

Soveltuu hyvin:

- yhden tai muutaman kuvan jakamiseen
- tietojen jakamiseen yhden kaverin tai ryhmän kanssa

Huomioon otettavia seikkoja:

- Jotkin sähköpostipalvelujen tarjoajat rajoittavat kuvien kokoa. Jaa suuret tiedostot lataamalla ne pilvipalveluun ja lähettämällä sähköpostitse linkki niihin.
- Sähköpostin liitteet ovat ladattavissa, kunnes vastaanottaja poistaa sähköpostiviestin.

[Opi miten](#)

Pilvi

Soveltuu hyvin:

- tarkkojen valokuvien, useiden valokuvien, kokonaisten albumien ja videoiden jakamiseen.
- Jaettujen linkkien hallitseminen.
- Jakamisen keston hallinta: voit helposti joko poistaa jakamasi tiedoston tai poistaa jako-oikeudet.

Huomioon otettavia seikkoja:

- Monet pilvipalvelut tarjoavat ilmaista tallennustilaa perustilien käyttäjille.
- Pilvitallennuspalvelut ovat varsin turvallisia, mutta eivät kuitenkaan täysin suojassa tietoturvarikkomuksilta, joten tiedostojen lataamisessa kannattaa käyttää harkintaa.
- Lataa tiedostoja käyttämällä [Wi-Fi](#)-yhteyttä, niin välttyt tiedonsiirtokuluilta.

[Opi miten](#)

Yhteisöpalvelut

Soveltuu hyvin:

- jakamiseen julkisesti suurille kaveri-, seuraaja- ja tilaajajoukoille

- yhden yksittäisen valokuvan, useiden valokuvien, albumien tai videoiden jakamiseen.
- Jakamisen keston hallinta: voit helposti poistaa tiedoston tai poistaa jakamisen käytöstä Joissakin yhteisöpalveluissa voit julkaista kuvia tai videoita vain muutamiksi sekunneiksi, jolloin ne voi katsoa mutta niitä ei voi tallentaa, joissakin julkaisut säilyvät rajattomasti. Tarkista tarkemmat tiedot sovelluksesta.

Huomioon otettavia seikkoja:

- Ennen kuin julkaiset mitään, tutustu yhteisösovellusten yksityisyydensuoja- ja jakamiskäytäntöihin.
- Tarkista yhteisösovellusten yksityisyydensuoja- ja jakamiskäytäntöihin tehdyt muutokset usein.
- Käyttö edellyttää Wi-Fi- tai mobiilidatayhteyttä.

Bluetooth

Soveltuu hyvin:

- tietojen jakamiseen kahden puhelimen tai puhelimen ja jonkin muun siihen yhdistetyn laitteen välillä
- nopeaan jakamiseen.

Huomioon otettavia seikkoja:

- Puhelimesi täytyy yhdistää toiseen laitteeseen [muodostamalla niistä laitepari](#).

NFC / Android Beam

Soveltuu hyvin:

- nopeaan jakamiseen lähellä sijaitsevan puhelimen, tablet-laitteen tai tietokoneen kanssa.
- Ei edellytä laiteparin muodostamista. Laitteet on vain [asetettava selkäpuolet vastakkain](#).

Huomioon otettavia seikkoja:

- Laitteissa, joiden kanssa jaat tietoja, on oltava NFC-toiminto.
- Puhelimesi ja toinen laite eivät saa olla lukittuina.

[Opi miten](#)

Sovellusten asetusten muuttaminen

Oletussovellusten määrittäminen tai vaihtaminen

Jos sinulla on useita sovelluksia, jotka tekevät samoja asioita, voit valita oletusarvoisesti käytettävän sovelluksen.

Valitseminen kysyttäessä

Joskus puhelimesi kysyy, mitä sovellusta käytetään. Puhelimesi voi esimerkiksi kysyä, mitä sovellusta PDF-tiedoston avaamisessa käytetään.

Oletuksen määrittäminen kysyttäessä:

1. Valitse käytettävä sovellus.
2. Valitse, miten usein haluat käyttää kyseistä sovellusta tähän toimintoon: **Aina** tai **Vain kerran**.

Jos valitset Aina, sinulta ei enää kysytä, mitä sovellusta käytetään. Jos haluat puhelimen kysyvän uudelleen, voit poistaa oletuksen:

1. Valitse **Asetukset** > **Sovellukset ja ilmoitukset**.
2. Valitse **Lisäasetukset** > **Oletussovellukset** > **Linkkien avautuminen**.
3. Valitse sovellus, jonka valitsit oletukseksi.
4. Valitse **Avaa tuetut linkit ja Kysy aina..**

Valitseminen milloin tahansa

Voit vaihtaa joitakin oletussovelluksia (esimerkiksi [selainta](#) tai [viestisovellusta](#)) milloin tahansa:

1. Valitse **Asetukset** > **Sovellukset ja ilmoitukset**.
2. Valitse **Lisäasetukset** > **Oletussovellukset**.
3. Valitse vaihdettava oletus.
4. Valitse käytettävä sovellus.

Sovellusten oikeuksien muuttaminen

Kun käytät [sovellusta](#) ensimmäisen kerran, ja joskus myös kun [asennat tai päivität sovelluksen](#), sinua pyydetään myöntämään sovellukselle oikeudet käyttää tiettyjä tietoja ja puhelimen toimintoja. Voit muuttaa näitä käyttöoikeuksia koska tahansa.

Muuta toiminnon käyttöoikeuksia seuraavasti:

1. Valitse **Asetukset** > **Sovellukset ja ilmoitukset**.
2. Valitse **Sovelluksen käyttöoikeudet**.
3. Kosketa haluamaasi toimintoa, niin näet, mitkä sovellukset voivat käyttää sitä.

- Ota toiminnon käyttöoikeudet tarpeen mukaan käyttöön tai poista ne käytöstä kunkin sovelluksen kohdalla.

Voit myös [muuttaa oikeuksia](#) sovelluskohtaisesti kaikkia toimintoja koskevasti.

Erikoissovellusten käyttöoikeuksien muuttaminen

Voit muuttaa näitä asetuksia valitsemalla **Asetukset > Sovellukset ja ilmoitukset > Sovellusten erikoiskäyttö**.

Käyttöoikeus: voit hallita sitä, millä sovelluksilla on oikeus käyttää sovellusten käyttöäsi koskevia tietoja (mitä muita sovelluksia käytät ja miten usein, palveluntarjoajasi, kieliasetuksesi ja muita tietoja).

Rajoittamaton data: Voit sallia tiettyjen sovellusten käyttää taustatietoja, vaikka Tietojen säästö olisi käytössä. [Lisätietoja](#).



Voit myös hallita sitä, onko sovelluksilla oikeus käyttää [Kuva kuvassa \(PIP-tila\)](#) -, [Akun käytön optimointi](#) - ja [Älä häiritse](#) -toimintoa. Yleensä näitä asetuksia ei tarvitse muuttaa.

Ilmoitusten hallinta

Sovelluksesta lähetettävien ilmoitusten estäminen

Kun saat ei-toivottuja ilmoituksia sovelluksesta, kosketa ilmoitusta pitkään ja valitse **Lopeta ilmoitukset**.

Sovellusten tarkistaminen ja niiden ilmoitusten säätäminen:

- Avaa ilmoitukset pyyhkäisemällä alaspäin.
- Valitse luettelon lopusta **Ilmoitusten hallinta**.
- Tee jompikumpi seuraavista:
 - estä kaikki tietyn sovelluksen ilmoitukset poistamalla  käytöstä
 - estä osa tietyn sovelluksen ilmoituksista koskettamalla sovelluksen nimeä ja ottamalla ilmoitukset käyttöön  tai poistamalla ne käytöstä  kussakin luokassa.

Ilmoituspisteiden poistaminen käytöstä tai ottaminen käyttöön

Voit valita, ilmoittaako sovellus lukemattomista ilmoituksista kuvakkeessa näkyvällä pisteellä.





Poistaminen käytöstä kaikissa sovelluksissa:

- Valitse **Asetukset > Sovellukset ja ilmoitukset > Ilmoitukset**.

2. Ota **Salli pistemerkit** käyttöön  tai poista se käytöstä .

Poistaminen käytöstä yhdessä sovelluksessa:

1. Kosketa sovelluskuvaketta pitkään.
2. Valitse  > **Ilmoitukset**.
3. Valitse **Lisäasetukset**.
4. Ota **Salli pistemerkki** käyttöön  tai poista se käytöstä .

Muuta ilmoitusääntä

Sovelluksen kaikkien ilmoitusten äänen vaihtaminen:

1. Valitse **Asetukset** > **Ääni** > **Lisäasetukset** > **Ilmoituksen oletusääni**.
2. Tee jompikumpi seuraavista:
 - Jos haluat vaihtaa äänen, valitse uusi ääni.
 - Jos haluat poistaa ilmoitusäänet käytöstä, valitse **Ei mitään**.



Jos haluat vaihtaa tietyn sovelluksen ilmoitusäänen:

1. Kosketa sovelluskuvaketta pitkään.
2. Valitse  > **Ilmoitukset**.
3. Valitse valintamerkillä merkittyjen ilmoitusten luokka, valitse **Lisäasetukset** > **Ääni** ja valitse sitten yksilöllinen soittoääni tai älä valitse mitään.

Jos **Ääni** ei ole näkyvässä, valitse **Käyttäytyminen** ja valitse asetus, joka sisältää äänen.

Ohita Älä häiritse

Jos haluat, että tämän sovelluksen ilmoituksista kuuluu äänimerkki, kun **Älä häiritse** -tilan asetukseksi on määritetty Vain tärkeät:

1. Kosketa sovelluskuvaketta pitkään.
2. Valitse  > **Ilmoitukset**.
3. Valitse valintamerkillä merkittyjen ilmoitusten luokka, valitse **Lisäasetukset** ja ota sitten **Ohita Älä häiritse -asetus** käyttöön .

Lukitusnäytön ilmoitusten hallinta

Jos olet **määrittänyt kuvion, PIN-koodin tai salasanan**, voit estää luottamuksellisten tietojen paljastumisen **lukitusnäytön ilmoituksista**.

Kaikkien sovellusten ilmoitusten muuttaminen:

1. Valitse **Asetukset** > **Sovellukset ja ilmoitukset** > **Ilmoitukset**.
2. Valitse **Lukitusnäytöllä**.
3. Tee jokin seuraavista:
 - Kun haluat piilottaa kaikki lukitusnäytön ilmoitukset, valitse **Älä näytä ilmoituksia lainkaan**. Voit silti edelleen tuoda ilmoitukset näkyviin pyyhkäisemällä lukitusnäytössä alaspäin ja antamalla tarvittavan kuvion, PIN-koodin tai salasanan.
 - Kun haluat piilottaa arkaluonteisen sisällön **kaikkien** sovellusten ilmoituksista, valitse **Piilota arkaluontoinen sisältö**. Tällöin lukitusnäyttöön tulee esimerkiksi ilmoitukset saapuneista sähköposteista ja keskusteluviesteistä, mutta ilmoituksissa ei näy viestien tietoja.
 - Kun haluat, että kaikki ilmoitukset sisältöineen näkyvät lukitusnäytössä, valitse **Näytä ilmoitusten koko sisältö**.

Arkaluonteisen sisällön piilottaminen tietyissä sovelluksissa:

1. Määritä kaikkien sovellusten lukitusnäytön ilmoitusten asetukseksi **Näytä ilmoitusten koko sisältö**.
2. Kosketa sovelluskuvaketta pitkään ja valitse  > **Ilmoitukset**.
3. Valitse valintamerkillä merkittyjen ilmoitusten luokka ja valitse **Lisäasetukset** > **Lukitusnäytöllä** > **Piilota arkaluontoinen sisältö**.

Estä automaattinen kierto

Näytön kiertymisen estäminen

Avaa [pika-asetukset](#) ja poista Automaattinen kääntö käytöstä .

Tässä tilassa voit kiertää nykyisen sovelluksen manuaalisesti. Valitse siirtymispainikkeiden vierellä .



Näytön kiertymisen salliminen



Voit sallia kaikkien sovellusten automaattisen kierron valitsemalla [pika-asetukset](#) ja ottamalla Automaattinen kääntö -toiminnon käyttöön .

Tätä voi muuttaa myös valitsemalla **Asetukset > Näyttö > Lisäasetukset > Kierrä näyttöä automaattisesti**

Vihje: Jos aloitusnäyttö ei kierry, mutta Automaattinen kääntö on käytössä, tarkista aloitusnäytön asetukset. Kosketa aloitusnäytön tyhjää kohtaa pitkään ja valitse **Kotiasetukset > Salli aloitusnäytön kierto**.



Näytön värien säätäminen pimeällä

Aseta aikataulu

1. Valitse [Asetukset](#) > **Näyttö** > **Yövalo**.
2. Valitse **Aikataulu** ja
 - Voit määrittää aloitus- ja lopetusajan valitsemalla **Käynnistyy valitsemaasi aikaan** ja määrittämällä ajat.
 - Voit käyttää suodatusta iltahämärän ja aamunkoitteen välillä valitsemalla **Auringonlaskusta sen nousuun**.
3. Ota Yövalo käyttöön .
- Kun otat sen käyttöön ensimmäisen kerran, pika-asetuksiin lisätään  Yövalo -ruutu.
4. Voit säätää keltaisen suodattimen voimakkuutta liukusäätimellä.

Pika-asetusten käyttö

[Pika-asetusten](#) toimintoja:

- Valitsemalla  voit ottaa toiminnon Yövalo käyttöön milloin tahansa.
- Voit säätää keltaisen suodattimen voimakkuutta koskettamalla painiketta  pitkään.

Määritä näytön kirkkaus

Puhelin optimoi näytön kirkkauden automaattisesti valaistusolosuhteiden mukaan.

Vihje: Voit säätää kirkkautta myös [pika-asetuksien](#) liukusäätimellä .

Kirkkauden säätö on käytössä oletusarvoisesti. Asetuksen säätäminen:

1. Valitse [Asetukset](#) > **Näyttö**.
2. Ota **Kirkkauden säätö** käyttöön tai poista se käytöstä.

Muuta fonttia ja näyttökoko

Voit parantaa laitteen ja sovelluksien käyttömukavuutta suurentamalla tai pienentämällä tekstin ja muiden kohteiden kokoa.

1. Valitse [Asetukset](#) > **Näyttö** > **Lisäasetukset**.
2. Tee jokin seuraavista:
 - Muuta tekstin kokoa valitsemalla **Kirjasimen koko** ja siirtämällä liukusäädintä.
 - Muuta kuvakkeiden ja muiden näyttöelementtien kokoa valitsemalla **Näyttökoko** ja siirtämällä liukusäädintä.

Jos näkösi on heikentynyt, käytä [helppokäyttötoimintoja](#).

Taustavärin vaihtaminen

[Pika-asetusten](#) ja sovellusluettelon tausta on vaalea tai tumma valitsemasi [taustakuvan](#) mukaan. Taustan muuttaminen:

1. Siirry kohteeseen **Asetukset** > **Näyttö**.
2. Valitse **Lisäasetukset** > **Laitteen teema**.
3. Valitse **Vaalea** tai **Tumma**.

Näytön aikakatkaisun muuttaminen

Puhelimen lepotilaan siirtymisen muuttaminen

1. Valitse **Asetukset** > **Näyttö** > **Lisäasetukset**.
2. Valitse **Virransäästö** ja valitse aika, jonka kuluttua käyttämättä oleva puhelin siirtyy lepotilaan.

Vihje: **Pidennä akunkestoa** asettamalla lyhyempi aika.

Pidä näyttö päällä, kunnes katsot muualle

Huomioiva näyttö -toiminto pitää näytön päällä, kun katsot sitä, ja sammuttaa sen, kun katsot muualle:

- Näyttö ei himmene eikä siirry lepotilaan, kun katsot sitä.
- Näyttö siirtyy lepotilaan nopeammin, kun puhelin ei näe sinua, mikä säästää akkua.

Tietyissä valaistusolosuhteissa puhelimen voi olla vaikea havaita, milloin katsot muualle.

Huomioiva näyttö-toiminnon ottaminen käyttöön:

1. **Avaa Moto-sovellus**.
2. Valitse **☰** > **Moto Näyttö**.
3. Valitsemalla **Huomioiva näyttö** voit ottaa ominaisuuden käyttöön tai poistaa sen käytöstä.

Tietoja turvallisuudesta

Näytön lukituksen asetukset

Suojaa puhelimesi määrittämällä [näyttö lukittumaan](#), kun se siirtyy lepotilaan:

- Valitse lukituksen avaamiseen [kuvio, PIN-koodi tai salasana](#).
- Lisää Smart Lock, jotta lukitus avautuu automaattisesti, kun puhelin liitetään [luotettuun laitteeseen](#) tai kun käytät [kasvojentunnistusta](#), ja jotta se pysyy lukitsemattomana, kun olet [luotetussa paikassa](#) (kuten kotona tai työpaikalla) tai kunnes [asetat sen pois ulottuviltasi](#).
- [Lukitusnäytöstä](#) voit käyttää ilmoituksia ja pika-asetuksia, soittaa puhelun ja käynnistää kameran.
- Lukitusta puhelimesta voi soittaa hätäpuheluja. Lukittu puhelin hälyttää yhä; puhelimen lukitusta ei tarvitse avata puheluun vastaamiseksi.
- Jos unohdat kuvion, PIN-koodin tai salasanan, noudata [näitä ohjeita](#).

Voit muokata lukitusnäyttöä lisäämällä [yhteystietosi](#). Voit myös [säätää](#), mitkä ilmoitukset tulevat lukitusnäytöllesi.

NFC-siirrot

NFC (Near Field Communication) on lyhyen kantaman langaton tekniikka, jonka avulla voi [siirtää nopeasti tietoa](#) puhelimen ja muiden NFC-ominaisuudella varustettujen älypuhelimien, älykkäiden lisälaitteiden ja älykkäiden julisteiden välillä. Lisäksi puhelimella voi [maksaa napauttamalla](#) NFC-tekniikan ansiosta.

Viestintä NFC:n ja muiden laitteiden välillä on turvallista:

- NFC toimii vain lyhyellä kantamalla (muutaman senttimetrin etäisyydellä), joten on epätodennäköistä, että muodostaisit yhteyden vahingossa. Salakuuntelijan olisi oltava erittäin lähellä sinua, jotta hän pystyisi kaappaamaan NFC-signaalin. Lisäksi sinun pitäisi joka tapauksessa hyväksyä yhteys ennen tietojen lähettämistä tai vastaanottamista.
- Puhelimesi käyttää uusinta tietoturva-, salaus- ja todennustekniikkaa henkilökohtaisten tietojesi suojaamiseen.
- Voit poistaa NFC:n käytöstä, kun et tarvitse sitä. Vaikka NFC olisi KYLLÄ, se poistetaan kuitenkin automaattisesti käytöstä, kun puhelimen näyttö lukitaan.

Näistä turvaominaisuuksista huolimatta kehotamme, että vaihdat tietoja vain luotettavien laitteiden kanssa.

Muita suojaustoimia

Jos haluat lisäsuojauksia, voit myös

- [Suoja](#) puhelimesi, jos se katoaa tai se varastetaan. Käytä Paikanna puhelin -sovellusta.

- muodostaa yhteyden [virtuaaliseen yksityisverkkoon \(VPN\)](#), jos haluat käyttää tiedostoja suojatussa verkossa
- Lisäämällä [SIM-kortin lukituksen](#) voit estää muita käyttämästä mobiilisopimustasi ja tilisi tietoja, jos puhelin varastetaan.
- [Estä virukset](#) ja muut tietoihisi ja tietosuojasi kohdistuvat hyökkäykset Google Play Protect -sovelluksella.



Haitallisilta sovelluksilta suojautuminen

Puhelimen tarkistaminen haitallisten sovellusten varalta

Play Protect auttaa suojaamaan puhelinta tekemällä puhelimeen automaattisen tarkistuksen mahdollisesti haitallisten sovellusten varalta.

Jos Play Protect löytää mahdollisesti haitallisen sovelluksen, se pysäyttää sen suorittamisen. Se myös varoittaa sinua tällaisesta sovelluksesta, jotta voit poistaa sen asennuksen.

Voit katsella tuloksia tai tehdä uuden tarkistuksen seuraavasti:

1. [Avaa Play-kauppa](#) -sovellus.
2. Valitse  > **Omat sovellukset ja pelit**.
3. Tee jompikumpi seuraavista:
 - Jos haluat nähdä viimeisimmän tarkistuksen tulokset, katso kohdassa PÄIVITYKSET -kuvakkeen vieressä olevaa viestiä.
 - Jos haluat tarkistaa puhelimen uudelleen, kosketa -kuvaketta.

Jos puhelimen toiminta vaikuttaa hitaalta



Jos olet tarkistanut puhelimen mahdollisesti haitallisten sovellusten varalta, mutta puhelimen toiminta vaikuttaa hitaalta, kokeile seuraavia [vianmääritysohjeita](#).

Kadonneen puhelimen toimintojen määrittäminen

Paikanna puhelin mahdollistaa puhelimen etäpaikantamisen, -lukitsemisen ja -tyhjentämisen. Puhelimen paikantaminen edellyttää, että [paikannuspalvelut](#) ovat käytössä. Vaikka paikannuspalvelut eivät olisi käytössä, voit silti lukita ja tyhjentää puhelimen, mutta et näe sen nykyistä sijaintia.

Näin varmistat, että Paikanna puhelin on käytössä puhelimesasi:

1. Valitse [Asetukset](#) > **Suojaus ja sijainti**.

2. Valitse **Paikanna puhelin** ja ota se käyttöön .
3. Katso lisätietoja valitsemalla  > **Ohje ja palaute**.

Voit etsiä kadonneen tai varastetun puhelimesi siirtymällä tietokoneella osoitteeseen android.com/find.

Aseta näytön lukitus

Näytön lukituksen asetukset

Jos näytön lukitus on määritetty, sinua pyydetään avaamaan puhelimen lukitus aina, kun käynnistät puhelimen tai [herätät näytön](#).

Ei lukitusta:

- **Ei mitään:** tämä ei suojaa, mutta voit avata aloitusnäytön nopeasti.
- **Pyyhkäisy:** Pyyhkäise  ylös. Tämä estää soittamisen vahingossa mutta ei suojaa puhelinta.

Lukitus:

- **Kuvio:** piirrä kuvio ruudukkoon.
- **PIN-koodi:** Anna 4–16-numeroinen koodi. PIN-koodi on sitä turvallisempi, mitä pitempi se on.
- **Salasana:** Määritä salasana, jossa on 4–16 kirjainta, numeroa tai symbolia. Pitkä, vahva salasana on turvallisin valinta.

Kun käytät jotakin kolmesta lukituksesta, voit avata lukituksen myös [sormenjälkitunnistimella](#) ja määrittää puhelimen [lukituksen avautumaan automaattisesti](#) tietyissä tilanteissa.

Näytön lukituksen asettaminen tai muuttaminen

1. Valitse [Asetukset](#) > **Suojaus ja sijainti**.
2. Valitse **Näytön lukitus** ja valitse haluamasi lukitustyyppi.

Jotkin vaihtoehdoista eivät ole käytettävissä, jos puhelimeen on lisätty [VPN](#) tai työ- tai yrityssähköpostitili.



Salasanan tai kuvion piilottaminen

Voit piilottaa salasanasi tai kuviosi, jotta muut eivät näe sitä, kun avaat näytön lukituksen.

Salasanojen piilottaminen:

1. Valitse [Asetukset](#) > **Suojaus ja sijainti** > **Lisäasetukset**.
2. Poista **Näytä salasanat** käytöstä .

Kuvioiden piilottaminen:

1. Valitse [Asetukset](#) > **Suojaus ja sijainti**.
2. Valitse .
3. Poista **Näytä kuvio** käytöstä .

Lukitusnäytön suojauksen tiukentaminen nopeasti

Lukituksen avaaminen [sormenjälkitunnistimen](#) avulla ja [automaattisen lukituksen avaamisen](#) määrittäminen helpottavat puhelimen suojaamista ja minimoivat PIN-koodin, kuvion tai salasanan antamistarpeen. Joskus turvallisuus on kuitenkin käyttömukavuutta tärkeämpää. Voit tiukentaa lukitusta tilapäisesti ja estää lukitusnäytön ilmoitukset.

Voit määrittää toiminnon seuraavasti:

1. Valitse [Asetukset](#) > [Suojaus ja sijainti](#) > [Lukitusnäytön asetukset](#).
2. Ota **Näytä lukitusasetus** käyttöön .

Voit käyttää toimintoa seuraavasti:

1. Kosketa virtapainiketta pitkään.
2. Valitse **Lukitse**.

Sormenjälkitunnistin ja automaattinen lukituksen avaus poistetaan käytöstä, ja ilmoitukset eivät näy lukitusnäytössä.

3. Poistu Lukitse-tilasta avaamalla puhelimen lukitus PIN-koodilla, kuviolla tai salasanalla.

Näytön lukituksen avaaminen automaattisesti

Jos käytät PIN-koodia tai kuviota, voit:

- pitää puhelimen lukitsemattomana, kun se on [yhdistetty toiseen laitteeseen](#), kuten äänentoistojärjestelmään
- pitää puhelimen lukitsemattomana [tietyissä sijainnissa](#)
- pitää puhelimen lukitsemattomana, kun [pitelet tai kannat](#) sitä
- poistaa lukituksen [kasvoillasi](#)
- poistaa lukituksen [äänelläsi](#).

Vihjeet:

- Avatessasi lukitusta voit pyyhkäistä ylöspäin missä tahansa kohtaa näyttöä. -kuvaketta ei tarvitse valita.
- Jotkin näistä vaihtoehdoista eivät ole käytettävissä, jos puhelimeen on lisätty [VPN](#) tai työ- tai yrityssähköpostitili.

Vianmääritys

Jos unohdit PIN-koodin, kuvion tai salasanan, kokeile seuraavia [vianmääritysohjeita](#).

Lukituksen poistaminen luotetuilla laitteilla

Luotettujen laitteiden määrittäminen

Voit pitää puhelimen lukitsemattomana, kun se on yhdistetty luotettuun laitteeseen, kuten Bluetooth-kelloon tai autoon.

1. Varmista, että olet
 - Määritä puhelimen [näytön lukitus](#).
 - Puhelimen [Bluetooth](#)-yhteys on otettu käyttöön.
 - tehnyt pariliitoksen puhelimen ja laitteen välillä.

2. Siirry kohtaan [Asetukset](#) .

3. Valitse **Suojaus ja sijainti > Smart Lock**.

Jos Smart Lock ei näy, kokeile seuraavia toimia:

- Päivitä Google Play -palvelut. Hae aloitusnäytön Google-hakusovelluksessa ”Google Play -palvelut” ja avaa sovellus Google Playssa koskettamalla sovellusta.
- Valitse **Asetukset > Suojaus ja sijainti > Lisäasetukset > Luotettavat tahot** ja ota **Smart Lock** käyttöön.

4. Avaa puhelimen lukitus ja valitse **Luotetut laitteet > LISÄÄ LUOTETTU LAITE**.

5. Valitse laite koskettamalla sitä liitettyjen laitteiden luettelosta.

Vihje: Jos laite ei ole luettelossa, varmista, että siihen on [muodostettu yhteys](#).

Kun puhelin liitetään määrittämääsi laitteeseen, puhelimen lukitus avautuu automaattisesti.

Luotettujen laitteiden poistaminen

1. Siirry kohtaan [Asetukset](#) .
2. Valitse **Suojaus ja sijainti > Smart Lock**.
3. Avaa puhelimen lukitus ja valitse **Luotetut laitteet**.
4. Valitse laitteen nimi ja vahvista valitsemalla **OK**.

Puhelimen manuaalinen lukitseminen

Jos puhelin on pidettävä lukittuna, kun se on yhdistettynä luotettuun laitteeseen, voit lukita puhelimen manuaalisesti.

Valitse lukitusnäytössä . Puhelin pysyy lukittuna, kunnes poistat lukituksen manuaalisesti.

Lukituksen poistaminen kasvoilla

Kasvojentunnistuksen määrittäminen

1. Varmista, että olet määrittänyt puhelimen [näytön lukituksen](#).
2. Siirry kohtaan [Asetukset](#) .
3. Valitse **Suojaus ja sijainti > Kasvojentunnistus**.

Jos valinta näkyy harmaana, valitse **Asetukset > Suojaus ja sijainti > Laitteenhallintasovellukset** ja estä laitteen järjestelmänvalvoja.



4. Seuraa näytön ohjeita. Varmista, että kasvosi ovat kokonaan alueen sisäpuolella.

Puhelin etsii kasvosi ja poistaa lukituksen tunnistettuaan kasvosi aina, kun käynnistät puhelimen tai herätät sen. Huomioi, että puhelimen lukituksen voi poistaa sinua muistuttava henkilö.

Kasvojentunnistustiedot ovat turvallisesti tallennettuina puhelimesiasi.

Puhelimen lukituksen poistaminen

1. Näytä kasvosi lukitusnäytölle.

 tulee näkyviin, kun puhelin etsii kasvosi. Kun se tunnistaa sinut, sen lukitus avautuu ja näyttöön ilmestyy .

2. Pyyhkäise  ylöspäin.

Jos puhelin ei tunnista sinua, se pysyy lukittuna ja näyttöön tulee jokin näistä kuvakkeista.

Kuvake Lukituksen avaaminen



Käytä salasanaa, PIN-koodia tai kuviota



Käytä sormenjälkitunnistinta

Poista kasvojentunnistus käytöstä

1. Siirry kohtaan [Asetukset](#) .
2. Valitse **Suojaus ja sijainti > Kasvojentunnistus**.
3. Avaa puhelimen lukitus ja valitse **Poista käytöstä kasvojentunnistus**.

Vianmääritys

Jos puhelin ei tunnista kasvojasi, toimi seuraavasti:

1. Siirry kohtaan [Asetukset](#) .
2. Valitse **Suojaus ja sijainti > Kasvojentunnistus**.
3. Avaa puhelimen lukitus ja valitse **Skannaa kasvot uudelleen**.
4. Seuraa näytön ohjeita.

Avaa lukitus luotetuissa paikoissa

Määritä luotetut paikat

Vältä toistuva puhelimen lukituksen avaaminen, kun olet tutussa tai luotetussa paikassa (kuten kotona tai työpaikalla), käyttämällä Smart Lock -toimintoa. Voit silti tarvittaessa lukita puhelimen luotetuissa paikoissa manuaalisesti.

1. Varmista, että olet:
 - määrittänyt puhelimen [näytön lukituksen](#)
 - ottanut [sijaintipalvelut](#) käyttöön
 - antanut halutessasi kodin ja työpaikan sijainnit kohdassa Maps ( > **Muok. koti- tai työosoitetta**).
2. Siirry kohtaan [Asetukset](#) .
3. Valitse **Suojaus ja sijainti > Smart Lock**.

Jos Smart Lock ei näy, kokeile seuraavia toimia:

- Päivitä Google Play -palvelut. Hae aloitusnäytön Google-hakusovelluksessa ”Google Play -palvelut” ja avaa sovellus koskettamalla sitä.
 - Valitse **Asetukset > Suojaus ja sijainti > Lisäasetukset > Luotettavat tahot** ja ota **Smart Lock** käyttöön.
4. Avaa puhelimen lukitus ja valitse **Luotetut paikat**.
 5. Omien paikkojen määrittäminen:
 - Jos määritit kodin tai työpaikan sijainnit kohdassa Maps, ota paikka halutessasi käyttöön valitsemalla paikan nimi.
 - Voit lisätä sijainnin valitsemalla **Lisää luotettu paikka**. Voit lisätä nykyisen sijainnin vahvistamalla sen tai valita  , kirjoittaa lisättävän osoitteen ja valita **Valitse tämä sijainti**.

Puhelimen lukitseminen manuaalisesti

Lukitse puhelimesi, kun olet luotetussa paikassa, valitsemalla lukitusnäytössä . Puhelin pysyy lukittuna, kunnes seuraavan kerran avaat lukituksen manuaalisesti.

Luotettujen paikkojen poistaminen

1. Siirry kohtaan [Asetukset](#) .
2. Valitse **Suojaus ja sijainti > Smart Lock**.
3. Avaa puhelimen lukitus ja valitse **Luotetut paikat**.
4. Poista sijainti luotetuista paikoistasi:
 - Poista Maps-sovelluksessa määritetty kotisi tai työpaikkasi sijainti käytöstä valitsemalla sijainnin nimi. Jos haluat poistaa osoitteet kokonaan, se pitää tehdä Maps-sovelluksessa.
 - Poista muut lisäämäsi omat paikat valitsemalla sijainnin nimi ja sen jälkeen .

Puhelimen pitäminen lukitsemattomana, kun se on mukanas

Voit pitää puhelimesi lukitsemattomana, kun se on kädessäsi tai kannat sitä taskussasi tai laukussasi. Sinun tarvitsee vain kerran avata lukitus, niin puhelimesi ei lukitu uudelleen, ennen kuin asetat puhelimen pois ulottuviltasi (tai lukitset sen manuaalisesti).

1. Varmista, että olet ottanut käyttöön [näytön lukituksen](#).
2. Siirry kohtaan [Asetukset](#) .
3. Valitse **Suojaus ja sijainti > Smart Lock**.
Jos Smart Lock ei näy, kokeile seuraavia toimia:
 - Päivitä Google Play -palvelut. Hae aloitusnäytön Google-hakusovelluksessa ”Google Play -palvelut” ja avaa sovellus koskettamalla sitä.
 - Valitse **Asetukset > Suojaus ja sijainti > Lisäasetukset > Luotettavat tahot** ja ota **Smart Lock** käyttöön.
4. Avaa puhelimen lukitus ja valitse **Havaitsee kantamisen**.
5. Ota toiminto käyttöön.



Avaaminen äänikomennoilla

Äänitodennuksen määrittäminen

Jos käytät ”OK, Google” -komentoja [äänikomentoihin](#), voit avata puhelimen lukituksen Smart Lock avulla, kun puhelin tunnistaa äänesi.

1. Varmista, että olet ottanut käyttöön [näytön lukituksen](#).
2. Siirry kohtaan [Asetukset](#) .
3. Valitse **Suojaus ja sijainti > Smart Lock**.

Jos Smart Lock ei näy, kokeile seuraavia toimia:

- Päivitä Google Play -palvelut. Hae aloitusnäytön Google-hakusovelluksessa ”Google Play -palvelut” ja avaa sovellus koskettamalla sitä.
 - Valitse **Asetukset > Suojaus ja sijainti > Lisäasetukset > Luotettavat tahot** ja ota **Smart Lock** käyttöön.
4. Avaa puhelimen lukitus ja valitse **Voice Match**.
 5. Ota **Käyttö Voice Matchin avulla** käyttöön . Jos et ole vielä määrittänyt ”OK, Google” -käynnistysilmausta, tallenna se näytön ohjeiden mukaisesti.
 6. Varmista, että **Avaa lukitus Voice Matchin avulla** on käytössä .

Puhelimen lukituksen avaaminen

1. Sano [lukitusnäytössä](#) ”OK, Google”.
Puhelimen lukitus avautuu ja voit käyttää komentoja.
2. Suorita haluamasi tehtävä [sanomalla komento ääneen](#).

Jos puhelin ei tunnista ääntäsi, avaa lukitus salasanalla, PIN-koodilla tai kuviolla.

Poista äänitodennus käytöstä

1. Siirry kohtaan [Asetukset](#) .
2. Valitse **Suojaus ja sijainti > Smart Lock**.
3. Avaa puhelimen lukitus ja valitse **Voice Match**.
4. Poista **Avaa lukitus Voice Matchin avulla** käytöstä .

Sormenjälkisuojauksen käyttäminen

Sormenjälkisuojauksen määrittäminen

[Sormenjälkitunnistimen](#) avulla voit avata puhelimen lukituksen, maksaa nopeasti ja turvallisesti verkossa sekä kaupoissa ja kirjautua pankki- ja rahoitussovelluksiin.

1. Valitse [Asetukset](#) > **Suojaus ja sijainti**.
2. Valitse **Sormenjälki**.
3. Tallenna sormenjälkesi näytön ohjeiden mukaan käyttämällä puhelimen kääntöpuolella olevaa [tunnistinta](#).

Sormenjäljet [tallennetaan suojatusti](#) puhelimeen.

Muiden sormenjälkien lisääminen

Muista, että

- jos usea käyttäjä [jakaa puhelimen](#), kunkin käyttäjän on lisättävä sormenjälkensä omassa [käyttäjäprofiilissaan](#) eikä omistajan profiiliin kautta.
- Kaikki, joiden sormenjälkiä on lisätty käyttäjäprofiiliin, voivat avata puhelimen lukituksen ja vahvistaa ostoksia vastaavalla [Google-tilillä](#) tai sovelluksissa.

Lisää haluamasi määrä sormenjälkiä tunnistimen avulla:

1. Valitse [Asetukset](#) > **Suojaus ja sijainti**.
2. Valitse **Sormenjälki** ja syötä kuvio, PIN-koodi tai salasana henkilöllisyytesi varmistamiseksi.
3. Valitse **Lisää sormenjälki**.
4. Tallenna toinen sormenjälki sormenjälkitunnistimen avulla.
5. Nimeä kukin sormenjälki uudelleen. Kosketa nykyistä nimeä, kirjoita nimi ja valitse **OK**.

Sormenjäljen poistaminen

1. Valitse [Asetukset](#) > **Suojaus ja sijainti**.
2. Valitse **Sormenjälki** ja syötä kuvio, PIN-koodi tai salasana henkilöllisyytesi varmistamiseksi.
3. Valitse  sormenjäljen vierestä.

Puhelimen lukituksen avaaminen sormenjäljellä

Kun haluat herättää ja avata näytön tai kun näytössä näkyy , vahvista henkilöllisyytesi koskettamalla tunnistinta.

Saat lisää tilaa näyttöön poistamalla käytöstä siirtymiskuvakkeet  ja käyttämällä sormenjälkitunnistinta siirtymiseen. Ota [Yhden painikkeen siirtyminen](#) käyttöön Moto -sovelluksessa.

Vihje: Voit tilapäisesti poistaa käytöstä avaamisen sormenjäljellä ja lukitusnäytön ilmoitukset [Lukitse-tilassa](#).

Sovelluksiin kirjautuminen sormenjäljen avulla

Sormenjälkitunnistimen käyttö kolmannen osapuolen sovelluksissa:

- Varmista, että sovellus tukee sormenjälkitunnistusta.
- [Asenna](#) sovellus ja muuta sen asetuksia: ota esimerkiksi käyttöön sovelluksen avaaminen sormenjälkitunnistimella.
- Lisätietoja on sovelluksen ohjeessa.

Miksi minulta kysytään vielä PIN-koodia/kuviota?

Parhaan mahdollisen suojauksen takaamiseksi sinun on edelleen annettava avauskuvio, PIN-koodi tai salasana:

- Aina, kun käynnistät puhelimen
- Kun puhelimen lukituksen edellisestä avauksesta on yli 72 tuntia
- Kun siirryt kohtaan **Asetukset > Suojaus ja sijainti > Sormenjälki**
- tunnistin ei voi lukea sormenjälkeä

Ongelmien korjaaminen

Ongelma: anturi ei toisinaan pysty lukemaan sormenjälkiäni.

Jokaisen sormen sormenjälki on ainutlaatuinen. Jos olet lisännyt vain yhden sormenjäljen, lisää sormenjäljet muista sormista, joita haluat käyttää anturin kanssa.

Anturi ei ehkä pysty lukemaan sormenjälkiä, jos sormi on:

- Märkä
- Öljyinen
- Likainen
- Loukkaantunut (lisää muiden sormiesi sormenjäljet ja käytä niitä, kunnes sormi on parantunut.)

Jos sormenjälkitunnistus ei toimi odotetulla tavalla, [poista](#) sormenjälkesi ja lisää se uudelleen.

Ongelma: Sormenjälki-vaihtoehto on kadonnut Suojaus ja sijainti-valikosta.

Tarkista jokaisen vianmääritysvaiheen jälkeen, onko ongelma ratkennut.

1. Katkaise virta puhelimesta ja kytke se sitten takaisin.
2. Tarkista, onko puhelimeen saatavilla [ohjelmistopäivityksiä](#).
3. Tarkista sovelluspäivitykset.

[Avaa Play-kauppa](#) -sovellus ja valitse  > **Omat sovellukset ja pelit**.

4. Käytä [suojattua tilaa](#), jos haluat selvittää, aiheuttavatko asentamasi sovellukset havaitsemasi ongelman. Poista ohjelmien asennus tarvittaessa.

Jos anturi toimii oikein suojatussa tilassa, ongelman aiheuttaa todennäköisesti kolmannen osapuolen sovellus. Nämä sovellukset voivat aiheuttaa ongelmia: lukitusnäyttösovellukset, sovelluslukitukset, jotka käyttävät sormenjälkianturia, sekä RAM-muistin tehostimet ja puhdistimet.

5. [Palauta](#) puhelimen alkuasetukset.

Paikannuspalvelujen käyttäminen

Tietoja sijaintitiedoista

Voit antaa puhelimesi käyttää GPS:ää, Wi-Fi-verkkoja ja mobiiliverkkoja sijaintisi arviointiin. Sovellukset, joille olet myöntänyt luvan, voivat käyttää näitä tietoja sijaintiin perustuvien palveluiden tarjoamiseen. Näitä ovat esimerkiksi mahdollisuus kirjautua johonkin sijaintiin, tarkastella julkista liikennettä, etsiä lähellä olevia ravintoloita ja merkitä valokuviisi sijainnit, joissa olet ottanut kuvat.

Sijainnin ottaminen käyttöön tai poistaminen käytöstä

Määritä, mitä sijaintitietoja puhelimesi voi käyttää:

1. Valitse [Asetukset](#) > **Suojaus ja sijainti** > **Sijainti**.
2. Ota asetus käyttöön tai poista se käytöstä sen mukaa, haluatko antaa tai poistaa oikeudet sijaintitietoihisi. Kun asetus on poissa käytöstä, puhelimesi ei pysty paikantamaan sinua tarkasti tai jakamaan tietoa millekään sovellukselle. Käytöstä poistaminen tarkoittaa kuitenkin sitä, ettet voi käyttää monia hyödyllisiä ominaisuuksia ja sovelluksia.

Vihje: Lisää Sijainti ruutu pika-asetuksiin, [avaamalla](#) pika-asetukset. Kosketa  . Vedä sitten Sijainti ruutu haluamaasi paikkaan.

Sijaintiasi käyttävien sovellusten tarkistaminen

Voit tarkistaa, mitkä sovellukset ovat käyttäneet sijaintiasi viimeksi:

1. Valitse **Asetukset** > **Suojaus ja sijainti** > **Sijainti**.
2. Tarkista kohdasta Viimeisimmät sijaintipyynnöt sovellukset, jotka ovat vastaanottaneet sijaintisi hiljattain.
3. Sijainnin käytön estäminen sovelluksessa:
 1. Valitse **Sovellustason käyttöoikeudet**.
 2. Poista **Sijainti** käytöstä .

Lukitse SIM-kortti

Määritä SIM-kortin lukitus

SIM-kortissa on operaattorin oletusarvoinen PIN-koodi. Sen avulla voit määrittää valinnaisen SIM-kortin lukituksen, joka estää muita käyttämästä mobiilisopimustasi ja tilisi tietoja, jos puhelin varastetaan.

Jos lisäät SIM-kortin lukituksen, sinun on annettava PIN-tunnus joka kerta, kun vaihdat SIM-korttia tai käynnistät puhelimen uudelleen.

1. Varmista, että SIM-kortin mukana toimitettu PIN-koodi on käytettävissäsi. Jos sinulla ei ole sitä, ota yhteys operaattoriin.
2. Valitse **Asetukset** > **Suojaus ja sijainti** > **Lisäasetukset** > **SIM-kortin lukitus**.
3. Jos puhelimessa on kaksi SIM-korttia, kosketa lukittavaa SIM-korttia.
4. Ota **Lukitse SIM-kortti** käyttöön .
5. Anna operaattorin toimittama PIN-tunnus ja noudata näytön ohjeita.

Poista SIM-kortin lukitus

Kun näet kehoitteen, määritä SIM-kortin lukitus antamalla PIN-koodi.

Vaara: Jos kirjoitat PIN-koodin väärin useita kertoja, SIM-kortti lukittuu.

Jos olet poistanut SIM-kortin käytöstä vahingossa

Jos kirjoitat PIN-koodin väärin useita kertoja, SIM-kortti lukittuu.

Pyydä operaattorilta PUK-koodi (PIN unlock key), jotta voit ottaa SIM-kortin käyttöön uudelleen.

Tilien lisääminen ja poistaminen

Tietoja tileistä

Kun määritit puhelimesi, sinua pyydettiin lisäämään Google-tili. Jos ohitit tämän pyynnön, määritä tili nyt, jotta voit ladata Play-kauppa -sovelluksia, mukauttaa tietosyötteitä, käyttää Gmail- ja Kalenteri-sovelluksia sekä muita [tilisi](#) sisältämiä sovelluksia.

Voit lisätä myös muita verkkotilejä.

Voit määrittää, mitkä kunkin tilisi ominaisuuksista ja sovelluksista [synkronoidaan](#) puhelimesi kanssa.

Google-tilin lisääminen

Lisää [Google-tili](#) seuraavasti:

1. Siirry kohtaan [Asetukset](#) .
2. Valitse **Tilit > Lisää tili**.
3. Valitse **Google** ja lisää nykyinen tili tai luo uusi seuraamalla näytön ohjeita.
4. Kun tili on lisätty, [Kalenteri](#) - ja [Yhteystiedot](#) -sovelluksiin sekä muihin tilitoimintoihin ja sovelluksiin päivitetään lisäämäsi tilin tiedot. Voit tarkastella ja muuttaa asetuksia, jotka määrittävät, mitä tietoja puhelimesi kanssa [synkronoidaan](#).

Vihje: Pidä sovellukset [ajan tasalla](#). Näet onko Google-tiliisi liittyvistä sovelluksista saatavilla uusia versioita valitsemalla Play-kauppa > ☰ > **Omat sovellukset ja pelit**.

Muun kuin Google-tilin lisääminen

Voit lisätä yrityksen sähköpostitilejä, henkilökohtaisia sähköpostitilejä tai muita tilejä. Monet yhteisöpalveluiden tileistä määritetään automaattisesti sovelluksen asennuksen yhteydessä.

1. Siirry kohtaan [Asetukset](#) .
2. Valitse **Tilit > Lisää tili**.
3. Tee jompikumpi seuraavista:
 - Valitse lisättävän tilin tyyppi ja seuraa näytön ohjeita. [Lue lisää](#) sähköpostitilien määrittämisestä.
 - Jos et näe lisättävän tilin tyyppiä, [asenna](#) siihen liittyvä sovellus Play-kauppasta ja kirjaudu tilillesi kyseisen sovelluksen kautta.
4. Kun tili on lisätty, siihen liittyviin toimintoihin ja sovelluksiin päivitetään lisäämäsi tilin tiedot. Jos haluat tarkastella ja muuttaa asetuksia, jotka määrittävät, mitä tietoja puhelimesi kanssa [synkronoidaan](#), valitse tilin tyyppi ja sitten tilin nimi.

Tilin poistaminen

Jos poistat tilin, kaikki [synkronoimasi](#) tiedot poistetaan puhelimesta, mutta ei tililtä.

Muiden tilien poistaminen:

1. Valitse **Asetukset** > **Tilit**.
2. Kosketa tilin nimeä.
3. Valitse **Poista tili**.

Vihje: Jos sinulla ongelmia yrityksen tilin poistamisessa, siirry kohtaan **Asetukset** > **Suojaus ja sijainti** > **Laitteenhallintasovellukset** ja poista valinta kyseisen tilin kohdalla olevasta ruudusta. Yritä sitten uudelleen poistaa tili.



Tilien ja sovellusten synkronoiminen

Tietoja synkronoinnista

Voit hallita sitä, miten [tileihisi](#) liitetyt sovellukset synkronoidaan puhelimesasi. Voit joko pitää ne kaikki automaattisesti ajan tasalla tai määrittää synkronoitaviksi vain tietyt sovellukset. Tarvittaessa tiedot voi koska tahansa synkronoida manuaalisesti.



Mitä enemmän tietoja synkronoit, sitä enemmän [akkua](#) puhelimesi käyttää. Jos sinun tarvitsee säästää akun virtaa, synkronoi vain tärkeimmät tilitoiminnot ja sovellukset. Jos haluat [vähentää mobiilidatan käyttöä](#), poista automaattinen synkronointi kokonaan käytöstä ja synkronoi tilit manuaalisesti. Vaihtoehtoisesti voit synkronoida tilit manuaalisesti vasta sitten, kun käytettävissäsi on Wi-Fi-yhteys.

Tilin automaattista synkronointia koskevien asetusten mukauttaminen

1. Siirry kohtaan **Asetukset** > **Tilit**.
2. Kosketa tilin nimeä.
 -  tilin nimen vieressä tarkoittaa, että kaikki tilin tiedot tai osa niistä on määritetty synkronoitaviksi automaattisesti.
 -  tilin nimen vieressä tarkoittaa, että tiliä ei synkronoida automaattisesti.
3. Valitse **Tilin synkronointi**.
4. Tarkista tiedot ja lisää valinta synkronoitavien tilitietojen tyyppien kohdalle tai poista haluamasi valinnat. Voit esimerkiksi määrittää, että [Google-tilisi](#) synkronoi tiedot Kalenterin ja Gmailin kanssa, mutta ei Driven kanssa.

Synkronoinnin poistaminen käytöstä ei tarkoita sitä, että tiedot poistettaisiin puhelimesta. Niitä ei vain enää synkronoida Internetissä olevan version kanssa.

Automaattisen synkronoinnin ottaminen käyttöön / poistaminen käytöstä kaikilla tileillä

1. Valitse **Asetukset** > **Tilit**.
2. Ota **Synkronoi tiedot automaattisesti** käyttöön  tai poista se käytöstä .

Jotta voit saada viesti-, sähköposti-, kalenteri- tai muiden sovellusten päivityksiä, tilit on synkronoitava manuaalisesti.

Manuaalinen synkronointi

1. Valitse **Asetukset** > **Tilit**.
2. Kosketa tilin nimeä.
3. Valitse **Tilin synkronointi** >  > **Synkronoi nyt**.

Vianmääritys



Jos ilmenee ongelmia, yritä ratkaista ne noudattamalla seuraavia [vianmääritysohjeita](#).

Omien tietojen hallinta



Miten Google käyttää ja suojaa tietojasi

Google kerää tietojasi voidakseen tarjota juuri sinulle mukautettuja palveluja ja sisältöä. Tietoja kerätään [Googlen tietosuojakäytännön](#) mukaisesti.

Kohteiden poistaminen historiatiedoista

1. **Avaa Google** -sovellus.
2. Valitse  > **Asetukset**.
3. Valitse **Tilit ja tietosuoja**.
4. Tee jompikumpi seuraavista:
 - Näet luettelon kaikista tiedoistasi valitsemalla **Omat tapahtumat**. Voit poistaa kohteita valitsemalla  > **Poista**.
 - Voit tarkastella ja poistaa toimintojen historiatietoja (haku, YouTube, äänikomennot, sijaintipalvelut) valitsemalla **Google-toimintojen hallinta**. Valitse kunkin toiminnon kohdalla **Hallinnoi toimintaa** ja poista tarvittaessa.

Ota tietojen kerääminen käyttöön tai poista se käytöstä

1. [Avaa Google](#) -sovellus.
2. Valitse ☰ > **Asetukset**.
3. Valitse **Tilit ja tietosuoja** > **Google-toimintojen hallinta**.
4. Keskeytä tietojen kerääminen valitsemalla  tai aloita se uudelleen valitsemalla .

Hätätietojen määrittäminen

Voit määrittää hätätapauksessa tarvittavia tietoja, kuten hätäyhteystiedon, ja terveystietoja, kuten veriryhmän.

Pelastushenkilöstö tai muut henkilöt näkevät nämä tiedot lukitusnäytössä.

Hätätapauksessa tarvittavien tietojen määrittäminen:

1. Valitse **Asetukset** > **Järjestelmä** > **Tietoja puhelimesta**.
2. Valitse **Hätätilannetiedot**.
3. Määritä tietosi.

Pelastushenkilöstö tai muut henkilöt näkevät nämä tiedot:

1. pyyhkäisemällä lukitusnäytössä ylöspäin
2. valitsemalla näppäimistön alapuolella **Hätätilanne**
3. koskettamalla **Hätätilannetiedot**-kuvaketta kaksi kertaa.

Kirjaa IMEI-numerosi muistiin

IMEI (International Mobile Equipment Identity) -numero on yksilöllinen koodi, jonka avulla puhelimesi tunnistetaan. Sitä tarvitaan, kun otat yhteyttä tukeen takuuta koskevissa asioissa, ja tilanteissa, joissa puhelimesi on varastettu.

Palveluntarjoajat voivat IMEI-numeron avulla estää puhelinta käyttämästä matkapuhelinverkkoa, ja useat poliisin yksiköt pitävät kirjaa varastetuista puhelimista tätä numeroa käyttäen.

Et välttämättä tarvitse IMEI-numeroasi koskaan, mutta se kannattaa kuitenkin kirjata muistiin varmuuden vuoksi.

IMEI-numeron löytäminen:

1. Valitse **Asetukset** > **Järjestelmä** > **Tietoja puhelimesta**.
2. Näet numerosi valitsemalla **IMEI**.
3. Kirjoita ja tallenna numero johonkin, josta löydät sen helposti.

Saat IMEI-numeron näkyviin myös painamalla ***#06#** Puhelin-sovelluksessa. Joissakin puhelimissa MEID HEX -numero on IMEI-numero.

Oikeudellisten tietojen ja tuotetietojen löytäminen

Saat näkyviin puhelimen elektroniset säädöstiedot näkyviin valitsemalla **Asetukset** > **Järjestelmä** > **Oikeudelliset tiedot** > **Lakitiedot**.

Turvallisuus-, ympäristö- ja takuutiedot sekä muut oikeudelliset tiedot saat näkyviin valitsemalla **Asetukset > Järjestelmä > Oikeudelliset tiedot**.

Oikeudelliset tiedot saatetaan toimittaa myös painettuina puhelimen mukana.

Käytä useita kieliä

Vaihda näyttökieli

Olet valinnut kielen puhelintasi varten asennuksen aikana. Voit vaihtaa sen seuraavasti:

1. Valitse **Asetukset > Järjestelmä > Kielet ja syöttötapa > Kielet**.
2. Kosketa haluamaasi kieltä ja vedä se luettelon alkuun.
3. Jos haluamaasi kieltä ei ole näkyvissä, valitse **+**, lisää kieli ja vedä se sitten ensimmäiseen paikkaan.

Kaikki luetteloon lisätyt kielet näkyvät **näppäimistön välilyöntinäppäimessä**.

Jos haluat poistaa kielen, valitse **Asetukset > Järjestelmä > Kielet ja syöttötapa > Kielet ja valitse  > Poista**.

Kielen lisääminen näppäimistöön

Jos haluat käyttää näppäimistöä kielellä, joka ei ole näyttökielenä:

1. Valitse **Asetukset > Järjestelmä > Kielet ja syöttötapa > Virtuaalinen näppäimistö**.
2. Valitse **Gboard > Kielet**.
3. Valitse **Lisää näppäimistö**.
4. Valitse kieli.
5. Valitse **Valmis**.

Tämän jälkeen voit **vaihtaa kieltä** näppäimistössä valitsemalla .

Puhelimen jakaminen

Puhelimen jakamistapoja

- **Lisää käyttäjiä.** Jos jaat puhelimen perheen, ystävien tai kollegoiden kesken, voit määrittää jokaiselle oman käyttäjätilan
- **Lainaa puhelinta ihmisille vierastilassa.** Tämä on tilapäisempi tila, jonka sinä itse tai vieras voi poistaa lopuksi.
- **Kiinnitä näyttö.** Tämän avulla voit pitää näkyvissä yhden tietyn sovelluksen tai näytön. Voit esimerkiksi kiinnittää pelin, jolloin lapsesi ei pysty siirtymään muualle puhelimesi.

Tietoja omistajista, käyttäjistä ja vieraista

Omistaja voi:

- määrittää, voivatko käyttäjät tai vieraat soittaa puheluita tai lähettää tekstiviestejä, jolloin he näkevät myös puhelimen puhelu- ja viestihistorian
- nollata, päivittää ja poistaa sovelluksia
- poistaa käyttäjiä ja vieraita ja samalla niihin liittyvät tilit ja tiedot puhelimesta

Käyttäjät ja vieraat voivat

- määrittää [Google-tilejä](#) ja muita tilejä
- määrittää [näytön lukituksen](#)
- mukauttaa aloitusruutua ja tilojensa asetuksia
- lisää ja poistaa tilojensa sovelluksia sekä päivittää käyttämiään sovelluksia niiden asentajasta riippumatta.

Tärkeää: Estä muita siirtymästä omistajan profiiliin ja pääsemään käsiksi tietoihisi ottamalla käyttöön [näytön lukitus](#), ennen kuin jaat puhelimen käyttäjien tai vieraiden kanssa.

Kun jaat puhelimesi muiden käyttäjien ja vieraiden kanssa, osa sovelluksista on vain puhelimen omistajan käytettävissä.

Käyttäjien vaihtaminen

Vain omistaja voi siirtyä vierasprofiiliin puhelimen lainaamista varten tai vaihtaa käyttäjäprofiilia.

Voit vaihtaa käyttäjäprofiilia tai tarkistaa aktiivisen profiilin avaamalla [pika-asetukset](#). Jokin näistä kuvakkeista näkyy näytön yläreunassa, kun olet [määrittänyt käyttäjän](#) tai [lisännyt vieraan](#).

Kuvake Merkitys



Omistaja (Jos olet määrittänyt profiilisi kohdassa Yhteystiedot ja lisännyt kuvan, se ja nimesi näkyvät kuvakkeiden sijaan.)



Vieras



Lisätty käyttäjä

Käyttäjien lisääminen, muokkaaminen tai poistaminen

Käyttäjän lisääminen

Sinun on oltava laitteen omistaja, jotta voit lisätä käyttäjiä.

1. Estä muita siirtymästä omistajaprofiiliisi ja pääsemästä käsiksi tietoihisi määrittämällä [näytön lukitus](#) ennen puhelimen luovuttamista.
2. Valitse **Asetukset** > **Järjestelmä** > **Lisäasetukset** > **Useita käyttäjiä**.

Vihje: Voit lisätä käyttäjiä pika-asetuksista avaamatta puhelimen lukitusta valitsemalla **Asetukset** > **Järjestelmä** > **Lisäasetukset** > **Useita käyttäjiä** ja ottamalla asetuksen **Lisää käyttäjiä lukitusnäytöllä** käyttöön

3. Valitse **Lisää käyttäjä** > **OK**.
4. Määritä uuden käyttäjän profiili.

Puheluiden ja viestien rajoittaminen

Omistaja-profiilistasi käsin voit hallinnoida, voivatko käyttäjät soittaa puheluita ja lähettää tekstiviestejä puhelimestasi:

1. Valitse **Asetukset** > **Järjestelmä** > **Lisäasetukset** > **Useita käyttäjiä**.
Voit myös valita pika-asetuksista > **Lisäasetukset**.
2. Valitse käyttäjänimen vieressä.
3. Salli käyttäjän soittaa puheluita ja lähettää viestejä valitsemalla **Ota puhelut ja tekstiviestit käyttöön**.

Käyttäjän poistaminen

Voit poistaa itsesi käyttäjäluettelosta. Jotta voit poistaa muita käyttäjiä, sinun on oltava laitteen omistaja.

1. Valitse **Asetukset** > **Järjestelmä** > **Lisäasetukset** > **Useita käyttäjiä**.
Voit myös valita pika-asetuksista  > **Lisäasetukset**.
2. Tee jompikumpi seuraavista:
 - Jos haluat poistaa itsesi käyttäjäluettelosta, valitse .
 - Jos olet laitteen omistaja ja haluat poistaa muita käyttäjiä, kosketa haluamasi käyttäjän nimen vieressä näkyvää -kuvaketta.
3. Valitse **Poista käyttäjä**.

Vieraan lisääminen tai poistaminen

Lainaaminen vieraalle

Luo väliaikainen profiili puhelimen **jakamista** varten toisen henkilön kanssa.

1. Valitse **Asetukset** > **Järjestelmä** > **Lisäasetukset** > **Useita käyttäjiä**.
2. Jos haluat estää vierasta soittamasta puheluita, valitse  ja kytke **Ota puhelut käyttöön** pois käytöstä.
3. Valitse **Vieras**.
4. Jos olet aiemmin lainannut puhelintasi vieraalle, poista aiemmat vierasasetukset valitsemalla **Aloita alusta** tai pidä ne valitsemalla **Kyllä, haluan jatkaa**.

Vierasistunnon lopettaminen

1. Valitse **Asetukset** > **Järjestelmä** > **Lisäasetukset** > **Useita käyttäjiä**. Tai valitse pika-asetuksista .
2. Valitse **Poista vieras** > **Poista**.
Kaikki tiedot ja tämän istunnon aikana asennetut sovellukset poistetaan.

Puhelin on hidas tai epävakaa

Selvitä, mistä ongelmasta tarkalleen on kyse

Mitä ongelmia olet havainnut?

- Jos puhelimesi toimii hitaasti käyttäessäsi mitä tahansa sovellusta tai toimintoa, vika on luultavasti puhelimesta eikä siihen asennetussa sovelluksessa. Yritä ratkaista ongelma seuraavien vianmääritysohjeiden avulla.
- Jos ongelma liittyy johonkin tiettyyn sovellukseen, yritä ratkaista se noudattamalla seuraavia [sovelluskohtaisia vianmääritysohjeita](#).
- Jos käytät Wi-Fi-yhteyttä ja puhelimesi toimii hitaasti selatessasi verkkosivuja tai katsellessasi videoita verkossa, vika saattaa olla verkkoyhteydessä. Yritä käyttää jotakin toista Wi-Fi-verkkoa tai ota yhteyttä Internet-palveluntarjoajaasi.

Puhelimen suorituskykyongelmien vianmääritys

Tarkista jokaisen vaiheen jälkeen, onko ongelma ratkennut.

1. Sammuta puhelimesta virta ja kytke virta sitten takaisin.
 - Paina virtapainiketta pitkään ja valitse **Katkaise virta**.
 - Jos puhelimesi on jumissa, käynnistä se uudelleen painamalla virtapainiketta noin 7–10 sekunnin ajan.
2. Tarkista järjestelmäpäivitykset.

Valitse [Asetukset](#) > [Järjestelmä](#) > [Lisäasetukset](#) > [Järjestelmäpäivitykset](#).
3. Tarkista sovelluspäivitykset.

[Avaa](#) Play-kauppa -sovellus ja valitse ☰ > **Omat sovellukset ja pelit**.
4. Tarkista [käytävissä oleva tallennustila](#) ja vapauta tilaa tarvittaessa.

Puhelin tuntuu kuumalta

Yhteenveto

Puhelin voi tuntua normaalissa käytössä lämpimältä tai jopa kuumalta.

Puhelimen järjestelmä suojaa laitetta ylikuumentumiselta ja pyytää sinua tarvittaessa sulkemaan puhelimen ja odottamaan sen jäähtymistä. Joissain puhelimissa osaa toiminnoista voi käyttää jäähtymisen aikana.

Jos puhelin on ylikuumentunut, ota yhteyttä toisella puhelimella, tablet-laitteella tai tietokoneella [Motorolan tukipalveluun](#).

Puhelin voi kuumentua useasta eri syystä

Puhelin voi ylikuumentua seuraavista syistä:

- videoiden toistaminen, pelien pelaaminen tai muiden mediasovelluksien käyttäminen
- GPS-navigoinnin käyttäminen
- puhelimen yhteyden jakaminen tai sen käyttäminen Wi-Fi-yhteyspisteenä
- Puhelimen käyttäminen [lataamisen](#) aikana
- Suurien tietomäärien lataaminen

Katso miten voit estää puhelimen ylikuumentumisen

- Keskeytä toiminnot tai sovellukset, jotka käyttävät paljon puhelimen resursseja, ja anna puhelimen jäähtyä.
- Käytä vain puhelimen mukana toimitettua laturia.
- Pidä puhelin poissa suorasta auringonvalosta ja etäällä lämmönlähteistä.
- Älä säilytä puhelinta suljetuissa tai huonosti tuuletetuissa tiloissa, jotka kuumenevat helposti.
- Vähennä puhelimen [näytön kirkkautta](#).

Keskeytä puhelimen käyttäminen tai akun lataaminen.

Puhelimen ylikuumentuminen voi joskus aiheutua taustalla käynnissä olevista prosesseista, jotka käyttävät puhelimen resursseja, vaikka puhelinta ei käytetä eikä akkua ladata. Voit sulkea tällaiset prosessit sulkemalla puhelimen virran ja käynnistämällä puhelimen uudelleen.

Puhelin ei käynnisty

Jos puhelin ei käynnisty, sen näyttö on musta tai tyhjä tai puhelin käynnistyy mutta sammuu välittömästi, yritä ratkaista ongelma seuraavien ohjeiden avulla.

1. Paina puhelimen virtapainiketta 5–7 sekunnin ajan tai enintään 30 sekuntia.

Puhelimen pitäisi käynnistyä uudelleen.

2. [Lataa](#) puhelinta.

Jos puhelimesiasi on [virran merkkivalo](#), etsi valkoista valoa puhelimen etupuolen yläosasta. Valkoinen valo ilmaisee, että puhelinta ladataan, mutta akun virta ei riitä käynnistämään näyttöä.

Vihjeet:

- Poista puhelimen kuoret tai kotelo, koska ne voivat hankaloittaa lataus-/porttiliitännän käyttöä.
- Käytä puhelimen mukana toimitettua laturia.
- Tarkista, että latauskaapeli on napakasti kiinni puhelimesta ja virtalähteessä.
- Jos lataamisessa ilmenee ongelmia, yritä ratkaista ne noudattamalla seuraavia [vianmääritysohjeita](#).

3. Jos akkukuvake ei tule näkyviin, vaikka olet kiinnittänyt puhelimen laturiin, ongelma voi olla näytössä. Tarkista, soiko puhelin, soittamalla siihen toisella puhelimella. Jos puhelin soi, ongelma on näytössä ja voit kokeilla seuraavia [vianmääritysohjeita](#).
4. Tee puhelimeen ulkoinen palautus. [Lue lisää](#).

Puhelin käynnistyy uudelleen tai kaatuu

Jos puhelin käynnistyy odottamatta uudelleen tai sammuu ilman uudelleenkäynnistymistä, kokeile seuraavia ohjeita.

Käynnistä puhelin uudelleen

1. Paina puhelimen virtapainiketta noin 30 sekunnin ajan.
2. Jos tämä ei auta, kytke puhelin laturiin vähintään 5 minuutiksi. Kun puhelin on laturiin liitettynä, käynnistä se uudelleen painamalla virtapainiketta 30 sekunnin ajan.

Tee puhelimen vianmääritys

1. Tarkista, onko puhelimeen saatavilla [ohjelmistopäivityksiä](#).
2. Tarkista [käytävissä oleva tallennustila](#) ja [vapauta tilaa](#) tarvittaessa.

Ongelmia voi ilmetä, jos puhelimen sisäinen tallennustila on miltei täynnä. Vapauta tilaa poistamalla tarpeettomia tiedostoja ja tyhjentämällä välimuisti.

Tee sovellusten vianmääritys

1. Tarkista [sovelluspäivitykset](#).
2. Käytä [suojattua tilaa](#), jos haluat selvittää, aiheuttavatko asentamasi sovellukset havaitsemasi ongelman. Poista sovellusten asennus tarvittaessa.

Jos ongelma ei ratkea suojatussa tilassa, käynnistä puhelin uudelleen ja jatka seuraavaan osioon.

Palauta tehdasasetukset

Voit poistaa puhelimen ongelmatilanteen mahdollisesti aiheuttavat prosessit [palauttamalla puhelimen](#) tehdasasetukset.

Tehdasasetuksien palauttaminen poistaa kaikki tiedot puhelimesta.

Näyttö lukkiutuu tai ei vastaa

Jos puhelin lukkiutuu tai lakkaa vastaamasta tai jos sen näyttö on tyhjä tai valkoinen, kokeile seuraavia ohjeita.

Käynnistä puhelin uudelleen

1. Paina puhelimen virtapainiketta noin 30 sekunnin ajan.
2. Jos tämä ei auta, lataa puhelinta vähintään 5 minuuttia. Kun puhelin on laturiin liitettynä, käynnistä se uudelleen painamalla virtapainiketta 30 sekunnin ajan.

Jos puhelin lukkiutuu toistuvasti

Jos puhelin lukkiutuu useammin kuin kerran, tarkista, onko kyseessä laajempi ongelma.

Palauta lukkiutunut puhelin normaalitilaan käynnistämällä puhelin uudelleen. Kokeile sitten seuraavia vianmääritysohjeita:

1. Tarkista, onko puhelimeen saatavilla [ohjelmistopäivityksiä](#).
2. Tarkista [käytettävissä oleva tallennustila](#) ja [vapauta tilaa](#) tarvittaessa.

Ongelmia voi ilmetä, jos puhelimen sisäinen tallennustila on miltei täynnä. Vapauta tilaa poistamalla tarpeettomia tiedostoja ja tyhjentämällä välimuisti.

3. Tarkista [sovelluspäivitykset](#).

Jos lukkiutuneen puhelimen palauttaminen normaalitilaan ei onnistu

Poista ongelmatilanteen mahdollisesti aiheuttavat prosessit [palauttamalla puhelimen](#) tehdasasetukset.

Tehdasasetuksien palauttaminen poistaa kaikki tiedot puhelimesta.

Puheluiden soitto- ja vastaanotto-ongelmat



Tarkista jokaisen vianmääritysvaiheen jälkeen, onko ongelma ratkennut.

-kuvake puuttuu



Jos  katosi aloitusnäytöstä, lisää [pikakuvake](#) Puhelin-sovellukselle.

SIM-korttia ei havaittu

Jos [tilapalkissa](#) näkyy  tai  tai SIM-korttia ei havaittu -ilmoitus:

1. Katkaise virta puhelimesta ja kytke se sitten takaisin.
Paina virtapainiketta pitkään ja valitse **Katkaise virta**. Kytke sitten puhelimen virta takaisin ja muodosta verkkoyhteys uudelleen.
2. Tee jokin seuraavista:
 - Jos puhelimesta voi käyttää vain yhtä SIM-korttia, katkaise virta puhelimesta, [poista](#) SIM-kortti ja . Tarkista, että SIM-kortin pidi ei ole vaurioitunut.
 - Jos puhelimesta voi käyttää kahta SIM-korttia, poista SIM-kortti käytöstä ja ota se uudelleen käyttöön. Valitse [Asetukset](#) > **Verkko ja internet** > **SIM-kortit**. Poista SIM-kortti käytöstä  ja ota se sitten uudelleen käyttöön .
3. Jos puhelimesta on kaksi SIM-korttia, katkaise virta puhelimesta ja [poista](#) SIM-kortti, jota laitteesi ei tunnista. Kokeile asettaa SIM-kortti toiseen korttipaikkaan.
4. Varmista operaattorilta, että tilisi on määritetty oikein.
5. Pyydä tarvittaessa operaattoriltasi uusi SIM-kortti.
6. Tee puhelimen ulkoinen [nollaus](#).

Ei signaalia

1. Jos signaali  tavallisesti löytyy, mutta [tilarivillä](#) näkyy nykyisessä sijainnissa , siirry paikkaan, jossa signaalin vastaanotto onnistuu, kuten ulos. Jos et ole varma, onko operaattorin signaali käytettävissä kyseisessä paikassa, tarkista kattavuuskartta operaattorin sivustosta.
2. Jos [lentokonetila](#) on käytössä, poista se käytöstä.
3. Katkaise virta puhelimesta ja kytke se sitten takaisin.
4. Tarkista [sovelluspäivitykset](#).
5. Tarkista, onko puhelimeen saatavilla [ohjelmistopäivityksiä](#).
6. Tarkista, että asetus **Ensisijainen verkon tyyppi** on **Maailmanlaajuinen**. ([Asetukset](#) > **Verkko ja internet** > **Mobiiliverkko** > **Ensisijainen verkon tyyppi**.) Jos havaitset

palveluongelmia, kun asetukseksi on valittu **Maailmanlaajuinen**, kokeile jotakin muuta asetusta.



7. Määritä verkko-operaattori:
 1. Valitse **Asetukset** > **Verkko ja internet** > **Mobiiliverkko**.
 2. Valitse **Verkko-operaattorit** > **Verkkohaku**.
 3. Odota hakutuloksia 30 sekuntia.
 4. Valitse verkko-operaattori.
 5. Odota 30 sekuntia, kun verkko päivittää signaalin.
8. **Irrota** SIM-kortti ja aseta se uudelleen.
9. Käytä **suojattua tilaa**, jos haluat selvittää, aiheuttavatko asentamasi sovellukset havaitsemasi ongelman. Poista ohjelmien asennus tarvittaessa.
10. **Palauta** puhelimen alkuasetukset.

Signaali kuuluu, mutta en voi soittaa puheluita

1. Katkaise virta puhelimesta ja kytke se sitten takaisin.

Paina virtapainiketta pitkään ja valitse **Katkaise virta**. Kytke sitten puhelimen virta takaisin ja muodosta verkkoyhteys uudelleen.
2. Tyhjennä Puhelin-sovelluksen **välimuisti**.
3. Käytä **suojattua tilaa**, jos haluat selvittää, aiheuttavatko asentamasi sovellukset havaitsemasi ongelman. Poista ohjelmien asennus tarvittaessa.
4. Tarkista, onko puhelimeen saatavilla **ohjelmistopäivityksiä**.
5. **Palauta** puhelimen alkuasetukset.

Puhelin ei soi tai soittoääni ei ole tarpeeksi voimakas

1. Tarkista **ääniasetukset**.
2. Tarkista, näkyykö **tilapalkissa** . Jos näkyy, toimi seuraavasti:
 - Avaa **pika-asetukset** ja poista Älä häiritse-tila käytöstä valitsemalla . Puhelimesi soi puhelun saapuessa.
 - Varmista, että puhelin on määritetty **suodattamaan puhelut** oikeina ajankohtina.
3. Tarkista, että valittu **soittoääni** ei ole **Ei mitään**.
4. Tarkista onko puhelimesta muodostettu yhteys **Bluetooth-laitteeseen**. Jos on, puhelimen ääni on ohjattu kyseiseen Bluetooth-laitteeseen.

5. Jos käytössäsi on itse asentamasi soittoääni, kokeile käyttää jotakin puhelimen mukana tullutta soittoääntä.
6. Tarkista [suojatussa tilassa](#), johtuuko ongelma asentamistasi sovelluksista, ja poista sovelluksia tarvittaessa. Aloita tietyistä sovellustyypeistä, kuten käynnistysohjelmista, tehtävien lopetusohjelmista ja virustorjuntaohjelmista.

En voi vastata soivaan puhelimeen

Tarkista, että Puhelin-sovelluksen ilmoituksia ei ole poistettu käytöstä.

Kosketa -kohtaa pitkään, valitse sitten  > **Ilmoitukset** ja varmista että ne ovat käytössä .

Jatkuvasti varattu

Lähtevät puhelut

1. Jos kuulet nopean varattu-signaalin, kun soitat numeroon, kaikki matkapuhelimen virtapiirit ovat ehkä käytössä, mikä estää puhelun yhdistämisen. Yritä soittaa myöhemmin uudelleen.
2. Jos kuulet nopean varattu-signaalin aina soittaessasi samaan numeroon, numerosi on ehkä estetty sovelluksessa. Kokeile soittaa eri numerosta.

Saapuvat puhelut

Jos signaalin vastaanotto toimii ja puhelut onnistuvat, mutta soittajat kuulevat jatkuvan varattu-signaalin soittaessaan sinulle, varmista ettet ole [estänyt heidän numeroitaan](#).

Ongelmia puheluiden aikana

Tarkista jokaisen vianmääritysvaiheen jälkeen, onko ongelma ratkennut.

Näyttö pimenee

1. Jos käytät koteloa, kantta tai näytönsuojainta, poista se ja varmista, ettei ongelma johtunut siitä.
2. Tarkista [läheisyystunnistin](#).

Soita puhelu ja aseta puhelin pöydälle (älä käytä kaiutintilaa). Tarkista, pystytkö ottamaan näytön käyttöön ja poistamaan sen käytöstä, pitämällä kättä läheisyystunnistimen yläpuolella.



3. Käytä [suojattua tilaa](#), jos haluat selvittää, aiheuttavatko asentamasi sovellukset havaitsemasi ongelman. Poista ohjelmien asennus tarvittaessa.

Puhelut katkeavat

1. Tarkista signaalin voimakkuus:
 - Mobiilidatayhteyden heikko signaali on hyvin yleinen syy puheluiden katkeamiseen. Voit tarkistaa [tilapalkista](#) verkkoyhteyden signaalin vahvuutta kuvaavien palkkien lukumäärän. Jos palkkeja on vain yksi tai kaksi, yritä siirtyä johonkin toiseen kohtaan, jossa signaali on vahvempi. Tätä kannattaa kokeilla etenkin, jos olet sisätiloissa.
2. Katkaise virta puhelimesta ja kytke se sitten takaisin.

Paina virtapainiketta pitkään ja valitse **Katkaise virta**. Kytke sitten puhelimen virta takaisin ja muodosta verkkoyhteys uudelleen.
3. Tarkista puhelun aikana, että [läheisyystunnistin](#) toimii. Voit tehdä sen peittämällä tunnistimen, jolloin sen pitäisi sammuttaa näyttö ja estää siten painelemasta painikkeita vahingossa puhelun aikana. Voit myös ladata sovelluksen, joka lukitsee näytön automaattisesti puhelun aikana. Avaa Play-kauppa ja etsi sanaa ”lukitusnäyttö” (call screen lock).
4. Käytä [suojattua tilaa](#), jos haluat selvittää, aiheuttavatko asentamasi sovellukset havaitsemasi ongelman. Poista ohjelmien asennus tarvittaessa.
5. Tarkista, onko puhelimeen saatavilla [ohjelmistopäivityksiä](#).
6. [Palauta](#) puhelimen alkuasetukset.

Muut eivät kuule ääntäni puhelujen aikana

1. Tarkista, ettei [mikrofonin](#) edessä ole mitään:
 - Jos käytät koteloa, kantta tai näytönsuojainta, poista se ja varmista, ettei ongelma johtunut siitä.
 - Tarkista, että puhelimen mukana toimitettu suojakalvo on poistettu.
2. Tarkista, onko puhelimesiasi käytössä Voicen tietosuojaja. (Tämä ominaisuus ei ole käytettävissä kaikissa malleissa.) Kytke se pois käytöstä ja tarkista, paraneeko äänen laatu:
 1. Valitse .
 2. Valitse  > **Asetukset** > **Puhelut**.
 3. Poista **Voicen tietosuojaja** käytöstä.
3. Jos ongelma ilmenee, kun käytät kaiutinta tai Bluetooth-kuulokkeita, tarkista signaalin vahvuus.



Tarkista [tilapalkista](#) verkkoyhteyden signaalin vahvuutta kuvaavien palkkien lukumäärä. Jos palkkeja on vain yksi tai kaksi, yritä siirtyä johonkin toiseen kohtaan, jossa signaali on vahvempi. Tätä kannattaa kokeilla etenkin, jos olet sisätiloissa.

4. Katkaise virta puhelimesta ja kytke se sitten takaisin.

Paina virtapainiketta pitkään ja valitse **Katkaise virta**. Kytke sitten puhelimen virta takaisin ja muodosta verkkoyhteys uudelleen.

5. Tarkista, onko puhelimeen saatavilla [ohjelmistopäivityksiä](#).

6. Poista Voice Match käytöstä.

1. Avaa Google -sovellus.
2. Valitse  > **Asetukset** > **Ääni** > **Voice Match**.
3. Poista **Käyttö Voice Matchin avulla** käytöstä .

Et voi sanoa "OK, Google" kaikissa näytöissä, mutta voit valita ensin hakusovelluksen ja sanoa sen jälkeen "OK, Google".

7. Käytä [suojattua tilaa](#), jos haluat selvittää, aiheuttavatko asentamasi sovellukset havaitsemasi ongelman. Poista ohjelmien asennus tarvittaessa.
8. [Palauta](#) puhelimen alkuasetukset.

Puhelujen äänenlaatu on heikko

Aloita tarkistamalla [äänenvoimakkuusasetukset](#). Voit säätää puhelun äänenvoimakkuutta äänenvoimakkuuspainikkeilla ainoastaan puhelun aikana.

Langalliset kuulokkeet

1. Tarkista, että kuulokeliitin on työnnetty kokonaan [kuulokeliitintään](#).
2. Jos käytät koteloa tai kantta, poista se ja liitä kuulokkeet sitten uudelleen puhelimeen, jotta voit selvittää, johtuiko ongelma tästä.
3. Varmista, ettei ongelma ole alkuperäisissä kuulokkeissa, kokeilemalla muita kuulokkeita.

Kuuloke

1. Tarkista, ettei [mikrofonin](#) edessä ole mitään:
 - Jos käytät koteloa, kantta tai näytönsuojainta, poista se ja varmista, ettei ongelma johtunut siitä.
 - Tarkista, että puhelimen mukana toimitettu suojakalvo on poistettu.
2. Yritä käyttää puhelussa kaiutinta tai langallisia kuulokkeita ja tarkista, paraneeko äänenlaatu. Jos ei, todennäköisesti ongelma liittyy verkkosignaalin vahvuuteen eikä laitteistoon.
3. Katkaise virta puhelimesta ja kytke se sitten takaisin.

Paina virtapainiketta pitkään ja valitse **Katkaise virta**. Kytke sitten puhelimen virta takaisin ja muodosta verkkoyhteys uudelleen.

4. Käytä [suojattua tilaa](#), jos haluat selvittää, aiheuttavatko asentamasi sovellukset havaitsemasi ongelman. Poista ohjelmien asennus tarvittaessa.
5. Tarkista, onko puhelimeen saatavilla [ohjelmistopäivityksiä](#).
6. [Palauta](#) puhelimen alkuasetukset.

Bluetooth-laite

Tarkista puhelimen ja Bluetooth-laitteen akkujen varaustaso ja lataa akut tarvittaessa. Yhteys Bluetooth-laitteisiin saattaa katketa tai niistä saattaa kuulua ääntä, kun puhelimen tai Bluetooth-laitteen akun varaustaso on alhainen.

Puheluiden soittaminen/vastaanottaminen ei onnistu

Kokeile näitä [vianmääritysohjeita](#).

Latausongelmat

Jos puhelin latautuu hitaasti tai ei lataudu ollenkaan, yritä ratkaista ongelma seuraavien vianmääritysohjeiden avulla. Tarkista jokaisen vaiheen jälkeen, onko ongelma ratkennut.

1. Varmista, että [USB-liitin](#) sopii puhelimeen tukevasti.
2. Jos akku on tyhjentynyt täysin, liitä se laturiin ja odota noin 10 minuuttia, kunnes jännitettä on riittävästi latausta varten, ja paina virtapainiketta.
3. Jos lataat liittämällä seinäpistorasiaan:
 - Käytä puhelimen mukana toimitettua laturia.
 - Tarkista laturi johdon tai pistokkeen vaurioiden varalta. Jos huomaat vaurioita, kokeile ladata liittämällä tietokoneeseen USB-kaapelilla.
 - Jos käytössä olevassa pistorasiassa on valvontakatkaisin, tarkista, että se on käytössä.
 - Tarkista, onko pistorasia vaurioitunut tai onko osia irronnut. Jos havaitset vaurion, kokeile toista pistorasiaa.
4. Jos lataat liittämällä tietokoneeseen, tarkista USB-liitäntä:
 1. Pyyhkäise [tilapalkkia](#) alaspäin.
 2. Valitse USB-ilmoituksessa  ja kosketa ilmoitusta.
 3. Valitse **Ei datansiirtoa**.
5. Käynnistä puhelin uudelleen painamalla virtapainiketta 7–10 sekunnin ajan.
6. [Palauta](#) puhelimen alkuasetukset.

Akku kuluu loppuun liian nopeasti

Akun kesto vaihtelee

Puhelimen käyttötapa vaikuttaa merkittävästi siihen, kuinka kauan puhelinta voi käyttää, ennen kuin akku on ladattava. Navigointi, pelaaminen, verkon selailu, puhelujen soittaminen ja pikaviestit kuluttavat kaikki akku. Akun kesto vaihtelee päiväkohtaisesti sen mukaan, mitä puhelimella teet.

Jos akku kuluu loppuun ennakoitua nopeammin

Jos akun kesto vaikuttaa normaalia lyhemmältä, helppo ja nopea apukeino on käynnistää puhelin uudelleen. Näin kannattaa tehdä erityisesti silloin, jos puhelinta ei ole sammutettu yli viikkoon.

1. Paina virtapainiketta pitkään.

2. Valitse **Käynnistä uudelleen**.
3. Kiinnitä laturi puhelimeen ja lataa puhelin normaalisti.

Vihje: Voit [pidentää akun kestoa](#) säätämällä asetuksia.

Bluetooth-ongelmat

Jos Bluetooth-laitteessa ilmenee ongelmia, yritä ratkaista ne noudattamalla seuraavia vianmääritysohjeita.

Bluetooth otetaan käyttöön automaattisesti

Jotkin kolmansien osapuolten sovellukset, jotka hallitsevat Bluetooth-laitteita (kuten älykelloja, kuntoilurannekkeita ja ajoneuvojen seurantalaitteita) ottavat Bluetoothin käyttöön automaattisesti. Se voi estää Bluetoothin poistamisen käytöstä.

Voit tarkistaa, ottaako jokin asentamasi kolmannen osapuolen sovellus Bluetoothin käyttöön automaattisesti, voit tunnistaa ongelmallisen sovelluksen [suojatussa tilassa](#) ja poistaa sen asennuksen.

Laiteparin muodostaminen ei onnistu

Tarkista jokaisen vaiheen jälkeen, onko ongelma ratkennut.

1. Tee ensin [seuraavat perustoimet](#).
2. Varmista, että puhelin ja Bluetooth-laite ovat etsintätilassa.
3. Päivitä käytettävissä olevien laitteiden luettelo:
 1. Valitse **Asetukset** > **Liitetyt laitteet**.
 2. Valitse **Muodosta laitepari uuden laitteen kanssa**.
4. Tarkista, onko puhelimeen saatavilla [ohjelmistopäivityksiä](#).
5. Jos pariliitoksen muodostaminen auton kanssa ei onnistu, katso lisätietoja autonvalmistajan antamista ohjeista.
6. **Nollaa** puhelimen yhteydet ja sammuta ja käynnistä puhelin.

Aiemmin pariliitetyn laitteen yhdistäminen uudelleen ei onnistu

Pura Bluetooth-laitteen pariliitos ja tee pariliitos uudelleen:

1. Valitse **Asetukset** > **Liitetyt laitteet** > **Aiemmin liitetyt laitteet**.
2. Valitse pariksi liitetyn laitteen vierestä  > **Unohda**.
3. **Pariliitä laite** uudelleen.

Musiikki ei kuulu

Tarkista jokaisen vaiheen jälkeen, onko ongelma ratkennut.

1. Tee ensin [seuraavat perustoimet](#).

2. Tarkista, että ääni on säädetty kuulumaan puhelimessa ja autossa tai Bluetooth-laitteessa.
3. Tarkista, etteivät muut puhelimen kanssa laitepariksi liitetyt laitteet toista musiikkia.
4. Tarkista, että **Median ääni** on käytössä:
 1. Valitse **Asetukset** ja sitten **Bluetooth**.
 2. Valitse pariiksi liitetyn laitteen vierestä .
 3. Varmista, että **Median ääni** on valittuna.
5. Jos ongelma on autossa, tutustu auton ohjeisiin.

Puheluiden soittaminen tai ei onnistu tai puhelu ei kuulu

Tarkista jokaisen vaiheen jälkeen, onko ongelma ratkennut.

1. Tarkista, etteivät puhelut tule muihin puhelimen kanssa laitepariksi liitettyihin laitteisiin.
2. Tarkista, että **Puhelimen ääni** on käytössä:
 1. Valitse **Asetukset** ja sitten **Bluetooth**.
 2. Valitse pariiksi liitetyn laitteen vierestä .
 3. Varmista, että **Puhelimen ääni** on valittuna.
3. Jos ongelma on autossa, tutustu auton ohjeisiin.

Yhteys katkeaa

Tarkista jokaisen vaiheen jälkeen, onko ongelma ratkennut.

1. Tarkista puhelimen ja Bluetooth-laitteen akkujen varaustaso ja lataa akut tarvittaessa. Yhteys Bluetooth-laitteisiin saattaa katketa tai laitteista saattaa kuulua ääntä, kun puhelimen tai Bluetooth-laitteen akun varaustaso on alhainen.
2. Säädä asentoa ja sijaintia:
 - Varmista, että olet kiinnittänyt laitteen vartalollesi oikein tai että se on muuten oikein sijoitettu.
 - Pidä metalliesineet, kuten avaimet ja kolikot, loitolla puhelimesta ja Bluetooth-laitteesta häiriöiden välttämiseksi.
3. Tyhjennä järjestelmäsovelluksen tiedot:
 1. Valitse **Asetukset** > **Sovellukset ja ilmoitukset** ja kosketa >.
 2. Valitse  > **Näytä järjestelmä**.
 3. Valitse **Bluetooth** > **Tallennustila** > **Tyhjennä tallennustila**.

Yhteystiedot eivät näy pariliitetyssä laitteessa

Tarkista, että yhteystietojen jakaminen on käytössä:

1. Valitse **Asetukset** > **Liitetyt laitteet**.
2. Valitse pariiksi liitetyn laitteen vierestä .
3. Varmista, että **Yhteystietojen jakaminen** on käytössä.
4. Voit tarkistaa jakoasetukset ja muuttaa niitä pariliitetyssä laitteessa tai laitteen sovelluksessa.

Korjaus: tarkista perusasiat

Tarkista jokaisen vaiheen jälkeen, onko ongelma ratkennut.

1. Tarkista puhelimen ja Bluetooth-laitteen akun taso ja lataa, jos jommankumman virta on vähissä.
2. Varmista suorituskyky pitämällä puhelin ja Bluetooth-laite enintään 10 metrin (30 jalan) päässä toisistaan.
3. Poista Bluetooth käytöstä puhelimesta ja ota se käyttöön uudelleen.
4. Katkaise Bluetooth-laitteen yhteys sammuttamalla laite. [Yhdistä automaattisesti uudelleen](#) puhelimeen käynnistämällä laite.
5. Käynnistä sekä puhelin että Bluetooth-laite uudelleen.

Jos ongelma ei korjaannu, edellä olevissa osissa on lisätietoja yksittäisistä ongelmista.

Wi-Fi-ongelmat

Tarkista jokaisen vianmääritysvaiheen jälkeen, onko ongelma ratkennut.

Verkkoyhteyden muodostaminen ei onnistu

1. Kun [annat salasanan](#) yhteyden muodostamista varten:
 - Käytä Wi-Fi-reitittimen salasanaa ja varmista, että annat sen puhelimesta oikein.
 - Jos **YHDISTÄ**-painike näkyy harmaana, antamasi salasana ei ole riittävän pitkä. Tarkista reitittimen salasana ja anna se puhelimesta uudelleen.
2. Tarkista, onko puhelimeen saatavilla [ohjelmistopäivityksiä](#).
3. Varmista, että Wi-Fi-reitittimen laiteohjelmisto on ajan tasalla.
4. [Palauta](#) puhelimen verkkoyhteysasetukset.
5. [Palauta](#) puhelimen alkuasetukset.

Yhteys katkeaa

Tarkista jokaisen vianmääritysvaiheen jälkeen, onko ongelma ratkennut.

1. Poista käytöstä [Wi-Fi-haku](#).
2. Määritä Wi-Fi-yhteys [säilymään](#), vaikka puhelin on lepotilassa.
3. [Unohda](#) verkkoyhteys. [Määritä](#) sitten Wi-Fi-yhteys uudelleen.
4. Tarkista, onko puhelimeen saatavilla [ohjelmistopäivityksiä](#).
5. Käynnistä langaton reititin uudelleen irrottamalla se virtalähteestä noin 30 sekunnin ajaksi. Kytke virta sitten takaisin reitittimeen. Kun langaton reititin on käynnistynyt, yritä yhdistää uudelleen.
6. Kirjautu tietokoneen reitittimeen ja muuta vähintään yhtä reititinasetusta:
 - Jos reitittimessä on useita taajuuksia, poista matalin taajuus käytöstä.
 - Vaihda SSID:n salausasetus WPA-salasanasta WPA-PSK-suojaukseen.
 - Älä käytä automaattista kanavan valintaa. Määritä sen sijaan kiinteä kanava, kuten kanava 6.
7. [Palauta](#) puhelimen yhteysasetukset.

Yhteyspisteongelmat

Jos et pysty yhdistämään tietokonetta tai tablet-laitetta puhelimen Wi-Fi-[yhteyspisteeseen](#):

1. Et ehkä ole puhelimesi matkapuhelinverkon kantoalueella. Varmista verkkoyhteyden vahvuus tilapalkin signaalikuvakkeesta. Jos yhteys ei ole vahva, kokeile seuraavia [vianmääritysohjeita](#).
2. Varmista, että laitteen salasana vastaa puhelimeen määritettyä [yhteyspisteen salasanaa](#), antamalla laitteen salasana uudelleen. Tarkista, että salauksen tyyppi ja suojausasetukset täsmäävät laitteessa ja puhelimessa.
3. Katkaise yhteys ja muodosta se uudelleen:
 1. Katkaise yhteys laitteesta.
 2. Poista puhelimen yhteyspiste käytöstä.
 3. Käynnistä laite uudelleen.
 4. Odota 1 minuutti ja ota yhteyspiste [käyttöön](#) puhelimessa.
 5. Yhdistä laite uudelleen.

Jos tietokone tai tablet-laite on yhdistettynä, mutta et pääse kaikille verkkosivuille:

1. Käynnistä tietokone tai tablet-laite uudelleen.
2. Varmista, että selainversio on ajan tasalla.

Tiedostojen siirtäminen tai tietokoneeseen yhdistäminen ei onnistu

Jos sinulla on ongelmia, kun yhdistät puhelinta tietokoneeseen [USB-yhteyden](#) kautta, kokeile seuraavia vianmääritysohjeita.

Tarkista tietokone

Windows-tietokone

1. Tarkista tietokoneen asetuksista, että Windows tunnistaa uudet laitteet automaattisesti.
2. Käynnistä tietokone uudelleen.

Mac-tietokone

- Tarkista, että tietokoneessa on käytössä Mac OS X 10.5 tai uudempi versio.
- Tarkista, että tietokoneessa on [Android File Transfer](#) asennettuna ja avattuna.
- Käynnistä tietokone uudelleen.

Tarkista puhelin

1. Tarkista, onko puhelimeen saatavilla [ohjelmistopäivityksiä](#).
2. Paina puhelimen virtapainiketta 5–7 sekunnin ajan tai enintään 30 sekuntia.

Tarkista USB-yhteys

1. Kokeile toista USB-kaapelia. Kaikilla USB-kaapeleilla ei voi siirtää tiedostoja.
2. Testaa puhelimen USB-porttia yhdistämällä puhelin johonkin muuhun tietokoneeseen.
3. Testaa tietokoneen USB-porttia yhdistämällä jokin muu laite tietokoneeseen.

Unohtunut lukituksen avauskoodi

Jos olet unohtanut PIN-koodin, kuvion tai näytön lukituksen avaavan salasanan, sinun on poistettava kaikki tiedot puhelimesta, määritettävä puhelin uudelleen ja asetettava [uusi näytön lukitus](#).

1. Varmista, että tiedossasi on Gmail-osoite ja -salasana, koska tarvitset niitä puhelinta määrittäessäsi. Jos olet unohtanut ne, siirry Googlen [sivustoon](#), jotta ne voidaan palauttaa.
2. Tee puhelimeen ulkoinen palautus. [Lue lisää](#).

Google-tilille kirjautuminen ei onnistu

Jos olet unohtanut Google-tilin Gmail-osoitteen ja -salasanan:

1. Siirry [Googlen sivustoon](#) ja vaihda salasana.
2. Kirjautu tietokoneella Gmail-sovellukseen ja varmista, että uusi salasana toimii.
3. Kun olet vaihtanut salasanan, odota 24 tuntia, ennen kuin palautat puhelimen asetukset. Tietosuojasyistä et voi käyttää tiliä puhelimen määrittämiseen asetusten palauttamisen jälkeen, jos tilin salasanan vaihdosta on alle 24 tuntia.

Tilin synkronointiongelmat

Jos tilin synkronoinnissa on ongelmia, näkyviin voi tulla viesti tai -kuvake.

Useimmissa tapauksissa ongelmat ovat väliaikaisia ja tili synkronoituu tavalliseen tapaan muutaman minuutin kuluttua. Jos synkronointiongelmat jatkuvat, kokeile seuraavia toimenpiteitä.

Tilin synkronoiminen manuaalisesti

1. Valitse [Asetukset](#) > **Tilit**.
2. Valitse synkronoitava tili.
3. Valitse **Tilin synkronointi**.

Jos puhelin synkronoituu, ongelma on ratkaistu. Jos puhelin ei synkronoidu, kokeile seuraavia vianmääritysohjeita.

Perusvianmääritys

Kokeile jokaisen vianmääritysvaiheen jälkeen manuaalista synkronointia. Näin voit testata, toimiiko synkronointi vai ei.

1. Tarkista, että automaattinen synkronointi on käytössä.

1. Valitse **Asetukset** > **Tilit**.

2. Valitse tili.

Tilin nimen vieressä oleva -kuvake tarkoittaa, että kaikki tilin tiedot tai osa niistä on määritetty automaattisesti synkronoitaviksi.

Tilin nimen vieressä oleva -kuvake tarkoittaa, että tili ei synkronoidu automaattisesti.

2. Varmista, että internet-yhteys toimii.

Synkronointia varten tarvitset internet-yhteyden. Testaa yhteyden toimivuus avaamalla selain ja lataamalla näkyviin jokin sivusto. Jos sivusto ei lataudu, katso ohjeita, kuinka voit käyttää **Wi-Fi**- tai **matkapuhelinyhteyttä**.

3. Tarkista, onko sinulla tiliin liittyviä ongelmia.

Jotta synkronointi toimii, sinun on pystyttävä kirjautumaan Google-tilille. Varmista, että pystyt kirjautumaan tilille muilla tavoin ja jotakin muuta laitetta käyttäen. Kokeile esimerkiksi, pääsetkö Gmail-sähköpostiin tietokoneen selaimella.

- Jos pystyt kirjautumaan sisään, ongelma on puhelimessa. Voit siirtyä seuraavaan ratkaisuehdotukseen.
- Jos et pysty kirjautumaan sisään, [ongelma voi olla tilissä](#).

4. Tarkista, onko puhelimeen saatavilla [ohjelmistopäivityksiä](#).

Laajennettu vianmääritys

Kokeile jokaisen vianmääritysvaiheen jälkeen manuaalista synkronointia. Näin voit testata, toimiiko synkronointi vai ei.

1. [Poista tili ja lisää se uudelleen](#).

2. Tyhjennä Yhteystiedot-sovelluksen välimuisti ja tiedot.

1. Jos olet tallentanut yhteystietoja edellisen synkronointikerran jälkeen, varmuuskopioi ne. Avaa **Yhteystiedot**-sovellus ja valitse **≡** > **Asetukset** > **Vie** tiedot VCF-tiedostoon ja lähetä tiedosto itsellesi sähköpostitse.

2. Tyhjennä Yhteystiedot-sovelluksen [välimuisti ja tiedot](#).

3. Lataa VCF-tiedosto, jonka lähetit itsellesi sähköpostitse, ja tuo yhteystiedot (**Yhteystiedot** > **≡** > **Asetukset** > **Tuo**).

Sovellus- tai widget-ongelmat

Sovellus tai widget puuttuu aloitusruudusta

Jos widget on hävinnyt [aloitusruudusta](#), [lisää widget](#) koskettamalla pitkään tyhjää kohtaa aloitusruudussa.

Jos sovellus on hävinnyt aloitusruudusta, sovelluksen avauksen pikakuvake on poistettu ja sinun tarvitsee vain [lisätä pikakuvake](#).

Jos sovellus on hävinnyt sovellusluettelosta, sinun on [asennettava se uudelleen](#).

Missä ovat kuvakkeet ?

Jos käytät  siirtymispalkkia, kuvakkeet  ovat piilotettuja. Voit palauttaa kuvakkeet näkyviin [poistamalla käytöstä](#) siirtymispalkin.

Sovellus kaatuu, ei aukea tai ei toimi

Tarkista jokaisen vaiheen jälkeen, onko ongelma ratkennut.

1. Sammuta puhelimesta virta ja kytke virta sitten takaisin.
Paina virtapainiketta pitkään ja valitse **Katkaise virta**.
2. Tarkista, että et ole poistanut kyseisen sovelluksen käyttöoikeuksia käytöstä. Jos käyttöoikeuksia on poistettu käytöstä, [ota ne käyttöön](#) ja yritä sitten käyttää sovellusta uudelleen.
3. [Päivitä sovellus](#).
4. [Pakota sovellus pysähtymään](#). Tämä sulkee kokonaan sekä sovelluksen että siihen liittyvät taustalla suoritettavat palvelut, jotka saattavat aiheuttaa ongelmia.
5. [Tyhjennä sovelluksen välimuisti](#). Väliaikaisten tiedostojen poistaminen vapauttaa tilaa.
6. [Tyhjennä sovellustiedot](#). Tämä tyhjentää kaikki tähän sovellukseen tallennetut tiedot.
7. Ota yhteyttä sovelluksen kehittäjään.
 1. [Avaa Play-kauppa](#) -sovellus.
 2. Valitse  > **Omat sovellukset ja pelit**.
 3. Valitse sovellus ja näytä yhteystiedot pyyhkäisemällä alaspäin.
8. Jos mikään edellä mainituista keinoista ei ratkaissut ongelmaa, [poista sovellus](#).

Vihje: Kun haluat selvittää, mistä kolmannen osapuolen sovelluksesta suorituskykyongelmat johtuvat, [käytä suojattua tilaa](#).

Sovellus on poistettu käytöstä suojatussa tilassa

Jos sovellukset on poistettu käytöstä, koska käytät [suojattua tilaa](#), et voi käyttää niitä ennen kuin poistut suojatusta tilasta.

Poistu suojatusta tilasta katkaisemalla virta puhelimesta ja kytkemällä se sitten takaisin.

Play-kauppa-sovellukseen liittyviä ongelmia

Play-kauppa-sovellusta koskevia ohjeita voit lukea [Googlen vianmääritystä koskevista tiedoista](#).

Gmail-sovellukseen liittyviä ongelmia

Gmail-sovellusta koskevia ohjeita voit lukea [Googlen vianmääritystä koskevista tiedoista](#).

Ongelmia asennetussa sovelluksessa

Tarkista jokaisen vaiheen jälkeen, onko ongelma ratkennut.

1. Tarkista sovelluksen [päivitykset](#).
2. Jos pystyt avaamaan sovelluksen, valitse  tai  > **Ohje** ja etsi vianmääritystiedot.
3. [Tyhjennä sovelluksen välimuisti](#).
4. Etsi tukitietoja kehittäjän sivustosta.
 1. [Avaa](#) Play-kauppa-sovellus.
 2. Valitse  > **Omat sovellukset ja pelit**.
 3. Valitse sovellus ja näytä sivuston linkki pyyhkäisemällä alaspäin.

Viestisovelluksen ongelmat

Jos sinulla on ongelmia viestien [lähettämisessä tai vastaanottamisessa](#), yritä ratkaista ne seuraavien ohjeiden avulla:

1. Tarkista viestisovelluksen [päivitykset](#).
2. Tarkista, onko puhelimeen saatavilla [ohjelmistopäivityksiä](#).
3. Katkaise virta puhelimesta ja kytke se sitten takaisin.
4. Jos ongelma jatkuu, noudata jäljempänä olevia kutakin ongelmaa koskevia ohjeita. Tarkista jokaisen vianmääritysvaiheen jälkeen, onko ongelma ratkennut.

Punainen ! tekstiviestissä

Jos näkyvissä on , tekstiviestiä ei lähetetty.

1. Tarkista signaalin voimakkuus.
 - Mobiilidatayhteyden heikko signaali on hyvin yleinen syy siihen, ettei viestejä lähetetä. Voit tarkistaa [tilapalkista](#) verkkoyhteyden signaalin vahvuutta kuvaavien palkkien lukumäärän. Jos palkkeja on vain yksi tai kaksi, yritä siirtyä johonkin toiseen kohtaan, jossa signaali on vahvempi. Tätä kannattaa kokeilla etenkin, jos olet sisätiloissa.
2. Avaa keskustelu ja [lähetä](#) viesti uudelleen.

Ilmoitukset eivät kuulu

Säädä [ilmoitusasetuksia](#).



Viestejä ei voi lähettää eikä vastaanottaa

1. Vaihda ensisijaiseksi verkoksi **Maailmanlaajuinen**.
2. Jos olet äskettäin vaihtanut iPhonesta ja viestien lähettämisessä iPhoneen tai vastaanottamisessa iPhonesta on ongelmia, puhelinnumerosi saattaa olla edelleen liitettyä iMessage-palveluun. Sinun täytyy [peruuttaa tilisi rekisteröinti](#).
3. Ota yhteyttä operaattoriin.

Kuvia tai videoita ei voi lähettää tai vastaanottaa

Datasiirtosopimuksesi on tuettava multimediatekstejä (MMS) ja [matkapuhelindatan on oltava toiminnassa](#).

Messages-sovellus on pysähtynyt

1. Tarkista, että et ole poistanut Messages-sovelluksen käyttöoikeuksia käytöstä. Jos käyttöoikeuksia on poistettu käytöstä, [ota ne käyttöön](#) ja yritä sitten käyttää sovellusta uudelleen.
2. [Pakota sovellus pysähtymään](#). Tämä sulkee kokonaan sekä sovelluksen että siihen liittyvät taustalla suoritettavat palvelut, jotka saattavat aiheuttaa ongelmia.
3. Poista kaikki viimeaikaiset sovelluspäivitykset.
Kosketa pitkään kohtaa  ja valitse sitten  **SOVELLUSTIEDOT** >  > **Poista päivitykset**.
4. [Tyhjennä sovelluksen välimuisti](#). Väliaikaisten tiedostojen poistaminen vapauttaa tilaa.
5. [Palauta](#) puhelimen alkuasetukset.

Näppäimistö ei toimi

Jos näppäimistössä on ongelmia, kuten puuttuva välinäppäin:

1. Tarkista näppäimistösovelluksen [päivitykset](#).

2. Katkaise virta puhelimesta ja kytke se sitten takaisin.
3. Tyhjennä näppäimistösovelluksen [välimuisti](#).

Ongelmat Facebook- tai WhatsApp-sovelluksessa tai muissa sovelluksissa

Jos asentamissasi viestisovelluksissa on ongelmia:

1. Tarkista sovelluksen [päivitykset](#).
2. Jos pystyt avaamaan sovelluksen, valitse ☰ tai ☰ > **Ohje** ja etsi vianmääritystiedot.
3. Katkaise virta puhelimesta ja kytke se sitten takaisin.
4. [Tyhjennä sovelluksen välimuisti](#).

Kameran ongelmat

Valokuva näyttää epätarkalta

Pyyhi kameran linssi puhtaaksi puhtaalla, kuivalla liinalla ja ota valokuva uudelleen.

Jos valokuvat ovat edelleen epätarkkoja:

- Lisää tarkkuutta (kuvakoko) Kamera -sovelluksessa. Pienemmän kuvakoon kuvanlaatu on heikompi.
- Vältä zoomausta, kun otat kuvaa. Kuva pikselöityy aina, kun digitaalisia valokuvia zoomataan. Jos zoomaat kuvan ottamisen aikana, pikselöityminen erottuu selvemmin.
- Jos otat laajakuvaa sisätiloissa, valitse normaali tila. Panoraamakuvat soveltuvat parhaiten kuvaamiseen ulkotiloissa. Kuvat yhdistävä algoritmi ei ole optimaalinen lähikuvaamiseen sisätiloissa.

Vahingossa poistetut kuvat

Voit yrittää [palauttaa](#) viimeksi poistetut valokuvat.

Jos palauttaminen onnistuu, muista [varmuuskopioita valokuvat](#) pilveen.

Valokuvaa ei voi poistaa

Jos poistettu kuva ilmestyy takaisin kameraan, tarkista, onko se edelleen SD-kortilla. Poista se käyttämällä Tiedostot -sovellusta. (Voit [ladata](#) tiedostojenhallintasovelluksen ja poistaa valokuvan SD-kortilta.)

Voit myös [irrottaa](#) kortin puhelimesta ja poistaa kuvat tietokoneella.

Virhe: Käynnistä kamera uudelleen

Tarkista jokaisen vianmääritysvaiheen jälkeen onko ongelma ratkennut.

1. Katkaise virta puhelimesta ja kytke se sitten takaisin.
2. Tyhjennä Kamera-sovelluksen [välimuisti](#).
3. [Tarkista](#) Kamera-sovelluksen [päivitykset](#).
4. Käytä [suojattua tilaa](#), jos haluat selvittää, aiheuttavatko asentamasi sovellukset havaitsemasi ongelman. Poista sovellusten asennus tarvittaessa.

Jos kamera toimii suojatussa tilassa oikein, ongelman aiheuttaa todennäköisesti kolmannen osapuolen sovellus.

5. Jos olet tallentanut kuvia/videoita SD-kortille, [irrota](#) kortti ja tarkista, pystytkö ottamaan valokuvia ilman virheilmoitusta. Jos näin on, vaihda SD-kortti uuteen. Varmista, että uusi SD-kortti on A1-sertifioitu ja että sen kirjoitusnopeus on hyvä.

Virhe: Kamera varattu

Tämä virhe voi ilmetä, jos käytät kameraa yhdessä sovelluksessa ja siirryt toiseen sovellukseen, joka edellyttää käyttöoikeutta kameraan.

Tarkista jokaisen vianmääritysvaiheen jälkeen, onko ongelma ratkennut.

1. Katkaise virta puhelimesta ja kytke se sitten takaisin.
2. Tarkista, millä sovelluksilla on [oikeus](#) käyttää kameraa.



[Asetukset](#) > [Sovellukset ja ilmoitukset](#) > [Sovelluksen käyttöoikeudet](#) > [Kamera](#)

Katso puhelimen sovellusluettelosta, mitkä sovellukset edellyttävät kameran käyttöoikeutta, ja poista käyttöoikeus epäilyttäviltä tai käyttämättömiltä sovelluksilta.

3. Tyhjennä Kamera-sovelluksen [välimuisti ja tiedot](#).

Virhe: Roskakori on täysi

Jos saat ilmoituksia täydestä roskakorista:

1. [Avaa Kuvat](#) -sovellus.
2. Valitse  > **Roskakori**.
3. Valitse  > **Tyhjennä roskakori**.

Android-ohjelmiston päivitys

Parhaan suorituskyvyn takaamiseksi päivitä puhelimeesi aina viimeisin saatavilla oleva Android-ohjelmisto.

Android-version numeron tarkistaminen

Tarkista mikä Android-versio puhelimesi on:

1. Valitse **Asetukset** > **Järjestelmä** > **Tietoja puhelimesta** > **Android-versio**.
2. Näytössä näkyvä numero on puhelimesi Android-versio.

Hanki Android-ohjelmistopäivitykset

Puhelimesi ilmoittaa, kun Android-ohjelmistopäivitys on saatavilla.

Voit etsiä päivitykset myös manuaalisesti valitsemalla **Asetukset** > **Järjestelmä** > **Järjestelmäpäivitykset**.

Jos päivitys on saatavilla, seuraa näytössä näkyviä asennusohjeita.

Vihje: Säästä tiedonsiirtokuluissa käyttämällä ohjelmistopäivitysten lataukseen **Wi-Fi-yhteyttä**.

Päivityksen asentamisen jälkeen ei voi palata aiempaan ohjelmistoversioon.

Android-ohjelmistopäivityksien ajoitus

Katso uusimmat päivityssuunnitelmat oman maasi **ohjelmistopäivitysten** verkkosivulta. Myös tukihenkilömme katsovat Android-päivitystiedot sieltä. Jos verkkosivulla ei ole puhelimesi päivityksen julkaisupäivämäärää, meillä ei ole vielä tietoa julkaisupäivästä.

Toimitamme Android-päivitykset Googlelta sinulle mahdollisimman nopeasti. Puhelinmalleja, alueita ja jakelukanavia on kuitenkin useita, joten meidän on ehkä testattava satoja ohjelmistoversioita ennen puhelimesi sopivien Android-ohjelmistoversioiden julkaisemista. Riippuvuus operaattoreista ja muista sertifiointiin tarvittavista yhteistyökumppaneista, riippumaton testaus ja muutospyyntöt vievät enemmän aikaa, joten kaikki puhelimen omistajat eivät saa päivityksiä samaan aikaan edes saman alueen sisällä.

Wi-Fi-, mobiilidata- ja Bluetooth-asetusten palauttaminen

Jos sinulla on ongelmia yhteyksien käyttämisessä, tarkista ensin seuraavat tiedot:

- **Wi-Fi**
- **Bluetooth**

- [Mobiilidatayhteys](#)
- [Tukiasema](#) (verkkoyhteyden jakaminen)

Jos ongelmat jatkuvat, yritä nollata kaikki verkkoasetukset:

1. Valitse [Asetukset](#) > [Järjestelmä](#) > [Lisäasetukset](#) > [Palautusvalinnat](#).
2. Valitse [Nollaa Wi-Fi, mobiiliverkon ja Bluetoothin asetukset](#) > [Nollaa asetukset](#).
3. Jos käytät kahta SIM-korttia, valitse SIM-kortti, jonka mobiilidata-asetukset nollataan.
4. Valitse [Nollaa asetukset](#).
5. Yritä muodostaa Wi-Fi-, matkapuhelin- tai Bluetooth-yhteys uudelleen, tai yritä jakaa verkkoyhteys uudelleen.

Puhelimen asetusten palauttaminen

Palauttamisen vaikutukset

Kun puhelimen asetukset palautetaan, puhelimen kaikki tiedot poistetaan ja laite palautuu aloitustilaan. Puhelimesta poistetaan seuraavat tiedot:

- [Google-tili](#)
- mediatiedostot (musiikki, valokuvat ja videot)
- järjestelmäasetukset ja -tiedot
- sovellusten asetukset ja tiedot (myös tekstiviestit)
- ladatut sovellukset.

Ennen asetusten palauttamista

1. Varmuuskopioi omat tietosi.

Jos puhelin toimii ja pystyt avaamaan sen lukituksen, toimi seuraavasti:

- Kopioi valokuvat, videot ja musiikki [tietokoneeseen](#) tai [pilvipalveluun](#).
- Varmista, että kaikki yhteystietoihin tai kalenteriin tekemäsi muutokset on [synkronoitu](#) tilillesi.

2. Pidä tallessa Google-kirjautumistunnuksesi.

Jos olet lisännyt Google-tilin puhelimeen, varmista, että muistat tilin Gmail-osoitteen ja -salasanan. Jotta muut eivät pääse luvatta käyttämään puhelintasi, et pysty määrittämään sitä asetusten palauttamisen jälkeen, ennen kuin olet antanut Google-tilin tiedot uudelleen. Jos olet unohtanut salasanan, voit [palauttaa](#) sen.

Puhelimen palauttaminen asetuksista

Kaikkien tietojen poistaminen ja puhelimen nollaaminen:

1. Valitse **Asetukset** > **Järjestelmä** > **Lisäasetukset** > **Varmuuskopioi**.
2. Jos teet palautuksen, koska epäilet, että jokin kolmannen osapuolen sovellus aiheuttaa ongelmia, poista **Varmuuskopioi Google Driveen** käytöstä. Sinun kannattaa **palauttaa sovellukset palautuksen jälkeen yksi kerrallaan** eikä kaikkia automaattisesti, jotta näet, mikä sovelluksista aiheuttaa ongelman.
3. Valitse  ja **Lisäasetukset** > **Palautusvalinnat** > **Poista kaikki tiedot (palauta tehdasasetukset)**.

Ulkoinen palautus

Jos **Asetukset** ei ole käytettävissä, voit tehdä ulkoisen palautuksen.

Kaikki puhelimen sisältö poistetaan. Jos olet kuitenkin ostohetkellä mukauttanut puhelimen taustakuvaa tai käynnistysviestiä, pystyt säilyttämään laitteen mukana toimitetun mukautetun sisällön.

1. Varmista, että akun varaustaso on vähintään 30 %.
2. Katkaise virta puhelimesta.
3. Paina äänenvoimakkuuden vähentämispainiketta ja virtapainiketta samanaikaisesti ja pidä niitä painettuina, kunnes puhelimen virta kytkeytyy päälle.
4. Paina äänenvoimakkuuden vähennyspainiketta, kunnes näytössä näkyy Recovery mode .
5. Käynnistä uudelleen palautustilassa painamalla virtapainiketta.
6. Jos näytössä näkyy Android-robotti ja punainen huutomerkki, pidä virtapainiketta painettuna ja paina äänenvoimakkuuden lisäyspainiketta, jotta saat näkyviin valikon vaihtoehdot.
7. Selaa äänenvoimakkuuspainikkeilla kohtaan **Wipe data/factory reset** ja valitse se painamalla virtapainiketta.
8. Siirry äänenvoimakkuuspainikkeilla kohtaan **Kyllä** ja valitse se painamalla virtapainiketta.
9. Siirry haluamaasi vaihtoehtoon äänenvoimakkuuspainikkeilla ja valitse se painamalla virtapainiketta:
 - **Userdata only** : säilyttää puhelimen mukana toimitetun mukautetun sisällön, kuten käynnistysviestin ja -kuvan, taustakuvan sekä soittoäänet
 - **Userdata + personalized content** : poistaa kaikki sisällöt ja tiedot

Palauttaminen kestää useita sekunteja.

10. Siirry äänenvoimakkuuspainikkeilla kohtaan **Reboot system now** ja valitse se painamalla virtapainiketta.



Odota useita minuutteja, kunnes puhelin käynnistyy uudelleen. Jos puhelin ei käynnisty uudelleen, paina virtapainiketta, kunnes näyttö muuttuu tummaksi. Kun vapautat painikkeen, puhelin käynnistyy normaalisti.

11. Jos palautat puhelimen asetukset, koska epäilet, että jokin kolmannen osapuolen sovellus aiheuttaa ongelmia, ja alat määrittää puhelinta uudelleen, älä kopioi kaikkia sovelluksia uudelleen. [Palauta](#) sitten yksi sovellus kerrallaan ja käytä puhelinta jonkin aikaa. Jos puhelimesta ei ilmene ongelmia, asenna seuraava sovellus ja testaa uudelleen.

Hanki lisää ohjeita

Etsi vastauksia kysymyksiisi yllä olevan hakukuvakkeen  avulla.

Jos et löydä tarvitsemaasi tietoa, kokeile seuraavia ohjeita.

Ongelma	Ohjeiden hankkiminen
Laskutus- tai matkapuhelinverkko-ongelma	Ota yhteyttä operaattoriin.
Sovelluksen käytön opettelu	Avaa sovellus ja valitse  tai  > Ohje .
Puhelinongelma	Löydät ratkaisuja ongelmiin, keskusteluryhmiä sekä yhteydenottomahdollisuuksia osoitteessa mobilesupport.lenovo.com .