

Doro 7070

Suomi

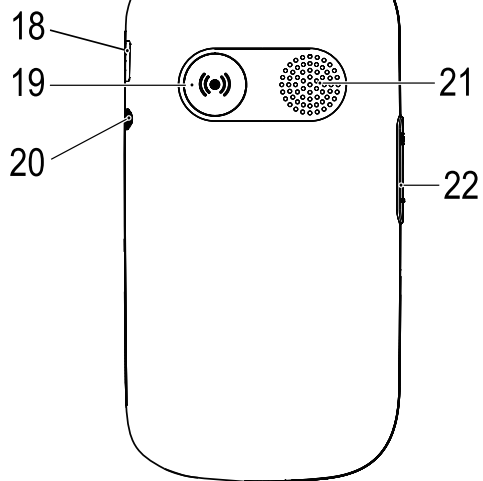

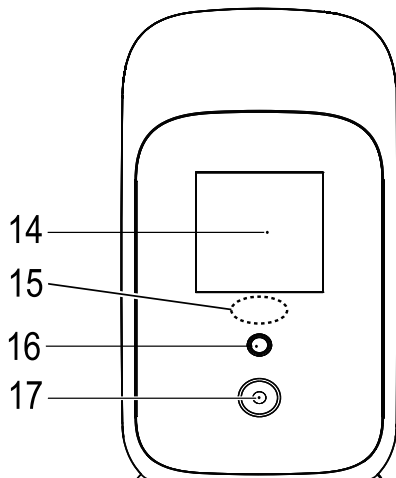

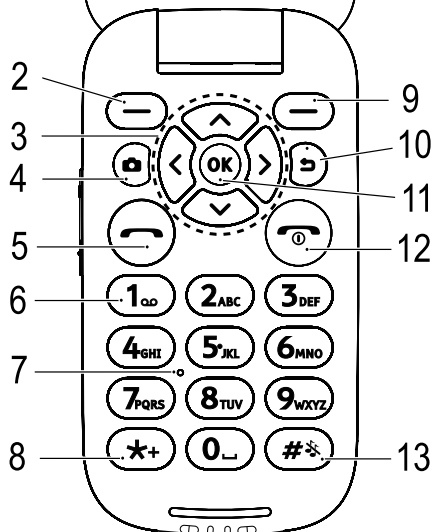
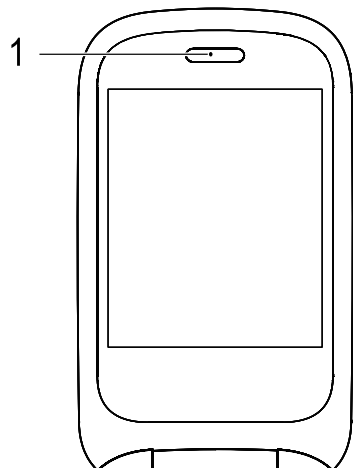

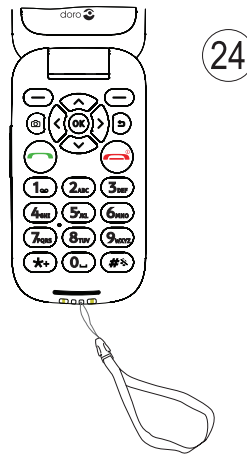
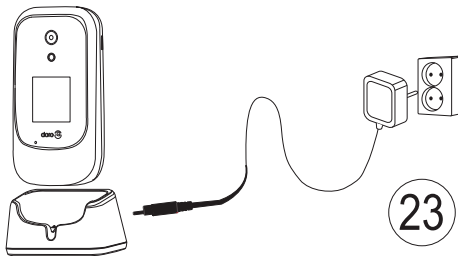
1. Kaiutin
2. Vasen valintanäppäin
3. Nelisuuntainen navigointipainike
4. Kameranäppäin
5. Soitonäppäin
6. Vastaaja – Pikavalinta
7. Mikrofoni
8. Kansainvälinen etuliite / symbolit
9. Oikea valintanäppäin
10. Takaisin-painike
11. OK-painike
12. Puhelun lopetus/**Virta päälle/pois**
13. Syöttötapa / Äänetön
14. Ulkoinen näyttö
15. Vihreä valo = Uusi viesti / vastaamaton puhelu
Punainen valo = Akun varaus matala / latautuu
16. Kameran salama ja taskulamppu
17. Kameran linssi
18. Laturin liitäntä
19. Turvapainike
20. Kuulokemikrofoniliitäntä
21. Kaiutin
22. Äänenvoimakkuuden säätö
23. Latausteline
24. Pieni läpireikä narulenkkiä varten



Huomaa! Kaikki kuvat eivät välttämättä esitä todellista laitetta.

Puhelimesi mukana toimitetut osat saattavat vaihdella alueellasi saatavilla olevien tai palveluntarjoajasi tarjoamien ohjelmistojen ja lisävarusteiden mukaan. Voit hankkia muita lisävarusteita paikalliselta Doro-jälleenmyyjältäsi. Toimitetut lisävarusteet tuottavat puhelimeesi parhaan suorituskyvyn.

Sisältö

| | |
|----------------------------------------------------------------------------------------------------------------------|----|
| Onnittelut hankintasi johdosta! | 1 |
| Aloittaminen | 1 |
| Uuden puhelimen ottaminen laatikosta | 1 |
| Aseta SIM-kortti, muistikortti ja akku paikoilleen. | 1 |
| Puhelimen lataaminen | 3 |
| Energiansäästäminen | 4 |
| Puhelimen kytkeminen päälle ja sen sammuttaminen | 4 |
| Puhelimeen tutustuminen | 5 |
| Lisätoiminnot | 5 |
| Aloituskysely | 5 |
| Ulkoinen näyttö | 5 |
| Puhelimen merkkivalot | 6 |
| Ilmoituspaneeli ja tilarivi | 6 |
| Tämän asiakirjan kuvaukset | 6 |
| Puhelimen perustoiminnot | 7 |
| Tekstin syöttäminen  | 9 |
| Voidaan käyttää kuulolaitteiden kanssa | 10 |
| Puhelut | 11 |
| Soittaminen | 11 |
| Soittaminen puhelinmuistiosta | 11 |
| Puheluun vastaaminen | 11 |
| Puhelutiedot | 12 |
| Puheluvalinnat | 12 |
| Hätäpuhelut | 12 |
| Puhelutiedot | 13 |
| Yhteystiedot | 13 |
| Yhteystiedon lisääminen | 13 |
| Puhelinmuistion yhteystietojen hallinta | 14 |
| Puhelinmuistion asetukset | 15 |
| ICE (In Case of Emergency)  | 17 |
| Turvapainike | 18 |
| Turvapuhelun soittaminen | 18 |
| Aktivointi | 19 |
| Numeroluettelo | 19 |
| Tekstiviestien aktivoiminen | 19 |
| Sijainti-SMS | 20 |
| Äänimerkin tyyppi | 20 |

| | |
|----------------------------------------------------------|----|
| Viestit | 20 |
| Tekstiviestin/kuvaviestin luominen ja lähettäminen | 20 |
| Viestien lukeminen ja käsitteleminen | 21 |
| Viestiasetukset | 22 |
| Tallenna | 24 |
| Sovellusten asentaminen | 24 |
| Sovellusten poistaminen | 25 |
| Kamera | 25 |
| Media | 25 |
| Musiikki | 25 |
| Videot | 25 |
| Äänitys | 26 |
| Galleria | 26 |
| Ajanhallinta | 27 |
| Herätyskello | 27 |
| Kalenteri | 28 |
| Laskin | 29 |
| Muistiinpano | 29 |
| Tiedostonhallinta | 29 |
| FM-radio | 30 |
| Sähköposti | 31 |
| Sähköpostiviestin luominen ja lähettäminen | 31 |
| Sähköpostiasetukset | 33 |
| Verkkoselain | 34 |
| Sovellukset | 35 |
| Puhelimen kytkeminen tietokoneeseen | 35 |
| Asetukset | 36 |
| Mukauta | 36 |
| Verkko ja liitettävyys | 41 |
| Puheluasetukset | 48 |
| Tietosuoja ja tietoturva | 51 |
| Turva | 55 |
| Tallennustila | 55 |
| Laite | 56 |
| Lisätoiminnot | 58 |
| Näytön tilasymbolit | 58 |
| Tärkeimmät näytön symbolit | 59 |

| | |
|-----------------------------------------------------|----|
| Turvaohjeet | 59 |
| Verkkopalvelut ja kustannukset..... | 59 |
| Käyttöympäristö | 59 |
| Lääketieteelliset laitteet..... | 59 |
| Räjähdysvaaralliset alueet | 60 |
| Li-ion-akku | 60 |
| Kuulon suojaaminen..... | 60 |
| Hätäpuhelut | 61 |
| GPS-tietoihin/sijaintiin perustuvat toiminnot | 61 |
| Ajoneuvot | 61 |
| Henkilökohtaisten tietojen suojaaminen..... | 62 |
| Haittaohjelmat ja virukset..... | 62 |
| Huolto ja kunnossapito | 62 |
| Takuu | 63 |
| Tekniset tiedot | 64 |
| Tekijänoikeudet ja muita huomautuksia | 64 |
| Kuulolaiteyhteensopivuus | 66 |
| Specific Absorption Rate (SAR) | 66 |
| Tämän tuotteen oikea hävittäminen | 67 |
| Tämän tuotteen akkujen oikea hävittäminen | 67 |
| Vaatimustenmukaisuusvakuutus | 68 |

Onnittelut hankintasi johdosta!

Nauti sosiaalisesta mediasta ja muista sovelluksista sekä helposta soittamisesta, videoviesteistä ja valokuvien jakamisesta hyvin toisistaan erotettujen, erottuvien näppäinten ja suuren 2,8" näytön avulla. Lisätietoja varusteista ja muista Doro-tuotteista on osoitteessa www.doro.com.

Aloittaminen

Puhelimen saatuasi siihen on tehtävä määrytyksiä, ennen kuin aloitat sen käytön.

Vihje: Irrota muovinen näytönsuojus.

Uuden puhelimen ottaminen laatikosta

Ensimmäinen vaihe on ottaa puhelin laatikosta ja arvioida toimitukseen sisältyvät tuotteet ja laitteet. Muista lukea käyttöohje tutustuaksesi laitteeseen ja sen perustoimintoihin.

- Laitteen mukana toimitetut tuotteet ja mahdolliset lisävarusteet voivat vaihdella alueesta tai palveluntarjoajasta riippuen.
- Toimitetut tuotteet on suunniteltu ainoastaan tälle laitteelle, eivätkä ne välttämättä ole yhteensopivia muiden laitteiden kanssa.
- Ulkoasut ja tekniset tiedot voivat muuttua ilman erillistä ilmoitusta.
- Voit ostaa muita lisävarusteita paikalliselta Doro-jälleenmyyjältäsi.
- Varmista ennen lisävarusteiden ostamista niiden yhteensopivuus laitteen kanssa.
- Käytä ainoastaan tämän puhelimen kanssa käytettäviksi tarkoitettuja akkuja, latauslaitteita ja varusteita. Muiden lisävarusteiden käyttäminen voi olla vaarallista, ja ne voivat mitätöidä puhelimen tyyppihyväksynnän ja takuun.
- Kaikkien lisävarusteiden saatavuus voi muuttua täysin niitä valmistavista yrityksistä riippuen. Lisätietoja saatavilla olevista lisävarusteista on Doron sivustolla.

Aseta SIM-kortti, muistikortti ja akku paikoilleen.

SIM-kortti ja akku on normaalisti asennettu valmiiksi. Näiden ohjeiden avulla pääset niihin tarvittaessa käsiksi. SIM-kortin ja muistikortin pidikkeet ovat akkulokeron sisällä.

Vihje: Älä naarmuta korttien kosketuspintoja kun asetat niitä pidikkeisiin.

Akkulokeron kannen irrottaminen

TÄRKEÄÄ

Sammuta puhelin ja irrota laturi, ennen kuin irrotat akun kannen.

TÄRKEÄÄ

Varo, ettet vahingoita kynsiäsi, kun irrotat paristolokeron kannen. Älä taivuta tai väännä paristolokeron kantta liikaa, sillä se saattaa vahingoittua.

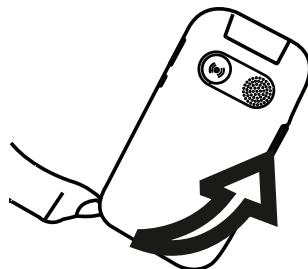

Aseta SIM-kortti paikalleen

TÄRKEÄÄ

Aseta micro-SIM (3FF)-kortti liu'uttamalla se varovasti SIM-korttipaikkaan. Varmista, että SIM-kortin koskettimet ovat alaspäin ja viisto kulma osoittaa alas kuten kuvassa. Älä naarmuta tai taivuta SIM-kortin kosketuspintoja. Jos sinun on irrotettava/vaihdettava SIM-kortti, mutta se tuntuu hankalalta, kiinnitä teippiä SIM-kortin näkyvällä puolella olevaan osaan vetääksesi kortin paikaltaan.

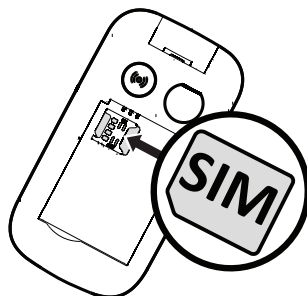

Tähän laitteeseen sopii **micro-SIM -kortti** tai **3FF**. Yhteensopimattomien SIM-korttien käyttö voi vaurioittaa korttia tai laitetta ja vioittaa kortille tallennettuja tietoja.

Muistikortin asettaminen (valinnainen):

TÄRKEÄÄ

Käytä ainoastaan tähän laitteeseen sopivia muistikortteja. Yhteensopiva korttityyppi: **microSD, microSDHC**.

Jos kortit eivät sovi yhteen laitteen kanssa, kortti ja laite voivat vaurioitua ja kortille tallennetut tiedot vioittua.

Vihje: Älä naarmuta tai taivuta muisti- tai SIM-kortin kosketuspintoja kun asetat niitä pidikkeisiin.

Voit halutessasi asettaa puhelimeen myös muistikortin. Varmista, että muistikortin koskettimet ovat alaspäin kuten kuvassa. Muistikortin poistaminen: Etsi muistikortin näkyvissä olevasta reunasta pieni kohouma. Aseta kynsi kohoumaan ja vedä kortti varovasti ulos.

Katso lisätiedot kohdasta *Tallennustila*, s.55.

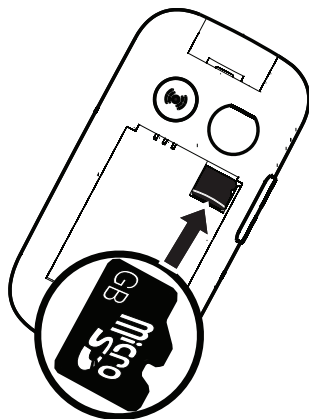

Akun asettaminen paikalleen

Aseta akku paikalleen liu'uttamalla se akkulokeron siten, että koskettimet ovat ylöspäin oikealle.

Asenna takakansi paikalleen.

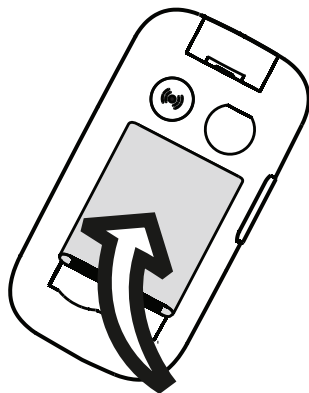





Puhelimen lataaminen

Vaikka puhelimesi saattaa olla niin paljon virtaa, että voisit käynnistää sen heti otettuasi sen pakkauksesta, suosittelemme akun lataamista täyteen ennen sen käyttämistä.

VARO

Käytä ainoastaan tämän puhelimen kanssa käytettäviksi tarkoitettuja akkuja, latauslaitteita ja varusteita. Muiden lisävarusteiden käyttäminen voi olla vaarallista, ja ne voivat mitätöidä puhelimen tyyppihyväksynnän ja takuun.

Kun akku on lähes tyhjä,  näkyy näytössä ja kuuluu varoitusääni. Kun laturi kytketään puhelimeen,  näkyy näytössä ja  näkyy, kun se

irrotetaan. Latauksen ilmaisin liikkuu latauksen aikana. Akun latautuminen täyteen kestää noin kolme tuntia. Jos puhelin sammutetaan, kun laturi on liitettyä puhelimeen, näytössä näkyy vain akun latauksen merkkivalo.  tulee näkyviin näyttöön, kun lataus on päättynyt.

Lataaminen pistorasiasta

1. Työnnä USB-kaapelin pienempi pää puhelimen latausliitintään .
2. Työnnä kaapelin suurempi pää USB-laturiin.
3. Kytke virtasovitin pistorasiaan.

Lataaminen lataustelineessä

1. Työnnä USB-kaapelin pienempi pää lataustelineeseen. Aseta puhelin telineeseen.
2. Työnnä kaapelin suurempi pää virtasovittimeen.
3. Kytke virtasovitin pistorasiaan.

Lataaminen tietokoneen tai muun virtalähteen avulla

1. Työnnä USB-kaapelin pienempi pää puhelimen latausliitintään..
2. Kytke kaapelin suurempi pää tietokoneen USB-liitintään.

Huomaa! Tavallisesti lataus on nopeampaa suoraan pistorasiaan kytkettyä.

Jos puhelin sammutetaan latauksen aikana, se latautuu edelleen. Paina , jos haluat tarkistaa lataustilan.

Energiansäästäminen

Kun akku on ladattu täyteen, irrota laturi laitteesta ja seinäpistorasiasta. Virran säästämiseksi näyttö sammuu hetken kuluttua. Voit herättää näytön painamalla mitä tahansa näppäintä. Akun täysi varauskyky saavutetaan, kun akkua on ladattu 3–4 kertaa. Akut kuluvat käytössä. On normaalia, että puheaika ja valmiusaika lyhenevät säännöllisessä käytössä. Pitkäkestoisen käytön aikana laite voi tuntua lämpimältä. Useimmiten tämä on normaalia.

Puhelimen kytkeminen päälle ja sen sammuttaminen

1. Puhelin kytketään päälle ja sammutetaan painamalla pitkään  -näppäintä. **Virta pois** painamalla **Valit.**
2. Jos SIM-kortti on aktivoitu, mutta se on suojattu PIN-koodilla (Personal Identification Number), näyttöön tulee **SIM-kortin PIN-koodi**.

Syötä PIN-koodi ja paina **Valmis**. Poista painamalla **Tyhjennä** (☐) näppäimistön oikeassa yläkulmassa).

Huomaa! Jos SIM-kortin mukana ei toimitettu PIN- ja PUK-koodeja, ota yhteys palveluntarjoajaan.

yritystä jäljellä näyttää jäljellä olevien PIN-yritysten määrän. Kun yrityksiä ei ole enää jäljellä, näyttöön tulee **SIM-kortti on lukittu..** SIM-kortti on silloin avattava PUK-koodilla (Personal Unblocking Key).

1. Painamalla **Anna PUK**:
 - Syötä **PUK-koodi**.
 - **Luo PIN** (täytyy sisältää **4–8 numeroa**).
 - **Vahvista uusi PIN-koodi**.
2. Vahvista **Valmis**-näppäimellä.

Puhelimeen tutustuminen

Lisätoiminnot

Alla olevat symbolit ohjaavat käyttöohjeen tukijaksojen läpi.



Näkö



Käsittely



Kuuluvuus



Turvallisuus

Aloituskysely

Kun kytket puhelimeen virran ensimmäisen kerran, voit käyttää Aloituskysely-toimintoa tiettyjen perusasetusten määrittämiseen.

- Pidä asetus nykyisellään ja siirry seuraavaan asetukseen painamalla **Seuraava**, tee muutoksia painamalla **Valitse**.

SIM-kortti määrittää oletuskielen.

Vihje: Käynnistä ohjattu aloitustoiminto milloin tahansa. Kun puhelin on valmiustilassa, paina **☐** → **Asetukset** → **Mukauta** → **Aloituskysely**.

Ulkoinen näyttö

Ulkoinen näyttö näyttää kellonajan, joukon tilailmaisimia sekä ilmoituksia saapuvista puheluista. Ulkoinen näyttö pystyy näyttämään merkkejä vain mustina ja valkoisina. Jos ulkoinen näyttö sammuu aikakatkaisun vuoksi,

kytke se uudelleen päälle painamalla jompikumpi sivunäppäin +/- alas ja pitämällä sitä painettuna.

Puhelimen merkkivalot

Puhelimen kannen valot:

- Vihreä valo, kun puhelimeen on tullut uusi viesti tai vastaamaton puhelu.
- Punainen valo, kun akun varaus on vähissä tai akku latautuu.

Ilmoituspaneeli ja tilarivi

Päänäytön oikeasta yläkulmasta näet mahdolliset ilmoitukset. Numero osoittaa ilmoitusten määrän.

- Voit katsella ilmoituksia painamalla vasenta valintanäppäintä **!**
- Sulje kukin ilmoitus painamalla **Hylkää**.

Huomaa! Itse kohdetta ei poisteta, ainoastaan ilmoitus.

TÄRKEÄÄ

Kun uusi järjestelmäohjelmisto on saatavilla, näkyviin tulee asiaa koskeva ilmoitus. Aloita lataaminen valitsemalla se. Latausaika voi vaihdella Internet-yhteydestä riippuen. Suosittelemme, että päivität aina laitteeseesi uusimman ohjelmistoversion, jotta laite toimii parhaalla mahdollisella tavalla ja sisältää uusimmat parannukset. Päivityksen aikana puhelimesi on väliaikaisesti poissa käytöstä eikä sillä voi soittaa edes hätäpuheluita. Kaikki yhteystiedot, kuvat, asetukset jne. pysyvät tallennettuina puhelimesi. Älä keskeytä päivitystä. Katso lisätiedot kohdasta *Laitteen tiedot*, s.56. Laiteohjelmiston päivittäminen langattoman palvelun kautta edellyttää toimivaa tietoliikenneyhteyttä. Katso tietoliikenneyhteyden aktivoiminen kohdasta *Mobiiliverkko ja -data*, s.41 tai *Wi-Fi*, s.44.

Päänäytön oikeassa yläkulmassa näkyy tilasymbolit, kuten verkkosignaalin voimakkuus, akun varaustaso, Bluetooth-tila jne.

Tämän asiakirjan kuvaukset

Tämän asiakirjan kuvaukset perustuvat puhelimen asetuksiin ostohetkellä. Ohjeet alkavat tavallisesti aloitusnäytöltä. Pääset aloitusnäytölle painamalla . Joitakin kuvauksia on yksinkertaistettu.

Nuoli (➔) ilmaisee vaiheittaisten ohjeiden seuraavan toiminnon.

Puhelimen perustoiminnot

Puhelu

- Valitse numero tai vastaa saapuvaan puheluun.
- Avaa puheluloki.

Puhelun lopetus/Virta päälle ja pois

- Lopettaa puhelun tai palaa aloitusnäytölle.
- Kytke puhelin päälle tai sammuta se painamalla pitkään.

Turva

Soita turvapuhelu painamalla.

Takaisin

Palaa edelliseen näyttöön.

Kamera

Käynnistä kamerasovellus painamalla.

Valintanäppäimet

Valintanäppäimillä on useita toimintoja. Käytössä oleva toiminto näkyy valintanäppäimen yläpuolella näytöllä. Puhelun aikana valintanäppäimillä voidaan käyttää lisätoimintoja.

Navigointinäppäimet

- (A) Nelisuuntaisilla navigointinäppäimillä voidaan siirtyä ylös, alas, vasemmalle ja oikealle.
- (B) OK-näppäimellä voidaan avata  Valikko ja vahvistaa toimintoja.

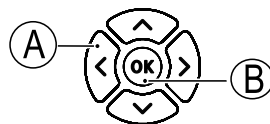

Valmiustila

Kun puhelin on käyttövalmis etkä ole näppäilty näyttöön mitään, puhelin on valmiustilassa.

- Voit palata valmiustilaan painamalla .

- Paina vasenta valintanäppäintä  (!), jolloin voit siirtyä ilmoituksiin, tai oikeaa valintanäppäintä  (👤), jolloin voit siirtyä tallennettuihin yhteystietoihin ja **OK** avataksesi  **Valikon**.

Vihje: Voit aina palata valmiustilaan painamalla .

Pika-asetukset

Paina valmiusnäytöllä  käyttäaksesi tiettyjä käteviä toimintoja, kuten **Taskulamppu**, **Wi-Fi**, **Mobiilidata**, **Bluetooth** tai **Värinä**.

Huomautus! Taskulamppu kuluttaa akkua erittäin nopeasti. Muista sammuttaa taskulamppu käytön jälkeen.

Äänenvoimakkuusnäppäimet + / -

- Äänenvoimakkuutta voidaan säätää puhelun aikana äänenvoimakkuuspainikkeilla.



VARO

Painamalla **Valinta** voit **Äänenvoimakkuuden nosto päällä** tai **Äänenvoimakkuuden nosto pois päältä**. **Äänenvoimakkuuden nosto päällä** on hyvin voimakas, joten ole varovainen, jotta vältät kuulovauriot.

- Voit asettaa laitteen värinähälytystilaan valmiustilasta: paina **#** pitkään, kunnes laite värisee ja näkyviin tulee .

Katso lisätietoja myös kohdasta *Äänenvoimakkuus* , s.36.

Huomaa! Jos käytät kuulolaitetta tai kuulet puhelinta huonosti äänekkäissä ympäristöissä, voit muokata puhelimen ääniasetuksia, katso *Audio-asetus* , s.36.

Värinä

Värinä on kiinteä profiili, jossa Näppäinääni, Viestiääni ja Soittoäänet on kytketty pois, mutta kalenteritapahtumat ja Herätyskello säilyvät ennallaan.

- Ota värinähälytystila käyttöön tai poista se käytöstä painamalla pitkään painiketta **#**.

Kuulokemikrofoni

Kun kuulokemikrofoni on kytketty, puhelimen sisäinen mikrofoni kytketään automaattisesti pois käytöstä. Jos kuulokemikrofonissa on vastauspainike, voit vastata saapuviin puheluihin ja lopettaa puheluita sen avulla.

**VARO**

Kuulokemikrofonin liian suuri äänenvoimakkuus voi aiheuttaa kuulovaurioita. Säädä kuulokkeiden äänenvoimakkuus huolellisesti.

Tekstin syöttäminen

Syötä tekstiä manuaalisesti

Valitse merkki

- Paina numeronäppäintä uudelleen, kunnes näkyviin tulee haluttu merkki. Odota pari sekuntia, ennen kuin syötät seuraavan merkin. Pyyhi merkkejä painamalla **Poista**.

Erikoismerkit

1. Painamalla  saat esiin erikoismerkkiluettelon.
2. Valitse haluamasi merkki **nelisuuntaisella navigointipainikkeella** ja syötä se painamalla **Valitse**.

Osoittimen siirtäminen tekstissä

- Siirrä osoitinta tekstissä **nelisuuntaisella navigointipainikkeella**.

Isot ja pienet kirjaimet, numerot ja ennakoiva tekstinsyöttö

- Valitse kirjainkokojen, numeroiden ja ennakoivan tekstinsyötön välillä painamalla . Katso kohta *Syöttötapa*, s.10.

Kirjoituskielen vaihtaminen

- Pitämällä -painiketta painettuna voidaan muuttaa syöttökieltä. Katso kohta *Kirjoituskieli*, s.40.

Tekstin syöttäminen ennakoivan tekstinsyötön avulla

Joissakin kielissä voit valita ennakoivan tekstinsyöttötavan, joka ehdottaa sanoja sanakirjan avulla.

- Paina kutakin näppäintä **kerran**, vaikka näyttöön tuleva merkki ei olisi haluamasi. Sanakirja ehdottaa sanoja painamiesi näppäinten perusteella.

Esimerkki

1. Voit kirjoittaa sanan "Panu" painamalla **7**, **2**, **6**, **8**. Kirjoita sana loppuun asti, ennen kuin tarkastelet ehdotuksia.
2. Voit katsella ehdotettuja sanoja siirtämällä osoitinta **nelisuuntaisella navigointipainikkeella**.
3. Paina **OK** ja jatka seuraavaan sanaan.
Vaihtoehtoisesti voit painaa **0** ja jatkaa seuraavaan sanaan.
4. Jos mikään ehdotetuista sanoista ei ole oikein, käytä manuaalista syöttötilaa.

Huomaa! Katso lisätietoja kohdista *Kirjoituskieli*, s.40 ja *Syöttötavat*, s.40.

Syöttötapa

- Voit muuttaa syöttötilaa painamalla **#**. Näytön vasemman yläkulman kuvake ilmaisee syöttötilan.

| | |
|------------|-------------------------|
| / | Ennakoiva tekstinsyöttö |
| Abc | Iso alkukirjain |
| ABC | ISOT KIRJAIMET |
| abc | pienet kirjaimet |
| 123 | Numerot |

Voidaan käyttää kuulolaitteiden kanssa

Puhelinta voidaan käyttää kuulolaitteiden kanssa. Kuulolaitteyhteensopi- vuus ei takaa, että kaikki kuulolaitteet toimivat jonkin tietyn puhelimen kanssa. Matkapuhelimeissa on radiolähettäviä, jotka voivat häiritä kuulolait- teen toimintaa. Tämä puhelin on testattu käytettäväksi kuulolaitteiden kanssa joidenkin siinä käytettyjen langattomien tekniikoiden osalta, mutta laitteessa saattaa olla uusia langattomia tekniikoita, joita ei ole vielä testat- tu käytettäväksi kuulolaitteiden kanssa. Voit varmistaa, että tietty kuulolai- te toimii hyvin tämän matkapuhelimen kanssa, testaamalla niitä yhdessä ennen ostamista.

Kuulolaitteyhteensopivuuksstandardiin kuuluu kahdenlaisia luokituksia:

- **M:** Kun käytät kuulolaitetta tässä tilassa, varmista, että kuulolaitte on asetettu M-tilaan tai akustinen yhdistäminen -tilaan, ja aseta puheli- men kuuloke kuulolaitteen sisäisen mikrofonin lähelle. Parhaiden tu- losten saavuttamiseksi yritä käyttää puhelinta eri asennoissa kuulolaitteeseen nähden, esimerkiksi kuulokkeen asettaminen hieman



korvan yläpuolelle saattaa tuottaa paremman tuloksen kuulolaitteiden kanssa, joiden mikrofoni on korvan takana.

- **T:** Kun käytät kuulolaitetta tässä tilassa, varmista, että kuulolaite on asetettu T-tilaan tai telecoil-tilaan (kaikissa kuulolaitteissa ei ole tätä tilaa). Parhaiden tulosten saavuttamiseksi yritä käyttää puhelinta eri asennoissa kuulolaitteeseen nähden – esimerkiksi kuulokkeen asettaminen hieman korvan ala- tai etupuolelle saattaa tuottaa paremman tuloksen.

Katso myös kohdasta *Audio-asetus* , s.36 tietoja puhelimen ääniasetusten muokkausmahdollisuuksista.







Puhelut

Soittaminen

1. Syötä puhelinnumero, myös suuntanumero. Poista painamalla **Tyhjennä**.
2. Aloita puhelu painamalla .
3. Lopeta puhelu painamalla .

Vihje: Käytä kansainvälisissä puheluissa aina +-merkkiä maakoodin edessä. Saat kansainvälisen etuliitteen + painamalla kahdesti -näppäintä.

Soittaminen puhelinmuistiosta

1. Avaa puhelinmuistio painamalla  **Yhteystiedot**.
2. Voit siirtyä puhelinmuistiossa nuolinäppäimillä /, tai voit suorittaa pikahaun painamalla merkinnän ensimmäistä kirjainta vastaavaa numeronäppäintä.
3. Soita valitulle henkilölle painamalla **Valinta**  **Soita**-näppäintä. Valitse tarvittaessa numero. Vaihtoehtoisesti soita painamalla -näppäintä.
4. Peruuta puhelu painamalla .

Puheluun vastaaminen

1. Avaa puhelin vastataksesi.

Vihje: Hiljennä soittoaäni väliaikaisesti kantta avaamatta pitämällä **+/-**-painiketta painettuna.

Jos et halua vastata puheluun avaamalla puhelimen kannen, ks. kohta *Vastaustila*, s.49.

Paina /sulje puhelin hylätäksesi puhelun suoraan (varattu-merkkiääni).

2. Lopeta puhelu painamalla .

Puhelutiedot

Puhelun aikana näytöllä näkyy toisen osapuolen puhelinnumero ja puhelun kesto. Jos soittajan numero on salattu, näytöllä näkyy **Tuntematon**.

Puheluvalinnat

Puhelun aikana valintanäppäimillä ¹ () voidaan käyttää lisätoimintoja.

Äänet.

Kytke mikrofoni pois käytöstä painamalla **Äänet**.. Kytke mikrofoni takaisin käyttöön painamalla **Poista mykistys**.

Valinta

- **Äänenvoimakkuuden nosto päällä / Äänenvoimakkuuden nosto pois päältä.** Äänenvoimakkuuden nosto päällä on hyvin voimakas, joten ole varovainen, jotta vältät kuulovauriot.
- **Ota kaiutin käyttöön** kaiutintilan aktivoimiseksi. Puhu selkeästi mikrofoniin korkeintaan 1 m:n etäisyydeltä. Palaa normaalitilaan painamalla **Poista kaiutin käytöstä**.

Huomaa! Kovat taustaäänet (esim. musiikki) saattavat häiritä äänenlaatua.

- **Lisää puhelu** soittaaksesi toiseen numeroon. Kun toinen osapuoli on yhdistetty, voit **Vaihda puhelua** ja **Yhdistä puhelut**.
- **Aseta puhelu pitoon/Poista puhelu pidosta** asettaaksesi nykyisen puhelun pitoon / poimiaksesi sen pidosta.

Huomaa! Katso puheluihin liittyvät asetukset *Puheluasetukset*, s.48

Hätäpuhelut



Aina kun puhelin on päällä, hätäpuhelu voidaan soittaa syöttämällä paikallinen hätänumero ja painamalla .





1. Valintanäppäimillä on useita toimintoja. Käytössä oleva toiminto näkyy valintanäppäimen yläpuolella näytössä.

Jotkin verkot hyväksyvät hätäpuhelut ilman kelvollista SIM-korttia. Lisätietoja saat palveluntarjoajaltasi.

Puhelutiedot

Vastatut, vastaamattomat ja soitetut puhelut tallennetaan yhdistettyihin puhelutietoihin. Jos samaan numeroon liittyy useita puheluita, vain viimeisin niistä tallennetaan.

1. Paina .
Vaihtoehtoisesti voit painaa  **Valikko** → **Puhelutiedot**.
2. Puhelut näkyvät seuraavasti puhelutyypistä riippuen:

| | |
|-----------------------------------------------------------------------------------|--------------------|
|  | Saapuva puhelu |
|  | Lähtevä puhelu |
|  | Vastaamaton puhelu |
3. Valitse haluamasi merkintä ja paina  soittaaksesi tai **Valinta**:
 - **Puhelutiedot** näyttääksesi valitun puhelun tiedot.
 - **Lähetä viesti** lähettääksesi tekstiviestin.
 - **Luo uusi yhteystieto** tallentaaksesi numeron uudeksi yhteystiedoksi.
 - **Lisää olemassa olevaan yhteystietoon** lisätäksesi olemassa olevaan yhteystietoon.
 - **Poista puheluloki** poistaaksesi merkintöjä puhelulokista.. Paina **Valit.** kunkin poistettavan merkinnän kohdalla ja vahvista painamalla **Poista**.



Yhteystiedot

Yhteystiedon lisääminen

1. Paina  **Valikko** → **Yhteystiedot** → **Uusi**.
2. Kirjoita **Etunimi**, **Sukunimi** ja **Matkapuhelin** yhteystiedolle. Poista painamalla **Poista**.
3. Saat lisää vaihtoehtoja painamalla **Valinta**.
4. Paina **Tall.**

Vihje: Käytä kansainvälisissä puheluissa aina +-merkkiä maakoodin edessä. Saat kansainvälisen etuliitteen + painamalla kahdesti -näppäintä.

Puhelinmuistion yhteystietojen hallinta

1. Paina  **Valikko** → **Yhteystiedot**.
 2. Valitse yhteystieto painamalla **Valit.** ja paina sitten **Valinta**:
 - **Top10** asettaaksesi merkinnän yhdeksi puhelinmuistion 10 ensimmäisestä numerosta. Katso kohta *Top10*, s.15.
 - **Muokkaa** muokataksesi yhteystietoa. Kun olet valmis, paina **Tall-**näppäintä.
 - **Jaa** lähettääksesi valitun puhelinmuistioyhteystiedon käyntikorttina valitun toimitustavan kautta.
 - **Poista** poistaaksesi valitun yhteystiedon. Vahvasta painamalla **Poista**-näppäintä uudelleen.
 3. Kun olet valmis, valitse .
 4. Valitse yhteystieto ja paina **Valit.:**
 5. Paina **Valinta**:
 - **Muokkaa** muokataksesi yhteystietoa. Sama kuin yllä.
 - **Soita** soittaaksesi yhteyshenkilölle.
 - **Lähetä viesti** viestin lähettämiseksi. Katso kohta *Tekstiviestin/ku-*
vaviestin luominen ja lähettäminen, s.20.
 - **Jaa** yhteystiedon lähettämiseksi. Sama kuin yllä.
 - **Poista yhteystiedot** yhden tai usean poistettavan yhteystiedon valitsemiseksi. Vahvasta painamalla **Poista**.
 - **Siirrä nimet** → **Siirrä kohteesta**:
 - **Puhelimen muisti** → **Vastaanottaja SIM-muisti** yhden tai usean yhteystiedon valitsemiksi ja siirtämiseksi puhelimen muistista SIM-kortille. Siirrä painamalla **Siirrä**.
 - **SIM-muisti** **Vastaanottaja Puhelimen muisti** yhden tai usean yhteystiedon valitsemiksi ja siirtämiseksi SIM-kortilta puhelimen muistiin. Siirrä painamalla **Siirrä**.
 - **Kopioi yhteystiedot** → **Kopioi kohteesta**:
 - **Puhelimen muisti** → **Vastaanottaja SIM-muisti** yhden tai usean yhteystiedon valitsemiksi ja kopioimiseksi puhelimen muistista SIM-kortille. Kopioi painamalla **Kopioi**.
 - **SIM-muisti** → **Vastaanottaja Puhelimen muisti** yhden tai usean yhteystiedon valitsemiksi ja kopioimiseksi SIM-kortilta puhelimen muistiin. Kopioi painamalla **Kopioi**.
-

- **Asetukset.** Katso *Puhelinmuistion asetukset*, s.15.

Puhelinmuistion asetukset

Oma numero



SIM-kortille määritetty puhelinnumero tallennetaan Omaksi numeroksi, jos kortti sallii sen.

Numeroiden lisääminen

1. Paina  **Valikko** → **Yhteystiedot** → **Asetukset** → **Oma numero**:
2. Paina **Lisää** nimi ja numero ja
3. Kun olet valmis, paina **Tall.**-näppäintä.

Top10

Aseta merkintä yhdeksi puhelinmuistion  10 ensimmäisestä numerosta.

1. Paina  **Valikko** → **Yhteystiedot** → **Asetukset** → **Top10**.
2. Valitse jokin tyhjästä kohdista ja paina **Lisää**.
3. Voit siirtyä puhelinmuistiossa nuolinäppäimillä /, tai voit suorittaa pikahaun painamalla merkinnän ensimmäistä kirjainta vastaavaa numeronäppäintä.
4. Valitse merkintä painamalla **Valit.**.

Voit muokata olemassa olevaa merkintää tai poistaa sen valitsemalla **Valinta** → **Muokkaa** tai **Poista Top 10** -luettelosta.

Vihje: Voit myös lisätä -kohdan puhelinmuistiosta. Valitse yhteyshenkilö ja paina **Valinta** → **Top10**-näppäintä.

Lajittele yhteystiedot

Aseta, missä järjestyksessä haluat näyttää yhteystiedot

1. Paina  **Valikko** → **Yhteystiedot** → **Asetukset** → **Lajittele yhteystiedot**:
2. Valitse **Lajittele etunimen mukaan** tai **Lajittele sukunimen mukaan**.
3. Vahvista **Valit.**-näppäimellä.

Palvelunumero

Palvelunumerot ovat hyödyllisiä numeroita, joita palveluntarjoajasi on saattanut sisällyttää SIM-kortillesi.

Paina  Valikko → Yhteystiedot → Asetukset → Palvelunumero.

Pikavalinta/Vastaaja

Voit pikavalita numeron valmiustilassa näppäimillä **0** ja **2–9**.

- Käytä pikavalintaa painamalla vastaavaa näppäintä pitkään.

Määritä pikavalintayhteystiedot

1. Paina  Valikko → Yhteystiedot → Asetukset → Määritä pikavalintayhteystiedot.
2. Valitse **0** → Lisää ja valitse merkintä puhelinmuistiosta.
3. Valitse numero painamalla Valit..
4. Lisää pikavalintanumerot näppäimille **2–9** toistamalla edellinen.

Vihje: Voit korvata tai poistaa olemassa olevan merkinnän valitsemalla sen ja painamalla Valinta → Korvaa tai Poista pikavalinnoista.

Vastaaja

Jos käytössä on vastaajapalvelu, soittajat voivat jättää vastaajaviestin, kun et vastaa puheluun. Vastaaja on verkkopalvelu, ja sen käyttö saattaa edellyttää sen tilaamista. Lisätietoja vastaajasta ja sen numerosta saat palveluntarjoajaltasi.

1. Paina  Valikko → Yhteystiedot → Asetukset → Määritä pikavalintayhteystiedot:
2. Valitse **1** Vastaaja → Muokkaa.
3. Syötä numero ja vahvista painamalla Tall..

Vastaajaan soittaminen

- Paina pitkään pikanäppäintä **1**.

Tuo yhteystietoja

1. Paina  Valikko → Yhteystiedot → Asetukset → Tuo yhteystietoja:
2. Valitse vaihtoehto luettelosta ja vahvista sitten painamalla Valit..

Vie yhteystiedot

1. Paina  Valikko → Yhteystiedot → Asetukset → Vie yhteystiedot:
 2. Valitse vaihtoehto luettelosta ja vahvista sitten painamalla Valit..
-

Muisti



Voit tallentaa nimiä ja puhelinnumeroita puhelimen muistiin (sisäinen puhelinmuistio) ja SIM-kortille (SIM-puhelinmuistio). Valitse, mihin haluat tallentaa luomasi uudet yhteystiedot.

1. Paina  **Valikko** → **Yhteystiedot** → **Asetukset** → **Muisti**:
 - **Puhelin** tallentaaksesi yhteystietoja useilla puhelinnumeroilla sekä kuvan, osoitteen ja muuta.
 - **SIM 1** puhelinnumero yhteystietoa kohden.
2. Vahvista painamalla **OK**.

Huomaa! Tallennettavien merkintöjen määrä ja puhelinnumeroiden ja yhteystietojen pituus voi vaihdella SIM-kortista ja palveluntarjoajasta riippuen.

ICE (In Case of Emergency) ♥

Ensihoitajat saavat hätätilanteessa käyttöönsä puhelimesta  ICE henkilöä koskevat lisätiedot ja sairaustiedot. Hätätilanteessa ICE-tietojen saaminen mahdollisimman nopeasti on tärkeää, sillä se voi parantaa selviämismahdollisuuksia. Kaikki kentät ovat valinnaisia, mutta mitä enemmän tietoa on, sitä parempi.

1. Paina  **Valikko** → **Yhteystiedot** → **ICE Yhteystiedot** → **Valit..**
2. Voit selata merkintöjä painamalla  / .
3. Lisää tietoja kuhunkin kohtaan tai muokkaa niitä painamalla **Muokkaa**.

ID

- **Nimi:**, syötä nimesi.
- **Syntymäaika:**, syötä syntymäaikasi.
- **Pituus:**, syötä pituutesi.
- **Paino:**, syötä painosi.
- **Osoite:**, syötä kotiosoitteesi.
- **Kieli:**, syötä äidinkielesi.
- **Vakuutus:**, syötä vakuutuksenantaja ja vakuutusnumero.
- **Yhteystiedot**

Nimi 1:, **Nimi 2:** ja **Lääkäri:**

- **Lisää** tai **Poista** yhteystieto puhelinmuistiosta.

Jos mahdollista, lisää suhteesi ICE-yhteystietoihin puhelinmuistioon, esim. ”ICE Vaimo Maija Virtanen”.

Tärkeitä tietoja.

- **Kunto:**, syötä tiedot mahdollisista sairauksista tai sairauden hoitoon käytetyistä laitteista (esim. diabeetikko, sydämentahdistin).
- **Allergiat:**, syötä tiedossasi olevat allergiat (esim. penisilliini, mehiläisen pistot).
- **Veriryhmä:** syötä verityyppisi.
- **Rokotus:**, syötä saamasi olennaiset rokotteet.
- **Lääkitys:**, syötä mahdollisesti käyttämäsi lääkkeet.
- **Muita tietoja:**, syötä muut tiedot (esim. elintenluovuttaja, hoitosuostumus).

4. Kun olet valmis, paina **Tallenna**-näppäintä.

Turvapainike





VARO

Kun turvapuhelu on aktivoitu, puhelin asetetaan handsfree- eli kaiutintilaan. Älä pidä laitetta korvasi lähellä, kun handsfree-tila on käytössä, sillä äänenvoimakkuus saattaa olla erittäin voimakas.

Turvapainikkeen avulla voit soittaa määritettyihin numeroihin, jos tarvitset apua. Varmista, että turvatoiminto on aktivoitu ennen käyttöä, syötä numeroluetteloon vastaanottajat ja muokkaa tekstiviesti.

Turvapuhelun soittaminen

1. Kun tarvitset apua, paina turvapainiketta 3 sekunnin ajan tai paina sitä kahdesti 1 sekunnin sisällä.
Turvapuhelu kytkeytyy 5 sekunnin viiveen jälkeen. Viiveen aikana voit estää mahdollisen väärän hälytyksen painamalla .
2. Turvatekstiviesti lähetetään kaikille vastaanottajille.
3. Paikannustekstiviesti lähetetään kaikille vastaanottajille.
4. Luettelon ensimmäiselle vastaanottajalle soitetaan. Jos puheluun ei vastata 25 sekunnin kuluessa, puhelin soittaa seuraavaan numeroon. Soittaminen toistetaan 3 kertaa tai kunnes puheluun vastataan, tai kunnes painetaan -näppäintä.

Huomaa! Jotkin yksityiset turvallisuusyritykset hyväksyvät automaattiset puhelut asiakkailtaan. Ota aina yhteys turvallisuusyritykseen ennen sen numeron ohjelmoimista.

Aktivointi

Aktivoi turvatoiminto turvapainikkeen avulla.

1. Paina  **Valikko** → **Asetukset** → **Turva** → **Aktivointi**:
 - **Päälle** ja pidä painiketta painettuna noin 3 sekunnin ajan tai paina sitä kahdesti 1 sekunnin aikana.
 - **Päällä (3)** ja paina painiketta 3 kertaa 1 sekunnin aikana.
 - **Ei käytössä** jos haluat poistaa turvapainikkeen käytöstä.
2. Vahvista painamalla **Valit..**

Numeroluettelo

Lisää luetteloon numerot, joihin soitetaan, kun turvapainiketta painetaan.

TÄRKEÄÄ

Ilmoita aina numeroluettelon vastaanottajille, että he ovat apuyhteystiedoissasi.

1. Paina  **Valikko** → **Asetukset** → **Turva** → **Numeroluettelo**.
2. Valitse **Tyhjä** → **Lisää** → **Manuaalinen** lisätäksesi nimiä/numeroita manuaalisesti.
Vaihtoehtoisesti voi lisätä yhteystiedon puhelinmuistiosta painamalla **Kontaktit**.
3. Vahvista painamalla **OK**.

Vihje: Voit muokata olemassa olevaa merkintää tai poistaa sen valitsemalla merkinnän ja painamalla **Val.** → **Muokkaa/Poista**.

Tekstiviestien aktivoiminen

Numeroluettelon yhteyshenkilöille voidaan lähettää tekstiviesti, kun turvapainiketta painetaan.

Aktivointi

1. Paina  **Valikko** → **Asetukset** → **Turva** → **SMS** → **Aktivointi**:
 - **Päällä** lähettääksesi tekstiviestin ennen soittamista.
 - **Ei käytössä** soittaaksesi lähettämättä ensin tekstiviestiä.
2. Vahvista painamalla **Valit..**

Turvaviestin kirjoittaminen

1. Paina  **Valikko** → **Asetukset** → **Turva** → **SMS** → **Viesti**.
2. Valitse **Muokkaa** ja kirjoita viesti.
3. Vahvista painamalla **OK**.

Huomaa! Viesti on kirjoitettava, jos tekstiviestitoiminto aktivoidaan. Yritä sisällyttää viestiin, että kyseessä on turvahälytys ja että sinä olet lähettänyt sen.

Sijainti-SMS

Tämä toiminto lähettää käyttäjän sijainnin sisältävän tekstiviestin numero-luettelossa oleville vastaanottajille turvapuhelun yhteydessä. Viesti sisältää päiväyksen, kellonajan ja Doro7070 -puhelimien käyttäjän paikannustiedot. Jos sijaintia ei löydy, viesti sisältää viimeisimmän tunnetun sijainnin. Paikannusviesti lähetetään muokattavan turvaviestin jälkeen mutta ennen turvapuheluketjun aloittamista.

1. Paina  **Valikko** → **Asetukset** → **Turva** → **Sijainti-SMS**:
2. Aktivoi valitsemalla **Päällä** tai poista käytöstä valitsemalla **Ei käytössä**.
3. Vahvista painamalla **Valit..**

Äänimerkin tyyppi

Valitse turvatoiminnon merkkisignaalityyppi.

1. Paina  **Valikko** → **Asetukset** → **Turva** → **Äänimerkin tyyppi**::
 - **Korkea**, jos haluat käyttää kovia merkkiääniä (oletus).
 - **Matala**, jos haluat käyttää yhtä matalaa merkkiääntä.
 - **Äänetön**, jos et halua käyttää merkkiääntä, kuten tavallinen puhelu.
2. Vahvista painamalla **Valit..**

Viestit

Tekstiviestin/kuvaviestin luominen ja lähettäminen

Tekstiviesti on lyhyt tekstiä sisältävä viesti, joka voidaan lähettää toisiin matkapuhelimiin. Multimediaviestin (MMS) voi sisältää teksti- ja medialiitteitä, kuten kuvia, äänitallenteita ja videoita. Viestiasetukset saat palveluntarjoajaltasi, ja ne voidaan lähettää sinulle automaattisesti tekstiviestinä.

1. Paina  **Valikko** → **Viestit** → **Uusi**.

2. Valitse vastaanottaja kohdasta **Kontaktit**.
Vaihtoehtoisesti voit lisätä vastaanottajan manuaalisesti kirjoittamalla numeron.
3. Mene viestikenttään ja kirjoita viestisi, ks. *Tekstin syöttäminen* , s.9.
4. Paina **Valinta**:
 - **Lisää aihe** lisätäksesi otsikon.
 - **Lisää liite** valitaksesi liitteen:
 - **Kamera** käyttääksesi kameraa valokuvan ottamiseen tai videon kuvaamiseen.

Huomaa! Jos lisäät enemmän kuin yhden kuvan, puhelin pakkaa seuraavia kuvia jatkuvasti enemmän (pienentää kokoa). Tämän avulla voit lähettää useita kuvia yhdessä viestissä. Lähetä kussakin viestissä vain yksi kuva, jos haluat säilyttää parhaan kuvanlaadun.
 - **Musiikki** lisätäksesi musiikkia kirjastostasi.
 - **Videot** lisätäksesi videon kirjastostasi.
 - **Galleria** lisätäksesi valokuvan kirjastostasi.
 - **Yhteystiedot** lisätäksesi yhteystiedon puhelinmuistiostasi.
 - **Tallenna luonnoksena** tallentaaksesi viestin, jonka haluat lähettää myöhemmin.
 - **Peruuta** hylätäksesi viestin.
5. Kun olet valmis, paina **Lähetä**-näppäintä.

Huomaa! Jos lisäät useamman vastaanottajan, sinua laskutetaan kustakin vastaanottajasta (enintään 10). Käytä kansainvälisissä puheluisa aina +-merkkiä maakoodin edessä. Saat kansainvälisen etuliitteen + painamalla kahdesti -näppäintä.

Viestien lukeminen ja käsitteleminen

Viestit ryhmitellään viestiketjuiksi yhteystiedon mukaan. Ketjussa voi olla sekä teksti- että multimediamiestejä.

1. Paina  **Valikko** → **Viestit**.
2. Valitse ketju ja paina **Valinta**:
 - **Poista ketju** poistaaksesi ketjun.
 - tai **Valitse ketju** valitaksesi ketjun tai ketjuja poistettavaksi.

3. Valitse ketju/yhteystieto ja paina **Valit..**
4. Mene viestikenttään ja kirjoita vastausviestisi ja paina **Lähetä** kun olet valmis.
5. Paina **Valinta** saadaksesi samat valinnat kuin yllä ja:
 - **Valitse viestit** valitaksesi yksittäisiä viestejä poistettavaksi.
 - **Soita** soittaaksesi yhteyshenkilölle.
 - **Poista ketju** poistaaksesi ketjun.
6. Valitse yksittäinen viesti ja paina **Valit.** → **Valinta** saadaksesi samat valinnat kuin yllä ja:
 - **Lähetä edelleen** lähettääksesi viestin edelleen. Muokkaa viestiä tarpeen mukaan ja paina sitten **Lähetä**.
 - **Poista** poistaaksesi kyseisen yksittäisen viestin.
 - **Näytä viestin tiedot** tarkastellaksesi viestin tietoja.

Viestiasetukset

Muistutus

Muistutus hälyttää, jos et ole lukenut viestiä 10 minuutin kuluessa sen saapumisesta.

1. Paina  **Valikko** → **Viestit** → **Asetukset** → **Muistutus**.
2. Aktivoi valitsemalla **Päällä** tai poista käytöstä valitsemalla **Ei käytössä**.
3. Vahvista painamalla **Valit..**

Toimitusraportti

Voit valita, haluatko asettaa puhelimeesi kuittauksen, joka kertoo tekstiviestin tavoittaneen vastaanottajan.

Huomaa! Kysy palveluntarjoajaltasi tilauksen tarkat kustannukset ennen sen aktivointia.

1. Paina  **Valikko** → **Viestit** → **Asetukset** → **Toimitusraportti**:
2. Aktivoi valitsemalla **Päällä** tai poista käytöstä valitsemalla **Ei käytössä**.
3. Vahvista painamalla **Valit..**

Solulähetys

Voit tilata palveluntarjoajaltasi erilaisia viestejä koskien esimerkiksi säätä tai liikenneolosuhteita tietyllä alueella. Ota yhteys palveluntarjoajaan, jolta

saat tietoa kanavista, jos niitä on tarjolla, ja kanava-asetuksista. Soluviestijä ei voi vastaanottaa verkkovierailujen aikana.

1. Paina  **Valikko** → **Viestit** → **Asetukset** → **Solulähetys**:
 - **Aktivointi** valitse **Ei käytössä** tai **Päällä** kytkeäksesi päälle/pois päältä.
 - **Lue** lukeaksesi viestejä.
 - **Kielet** valitaksesi kielen **Päällä** tai **Pois päältä**.
 - **Kanava-asetukset** valitaksesi, miltä kanavilta vastaanottaa/tilata viestejä. Paina **Valinta** saadaksesi valinnat **Tilaa**, **Peruuta**, **Lisää**, **Muokkaa** ja **Poista** kanaviesi määrittämiseksi.
2. Vahvista ja tallenna painamalla **Kyllä**.

Palauta viestit automaattisesti

Puhelimesi valitsee automaattisesti (palveluntarjoajan) kotiverkon, jos se on kantaman sisällä. Jos näin ei ole (esimerkiksi ulkomailla), voit käyttää toista verkkoa, jos verkko-operaattorillasi on sopimus, joka mahdollistaa näin toimimisen. Tätä kutsutaan verkkovierailuksi (käyttö muissa verkoissa). Lisätietoja saat palveluntarjoajaltasi. Voit valita, haluatko noutaa kuvat automaattisesti vastaanottaessasi kuvaviestin.

1. Paina  **Valikko** → **Viestit** → **Asetukset** → **Palauta viestit automaattisesti**:
 - **Ei käytössä** noutaaksesi kuvan manuaalisesti.
 - **Päällä verkkovierailun aikana** noutaaksesi kuvat automaattisesti verkkovierailutilassa.

TÄRKEÄÄ

Multimediaviestien vastaanottaminen ja lähettäminen verkkovierailun aikana voi olla kallista. Tiedustele verkkovierailujen hintoja palveluntarjoajaltasi ennen verkkovierailun käyttöä.

- **Päällä ilman verkkovierailua** noutaaksesi kuvat automaattisesti PAITSI verkkovierailutilassa.
2. Vahvista painamalla **Valit..**

Wap Push

WAP Push -palvelu on pohjimmiltaan erityisesti koodattu viesti, jossa on linkki WAP-osoitteeseen. Vastaanottaessaan WAP Push -viestin, WAP-

yhteensopiva laite antaa käyttäjälle automaattisesti mahdollisuuden käyttää WAP-sisältöä. Kun asetus on käytössä, se avaa selaimen automaattisesti WAP-sisällön näyttämistä varten, ilman käyttäjän toimenpiteitä.

1. Paina  **Valikko** → **Viestit** → **Asetukset** → **Wap Push**:
 - **Päällä** ottaaksesi palvelun käyttöön.
 - **Ei käytössä** ottaaksesi palvelun pois käytöstä.
2. Vahvista painamalla **Valit.**

Viestikeskus

Tekstiviestit edellyttävät viestikeskuksen numeroa, jonka puhelin määrittää tavallisesti automaattisesti. Numeron saa verkko-operaattorilta.

1. Paina  **Valikko** → **Viestit** → **Asetukset** → **Viestikeskus**.
2. Lisää palvelukeskuksen puhelinnumero.
3. Vahvista painamalla **Tallen..**

Myymäla

TÄRKEÄÄ

Palvelun käyttäminen edellyttää Internet-yhteyttä. Jos Wi-Fi-yhteyksiä on käytettävissä, niiden käyttö on suositeltavaa tietoliikennekustannusten pienentämiseksi. Kysy palveluntarjoajaltasi tilauksen tarkat kustannukset.

Selaa saatavilla olevia sovelluksia ja pelejä eri luokissa.

Jotkin sovellukset ovat maksullisia. Hinta näkyy sovelluksen kuvauksessa. Sama pätee, jos sovellus on ilmainen.

Sovellusten asentaminen

1. Paina aloitusnäytössä  **Valikko** → **Myymäla**.
2. Etsi sovellus, jonka haluat ladata, selaamalla luokkia ja paina **Valitse**.
3. Paina **Hanki** ja viimeistele asennus noudattamalla näytön ohjeita.

Vihje: Kaikki asennetut sovellukset löytyvät kohdasta **Sovellukset**. Paina  **Valikko** → **Sovellukset** siirtyäksesi sinne. Katso kohta *Sovellukset*, s.35.

Asennetun sovelluksen päivittäminen

1. Paina aloitusnäytössä  **Valikko** → **Myymäla**.
2. Valitse päivitettävät sovellukset ja paina **Päivitä**.







Sovellusten poistaminen

1. Paina aloitusnäytössä  **Valikko** → **Myymälä**.
2. Valitse päivitettävät sovellukset ja paina **Poista**.

Kamera

Voit ottaa valokuvia, tallentaa videoita ja katsella valokuvia ja videoita Kameravalikon  avulla.

Jotta saisit teräviä kuvia ja videoita, pyyhi linssi puhtaaksi kuivalla liinalla.

1. Paina pikavalintanäppäintä .
Vaihtoehtoisesti voit painaa  **Valikko** → **Kamera**.
2. Voit vaihtaa valokuva- ja videotilan välillä painamalla  .
Zoomaa pienemmäksi tai suuremmaksi näppäimillä  .
3. Ota valokuva tai aloita/pysäytä videokuvauksen painamalla  tai **OK**.
4. Paina **Salama** (valokuvatila)/**Valo** (videotila):
 - **Automaattinen** (käytettävissä vain valokuvatilassa)
 - **Päällä**
 - **Ei käytössä**
5. Katsele valokuvaa/videota painamalla **Esikatselu**.
 - Painamalla **Zoomaus** voit **Suurennä/Pienennä** valokuvaa.
 - Saat lisävaihtoehtoja painamalla **Valinta**, katso *Galleria*, s.26.
6. Valokuva/video tallennetaan automaattisesti, ellei päätä poistaa sitä.

Huomaa! Zoomaus voi heikentää kuvan laatua.

Media

Musiikki

Toista eri äänitiedostoja, kuten musiikkia tai muita äänitallenteita valitsemalla **Musiikki**.

Videot



Katsele ja hallitse tallennettuja videoita.

1. Paina  **Valikko** → **Media** → **Videot**.
2. Tallenna video painamalla **Kamera**, katso *Kamera*, s.25.
3. Valitse video ja paina **Valinta**:

- Voit jakaa videon valitsemalla **Jaa**:
 - **Viestit** lähettääksesi multimediatekstin. Katso kohta *Tekstiviestin/kuvaviestin luominen ja lähettäminen*, s.20.
 - **Sähköposti** lähettääksesi sähköpostitse, katso *Sähköpostiviestin luominen ja lähettäminen*, s.31.
 - **Bluetooth** lähettääksesi kuvan Bluetooth-laitteeseen, katso *Bluetooth*[®], s.45.
- **Tiedoston tiedot** näyttääksesi tarkat tiedot tiedostosta, esim. päiväys, koko, tyyppi.
- **Poista** poistaaksesi. Vahvasta painamalla **Kyllä** tai palaa edelliseen kohtaan painamalla **Ei**.
- **Valitse useampi** valitaksesi yhden tai useamman videon. Saat eri vaihtoehdot näkyviin painamalla **Valinta**.

Äänitys

Ääninauhurin avulla voit tallentaa muistiinpanoja ja viestejä.

1. Paina  **Valikko** → **Media** → **Äänitys**.
2. Luo uusi tallenne painamalla **Uusi**.
3. Käynnistä ja keskeytä tallentaminen painamalla **OK**. Kun olet valmis, valitse **Valmis**.
4. Kirjoita nimi tallenteelle tai käytä esiasetettua nimeä ja tallenna tallenne painamalla **Tall..** Hylkää tallenne painamalla **Hylkää**.
5. Voit toistaa ja keskeyttää tallenteen valitsemalla sen ja painamalla **OK**.
6. Paina **Valinta**:
 - **Poista** poistaaksesi tallenteen.
 - **Nimeä uudelleen** nimetäksesi uudelleen. Kirjoita nimi ja paina **Tallenna** tai palaa painamalla .
 - **Tallenna musiikkikirjastoon** tallentaaksesi tallenteen musiikkikirjastoon. Musiikkikirjastosta tallenne voidaan jakaa.
 - **Asetukset** asettaaksesi tallennuslaadun.

Galleria

Katsele ja hallitse tallennettuja valokuviasi.

1. Paina  **Valikko** → **Media** → **Galleria**.
2. Ota valokuva tai tallenna video painamalla **Kamera**, katso *Kamera*, s.25.

3. Valitse valokuva ja **Suurena/Pienennä** valokuvaa painamalla **Zoomaus**.
4. Valitse valokuva ja paina **Valinta**:
 - **Poista** poistaaksesi. Vahvasta painamalla **Kyllä** tai palaa edelliseen kohtaan painamalla **Ei**.
 - **Nimeä uudelleen** nimetäksesi uudelleen. Kirjoita nimi ja paina **Tallenna** tai palaa painamalla **↶**.
 - Voit jakaa videon valitsemalla **Jaa**:
 - **Viestit** lähettääksesi multimediasivestien. Katso kohta *Tekstiviestin/kuvaviestin luominen ja lähettäminen*, s.20.
 - **Sähköposti** lähettääksesi sähköpostitse, katso *Tekstiviestin/kuvaviestin luominen ja lähettäminen*, s.20.
 - **Bluetooth** lähettääksesi kuvan Bluetooth-laitteeseen, katso *Bluetooth®*, s.45.
 - **Tiedoston tiedot** näyttääksesi tarkat tiedot tiedostosta, esim. päiväys, koko, tyyppi.
 - **Lukko/Poista lukitus** lukitaksesi/avataksesi valokuvan. Lukittua valokuvaa ei voida poistaa Galleriasta, mutta se voidaan poistaa Tiedostonhallinnasta.
 - **Valitse useampi** valitaksesi yhden tai useamman valokuvan. Saat eri vaihtoehdot näkyviin painamalla **Valinta**.
 - **Aseta** käyttääksesi valokuvaa **Taustakuva** tai **Olemassa olevan yhteystiedon kuva**.

Ajanhallinta

Herätyskello

Voit tallentaa korkeintaan 5 eri hälytystä.

Huomaa! Hälytys ei toimi, jos puhelimen virta ei ole päällä.

1. Paina **☰ Valikko** → **Ajanhallinta** → **Herätyskello**.
2. Aseta uusi hälytys painamalla **Uusi**.
3. Valitse ja aseta eri vaihtoehdot:
 - **Aika**.
 - **Toista**: selaa viikonpäiväluettelo ja ota hälytys käyttöön tai poista se käytöstä kunkin viikonpäivän kohdalla painamalla **Valit..**

Poista valinta kaikkien päivien kohdalta, jos haluat kertahälytyksen.

- **Ääni** valitaksesi toistettavan äänen.
- **Hälytyksen nimi** asettaaksesi nimen hälytykselle.

4. Vahvista painamalla **Tall.**

Torkku tai sammutus

- Äänimerkki kuuluu, kun hälytys laukeaa. Kytke hälytys pois päältä painamalla **Lopeta** tai kytke hälytys toistumaan 10 minuutin kuluttua painamalla **Torkuta**.

Vihje: Valitse hälytys ja ota se käyttöön painamalla **Päällä** tai pois käytöstä painamalla **Ei**.

Voit muokata hälytystä valitsemalla sen ja painamalla **Valinta** →

Muokkaa tai poistaa sen painamalla **Poista**.

Kalenteri

Huomaa! Kalenterimuistutukset eivät toimi, jos puhelimen virta ei ole päällä.

Tapahtuman lisääminen

1. Paina  **Valikko** → **Ajanhallinta** → **Kalenteri**.
2. Valitse päivämäärä ja paina **Lisää**, kirjoita sitten tarvittavat tiedot:
 - **Nimi** kirjoittaaksesi otsikon.
 - **Sijainti** kirjoittaaksesi paikan.
 - Valitse **Koko päivän tapahtuma**, jos kyseessä on koko päivän kestävä tapahtuma.
 - **Alkaa** asettaaksesi aloituspäivämäärän.
 - **Päättyy** asettaaksesi päättymispäivämäärän.
 - **Aloitusaika** asettaaksesi alkamisajan.
 - **Päättymisaika** asettaaksesi päättymispäivämäärän.
 - **Kalenteri** valitaksesi kalenterin, johon tapahtuma tallennetaan.
 - **Tapahtumamuistutus** määrittääksesi, milloin haluat muistutuksen ennen tapahtuman alkamista.
 - **Muistiinpanot** kirjoittaaksesi vapaata tekstiä tapahtumaan.
3. Kun olet valmis, paina **Tall.**-näppäintä.



Asetukset

Paina  **Valikko** → **Ajanhallinta** → **Kalenteri** → **Valinta**:



- Valitse eri kalenterinäkymiä.
- **Siirry päivään** siirtyäksesi suoraan päivämäärään.
- **Haku** hakeaksesi tapahtumaa.
- **Näytettävä kalenteri** valitaksesi, mitkä kalenterit ovat näkyvissä.
- **Synkronoi kalenteri** synkronoidaksesi kalentereita manuaalisesti.
- **Asetukset** kalenteriasetukset

Laskin

 **Laskimella** voi suorittaa peruslaskutoimituksia.

1. Paina  **Valikko** → **Laskin**.
2. Syötä ensimmäinen luku. Desimaalipilkun saa painamalla  ja $\pm:n$ painamalla .
3. Valitse laskutoimitus (+, -, x, ÷) navigointinäppäimellä.
4. Syötä seuraava luku.
5. Toista vaiheet 2–4 tarpeen mukaan.
Laske tulos valitsemalla **OK (=)**.

Muistiinpano

1. Paina  **Valikko** → **Ajanhallinta** → **Muistiinpano**.
2. Aseta uusi muistiinpano painamalla **Uusi**.
3. Kirjoita muistiinpano numeronäppäimistön avulla, ks. kohta *Tekstin syöttäminen* , s.9.
4. Tallenna painamalla **Tallenna**.

Vihje: Saat näyttöön lisävalintoja valitsemalla olemassa olevan muistiinpanon ja painamalla **Muistiinpano**.

Tiedostonhallinta

Tiedostojen sisällön ja ominaisuuksien hallinta. Voit avata, poistaa, siirtää, kopioida ja nimetä uudelleen tiedostoja.



1. Paina  **Valikko** → **Asetukset** → **Tiedostonhallinta**.
2. Valitse **Sisäinen** tai **SD-kortti** → **Avaa**.
3. Valitse kansio, esim. **photos** ja paina **Avaa**.
4. Valitse tiedosto ja paina **Avaa**, jos kyseessä on tuettu tiedosto.

Muussa tapauksessa paina **Valinta** nähdäksesi käytettävissä olevat vaihtoehdot.

FM-radio

 **FM-radion** taajuusalue on 87,5–108,0 MHz. Tarvitset radion kuunteluun yhteensopivat kuulokkeet, jotka toimivat samalla antennina.

Radion kytkeminen päälle/pois

1. Kytke kuuloke kuulokeliitäntään .
2. Paina  **Valikko** → **FM-radio** → **Päällä**. Radio on päällä. Virittimen taajuus näkyy näytöllä. Sammuta se painamalla **Ei**.

Vihje: Voit palata valmiustilaan painamalla . Radio jää soimaan. Kuulokkeen irrottaminen sammuttaa radion.



Äänenvoimakkuus

1. Paina  **Valikko** → **FM-radio** → **Valinta** → **Äänenvoimakkuus**.
2. Voit säätää äänenvoimakkuutta näppäimillä /.

Hae asemia

1. Paina  **Valikko** → **FM-radio** → **Valinta**.
2. Hae käytettävissä olevia radioasemia automaattisesti valitsemalla **Hae asemia**.
3. Valitse asema, jota haluat kuunnella.

Lisää suosikkeihin

1. Paina  **Valikko** → **FM-radio**.
2. Valitse asema ja paina  **Valinta** → **Lisää suosikkeihin**.
3. Paina **Suosikit** nähdäksesi suosikkisi. Paina **Asemat** nähdäksesi haetut radioasemat.

Kaiutin

1. Paina  **Valikko** → **FM-radio** → **Valinta** → **Vaihda kaiuttimeen**.
2. Säädä äänenvoimakkuutta äänenvoimakkuusnäppäimillä.
3. Kytke kaiutin pois päältä painamalla **Valinta** → **Vaihda kuulokkeisiin**.

Sähköposti

Sähköpostiviestin luominen ja lähettäminen

TÄRKEÄÄ

Tiedonsiirtopalvelujen käyttö voi tulla kalliiksi. Suosittelemme hintatietojen tarkistamista palveluntarjoajaltasi.

Voit lähettää ja vastaanottaa sähköpostiviestejä käyttämällä sähköpostitiliäsi. Puhelimesi tukee useita erityyppisiä sähköpostitilejä ja mahdollistaa useiden sähköpostitilien määrittämisen samanaikaisesti. Katso kohdasta *Sähköpostiasetukset*, s.33, kuinka sähköpostiasetukset määritetään.

1. Paina  **Valikko** → **Sähköposti**.
2. Paina **Viestin kirj.**. Valitse **Vastaanottaja** ja kirjoita sähköpostiosoite. Vaihtoehtoisesti voit painaa **Lisää kontakti** lisätäksesi vastaanottajan puhelinmuistiostasi.
Voit lisätä useita vastaanottajia.
3. Valitse **Aihe** ja kirjoita viestin otsikko.
4. Valitse viestikenttä ja kirjoita viestisi.
5. Painamalla **Valinta** saat seuraavat vaihtoehdot:
 - **Lisää liite** valitaksesi liitteen:
 - **Kamera** käyttäaksesi kameraa valokuvan ottamiseen tai videon kuvaamiseen.
 - **Musiikki** lisätäksesi musiikkia kirjastostasi.
 - **Lataukset** lisätäksesi ladatun tiedoston internetistä tai sähköpostista.
 - **Videot** lisätäksesi videon kirjastostasi.
 - **Galleria** lisätäksesi valokuvan kirjastostasi.
 - **Yhteystiedot** lisätäksesi yhteystiedon puhelinmuistiostasi.
 - **Lisää kopio (cc)** lisätäksesi viestille tiedoksi-vastaanottajan (cc). Tämä vastaanottaja saa kopion viestistä, joka on suunnattu ensisijaisesti **Vastaanottaja**-kentän vastaanottajalle.
 - **Lisää piilokopio** lisätäksesi viestille piilovastaanottajan (bcc). Tämä vastaanottaja saa kopion viestistä, mutta ei näy muille viestin vastaanottajille (ml. muut bcc-vastaanottajat).
 - **Tallenna luonnoksena** tallentaaksesi viestin myöhempää viimeistelyä varten.

Huomaa! Voit katsella sähköpostiviestiluonnosta painamalla **Valinta** → **Näytä kansiot** → **Paikalliset luonnokset**.

- **Peruuta** peruuttaaksesi keskeneräisen viestin laatimisen.
- Lähetä painamalla **Lähetä**.

Huomaa! Et voi lähettää viestiä ilman vastaanottajaa.

Sähköpostien hallitseminen

1. Paina  **Valikko** → **Sähköposti**.
2. Valitse sähköposti ja paina **Valit..**
3. Lähetä vastaus lähettäjälle painamalla **Vastaa** ja paina **Valinta** seuraavia toimintoja varten:
 - **Selaa sähköposteja** avataksesi ja katsellaksesi sähköpostia verkkoselaimessa.
 - **Näytä kaikki vastaanottajat** nähdäksesi kaikki osoitekentän vastaanottajat.
 - **Vastaa kaikille** vastataksesi kaikille osoitekentän vastaanottajille. Tämä ottaa mukaan myös cc-kentän vastaanottajat.
 - **Lähetä edelleen** lähettääksesi viestin edelleen.
 - **Lisää merkintä/Poista merkintä** muuttaaksesi merkintätilaa. Merkitse tärkeät viestit niiden löytämisen helpottamiseksi.
 - **Siirrä kansioon** siirtääksesi viestin toiseen kansioon.
 - **Näytä kansiot** katsellaksesi muita viestikansioita, kuten Lähetetyt, Luonnokset, jne.
 - **Poista** poistaaksesi viestin.

Hallitse Postilaatikko- ja muita sähköpostikansioita.

1. Paina  **Valikko** → **Sähköposti**.
2. Painamalla **Valinta** saat seuraavat vaihtoehdot:
 - **Poista** poistaaksesi viestin.
 - **Merkitse luetuksi/Merk. lukem.** muuttaaksesi viestin luettu-tilaa.
 - **Lisää merkintä/Poista merkintä** muuttaaksesi merkintätilaa. Merkitse tärkeät viestit niiden löytämisen helpottamiseksi.
 - **Muokkaa** valitaksesi seuraavista vaihtoehdoista:
 - **Siirrä kansioon** siirtääksesi viestin toiseen kansioon.

- **Valitse useampi** valitaksesi useita viestejä ja hallitaksesi niitä annetuilla vaihtoehdoilla.
- **Haku** hakeaksesi viestiä. Voit valita hakuehdot.
- **Näytä kansiot** katsellaksesi muita viestikansioita, kuten Lähetetyt, Luonnokset, jne.
- **Lajittele** muuttaaksesi viestien lajittelujärjestystä.
- **Synkronoi** synkronoidaksesi ja ladataksesi viestejä.
- **Vaihda tiliä** vaihtaaksesi tilien välillä, jos käytössä on useampia kuin yksi tili.
- **Asetukset**, ks. *Sähköpostiasetukset*, s.33.

Sähköpostiasetukset

Puhelimesi tukee useita erityyppisiä sähköpostitilejä ja mahdollistaa useiden sähköpostitilien määrittämisen samanaikaisesti. Varmista ennen sähköpostitilin määrittämistä, että sinulla on käyttäjätunnus, salasana, palvelimen nimi jne., jotta voit määrittää tilin onnistuneesti. Voit käyttää tiliasi POP3-, IMAP- tai Exchange ActiveSync -protokollan avulla.

- Paina  **Valikko** → **Sähköposti**:

Kun määrität tiliä ensimmäistä kertaa, sinulta kysytään **Tervetuloa käyttämään sähköpostia.Määritä sähköpostitilisi painamalla Seuraava..** Paina **Seuraava** ja jatka alla olevasta vaiheesta 2.

Sähköpostitilin lisääminen ja määrittäminen

1. Paina  **Valikko** → **Sähköposti** → **Valinta** → **Asetukset**.
2. Paina **Lisää** ja syötä seuraavat:
 - **Oma nimi** kirjoittaaksesi näytettävän nimen.
 - **Sähköposti** kirjoittaaksesi sähköpostiosoitteesi.
 - **Salasana** kirjoittaaksesi salasanasi.
3. Vahvista painamalla **OK**. Jotkin sähköpostitilit saattavat edellyttää siirtoa niiden verkkosivustolle käyttäjätunnusten uudelleensyöttämistä varten.

Huomaa! Paina **Lisäasetukset** saadaksesi näkyviin tilin lisäasetukset. Kokeile ensin ilman tätä vaihetta.

4. Viimeistele tilin määrittäminen syöttämällä seuraavat tiedot:
 - **Tilin otsikko** syöttääksesi, miten tili näytetään puhelimesiasi.

- **Tarkista uudet viestit** asettaaksesi, kuinka usein puhelimen tulee tarkistaa uudet sähköpostit. Mitä useammin tarkistus suoritetaan, sitä enemmän tietoliikennettä käytetään ja sitä nopeammin akku kuluu. Jos määrität asetukseksi **Manuaalisesti**, uudet viestit tarkistetaan vain, kun avaat sähköpostisovelluksen.
 - **Näytä uudet sähköposti-ilmoitukset** määrittääksesi, ilmoitetaanko uudesta sähköpostista.
 - **Anna äänimerkki, kun viesti on lähetetty** määrittääksesi, toisteataanko merkkiäni, kun sähköposti on lähetetty onnistuneesti.
 - **Allekirjoitus** määrittääksesi, lisätäänkö sähköpostin loppuun allekirjoitus.
5. Kun olet valmis, valitse **Seuraava**.
 6. Viimeistele painamalla **Valmis**.

Määritä sähköpostitili seuraavilla lisäasetuksilla

Käytä lisäasetuksia, jos sähköpostitilille kirjautuminen ei onnistu. Pyydä sähköpostipalveluntarjoajalta oikeat asetukset.

1. Paina  **Valikko** → **Sähköposti** → **Valinta** → **Asetukset**
2. Valitse tili ja paina **Valit..**
3. Korjaa kaikki asetukset.
4. Tallenna painamalla **Valinta** → **Asetukset**.

Kirjautuminen tietyille sähköpostitileille

Tietyt sähköpostitilit edellyttävä turva-asetusten muutoksia, ennen kuin voit käyttää tiliä uudella Doro-puhelimellasi. Jos saat viestin, jossa sanotaan ”todennus epäonnistui”. Jotta sisäänkirjautuminen onnistuu ongelmitta, sinun on ehkä kirjauduttava tilillesi ensin tietokoneella ja ”sallia vähemmän turvalliset sovellukset”. Asetus vaihtelee sähköpostintarjoajan mukaan.

Verkkoselain

TÄRKEÄÄ

Palvelun käyttäminen edellyttää Internet-yhteyttä. Tiedonsiirtopalvelujen käyttö voi tulla kalliiksi. Suosittelemme hintatietojen tarkistamista palveluntarjoajaltasi.

Verkkoselaimen käyttäminen



1. Paina  **Valikko** → **Selain**.

2. Valitse esimääritetyistä **suosikkisivustot**.
Vaihtoehtoisesti voit painaa **Haku** kirjoittaaksesi hakulauseen tai internet-osoitteen.
3. Kun olet valmis, valitse **Siirry**.

Huomaa! Jos jokin **suosikkisivustot** ei kiinnosta sinua, valitse se ja paina **Irrota**. Saat lisää vaihtoehtoja painamalla **Valinta**.

Verkkoselaimen käyttäminen

Liiku selaimessa navigointinäppäimiä käyttäen. Osoitin muuttaa muotoaan sen mukaan, missä olet sivulla. Valitse painamalla **Valit**-näppäintä.

-  näkyy, jos olet ”napsautettavassa” kohdassa tai jos olet kentällä, johon voit kirjoittaa.
-  näkyy kaikkialla muualla osoittaen, missä olet.

Voit myös käyttää numeronäppäimiä verkkosivustolla.

- **1** loitontaaksesi ja saadaksesi paremman yleiskuvan.
- **2** piilottaaksesi/näyttääksesi osoittimen.
- **3** lähentääksesi, jotta näet yksityiskohtaisemmin.

Sovellukset

Katso asennetut sovelluksesi. Paina  **Valikko** → **Sovellukset**.

Puhelimen kytkeminen tietokoneeseen

Kytke puhelin tietokoneeseen ja aloita kuvien, musiikin ja muiden tiedostojen siirtäminen. Tarvitset vain USB-johdon puhelimen ja tietokoneen väliin. Tietokoneesi tiedostoselaimella voit vetää ja pudottaa sisältöä puhelimen ja tietokoneen välillä.

Huomaa! Kaikkien tekijänoikeussuojattujen materiaalien siirtäminen ei välttämättä onnistu.

USB-tallennus mahdollistaa USB-johdolla kytketyn tietokoneen käyttää puhelimen tiedostoja, mutta tämä ominaisuus voidaan ottaa pois käytöstä. Katso *Tallennustila*, s.55

Sisällön siirtäminen puhelimen ja tietokoneen välillä

1. Kytke puhelimesi tietokoneeseen USB-johdolla.

2. Odota kunnes puhelin tai muistikortti ilmestyy ulkoisena levyasemana tiedostoselaimeen.
3. Vedä ja pudota valittuja tiedostoja puhelimen ja tietokoneen välillä.

Huomaa! Voit siirtää tiedostoja USB-johdon avulla useimpien USB-massamuistirajapintaa tukevien laitteiden ja käyttöjärjestelmien välillä.

USB-johdon irrottaminen turvallisesti

1. Varmista, että turvallisesti irrotettava laitteisto on käytössä.
2. Irrota USB-johto.

Huomaa! Tietokoneohjeet voivat erota riippuen käyttöjärjestelmästä. Lisätietoja tietokoneen käyttöjärjestelmän ohjeista.

Asetukset

Mukauta

Ääni

Audio-asetus



Jos käytät kuulolaitetta tai kuulet puhelinta huonosti äänekkäissä ympäristöissä, voit säätää puhelimen ääniasetuksia.

1. Paina  **Valikko** → **Asetukset** → **Mukauta** → **Ääni** → **Audio-asetus**:
 - **Normaali**: normaalikuuloisille normaaleissa olosuhteissa.
 - **Korkea**: keskivaikeat kuulovammat tai käyttö erittäin äänekkäissä ympäristöissä.
 - **HAC**: käytettäessä kuulolaitteen kanssa.
2. Vahvista painamalla **Valit..**

Huomaa! Kokeile eri asetuksia, jotta löydät parhaiten itsellesi sopivan.

Äänenvoimakkuus

Laitteen erilaisten ääniasetusten äänenvoimakkuuden säätäminen

1. Paina  **Valikko** → **Asetukset** → **Mukauta** → **Ääni** → **Äänenvoimakkuus**:
2. Valitse äänityyppi ja säädä äänenvoimakkuutta painamalla  .
 - **Media**.
 - **Äänet**.

- Herätyskello.

3. Kun olet valmis, valitse .

Äänet

Laitteen erilaisten äänien ja hälytysten säätäminen.



Värinä

Aseta värinähälytys saapuville puheluille.

1. Paina  **Valikko** → **Asetukset** → **Mukauta** → **Ääni** → **Äänet** → **Värinä**.
2. Aktivoi valitsemalla **Päällä** tai poista käytöstä valitsemalla **Ei käytössä**.
3. Vahvista painamalla **Valit..**

Soittoäänet

Valitse soittoääni, jossa on sinulle parhaat äänikäyrän säädöt ja taajuudet.

1. Paina  **Valikko** → **Asetukset** → **Mukauta** → **Ääni** → **Äänet** → **Soittoäänet**.
2. Valitse jokin käytettävissä olevista soittoäänistä / -näppäimillä, puhelin toistaa soittoäänen.
3. Vahvista painamalla **Valit..**

Vihje: Määritä **Viestiääni**, **Näppäinääni**, **Virta päälle** ja **Virta pois** samalla tavalla. Huomaa myös, että **Näppäinääni** voidaan asettaa **Puhuvat näppäimet**, jolloin näppäinpainalluksista kuuluu äänivahvistus.

Muut äänet

Voit kytkeä kameran äänen päälle tai pois päältä.

1. Paina  **Valikko** → **Asetukset** → **Mukauta** → **Ääni** → **Muut äänet** → **Kameran ääni**.
2. Aktivoi valitsemalla **Päällä** tai poista käytöstä valitsemalla **Ei käytössä**.
3. Vahvista painamalla **Valit..**

Näyttö

Päävalikko

Valittavana on erilaisia päävalikon tyylejä.

Vihje: Doron yksilöllisen toimintoperusteisen puhelinvalikon avulla voit käyttää puhelinta vain kysymällä itseltäsi, mitä haluat tehdä.

1. Paina näppäintä **Valikko** → **Asetukset** → **Mukauta** → **Näyttö** → **Päävalikko**:
2. Valitse **Ruudukkonäkymä**, **Luettelonäkymä**, **Yksittäinen näkymä** tai **Toimintopohjainen valikko**.
3. Vahvista painamalla **Valit..**

Taustakuva

1. Paina **Valikko** → **Asetukset** → **Mukauta** → **Näyttö** → **Taustakuva**.
2. Aseta taustakuva:
 - **Kamera** ottaaksesi valokuvan.
 - **Taustakuva** valitaksesi esimääritetyistä taustakuvista.
 - **Galleria** valitaksesi galleriasi kuvista.

Tekstin koko

Voit säätää viestien ja valikon tekstikokoaa.

1. Paina  **Valikko** → **Asetukset** → **Mukauta** → **Näyttö**.
2. Valitse **Tekstin koko** → **Normaali** tai **Suuri**.
3. Vahvista painamalla **OK**.

Kirkkaus

Voit säätää näytön kirkkautta.

1. Paina  **Valikko** → **Asetukset** → **Mukauta** → **Näyttö**.
2. Valitse **Kirkkaus** → **Taso 1**, **Taso 2** tai **Taso 3**.
3. Vahvista painamalla **OK**.

Taustavalo

Aseta viive, jonka jälkeen näytön taustavalo sammuu.

1. Paina  **Valikko** → **Asetukset** → **Mukauta** → **Näyttö**.
2. Valitse **Taustavalo** → **30 sekuntia**, **1 min.** tai **Ei koskaan**.
3. Vahvista painamalla **Valit..**

Valmiusnäyttö

Näytössä voi näkyä valmiustilassa vain kello tai kello ja palveluntarjoaja tai kaikki tiedot mukaan lukien päivämäärä.

1. Paina  **Valikko** → **Asetukset** → **Mukauta** → **Näyttö**.
2. Valitse **Valmiusnäyttö** → **Vain kello**, **Kello ja operaattori** tai **Kaikki tiedot**.
3. Vahvista painamalla **Valit..**

Ulkoinen näyttö



Valitse, miten ja milloin ulkoinen näyttö kytetään päälle.

Huomaa! Jos ulkoinen näyttö on aina päällä, se kuluttaa enemmän akkua.

1. Paina **Valikko** → **Asetukset** → **Mukauta** → **Näyttö** → **Ulkoinen näyttö**.
2. Valitse **Ilmoitukset** määrittääksesi, miten ilmoitukset näytetään ulkoisella näytöllä:
 - **Kunnes luettu** näyttääksesi ilmoituksen, kunnes se on luettu.
Huomaa! Tämä asetus kuluttaa akkua nopeammin.
 - **Lyhyt aika** näyttääksesi ilmoituksen lyhyen aikaa (30 s.).
3. Valitse **Kello** määrittääksesi, miten kello näytetään ulkoisella näytöllä:
 - **Aina käytössä** näyttääksesi kellon aina.
Huomaa! Tämä asetus kuluttaa akkua nopeammin.
 - **Paina äänenvoimakkuutta**: äänenvoimakkuuspainikkeiden painaminen pitkään tuo kellon näkyviin hetkeksi.
4. Vahvasta painamalla **Valit..**

Teemat

Voit valita erilaisia valikon teemoja, joilla voit muokata puhelimen tekstejä ja taustaa.

1. Paina  **Valikko** → **Asetukset** → **Mukauta** → **Näyttö** → **Teemat**.
2. Valitse tema / -näppäimillä.
3. Vahvasta painamalla **OK**.

Haku

Valitse, mitä hakukonetta käytetään internet-hauissa.



1. Paina  **Valikko** → **Asetukset** → **Mukauta** → **Haku**.
2. Valitse, mitä hakukonetta käytetään internet-hauissa painamalla **Hakukone**.
3. Paina **Hakuehdotukset** valitaksesi haluatko saada ehdotuksia kirjoittaessasi hakulausetta.

Huomaa! Tämä asetus käyttää enemmän tiedonsiirtoa.

Päivämäärä ja aika

Vihje: Puhelin on määritetty päivittämään kellonajan ja päivämäärän nykyisen aikavyöhykkeen mukaan automaattisesti. Voit kytkeä asetuksen pois päältä valitsemalla **Päivämäärä ja aika** → **Automaattinen aika** → **Ei käytössä**. Päivämäärän ja kellonajan automaattinen päivitys ei muuta hälytyksiin ja kalenteriin asetettuja aikoja. Ne käyttävät paikallista aikaa. Päivittäminen saattaa aiheuttaa joidenkin hälytysten vanhenemisen riippuen verkosta ja palveluista.

Aseta aika ja päivämäärä.



1. Paina  **Valikko** → **Asetukset** → **Mukauta** → **Päivämäärä ja aika**:
 - **Automaattinen aika**, vaihda asetukseksi **Ei käytössä** määrittääkseen päivämäärän ja kellonajan manuaalisesti.
 - **Päiväys** syöttääksesi päivämäärän.
 - **Aika** syöttääksesi kellonajan.
 - **Aikavyöhyke** valitaksesi nykyisen aikavyöhykkeesi.
 - **Ajan esitystapa** valitaksesi **12-tuntinen** tai **24-tuntinen** näyttömuodon.
 - **Pvm esitystapa** ja valitse haluamasi päivämäärän esitysmuoto.
2. Kun olet valmis, valitse .

Kieli

SIM-kortti määrittää puhelimen valikoissa, viesteissä, jne. käytettävän oletuskielen. Voit vaihtaa tämän miksi tahansa puhelimen tukemaksi kieleksi.

1. Paina  **Valikko** → **Asetukset** → **Mukauta** → **Kieli**.
2. Valitse kieli.
3. Kun olet valmis, valitse .

Kirjoituskieli

1. Paina  **Valikko** → **Asetukset** → **Mukauta** → **Kieli** → **Kirjoituskieli**.
2. Valitse kirjoituskielet.
3. Kun olet valmis, valitse .

Syöttötavat

Valitse oletussyöttötapa.

1. Paina  **Valikko** → **Asetukset** → **Mukauta** → **Kieli** → **Syöttötavat**.
2. Valitse oletussyöttötapa kirjainkokojen, kirjainten, numeroiden ja ennakoidun tekstinsyötön väliltä.
3. Kun olet valmis, valitse **Valit..**

Estä toiminto

1. Paina  **Valikko** → **Asetukset** → **Mukauta** → **Estä toiminto**.
2. Poista valinta kaikista estettävistä toiminnoista.
3. Vahvista painamalla **Valmis**.

Taskulamppu

1. Paina valmiusnäytöltä  → **Taskulamppu** → **Valit.** kytkeäksesi sen päälle.
2. Sammuta se painamalla **Valit.** uudelleen.

Automaattisen katkaisuaajan asettaminen

1. Paina  **Valikko** → **Asetukset** → **Mukauta** → **Taskulamppu** → **OK**.
2. Valitse, miten pitkän ajan kuluttua valon tulee sammua automaattisesti ja paina sitten **Valit..**

Huomaa! Taskulamppu kuluttaa akkua erittäin nopeasti. Muista sammuttaa taskulamppu käytön jälkeen.

Verkko ja liitettävyys

Mobiiliverkko ja -data

Käytä mobiilitiedonsiirtoa internet-palveluiden ja sähköpostien käyttämiseen.

Huomaa! Jos käytettävissä on WLAN-verkko, se on aina ensimmäinen vaihtoehto tiedonsiirtoon.

TÄRKEÄÄ

Mobiilitiedonsiirtopalvelujen käyttö voi tulla kalliiksi. Suosittelemme hintatietojen tarkistamista palveluntarjoajaltasi.

Näet aktiivisen verkko-operaattorin. Katso lisätietoja verkko-operaattorin vaihtamisesta kohdasta *Verkon asetus*, s.43.

Datayhteys

Ota mobiilitiedonsiirto käyttöön/pois käytöstä ohjelmistopäivityksiä, internet-selainta, Facebookia, säätä, sähköpostia ja vastaavia palveluita varten. Vältä tiedonsiirtokulut valitsemalla **Ei käytössä**.

1. Paina **☰ Valikko** → **Asetukset** → **Verkko ja liitettävyyys** → **Mobiili-verkko ja -data** → **Datayhteys**.
2. Aktivoi valitsemalla **Päällä** tai poista käytöstä valitsemalla **Ei käytössä**.
3. Vahvista painamalla **Valit..**

Roaming-tiedonsiirto

Puhelimesi valitsee automaattisesti (palveluntarjoajan) kotiverkon, jos se on kantaman sisällä. Jos ei, voit käyttää toista verkkoa, jos verkko-operaattorillasi on sopimus, joka mahdollistaa näin toimimisen. Tätä kutsutaan verkkovierailuksi (roaming). Lisätietoja saat palveluntarjoajaltasi.

1. Paina **☰ Valikko** → **Asetukset** → **Verkko ja liitettävyyys** → **Mobiili-verkko ja -data** → **Roaming-tiedonsiirto**.
2. Aktivoi valitsemalla **Päällä** tai poista käytöstä valitsemalla **Ei käytössä**.
3. Vahvista painamalla **OK**.

TÄRKEÄÄ

Tiedonsiirtopalvelujen käyttö verkkovierailun aikana voi tulla kalliiksi. Tiedustele verkkovierailujen hintoja palveluntarjoajaltasi ennen verkkovierailun käyttöä.

APN-asetukset

Käyttöpisteen nimi (APN) on mobiiliverkon ja toisen tietokoneverkon, tavallisesti julkisen internetin välisen yhdyskäytävän nimi. APN-asetuksia käytetään palveluissa, jotka kommunikoivat toisten tietokoneverkkojen avulla. Suurimpien palveluntarjoajien APN-asetukset on määritetty valmiiksi. Eri palveluille, kuten viesteille, tiedonsiirrolle ja AGPS:lle on eri APN-asetukset.

Noudata alla olevia ohjeita, jos palveluntarjoajasi ei ole luettelossa tai jos jotakin asetusta on tarpeen muuttaa. Pyydä palveluntarjoajalta oikeat asetukset.

1. Paina **☰ Valikko** → **Asetukset** → **Verkko ja liitettävyyys** → **Mobiili-verkko ja -data** → **APN-asetukset**.
2. Valitse profiili ja palveluntarjoaja.
3. Syötä palveluntarjoajasi asetukset painamalla **Val.** → **LisääMuokkaa:**

- **APN** syöttääksesi APN-osoitteen.
 - **Tunniste (Käyttäjänimi)** syöttääksesi käyttäjänimen.
 - **Salasana** syöttääksesi salasanan.
 - **HTTP-välityspalvelimen isäntä** syöttääksesi HTTP-välityspalvelinosoitteen.
 - **HTTP-välitysportti** syöttääksesi HTTP-välityspalvelinportin.
 - **Multimediaviestien välityspalvelin** syöttääksesi MMS-välityspalvelinosoitteen.
 - **Multimediaviestien portti** syöttääksesi MMS-välityspalvelinportin.
 - **MMSC** syöttääksesi MMSC:n.
 - **Todennus** valitaksesi käytettävän todennustavan.
 - **APN-tyyppi** syöttääksesi APN-tyypin.
 - **Protokolla** valitaksesi käytettävän protokollatyyppin.
 - **Verkkovierailuprotokolla** valitaksesi verkkovierailutilassa käytettävän protokollatyyppin.
4. Tallenna painamalla **Tall.** palaa painamalla **Peruuta**.
5. Valitse uusi/muokattu profiilisi ja paina **Aktivoi**.

Voit myös poistaa profiilin valitsemalla sen ja painamalla **Val.** → **Poista**.

Verkon asetus

Uusi haku

1. Paina  **Valikko** → **Asetukset** → **Verkko ja liitettävyys** → **Verkon asetus** → **Uusi haku**:
2. Suorita uusi haku painamalla **Valit.**, jos yhteys on katkennut.

Valitse verkko

1. Paina  **Valikko** → **Asetukset** → **Verkko ja liitettävyys** → **Verkon asetus** → **Valitse verkko**:
2. Näyttöön tulee (hetken kuluttua) luettelo käytettävissä olevista verkko-operaattoreista. Valitse haluamasi operaattori painamalla **Valit.**

Verkkotila

1. Paina  **Valikko** → **Asetukset** → **Verkko ja liitettävyys** → **Verkon asetus** → **Verkkotila**:
2. Valitse verkko automaattisesti valitsemalla **Automaattinen** tai valitse verkko manuaalisesti valitsemalla **Manuaalinen**.

Verkon tiedot

Katso tämänhetkiset verkkoasetuksesi.

Wi-Fi

Käytä mobiiliverkon sijaan langatonta **Wi-Fi**-verkkoa, kun yhdistät puhelimesi verkkoon. Sinulla on jo mahdollisesti Wi-Fi kotonasi, ja se on useimmiten käytössä työpaikoilla. Hyödynnä ilmaisia verkkoja myös kahviloissa, hotelleissa, junissa ja kirjastoissa. Kun Internet-yhteys muodostetaan Wi-Fi-verkon kautta, tästä ei koidu ylimääräisiä tietoliikennekustannuksia, ellei käyttämäsi langaton verkko ole maksullinen. Sinun tarvitsee vain mennä WLAN-asetuksiin ja määrittää käyttöpiste, jonka avulla puhelimesi kytkeytyy langattomaan verkkoon, ja syöttää tarvittaessa salasana.

WLAN-yhteyden aktivoiminen

1. Paina  **Valikko** → **Asetukset** → **Verkko ja liitettävyys** → **Wi-Fi**.
2. Aktivoi valitsemalla **Päällä** tai poista käytöstä valitsemalla **Ei käytössä**.

Muodosta yhteys WPS:llä (Suojattu WLAN-määrittäminen)

Suojattu WLAN-määrittäminen (WPS) on verkkoturvastandardi, jolla luodaan salattu langaton kotiverkko. Voit muodostaa WPS-yhteyden kahdella eri tavalla, WPS-painikkeen tai PIN-koodin avulla.

1. Paina  **Valikko** → **Asetukset** → **Verkko ja liitettävyys** → **Wi-Fi** → **Muodosta yhteys WPS:llä**:
 - **Painikeyhteys**: Paina ensin reitittimen/käyttöpisteen WPS-painiketta ja paina sitten **Valit.** ja sen jälkeen **Yhdistä**.
 - **Oma PIN-yhteys**: Paina ensin **Valit.** ja sitten **Yhdistä**, ja syötä sitten reitittimen/käyttöpisteen PIN-koodi.

Käytettävissä olevien verkkojen etsiminen ja yhteyden muodostaminen niihin

1. Paina  **Valikko** → **Asetukset** → **Verkko ja liitettävyys** → **Wi-Fi** → **Käytettävissä olevat verkot**.
2. Näkyviin tulee luettelo käytettävissä olevista WLAN-verkoista.

Huomaa! Jos mitään ei näy, vaikka tiedät, että käytettävissä olevia verkkoja pitäisi olla, paina **Hae uudelleen**.

3. Paina **Valit.** haluamasi verkon kohdalla ja syötä **Salasana**.

Huomaa! Valitse **Näytä salasana** nähdäksesi kirjoitetut merkit.

4. Muodosta yhteys painamalla **Yhdistä**.

Lisäasetukset

1. Paina  **Valikko** → **Asetukset** → **Verkko ja liitettävyy** → **Wi-Fi** → **Lisäasetukset**:
 - **Hallinnoi verkkoja**:
 - **Tunnetut verkot** nähdäksesi tallennetut verkkosi. Voit poistaa turhat verkot painamalla **Unohda**.
 - **Liity piilotettuun verkkoon** muodostaaksesi yhteyden piilotetun SSID:n (Service Set Identifier) verkkoon.
 - **MAC-osoite** nähdäksesi puhelimesi MAC-osoitteen. Tämä tieto voi olla tarpeen puhelimesi tunnistamiseksi verkossa.
 - **Hallinnoi varmenteita** tuodaksesi ja hallitaksesi tietoturvasertifikaatteja.
 - **Julkisten verkkojen huomautukset** saadaksesi ilmoituksen jos olet WLAN-verkon alueella. Aktivoi valitsemalla **Päällä** tai poista käytöstä valitsemalla **Ei käytössä**.

Bluetooth®

TÄRKEÄÄ

Jos et käytä Bluetooth-yhteyttä, kytke pois käytöstä säästääksesi virtaa. Älä yhdistä tuntemattomaan laitteeseen.

Bluetoothin aktivoiminen

1. Paina  **Valikko** → **Asetukset** → **Verkko ja liitettävyy** → **Bluetooth**.
2. Aktivoi valitsemalla **Päällä** tai poista käytöstä valitsemalla **Ei käytössä**.

Bluetooth-asetukset

Näkyvissä kaikille

1. Paina  **Valikko** → **Asetukset** → **Verkko ja liitettävyy** → **Bluetooth** → **Näkyvissä kaikille**.
2. Aseta laitteesi näkymään muille laitteille valitsemalla **Päällä** tai piilota se valitsemalla **Ei käytössä**.
3. Vahvista painamalla **Valit..**

Huomaa! Jos et halua toisten laitteiden löytävän laitettasi, valitse **Ei käytössä**. Vaikka valitsisit **Ei käytössä**, pareiksi yhdistetyt laitteet voivat havaita laitteesi.

Oman puhelimen nimi

1. Paina  **Valikko** → **Asetukset** → **Verkko ja liitettävyys** → **Bluetooth** → **Oman puhelimen nimi**.
2. Doro 7070 näkyy näytössä.
3. Jos haluat muuttaa nimeä, valitse **Nimeä oma puhelin uudelleen** ja kirjoita uusi nimi.
4. Tallenna painamalla **Tall.** ja uuden nimen tulisi näkyä muille Bluetooth-laitteille.

Läheiset laitteet

Hae käytettävissä olevia Bluetooth-laitteita.

1. Paina  **Valikko** → **Asetukset** → **Verkko ja liitettävyys** → **Bluetooth** → **Läheiset laitteet**.
2. Valitse laite luettelosta ja muodosta yhteys valitsemalla **Valit..** Kun yhdistät toiseen Bluetooth-laitteeseen, saatat tarvita salasanan tai joutua vahvistamaan jaetun avaimen.

Omat laitteet

Lisää uusia laitteita tai tarkastele tallennettuja.

1. Paina  **Valikko** → **Asetukset** → **Verkko ja liitettävyys** → **Bluetooth** → **Omat laitteet**.
2. Valitse laite luettelosta ja paina **Valinta**:
 - **Yhdistä/Katkaise yhteys** yhdistääksesi valittuun laitteeseen tai katkaistaksesi yhteyden. Tämä saattaa edellyttää profiilia, tavallisesti kuulokemikrofoni.
 - **Poista** poistaaksesi laitteen luettelosta.
 - **Poista kaikki** poistaaksesi kaikki laitteet luettelosta.
 - **Suojaus** valitaksesi vaihtoehdon.

Äänipolku

1. Paina  **Valikko** → **Asetukset** → **Verkko ja liitettävyys** → **Bluetooth** → **Äänipolku**:
 - **Puhelin** vastataksesi saapuviin puheluihin puhelimella.
 - **Bluetooth** siirtääksesi saapuvat puhelut Bluetooth-laitteeseen.
2. Vahvista painamalla **Valit..**

Suojaus

1. Paina  **Valikko** → **Asetukset** → **Verkko ja liitettävyys** → **Bluetooth** → **Suojaus**:
 - **Normaali** (Kaikki laitteet, joihin on muodostettu pariyhteys, saavat automaattisesti täyden käyttöoikeuden.)
 - **Tärkeä** (Täyden käyttöoikeuden antamiseksi laitteille, joihin on muodostettu pariyhteys, saatetaan tarvita vahvistus.)
 - **Tietoja**
2. Vahvista painamalla **OK**.

Geopaikannus

GPS-järjestelmää (Global Positioning System) ja lisätietoja, kuten WLAN- ja mobiiliverkkoja käytetään sijaintisi arvioimiseen. Sovellukset ja palvelut, kuten turvapuhelut ja sääennusteet voivat käyttää sijaintitietoja.



VARO

Jos kytket paikannuspalvelut pois päältä, palvelut kuten turvapaikannus ja sääsovellukset eivät saa paikannustietoja.

1. Paina  **Valikko** → **Asetukset** → **Verkko ja liitettävyys** → **Geopaikannus**.
2. Aktivoi valitsemalla **Päällä** tai poista käytöstä valitsemalla **Ei käytössä**.
3. Vahvista painamalla **Valit..**

VoLTE

Määritä, ovatko äänipuhelut LTE-verkon kautta käytössä vai pois käytöstä. Toiminto edellyttää myös palveluntarjoajasi tukea.

1. Paina  **Valikko** → **Asetukset** → **Verkko ja liitettävyys** → **VoLTE**.
2. Aktivoi valitsemalla **Päällä** tai poista käytöstä valitsemalla **Ei käytössä**.
3. Vahvista painamalla **Valit..**

Verkkoyhteyden jakaminen

TÄRKEÄÄ

Mobiiliedonsiirtopalvelujen käyttö voi tulla kalliiksi. Suosittelemme hintatietojen tarkistamista palveluntarjoajaltasi.

Salli muiden laitteiden jakaa puhelimesi internet-yhteys WLAN- tai USB-yhteyden kautta. Internet-jako toimii ainoastaan, jos puhelimesi on kytketty

internetiin mobiilitietoverkon kautta ja se poistuu käytöstä, jos jokin puhelimen WLAN-yhteys on aktiivinen.

WLAN-tukiasema

Jaa puhelimesi internet-yhteys WLAN-verkon kautta. Jos haluat muuttaa jotain asetusta, tee se ennen ominaisuuden kytkemistä päälle.

TÄRKEÄÄ

Pidä tietoturva aina käytössä, kun WLAN-jako on käytössä estääksesi internet-yhteytesi luvattoman käytön. Kytke WLAN-jako pois päältä, kun internet-yhteyden jakamista ei enää tarvita. Kun tämä ominaisuus on käytössä, se kuluttaa puhelimen akkua merkittävästi.

1. Paina  **Valikko** → **Asetukset** → **Verkko ja liitettävyys** → **Verkkoyhteyden jakaminen** → **WLAN-tukiasema**.
2. Kytke päälle valitsemalla **Päällä** (pois päältä valitsemalla **Ei käytössä**).
3. Vahvista painamalla ensin **Valit.** ja sitten **Ota käyttöön**.
4. Nykyiset asetukset näkyvät näytöllä:
 - **SSID-verkon nimi:** verkon nimi, joka näkyy muille laitteille.
 - **Suojaus:** tietoturvatyyppi (käytä aina WPA2(AES)).
 - **Salasana:** salasanalla estetään luvaton pääsy mobiiliverkkoosi. Tämä vaihtoehto on käytettävissä vain, kun tietoturvatyyppinä on WPA2(AES).
5. **Hotspot-asetukset:** muuta yllä olevia asetuksia halutessasi.

Jaettu yhteys USB:n kautta

Jaa puhelimesi internet-yhteys yhdistämällä USB-kaapelilla.

1. Paina  **Valikko** → **Asetukset** → **Verkko ja liitettävyys** → **Verkkoyhteyden jakaminen**.
2. **Jaettu yhteys USB:n kautta:** ota internet-yhteyden jakaminen USB-kaapelin kautta käyttöön valitsemalla **Päällä** (pois käytöstä valitsemalla **Ei käytössä**).

Puheluasetukset

Puhelun kesto

Puhelun kesto näkyy näytöllä puhelun aikana. Voit tarkistaa kaikkien puheljesi keston.

Paina  **Valikko** → **Asetukset** → **Puhelut** → **Puhelun kesto:**

- **Viimeisin puhelu** nähdäksesi viimeisen puhelun keston.
- **Soitetut** nähdäksesi kaikkien soitettujen puheluiden keston.
- **Vastatut** nähdäksesi kaikkien vastattujen puheluiden keston.
- **Nollaa kaikki** → **Kyllä** nollataksesi kaikki.

Vastaustila

Paina  **Valikko** → **Asetukset** → **Puhelut** → **Vastaustila:**

- **Avaa kansi** → **Päällä** vastataksesi saapuviin puheluihin avaamalla kannen.
- **Jokin näppäin** → **Päällä** -painiketta ottaaksesi käyttöön saapuviin puheluihin vastaamisen millä tahansa näppäimellä (poikkeus ).

Puhelun asetus

Soittajan tunnus

Näytä tai piilota puhelinnumerosi vastaajan puhelimessa, kun soitat.

Paina  **Valikko** → **Asetukset** → **Puhelut** → **Puhelun asetus** → **Soittajan tunnus:**

- **Verkon mukaan** käyttääksesi verkon oletusasetusta.
- **Piilota tunniste** jos et halua numerosi näkyvän koskaan.
- **Lähetä tunniste** jos haluat numerosi näkyvän aina.

Koputus

Voit käsitellä samanaikaisesti useampia puheluita asettamalla sen hetkisen puhelun pitoon ja vastaamalla saapuvaan puheluun. Kun toiminto on käytössä, kuulokkeesta kuuluu hälytysääni, jos puhelun aikana saapuu toinen puhelu.

- Paina puhelun aikana **Valinta** → **Vastaa** tai paina .

Koputuksen aktivointi

1. Paina  **Valikko** → **Asetukset** → **Puhelut** → **Puhelun asetus.**
2. Valitse **Koputus** → **Aktivoi.**
3. Vahvista painamalla **Valit..**

Vihje: Toista ja valitse **Poista käytöstä** ottaaksesi koputuksen pois käytöstä.

Puhelun siirto

Voit siirtää puheluita vastaajapalveluun tai toiseen puhelinnumeroon. Määrittä siirrettävät puhelut. Valitse ehto ja paina **Valit.**, valitse sitten **Aktivoi** tai **Poista käytöstä**.

1. Paina  **Valikko** → **Asetukset** → **Puhelut** → **Puhelun asetus** → **Puhelun siirto**:

- **Äänipuhelut** siirtääksesi kaikki äänipuhelut.
- **Siirrä, jos ei tavoiteta** siirtääksesi saapuvat puhelut, jos puhelin on sammutettu tai verkon kantoalueen ulkopuolella.
- **Soitonsiirto ei vast.** siirtääksesi saapuvat puhelut, jos puheluihin ei vastata.
- **Siirrä, jos varattu** siirtääksesi saapuvat puhelut, jos linja on varattu.
- **Peruuta siirrot** peruuttaaksesi kaikki soitonsiirtoasetukset.

2. Vahvista painamalla **Valit.**

Puhelujen esto

Puhelimen käytön turvallisuutta voidaan lisätä rajoittamalla tiettyntyyppisiä puheluita. Valitse ehto ja paina **Valit.**, valitse sitten **Aktivoi** tai **Poista käytöstä**

Huomaa! Soitoneston käyttö vaatii salasanan. Saat sen ottamalla yhteyttä palveluntarjoajaasi.

1. Paina  **Valikko** → **Asetukset** → **Puhelut** → **Puhelun asetus** → **Puhelujen esto**.

2. Valitse **Soitetut**:

- **Kaikki puhelut**, jolloin käyttäjä voi vastata saapuviin puheluihin muttei soittaa.
- **Kansainväliset lähtevät puhelut** estääksesi soittamisen ulkomaisiin numeroihin.
- **Kansainväliset lähtevät puhelut paitsi koti-PLMN** estääksesi soittamisen muihin ulkomaisiin numeroihin paitsi SIM-kortin kotimaahan.

3. Vahvista painamalla **OK**.

4. Valitse **Saapuvat puhelut**:

- **Saapuvat puhelut**, jolloin käyttäjä voi soittaa mutta ei vastaanotata saapuvia puheluita.

- **Verkkovierailun aikana** estääksesi saapuvat puhelut verkkovierailujen (muissa verkoissa toimimisen) aikana.
5. Vahvista painamalla **OK**.
 6. Peruuta kaikki soitonestot (salasana tarvitaan) valitsemalla **Peru kaikki**. Vahvista painamalla **OK**.

Tietosuoja ja tietoturva

PIN-koodin asetukset

1. Paina  **Valikko** → **Asetukset** → **Yksityisyydensuoja ja tietosuoja** → **SIM:n lukitus** → **SIM-kortin PIN-koodi**:
 - **Päällä** aktivoitaksesi PIN-koodin. Sinun tulee syöttää PIN-koodi aina, kun käynnistät puhelimen.
 - **Ei käytössä** poistaaksesi PIN-koodin käytöstä.

TÄRKEÄÄ

Jos käytössä on Ei käytössä-tila ja SIM-kortti katoaa tai se varastetaan, sitä ei ole suojattu.

- **Automaattinen** käynnistääksesi puhelimen ilman PIN-koodia. Puhelin muistaa sen automaattisesti, mutta jos SIM-kortti siirretään toiseen puhelimeen (tai se katoaa tai varastetaan), PIN-koodi tulee syöttää, kun puhelin käynnistetään.
2. Kun olet valmis, valitse .

Huomaa! PIN-koodin muuttaminen, katso *Salasanat*, s.54

Puhelimen lukitus

Puhelimen lukitus suojaa puhelinta luvattomalta käytöltä. Jos toiminto otetaan käyttöön, puhelin lukitaan aina kun suljet sen, ja se voidaan avata vain antamalla koodi. Koodi on syötettävä myös puhelimen uudelleenkäynnistämisen jälkeen.

1. Paina  **Valikko** → **Asetukset** → **Yksityisyydensuoja ja tietosuoja** → **Puhelimen lukitus**.
2. Aktivoi valitsemalla **Päällä** tai poista käytöstä valitsemalla **Ei käytössä**.
3. Vahvista painamalla **Seuraava**.

Huomaa! Sinun on syötettävä puhelimen nykyinen koodi. Oletuskoodi on **1234**. Puhelimen koodin vaihtaminen, katso *Salasanat*, s.54

Soitonesto (FDN)

Voit rajoittaa soittamista tiettyihin SIM-kortille tallennettuihin numeroihin. Sallitut numerot on suojattu PIN2-koodilla.

Huomaa! Kiinteän valinnan käyttöönottoon vaaditaan PIN2-koodi. Saat PIN2-koodin ottamalla yhteyttä palveluntarjoajaasi.

1. Paina  **Valikko** → **Asetukset** → **Yksityisyydensuoja ja tietosuoja** → **Soitonesto**:
 - **Tila** → **Päällä** ottaaksesi käyttöön tai **Ei käytössä** poistaaksesi käytöstä.
 - **Soitonesto** → **Lisää** ja syötä ensimmäinen sallittu numero. Vaihtoehtoisesti voit painaa **Yhteystieto** ja valita merkinnän → **Valit.** → **Tall.**
2. Syötä tarvittaessa PIN2-koodi ja vahvista painamalla **Seuraava**.

Huomaa! Voit tallentaa myös puhelinnumeroiden osia. Jos esimerkiksi tallennat numeron 01234, sallitaan puhelut kaikkiin numeroihin, jotka alkavat 01234. Hätänumero voidaan soittaa syöttämällä paikallinen hätänumero ja painamalla  myös silloin, kun kiinteä valinta on aktivoituna. Kun kiinteä valinta on aktivoituna, et voi tarkastella ja hallita SIM-kortille tallennettuja puhelinnumeroita. Et voi myöskään lähettää tekstiviestejä.

Älä seuraa



Valitse, haluatko verkkosivujen ja sovellusten seuraavan tietoja. Tiedot tallennetaan puhelimeesi evästeinä. Eväste on pieni tiedosto, joka tallennetaan laitteeseesi. Siinä on verkkosivuston osoite ja koodeja, joita selaimesi lähettää verkkosivustolle aina, kun käyt siellä. Evästeissä ei tavallisesti ole henkilökohtaisia tietoja tai mitään vaarallista; ne ovat tavallisesti harmittomia, mutta käteviä, kun palaa aiemmin vierailulle verkkosivustolle.

1. Paina  **Valikko** → **Asetukset** → **Yksityisyydensuoja ja tietosuoja** → **Älä seuraa**:
 - **Kerro verkkosivuille ja sovelluksille, että et halua sinua seurattavan:** estääksesi verkkosivustojen ja sovellusten evästeet.
 - **Kerro verkkosivuille ja sovelluksille, että haluan seurannan päälle:** hyväksyäksesi verkkosivustojen ja sovellusten evästeet.

2. Kun olet valmis, valitse .

Selaamisen tietosuoja



Internet-selaimet keräävät historiatietoja ja evästeitä vieraillemistasi verkkosivustoista. Tästä valikosta voit tyhjentää historian ja evästeet.

1. Paina  **Valikko** → **Asetukset** → **Yksityisyydensuoja ja tietosuoja** → **Selaamisen tietosuoja**:
 - **Tyhjennä selaushistoria**: tyhjennä selaushistoriasi painamalla **Tyhjennä**.
 - **Tyhjennä evästeet ja tallennettu data**: tyhjennä selausevästeesi painamalla **Tyhjennä**.
2. Kun olet valmis, valitse .

Valkoinen lista

Hyväksy saapuvat puhelut vain tallennetuilta yhteystiedoilta.

Huomaa! Jos toiminto on käytössä mutta puhelinmuistiossa ei ole yhteystietoja, puheluita ei voida vastaanottaa.

1. Paina  **Valikko** → **Asetukset** → **Yksityisyydensuoja ja tietosuoja** → **Valkoinen lista**.
2. Aktivoi valitsemalla **Päällä** tai poista käytöstä valitsemalla **Ei käytössä**.
3. Kun olet valmis, valitse .

Musta lista

Voit asettaa puhelinnumeroita mustalle listalle niin, että listalla oleva numero estetään, jos siitä yritetään soittaa tai lähettää tekstiviestiä.

Toiminnon aktivointi ja numeroiden lisääminen mustalle listalle

1. Paina  **Valikko** → **Asetukset** → **Yksityisyydensuoja ja tietosuoja** → **Musta lista**.
2. Valitse **Aktivointi**.
 - **Päällä**, kun haluat aktivoida toiminnon.
 - **Ei käytössä**, kun haluat poistaa toiminnon käytöstä.
3. Valitse **Numeroluettelo**.
4. Lisää numero manuaalisesti valitsemalla **Lisää** → **Manuaalinen**. Vaihtoehtoisesti voit painaa **Puhelinmuistio** lisätäksesi yhteystiedon puhelinmuistiosta.

5. Valitse yhteystieto ja paina **Näytä** tai **Peruuta**.
6. Vahvista painamalla **Valit..**

Vihje: Voit muokata olemassa olevaa merkintää tai poistaa sen valitsemalla merkinnän ja painamalla **Val.** → **Muokkaa/Poista esto**.

Kun toiminto on aktivoitu, voit lisätä numeroita suoraan puhelutiedoista painamalla **Valinta** → **Tukkia**.

Salasanat

Koodin vaihtaminen

1. Paina  **Valikko** → **Asetukset** → **Yksityisyydensuoja ja tietosuoja** → **Salasanat** → **Kiinnitä/PIN2/Puh. salasana**.
2. Syötä nykyinen koodi.
3. Syötä uusi koodi.
4. Vahvista uusi koodi ja paina **Seuraava**.

Nollaa asetukset

1. Paina  **Valikko** → **Asetukset** → **Yksityisyydensuoja ja tietosuoja**.
2. Nollaa puhelimen asetukset valitsemalla **Nollaa asetukset**. Kaikki puhelimen asetuksiin tekemäsi muutokset palautetaan oletusasetuksiin, mutta yksityiset tiedot (esim. valokuvat ja viestit ja riippumaton tieto säilytetään. Nollaaminen ei vaikuta SIM- ja muistikortteihin.
3. Syötä puhelimen koodi ja paina **OK**.

Vihje: Oletusarvoinen puhelimen koodi on **1234**.

4. Vahvista painamalla **Kyllä** ja jatka nollaamista.

Nollaa kaikki

1. Paina  **Valikko** → **Asetukset** → **Yksityisyydensuoja ja tietosuoja**.
2. Valitse **Nollaa kaikki** poistaaksesi puhelimen asetukset ja sisällöt, kuten yhteystiedot, numeroluettelot ja viestit (tämä ei vaikuta SIM- eikä muistikorttiin).
3. Syötä puhelimen koodi ja paina **OK**.

Vihje: Oletusarvoinen puhelimen koodi on **1234**.

4. Vahvista painamalla **Kyllä** ja jatka nollaamista.

Turva

Katso *Turvapainike*, s.18

Tallennustila

USB-tallennustila

USB-tallennus mahdollistaa USB-johdolla kytketyn tietokoneen tai laitteen käyttäen puhelimen tiedostoja.

1. Paina  **Valikko** → **Asetukset** → **Tallennustila** → **USB-tallennustila**:
 - **Käytössä** ottaaksesi toiminnon käyttöön.
 - **Pois käytöstä** ottaaksesi toiminnon pois käytöstä.
2. Vahvasta painamalla **Valit..**

Median tallennustila

1. Paina  **Valikko** → **Asetukset** → **Tallennustila** → **Median tallennustila**:
2. Katso, kuinka paljon tilaa kukin tiedostoluokka vie ja aktivoi yhdistetty sovellus painamalla **Siirry sovellukseen**.
3. Seuraavat valikkokohteet ovat näkyvissä vain, jos muistikortti on asennettuna:
 - **Mediatiedostojen oletussijainti** asettaaksesi, mihin kaikki media tallennetaan oletusarvoisesti. Nykyiset tiedot jäävät paikoilleen.
Vihje: Jos oletustallennussijainniksi on määritetty muistikortti, kaikki puhelimella otetut kuvat ja videot tallentuvat muistikortin **DCIM/Camera**-kansioon.
 - **Alusta SD-kortti** poistaaksesi kaikki SD-kortille tallennetut tiedot, kuten musiikin ja valokuvat. Vahvasta painamalla **Alusta**.

TÄRKEÄÄ



Huomaa, että toimintoa ei voida peruuttaa, joten varmista, että olet tallentanut kaikki haluamasi tiedostot toiseen paikkaan ennen kuin jatkat.

- **Poista SD-kortti** poistaaksesi SD-kortin turvallisesti. Vahvasta painamalla **Poista**.

Huomaa! Et voi käyttää SD-kortin sisältöjä sen poistamisen jälkeen.

4. Kun olet valmis, valitse .

Sovellustiedot

1. Paina  **Valikko** → **Asetukset** → **Tallennustila** → **Sovellustiedot**:
2. Katso, kuinka paljon tilaa ladatut sovellukset vievät.
3. Kun olet valmis, valitse .

Laite

Laitteen tiedot

Katso puhelimesi tietoja.

1. Paina  **Valikko** → **Asetukset** → **Laite** → **Laitteen tiedot**:
 - **Puhelinnumero**: nähdäksesi oman puhelinnumerosi.
 - **Malli**: oma puhelinnumerosi.
 - **Ohjelmisto**: pääkäyttöjärjestelmä.
 - **Ohjelmistopäivitys**: tarkistaaksesi manuaalisesti, onko saatavilla ohjelmistopäivitystä ja suorittaaksesi mahdollisen päivityksen. Kun uusi järjestelmäohjelmisto on saatavilla, näkyviin tulee asiaa koskeva ilmoitus. Aloita lataaminen valitsemalla se. Latausaika voi vaihdella Internet-yhteydestä riippuen. Suosittelemme, että päivität aina laitteeseesi uusimman ohjelmistoversion, jotta laite toimii parhaalla mahdollisella tavalla ja sisältää uusimmat parannukset. Laiteohjelmiston päivittäminen langattoman palvelun kautta edellyttää toimivaa tietoliikenneyhteyttä. Katso tietoliikenneyhteyden aktivoiminen kohdasta *Mobiiliverkko ja -data*, s.41 tai *Wi-Fi*, s.44.
 - **Lisätietoja**: lisätietoja laitteestasi ja sen ohjelmistosta.
 - **Oikeudelliset tiedot**: nähdäksesi laitteesi lisenssien käyttöehdot.

Lataukset

Nähdäksesi internetistä ja sähköpostista ladatut tiedostot.

Akku



Nähdäksesi puhelimesi akun tilan ja aktivoidaksesi virransäästötilan.

Nykyinen taso

Näyttää, kuinka paljon akussa on varausta jäljellä.



Virransäästötila

Kun virransäästötila on aktivoituna, se auttaa pidentämään akun kestoa. Virran säästämiseksi tietyt toiminnot kytketään pois päältä. Näitä ovat esimerkiksi puhelimen tiedonsiirto, Bluetooth- ja paikannusyhteydet.

1. Paina  **Valikko** → **Asetukset** → **Laite** → **Akku** → **Virransäästötila**.
2. Aktivoi valitsemalla **Päällä** tai poista käytöstä valitsemalla **Ei käytössä**.
3. Kun olet valmis, valitse .

Kytke virransäästötila päälle automaattisesti

Aseta virransäästötila päälle automaattisesti, kun akun varaustaso saavuttaa tietyn tason.

1. Paina  **Valikko** → **Asetukset** → **Laite** → **Akku** → **Ota käyttöön automaattisesti**.
2. Määritä, millä akun varaustasolla virransäästötila aktivoituu.
3. Kun olet valmis, valitse .

Tili

KaiOS-tili

KaiOS-tili tarjoaa todennuksen KaiOS-palveluille. Tili tunnistaa käyttäjän ja laitteen ja sallii pääsyn ominaisuuksiin, kuten laitteiden etähallinta ja lisäpalvelut. Tilin luominen edellyttää sähköpostiosoitetta ja salasanaa. Käyttäjän on vahvistettava sähköpostiosoite tilin luomisen yhteydessä lähetetyn sähköpostilinkin kautta. Tiliä ei aktivoida ennen kuin sähköpostiosoite on vahvistettu. Jatkamalla tilin luomista hyväksyt käyttöehdot ja tietosuojahuomautuksen.

1. Paina  **Valikko** → **Asetukset** → **Laite** → **Tili** → **KaiOS-tili**:
2. **Luo profiili**: luodaksesi uuden tilin.
Jos sinulla on jo tili, siirry kohtaan .
3. Hyväksy käyttöehdot ja tietosuojahuomautus painamalla **Hyväksy**.
4. Kirjoita **Tilin nimi**, jonka on oltava kelvollisen sähköpostiosoitteen muodossa ja vahvista, että olet yli 13-vuotias, ja paina sitten **Seuraava**.
5. Syötä **Salasana** ja **Olet antanut virheellisen salasanan useaan kertaan**, ja paina sitten **Seuraava**.
6. Syötä syntymäaikasi ja sukupuolesi (valinnainen) ja paina **Seuraava**.

7. KaiOS-tilisi on nyt luotu ja vahvistussähköposti on lähetetty syöttämäsi sähköpostiosoitteeseen. Sinun täytyy
8. Aktivoi valitsemalla **Päällä** tai poista käytöstä valitsemalla **Ei käytössä**.
9. **Kirjaudu sisään**: kirjautuaksesi sisään, jos sinulla on jo tili tätä puhelinta varten.
10. Syötä **Tilin nimi** ja **Salasana**, ja paina **Kirjaudu sisään**.

Huomaa! Paina **Unohtuiko salasana?**, jos sinulla on tili, mutta olet unohtanut salasanasasi.

11. Kun olet valmis, valitse .

Varkaudenesto

Varkaudenestotoiminnon avulla voit lukita ja tyhjentää puhelimesi etänä, jos puhelimesi katoaa tai varastetaan.

1. Paina  **Valikko** → **Asetukset** → **Laite** → **Tili** → **Varkaudenesto**:
2. Aktivoi valitsemalla **Päällä** tai poista käytöstä valitsemalla **Ei käytössä**.









Huomaa! Jos varkaudenestotoiminto on käytössä, tarvitset KaiOS-salasanasasi sen ottamiseen pois käytöstä.

3. Kun olet valmis, valitse .

Mene millä tahansa verkkoselaimella osoitteeseen <https://services.kaios-tech.com/antitheft/> aktivoidaksesi lukituksen ja tyhjentääksesi kadonneen tai varastetun puhelimesi.

Lisätoiminnot

Näytön tilasymbolit

| | | | |
|------------------------------------------------------------------------------------|--------------------------------------------------|-------------------------------------------------------------------------------------|---------------------------------|
|  | Signaalin voimakkuus |  | Ei verkkoyhteyttä |
|  | Hälytys aktiivinen |  | Tiedonsiirto |
|  | Vain värinä |  | Akun lataustaso |
|  | Äänetön |  | Puhelun siirto käytössä |
|  | Vastaajaviesti vastaanotettu |  | Bluetooth päällä, näkyy muille |
|  | Ilmoitus (vastaamaton puheli, uusi viesti, jne.) |  | Bluetooth päällä, ei näy muille |
|  | Kuuloke käytössä |  | Bluetooth yhdistetty |

Tärkeimmät näytön symbolit

| | | | |
|----------------------------------------------------------------------------------|--------------------|-----------------------------------------------------------------------------------|----------------------|
|  | Laturi kytketty |  | Laturi irrotettu |
|  | Virhe |  | Kysely |
|  | Varoitus |  | Valmis (vahvistettu) |
|  | Käsitellään, odota |  | Akun varaus vähissä |
|  | Turvapainikepuhelu | | |

Turvaohjeet

VARO

Puhelin ja varusteet voivat sisältää pieniä osia. Pidä kaikki laitteet poissa pienten lasten ulottuvilta.

Verkkovirtasovitin erottaa laitteen verkkovirrasta. Pistorasian on sijaittava lähellä laitetta, ja sen on oltava helposti käytettävissä.

Verkkopalvelut ja kustannukset

Laitteen käyttö on hyväksytty 4G LTE FDD 1 (2100), 3 (1800), 7 (2600), 8 (900 MHz), 20 (800) MHz, WCDMA 1 (2100) & 8 (900), B2 (1900) MHz, GSM 900/1800/1900 MHz -verkoissa. Laitteen käyttö edellyttää tilausta palveluntarjoajalta.

Verkkopalvelujen käyttö voi aiheuttaa kustannuksia. Jotkin tuotteen ominaisuudet vaativat verkon tuen ja siksi ne on tilattava.

Käyttöympäristö

Noudata paikallisia lakeja ja säädöksiä ja sammuta laite paikoissa, joissa sen käyttö on kiellettyä tai joissa se voi aiheuttaa häiriöitä tai vaaratilanteita. Käytä puhelinta vain normaalissa käyttöasennossa.

Puhelimessa on myös magneettisia osia. Se voi vetää metalliesineitä puoleensa. Älä pidä luottokortteja tai muita magneettisia tietovälineitä laitteen lähellä. Niille tallennetut tiedot voivat kadota.

Lääketieteelliset laitteet

Radioaaltoja lähettävien laitteiden, kuten matkapuhelinten, käyttäminen voi häiritä puutteellisesti suojattuja lääketieteellisiä laitteita. Tarkista lääkäriltä tai laitteen valmistajalta, onko laite suojattu ulkoisilta radioaalloilta. Jos mielessäsi on kysymyksiä, käänny heidän puoleensa. Jos hoitolaitoksen ohjeet kehottavat sulkemaan puhelimen siellä olosi ajaksi, noudata ohjetta. Sairaaloissa ja hoitolaitoksissa käytetään joskus ulkoisille radioaaltolähteille herkkiä laitteita.

Kehoon istutetut lääketieteelliset laitteet

Mahdollisten häiriöiden välttämiseksi implantoitavien lääkinnällisten laitteiden valmistajat suosittelevat vähintään 15 cm välimatkaa langattoman laitteen ja lääkinnällisen laitteen välille. Jos henkilöllä on kehoon istutettu lääketieteellinen laite, on otettava huomioon seuraavat seikat:

- Langaton laite on aina pidettävä vähintään 15 cm etäisyydellä lääkinnällisestä laitteesta.
- Puhelinta ei saa säilyttää rintataskussa.
- Langatonta laitetta on pidettävä korvalla, joka on lääkinnällisen laitteen sijaintipaikkaan nähden kehon vastakkaisella puolella.

Jos epäilet langattoman laitteen aiheuttavan häiriötä, sammuta puhelin välittömästi. Jos käytössäsi on kehoon istutettu lääketieteellinen laite ja sinulla on langattoman laitteen käyttöön liittyviä kysymyksiä, ota yhteys terveydenhuollon ammattilaiseen.

Räjähdyksivaaralliset alueet

Katkaise matkapuhelimen virta, jos olet räjähdysvaarallisella alueella. Noudata kaikkia ohjeita ja neuvoja. Räjähdyksivaara on olemassa esimerkiksi paikoissa, joissa auton moottori on sammutettava. Kipinät voivat tällaisella alueella aiheuttaa räjähdyksen tai tulipalon, joka voi aiheuttaa henkilövahinkoja tai jopa kuoleman.

Sammuta puhelin polttoainetasemilla ja muissa paikoissa, joissa on polttoainepumppuja ja autojen korjaustiloja.

Noudata radiolaitteiden käyttörajoituksia polttoaineen säilytys- ja myyntipisteiden lähellä, kemiantehtaissa ja räjäytystyön ollessa meneillään.

Räjähdyksivaaralliset alueet on yleensä merkitty selkeästi, mutta ei aina. Ohjeet pätevät myös laivan kannen alapuolisissa osissa oleskeluun, kemikaalien kuljetukseen tai varastointiin, nestemäistä polttoainetta (kuten propaania tai butaania) käyttäviin ajoneuvoihin sekä alueisiin, joiden ilmassa on kemikaaleja tai hiukkasia, kuten pölyä tai metallipölyä.

Li-ion-akku

Tässä tuotteessa on Li-ion-akku. Akun virheellinen käsittely voi aiheuttaa tulipalon ja palovammojen vaaran.



VAROITUS

Väärin asennettu akku muodostaa räjähdysvaaran. Jotta tulipalon ja palovammojen riskiltä välttyään, ulkoisia liittimiä ei saa purkaa, murskata, lävistää tai saattaa oikosulkuun, altistaa yli 60 °C:n (140 °F:n) lämpötiloille tai heittää tuleen tai veteen. Kierrätä tai hävitä käytetyt akut paikallisten määräysten tai tuotteen mukana toimitetussa oppaassa annettujen ohjeiden mukaisesti.

Kuulon suojaaminen

Tämä laite on testattu, ja se täyttää sovellettavissa standardeissa EN 50332-1 ja/tai EN 50332-2 annetut äänenpainetasoa koskevat vaatimukset.

**VAROITUS**

Liiallinen altistuminen koville äänille voi aiheuttaa kuulovaurioita. Altistuminen koville äänille ajon aikana voi heikentää huomiointikykyä ja aiheuttaa onnettomuuden. Jos käytät kuulokkeita, säädä äänenvoimakkuus kohtuulliseksi. Jos taas käytät kaiutinta, älä pidä laitetta liian lähellä korvaa.

Hätäpuhelut

TÄRKEÄÄ

Matkapuhelimet käyttävät radioaaltoja, matkapuhelinverkkoa, maanpäällistä verkkoa ja käyttäjän ohjelmoimia toimintoja. Yhteyksien muodostumista ei voida siksi aina taata. Älä koskaan luota vain matkapuhelimeen, jos puhelun soittaminen on äärimmäisen tärkeää, esimerkiksi sairaustapauksessa.

GPS-tietoihin/sijaintiin perustuvat toiminnot

Jotkut tuotteet tarjoavat GPS-tietoihin/sijaintiin perustuvia toimintoja. Sijaintitietojen määrittäminen tarjotaan "sellaisenaan". Sijaintitietojen tarkkuudesta ei anneta takuita. Laitteen sijaintitietoihin perustuvien tietojen käyttö ei välttämättä ole keskeytyksetöntä tai virheetöntä, ja se voi lisäksi olla riippuvaista verkkopalveluiden saatavuudesta. Huomaa, että toiminnallisuus voi heiketä tai estyä kokonaan tietyissä ympäristöissä, kuten rakennusten sisätiloissa tai rakennusten läheisyydessä.

**VARO**

Älä käytä GPS-toimintoja tavalla, joka heikentää keskittymiskykyä liikenteessä.

Ajoneuvot

Radioaallot voivat vaikuttaa moottoriajoneuvojen elektronisiin osiin, kuten polttoaineenruiskutukseen, lukkiutumattomiin jarruihin, vakionopeudensäätimeen tai turvatyynyjärjestelmiin, jos ne on asennettu virheellisesti tai suojattu puutteellisesti. Saat lisätietoja ottamalla yhteyttä auton tai sen varusteen valmistajaan tai tämän edustajaan.

Älä säilytä äläkä kuljeta palovaarallisia nesteitä, kaasuja tai räjähtäviä aineita puhelimen tai sen varusteiden lähellä. Jos ajoneuvossa on turvatyyny, muista, että se täyttyy ilmalla hyvin voimakkaasti.

Älä asenna mitään esineitä, kuten kiinteästi asennettuja tai irrotettavia radiolaitteita, turvatyynyn yläpuolelle tai alueelle, jonka se täyttää. Jos matkapuhelinlaitteisto on asennettu virheellisesti ja turvatyyny täyttyy, voi aiheutua vakavia vammoja.

Matkapuhelinta ei saa käyttää lentomatkan aikana. Katkaise laitteesta virta ennen lentokoneeseen nousemista. Langattomien laitteiden käyttäminen lentokoneessa voi vaarantaa lentoturvallisuuden ja aiheuttaa tietoliikennehäiriöitä. Se voi myös olla laitonta.

Henkilökohtaisten tietojen suojaaminen

Henkilökohtaisten tietojen suojaaminen ja arkaluonteisten tietojen vuotamisen ja väärinkäytön ehkäisy

- Kun käytät laitetta, varmista, että varmuuskopioit tärkeät tiedot.
- Kun hävität laitteen, varmuuskopioi kaikki tiedot ja palauta sitten laitteen tehdasasetukset. Näin estät henkilökohtaisten tietojesi väärinkäytön.
- Kun lataat sovelluksia, lue huolellisesti näyttö, jossa annat sovellukselle käyttöoikeuksia. Noudata erityistä varovaisuutta sellaisten sovellusten kanssa, joilla on pääsy muihin eri toimintoihin tai merkittävään määrään henkilökohtaisia tietojasi.
- Tarkasta tilisi säännöllisesti valtuuttamattoman tai epäilyttävän käytön varalta. Jos havaitset merkkejä henkilökohtaisten tietojesi väärinkäytöstä, ota yhteys palveluntarjoajaan, joka voi poistaa tai muuttaa tilisi tietoja.
- Jos laitteesi katoaa tai se varastetaan, vaihda tilisi salasanat henkilökohtaisten tietojesi suojaamiseksi.
- Vältä tuntemattomista lähteistä ladattavien sovellusten käyttöä ja lukitse laitteesi näyttö kuviolla, salasanalla tai PIN-koodilla.

Haittaohjelmat ja virukset

Suojaa laitteesi haittaohjelmilta ja viruksilta noudattamalla seuraavia käyttöä koskevia vinkkejä. Ohjeiden noudattamatta jättäminen voi johtaa vahinkoihin tai tietojen menetykseen, joita takuuhuolto ei kata.

- Älä lataa tuntemattomia sovelluksia.
- Älä käy verkkosivuilla, jotka eivät ole luotettavia.
- Poista epäilyttävät viestit tai tuntemattomien lähettäjien sähköpostiviestit.
- Aseta salasana ja vaihda se säännöllisesti.
- Poista langattomat ominaisuudet, kuten Bluetooth, käytöstä, kun niitä ei käytetä.
- Jos laite toimii tavallisuudesta poikkeavalla tavalla, tarkasta mahdolliset virukset ajamalla virusohjelma.
- Suorita virusohjelma laitteellasi ennen kuin käynnistät vasta ladattuja sovelluksia tai avaat sellaisia tiedostoja.
- Älä muokkaa rekisteriasetuksia tai laitteen käyttöjärjestelmää.

Huolto ja kunnossapito

Tämä puhelin on teknisesti kehittynyt laite. Sitä on käsiteltävä varovaisesti. Takuu ei ole voimassa, jos laitetta on käytetty asiattomasti.

- Suojaa puhelinta kosteudelta. Vesi- ja lumisade, kosteus ja kaikenlaiset nesteet syövyttävät elektroniikkapiirejä. Jos puhelin kastuu, katkaise siitä heti virta, irrota akku ja anna puhelimen kuivua kokonaan ennen akun asettamista takaisin paikoilleen.
- Älä käytä tai säilytä laitetta pölyisissä tai likaisissa paikoissa. Muutoin laitteen liikkuvat osat ja elektroniset komponentit voivat vaurioitua.

- Älä säilytä laitetta lämpimissä paikoissa. Korkeat lämpötilat voivat lyhentää elektronisten laitteiden elinikää, vahingoittaa paristoja tai saada tietyt muoviosat vääntymään tai sulamaan.
- Älä säilytä laitetta kylmissä paikoissa. Kun puhelin jälleen lämpenee normaaliin lämpötilaan, sen sisälle voi tiivistyä kosteutta, joka voi vaurioittaa elektroniikkapiirejä.
- Älä yritä avata laitetta muulla kuin tässä käyttöohjeessa kuvatulla tavalla.
- Älä pudota tai ravistele laitetta. Raju käsittely voi rikkoa piirilevyn ja hienomekaniikan.
- Älä puhdista laitetta käyttämällä voimakkaita kemikaaleja.
- Älä pura, avaa, murskaa, taivuta, väännä, lävistä tai silppua.
- Älä muokkaa tai tee muutoksia, äläkä yritä työntää akkuun vieraita esineitä tai upota sitä veteen tai muuhun nesteeseen tai altista vedelle, nesteelle, tulelle, räjähdykselle tai muulle vaaralle.
- Käytä akkua vain sille tarkoitettussa järjestelmässä.
- Lataa akkua vain laturilla, joka on hyväksytty tähän tarkoitukseen standardin IEEE-Std-1725 mukaisesti. Muun kuin hyväksytyt akun tai laturin käyttö voi aiheuttaa tulipalo-, räjähdys-, vuoto- tai jonkin muun riskin.
- Älä päästä akkua oikosulkuun äläkä anna metallisten johtavien osien päästä kosketuksiin akunapojen kanssa.
- Vaihda akku vain sellaiseen uuteen akkuun, joka on hyväksytty käytettäväksi järjestelmän kanssa standardin IEEE-Std-1725 mukaisesti. Muiden kuin hyväksytyjen akkujen käyttö voi aiheuttaa tulipalo-, räjähdys-, vuoto- tai jonkin muun vaaran.
- Hävitä käytetyt akut viipymättä paikallisten säädösten mukaisesti.
- Jos lapset käyttävät akkuja, heitä on valvottava.
- Akun asiaton käyttö voi johtaa tulipaloon, räjähdykseen tai muuhun vaaratilanteeseen.

Jos laite käyttää USB-porttia latauslähteenä, laitteen käyttöohjeessa on oltava ilmoitus, että laitteen saa liittää vain CTIA-sertifioituun sovittimeen tai USB-IF-logolla varustettuun tuotteeseen tai tuotteeseen, joka on läpäissyt USB-IF-vaatimustenmukaisuusohjelman.

Nämä neuvot koskevat laitetta, akkua, verkkovirtasovitinta ja muita varusteita. Jos puhelin ei toimi oikein, ota yhteys laitteen ostopaikkaan. Takuuhuolto suoritetaan vain alkuperäistä kuittia tai laskukopiota vastaan.

Takuu

Tällä tuotteella on 24 kuukauden ja sen alkuperäisillä lisävarusteilla (kuten akulla, laturilla, lataustelineellä tai handsfree-sarjalla), joita kenties toimitetaan laitteen mukana, 12 kuukauden takuu ostopäivästä lukien. Siinä epätodennäköisessä tapauksessa, että laitteeseen tulee vika, ota yhteys laitteen ostopaikkaan. Huolto- tai tukipalveluiden saamiseksi takuuaikana vaaditaan ostokuitti.

Tämä takuu ei kata vikoja, jotka ovat aiheutuneet onnettomuudesta tai vastaavasta tapah- tumasta, nesteen pääsystä laitteen sisään, huolimattomasta käytöstä, käyttöohjeiden vas- taisesta käytöstä, huollon laiminlyönnistä tai muista vastaavista ostajan aiheuttamista tilanteista. Takuu ei kata myöskään ukkosen tai muiden sähköjännitteen vaihteluiden ai- heuttamia vikoja. On suositeltavaa irrottaa laturi ukkosen ajaksi.

Huomaa, että tämä on vapaaehtoinen valmistajan takuu ja sisältää oikeuksia, jotka eivät sisälly loppukäyttäjien lakisääteisiin oikeuksiin, eikä takuu vaikuta näihin lakisääteisiin oikeuksiin.

Jos käytetään muita kuin alkuperäisiä akkuja, takuu raukeaa.

Tekniset tiedot

Verkkokaistat (MHz)

[suurin radiotaajuusteho/dBm]:

2G GSM

850 [33], 900 [33],
1800 [30], 1900 [30]

3G UMTS

1 (2100) [24], 2 (1900) [24],
8 (900) [24]

4G LTE FDD

1 (2100) [24], 3 (1800) [24], 7 (2600) [24],
8 (900) [24], 20 (800) [24]

Wi-Fi (MHz)

[suurin radiotaajuusteho/dBm]:

WLAN IEEE 802.11 b/g/n, (2412 - 2472) [15]

Bluetooth (MHz)

[suurin radiotaajuusteho/dBm]:

4.1, (2402 - 2480) [10]

GPS-vastaanotin:

Luokka 3

Käyttöjärjestelmä:

KaiOS 2.5

SIM-kortin koko:

micro-SIM (3FF)

Mitat

109 mm x 57 mm x 21 mm

Paino

124 g (akku mukaan lukien)

Akku

3.7 V / 1350 mAh Li-ion -akku

Käyttöympäristön lämpötila

Väh.: 0° C (32° F)
Enint.: 40° C (104° F)

Latausympäristön lämpötila

Väh.: 0° C (32° F)
Enint.: 40° C (104° F)

Säilytyslämpötila

Min.: -20° C (-4° F)
Enint.: 60° C (140° F)

Tekijänoikeudet ja muita huomautuksia

Bluetooth® on Bluetooth SIG, inc:n rekisteröity tuotemerkki.

vCard on Internet Mail Consortiumin tuotemerkki.

eZiType™ on Zi Corporationin tavaramerkki.

Wi-Fi on Wi-Fi Alliancen tavaramerkki tai rekisteröity tavaramerkki.

microSD on SD Card Associationin tavaramerkki.

Java, J2ME ja kaikki muut Java-pohjaiset merkinnät ovat Sun Microsystems, Inc.:in tavaramerkkejä tai rekisteröityjä tavaramerkkejä Yhdysvalloissa ja muissa maissa.

Tämän asiakirjan sisältö toimitetaan "sellaisenaan". Tämän asiakirjan tarkkuudesta, luotavuudesta tai sisällöstä ei anneta minkäänlaisia takuita, suoria tai epäsuoria, mukaan lukien mutta ei näihin rajoittuen, myytävyyden tai tiettyyn tarkoitukseen sopivuuden epäsuorat takuut muuten kuin sovellettavan lainsäädännön edellyttämässä määrin. Doro pidättää itselleen oikeuden tarkistaa tämä asiakirja tai poistaa se jakelusta milloin tahansa ilman ennakkovaroitusta.

Google, Google Maps™, Gmail, Google Calendar, Google Checkout, Hangouts, YouTube, YouTube-logo, Picasa ja Android ovat Google LLC:n tavaramerkkejä tai rekisteröityjä tavaramerkkejä.

Tämä tuote on lisensoitu MPEG-4 visual- ja AVC patent portfolio -lisensseillä henkilökohtaiseen ja ei-kaupalliseen käyttöön kuluttajille (i) videoiden koodaamiseen MPEG-4 visual standardin ("MPEG-4 video") tai AVC standardin ("AVC video") mukaisesti ja/tai (ii) kuluttajan henkilökohtaiseen tai ei-kaupalliseen käyttöön koodaamaan MPEG- 4- tai AVC-videon ja/tai joka oli hankittu videontarjoajalta, jolla on MPEG LA:n lisenssi tarjota MPEG-4- ja/tai AVC-videoita, purkamiseen. Mitään lisenssiä ei myönnetä eikä saa käyttää mihinkään muuhun käyttöön. Lisätietoja mm. myynninedistämis-, sisäisestä ja kaupallisesta käytöstä sekä lisensoinnista on saatavissa MPEG LA, L.L.C.:ltä. Katso www.mpegla.com. MPEG Layer-3 -äänenkoodaustekniikka on Fraunhofer IIS and Thomsonin lisensoima.

Muut tässä mainitut tuote- ja yritysnimet voivat olla niiden omistajien tavaramerkkejä.

Kaikki oikeudet, joita ei nimenomaisesti myönnetä ovat pidätettyjä. Kaikki tavaramerkit ovat omistajiensa omaisuutta.

Doro tai mikään sen lisenssinhaltijoista ei ole vastuussa tietojen tai tulojen menetyksistä tai millään tavalla aiheutuvista erityisistä, satunnaisista, seuraamuksellisista tai epäsuorista vahingonkorvauksista muuten kuin sovellettavan lain enimmäismäärään asti.

Doro ei anna takuuta tai ota vastuuta laitteesi mukana toimitettujen kolmansien osapuolien sovellusten toiminnallisuudesta, sisällöstä tai loppukäyttäjän tuesta. Käyttämällä sovellusta hyväksyt, että sovellus on toimitettu sellaisenaan. Doro ei millään tavalla edusta, anna takuuta tai ota vastuuta laitteesi mukana toimitettujen kolmansien osapuolten sovellusten toiminnallisuudesta, sisällöstä tai loppukäyttäjän tuesta.

Sisällön tekijänoikeus

Tekijänoikeudella suojattujen materiaalien luvaton kopioiminen rikkoo Yhdysvaltojen ja muiden maiden tekijänoikeuslakeja. Tämä laite on tarkoitettu ainoastaan tekijänoikeuksilla suojaamattomien materiaalien, materiaalien, joihin käyttäjällä on tekijänoikeus sekä materiaalien, joiden kopioimiseen käyttäjällä on lupa tai lainvoimainen hyväksyntä, kopioimiseen. Jos et ole varma oikeudestasi kopioita jotakin materiaalia, ota yhteyttä lainopilliseen neuvojaasi.

Avoimen lähdekoodin käyttöluvat

Sinulla on oikeus saada kopio sellaisen ohjelmiston lähdekoodista, joka on lisensoitu avoimen lähdekoodin lisenssillä (esimerkiksi GPL tai LGPL). Tämä antaa sinulle oikeuden kyseisen ohjelmiston lähdekoodiin sopivalla medialla sellaista hallinnollista maksua vastaan, joka kattaa Doro AB:n jakelu- ja tallennusvälinekustannukset. Lähetä sellainen pyyntö osoitteeseen Doro AB, Open Source Software Operations, Magistratsvägen 10, SE 226 43

Lund, Ruotsi. Sellainen pyyntö on pätevä, jos se lähetetään kolmen (3) vuoden kuluessa siitä, kun Doro AB on toimittanut tämän tuotteen, tai, GPL v3 -lisensoidun koodin tapauksessa, niin kauan kuin Doro AB tarjoaa varaosia tai asiakastukea tälle tuotemallille.

Kuulolaiteyhteensopivuus

Huomaa! Varmista kuulolaiteyhteensopivuus sammuttamalla Bluetooth-yhteys.

Puhelinta voidaan käyttää kuulolaitteiden kanssa. Kuulolaiteyhteensopivuus ei takaa, että kaikki kuulolaitteet toimivat jonkin tietyn puhelimen kanssa. Matkapuhelimissa on radiolähetimiä, jotka voivat häiritä kuulolaitteen toimintaa. Tämä puhelin on testattu käytettäväksi kuulolaitteiden kanssa joidenkin siinä käytettyjen langattomien tekniikoiden osalta, mutta laitteessa saattaa olla uusia langattomia tekniikoita, joita ei ole vielä testattu käytettäväksi kuulolaitteiden kanssa. Voit varmistaa, että tietty kuulolaite toimii hyvin tämän matkapuhelimen kanssa, testaamalla niitä yhdessä ennen ostamista.

Kuulolaiteyhteensopivuusstandardiin kuuluu kahdenlaisia luokituksia:

- **M:** Kun käytät kuulolaitetta tässä tilassa, varmista, että kuulolaite on asetettu M-tilaan tai akustinen yhdistäminen -tilaan, ja aseta puhelimen kuuloke kuulolaitteen sisäisen mikrofonin lähelle. Parhaiden tulosten saavuttamiseksi yritä käyttää puhelinta eri asennoissa kuulolaitteeseen nähden, esimerkiksi kuulokkeen asettaminen hieman korvan yläpuolelle saattaa tuottaa paremman tuloksen kuulolaitteiden kanssa, joiden mikrofoni on korvan takana.
- **T:** Kun käytät kuulolaitetta tässä tilassa, varmista, että kuulolaite on asetettu T-tilaan tai telecoil-tilaan (kaikissa kuulolaitteissa ei ole tätä tilaa). Parhaiden tulosten saavuttamiseksi yritä käyttää puhelinta eri asennoissa kuulolaitteeseen nähden – esimerkiksi kuulokkeen asettaminen hieman korvan ala- tai etupuolelle saattaa tuottaa paremman tuloksen.

Laitteesi täyttää M4/T4-tason luokituksen vaatimukset.

Specific Absorption Rate (SAR)

Tämä laite täyttää voimassa olevat kansainväliset radiosäteilyä koskevat määräykset. Mobiililaitteesi on radiolähetin ja -vastaanotin. Se on suunniteltu niin, ettei se ylitä radioaaltoja (radiotaajuisia sähkömagneettisia kenttiä) koskevia altistuksen raja-arvoja, jotka perustuvat riippumattoman tiedeorganisaation ICNIRP:n (International Commission of Non-Ionizing Radiation Protection) antamiin kansainvälisiin ohjeisiin.

Radioaaltojen altistumisohjeissa käytetään mittayksikköä, joka tunnetaan nimellä ominaisabsorptionopeus (SAR). Mobiililaitteille asetettu SAR-raja on 2 wattia/kilogramma (W/kg) keskiarvona kymmentä kudosgrammaa kohden. Siihen sisältyy huomattava turvamarginaali, jonka tarkoituksena on taata kaikkien henkilöiden turvallisuus iästä ja terveydentilasta riippumatta.

SAR-testit tehdään siten, että niissä käytetään normaaleja käyttöasentoja ja puhelimen suurinta hyväksyttyä lähetystehoä kaikilla testattavilla taajuuskaistoilla. Tämän laitemallin korkeimmat ICNIRP-ohjeiden mukaiset SAR-arvot ovat:

SAR, pää: 1,16 W/kg

SAR, keho: 1,63 W/kg

Normaalikäytössä tämän laitteen SAR-arvot ovat yleensä selvästi yllä annettujen arvojen alapuolella. Tämä johtuu siitä, että järjestelmän tehokkuuden takaamiseksi ja verkkohäiriöiden minimoimiseksi mobiililaitteesi lähtötehoa lasketaan automaattisesti, kun puhelua varten ei tarvita täyttä tehoa. Mitä matalampi laitteen lähtöteho on, sitä matalampi on sen SAR-arvo.

Laitte täyttää radiotaajuisen altistuksen ohjearvot, kun sitä käytetään päätä vasten tai kun se asetetaan ainakin 0,5 cm cm:n päähän kehosta. Kun käytetään kantopussia, vyöpidikettä tai muuta keholle asetettavaa lisävarustetta, se ei saa sisältää metallia ja sen on pidettävä puhelimen irrallaan kehosta ainakin yllä mainitun etäisyyden verran.

Maailman terveysjärjestö (WHO) on todennut, että saatavilla oleva tutkimustieto ei anna viitteitä siitä, että mobiililaitteita käytettäessä olisi tarpeen noudattaa mitään erityisiä varotoimia. Jos olet kiinnostunut pienentämään altistustasi, suosituksena on vähentää laitteen käyttöä tai käyttää hands-free-lisävarusteita, joilla laite voidaan pitää kauempana päästä ja kehosta.

Tämän tuotteen oikea hävittäminen



(Sähkö- ja elektroniikkalaiteromu)

(Sovelletaan maissa, joissa on erilliset keräysjärjestelmät)

Tämä merkintä tuotteessa, sen lisävarusteissa tai käyttöohjeessa tarkoittaa, että tuotetta ja sen elektronisia lisävarusteita (esim. laturia, kuulokemikrofonina, USB-kaapelia) ei saa hävittää muun kotitalousjätteen mukana. Jätteiden valvomattomasta käsittelystä ympäristölle tai ihmisten terveydelle mahdollisesti aiheutuvien haittojen välttämiseksi nämä tuotteet on eroteltava muista jätetyypeistä ja kierrätettävä vastuullisesti aineellisten resurssien kestävän uudelleenikäytön edistämiseksi. Kotitalouskäyttäjien tulee ottaa yhteyttä joko jälleenmyyjään, jolta tuote on ostettu, tai paikallishallinnon virastoon ja pyytää tarkkoja ohjeita siihen, mihin tuotteet on vietävä ympäristölle turvallista kierrättämistä varten ja miten. Yrityskäyttäjien tulee ottaa yhteyttä tavarantoimittajaan ja tarkistaa ostosopimuksen ehdot. Tätä tuotetta ja sen elektronisia lisävarusteita ei saa sekoittaa muihin hävitettäviiin yritysjettsiisiin. Tämä tuote on RoHS-yhteensopiva.

Tämän tuotteen akkujen oikea hävittäminen



(Sovelletaan maissa, joissa on erilliset keräysjärjestelmät)

Akussa, käyttöohjeessa tai pakkauksessa oleva merkintä tarkoittaa, että tämän tuotteen akkua ei saa hävittää muun kotitalousjätteen mukana. Jos merkinnässä on kemiallinen symboli Hg, Cd tai Pb, se tarkoittaa, että akku sisältää elohopeaa, kadmiumia tai lyijyä enemmän kuin EY-direktiivissä 2006/66 sallitun vertailumäärän. Jos akkuja ei hävitetä asianmukaisesti, nämä aineet voivat aiheuttaa vahinkoa ihmisten terveydelle tai ympäristölle.

Luonnonvarojen suojelemiseksi ja materiaalien uudelleenkäytön edistämiseksi akut on eroteltava muista jätetyypeistä ja kierrätettävä paikallisen maksuttoman akkukeräysjärjestelmän kautta.

Vaatimustenmukaisuusvakuutus

Doro vakuuttaa täten, että radiolaitetyyppi DSB-0190 (Doro 7070) täyttää seuraavien direktiivien vaatimukset: 2014/53/EU ja 2011/65/EU. EU-vaatimustenmukaisuusvakuutuksen täydellinen teksti on nähtävillä seuraavassa internetosoitteessa: www.doro.com/dofc.

DSB-0190 (Doro 7070) (3011)

Finnish

Version 1.0

© 2018 Doro AB. All rights reserved.

www.doro.com



REV 18333 – STR 20180531