

**SAMSUNG**

# E-MANUAL

Kiitos, että hankit Samsungin valmistaman tuotteen.  
Saat enemmän palveluita käyttöösi rekisteröimällä  
tuotteesi osoitteessa

[www.samsung.com](http://www.samsung.com)

Malli \_\_\_\_\_ Sarjanumero \_\_\_\_\_

Voit siirtyä suoraan näkövammaisten käyttäjien  
käyttöoppaan käyttöohjesivulle valitsemalla alta  
Perehdy valikkonäyttöön -linkin.  
"Perehdy valikkonäyttöön" -linkki

# Sisällysluettelo

## Pikaoppaat

Samsung Smart Remote -laitteen kytkeminen televisioon

Smart Hub -palvelun käyttäminen

Ambient mode-oppaan käyttö

- 10 Ambient mode-tilaan liittyvät kuvaruututilat
- 11 Ambient mode-tilan sisällön ja asetusten muuttaminen

Pikavalinta-oppaan käyttö

- 14 Kanavien lisääminen
- 14 Kanavien siirtäminen
- 14 Kanavien poistaminen

Puhetoiminto -palvelun käyttäminen

- 15 Puhetoiminto-toiminnon käyttäminen
- 16 Lisätietoa Voice Command Guide -toiminnosta
- 17 Lue tämä, ennen kuin käytät Puhetoiminto-palveluita

Television ohjelmiston päivittäminen

- 18 Television ohjelmistoversion päivittäminen uusimpaan versioon
- 18 Television päivittäminen automaattisesti

Tuen hankkiminen

- 19 Tuen saaminen Etähallinta -toiminnolla
- 20 Palvelun yhteystietojen etsiminen
- 20 Tuen pyytäminen

## Liitännät

Yhteysopas

Antennin kytkeminen (Antenni)

Internet-yhteyden muodostaminen

- 23 Internet-verkkoon yhdistäminen
- 25 Internet-yhteyden tilan tarkistaminen
- 25 Verkon nollaaminen

- 25 Television kytkeminen päälle, jos käytössä on Mobiililaite
- 25 IP-ohjauslaitteen yhdistäminen televisioon
- 25 Internet-yhteyden asettaminen IPv6-yhteyttä käytettäessä
- 26 Verkossa näytettävän television nimen muuttaminen

Internet-yhteysongelmien vianmääritys

- 26 Internet-yhteysongelmien vianmääritys

Videolaitteiden kytkeminen

- 28 Kytkeminen HDMI-kaapelilla
- 29 Kytkeminen komponenttikaapelilla (vain mallit, joissa on COMPONENT IN- / AV IN -liitäntä)
- 30 Kytkeminen komposiittikaapelilla (vain mallit, joissa on COMPONENT IN- / AV IN -liitäntä)

Äänen tulo- ja lähtöliitännät

- 31 Kytkeminen HDMI (ARC) -kaapelilla
- 31 Kytkeminen digitaalisen äänen (optisella) kaapelilla
- 31 Kytkeminen langattoman verkon kautta
- 32 Bluetooth-laitteiden kytkeminen

Tietokoneen kytkeminen

- 32 Kytkeminen HDMI-portin kautta — Screen Sharing -toiminto (HDMI)

Yhteyden muodostaminen – Mobiililaite

- 33 Yhdistäminen televisioon SmartThings-sovelluksen kautta
- 34 Television ja mobiililaitteen kaksisuuntainen peilaus SmartThings-sovelluksella
- 34 Mobiililaitteen hallinta

Television kytkettyjen ulkoisten laitteiden vaihtaminen

- 35 Tulosignaalin vaihtaminen
- 35 Ulkoisen laitteen nimen ja kuvakkeen muokkaaminen
- 36 Lisätoimintojen käyttäminen

Kytkeä koskevia huomautuksia

- 37 Huomioitavaa HDMI-kytkennöissä
- 38 Äänilaitteiden kytkemistä koskevia huomautuksia
- 39 Tietokoneiden kytkemistä koskevia huomautuksia
- 39 Mobiililaitteiden kytkemistä koskevia huomautuksia

## Kaukosäädin ja oheislaitteet

Tietoja Samsung Smart Remote -kaukosäätimestä (QLED TV)

Tietoja Samsung Smart Remote -kaukosäätimestä (UHD TV)

Tietoja Samsung Smart Remote (THE FRAME) -laitteesta

Samsung Smart Remote -laitteen kytkeminen televisioon

Ulkoisten laitteiden hallinta Samsung Smart Remote -kaukosäätimellä – yleiskaukosäätimen käyttäminen

Anynet+ (HDMI-CEC) -toiminnon käyttäminen

- 51 Ulkoisten laitteiden kytkeminen Anynet+-toiminnolla ja niiden valikoiden käyttäminen

Television hallinta näppäimistöllä tai hiirellä

- 52 USB-näppäimistön tai -hiiren kytkeminen
- 52 Bluetooth-näppäimistön tai -hiiren kytkeminen
- 53 Näppäimistön ja hiiren käyttäminen
- 54 Tulolaitteen asetukset

Tekstinsyöttö virtuaalisella kuvaruutunäppäimistöllä

- 56 Tekstinsyöttö kaukosäätimen mikrofonin ja virtuaalisen kuvaruutunäppäimistön avulla

## Älytoiminnot

Smart Hub

- 58 Ensimmäinen näyttö-kuvaruudun avaaminen
- 63 Smart Hub -sovelluksen käynnistäminen automaattisesti
- 63 Viimeksi käytetyn sovelluksen automaattinen käynnistäminen
- 63 Smart Hub-yhteyden testaaminen
- 63 Smart Hub -sovelluksen palauttaminen

Samsung-tilin käyttäminen

- 64 Samsung-tilin luominen ja hallinnointi.
- 65 Kirjautuminen Samsung-tilille

Ambient mode-tilan käyttäminen

- 67 Ambient mode-tilaan liittyvät kuvaruututilat
- 68 Ambient mode-tilan sisällön ja asetusten muuttaminen

Sovellukset-palvelun käyttäminen

- 71 Sovelluksen asentaminen ja käyttäminen
- 72 Ostettujen tai asennettujen sovellusten hallitseminen
- 73 Sovellusten arviointi

Galleria-sovelluksen käyttäminen

Yleisopas-sovelluksen käyttäminen

SmartThings-sovelluksen käyttäminen

e-Manual-oppaan käyttö

- 77 e-Manual-oppaan käynnistäminen
- 78 Painikkeiden käyttäminen e-Manualissa

Internet-oppaan käyttö

Kuvien, videoiden ja musiikin toistaminen

- 80 Mediatiedostojen toistaminen

Puhetoiminto -toiminnon käyttäminen

- 82 Puhetoiminto-toiminnon käyttäminen
- 83 Lisätietoa Voice Command Guide -toiminnosta
- 84 Lue tämä, ennen kuin käytät Puhetoiminto-palveluita

## Television katselu

Digitaalisten lähetysten lyhyiden tietojen näyttäminen

- 85 Oppaan käyttäminen

Ohjelmien tallentaminen

- 87 Ohjelmien tallentaminen
- 88 Ajastetun tallennuksen luettelon hallinta
- 89 Tallennettujen ohjelmien katseleminen
- 89 Myöhemmin lähetettävän ohjelman tallennuksen asettaminen

Ajoita katselu-asetukset

- 89 Kanavan ajastetun katselun asettaminen
- 90 Ajastetun katselun muokkaaminen

Timeshift -toiminnon käyttäminen

Ohjelman tallennuksen tai Timeshift-toiminnon aikana käytettävissä olevat painikkeet ja toiminnot

Kanavaluettelo-oppaan käyttö

Kanavien muokkaaminen

- 94 Tallennettujen kanavien poistaminen
- 94 Tallennettujen kanavien muokkaaminen

Oman suosikkiluettelon luominen

- 95 Kanavien tallentaminen suosikeiksi
- 95 Vain Suosikit-luetteloissa olevien kanavien katseleminen ja valitseminen

Suosikkiluettelon muokkaaminen

- 96 Kanavien lisääminen suosikkiluetteloon
- 96 Kanavien poistaminen suosikkiluettelosta
- 96 Suosikkiluettelon järjestäminen uudelleen
- 96 Suosikkiluettelon nimeäminen uudelleen

Televisionkatselua tukevat toiminnot

- 97 Lähetysignaalin vaihtaminen
- 97 Saatavilla olevien kanavien hakeminen
- 98 Digitaalisen kanavan signaalin tietojen ja voimakkuuden tarkistaminen
- 98 Katselun rajoittaminen tiettyihin kanaviin
- 98 Merkitse aikuiskanavat -palvelun käyttäminen
- 98 Lähetysäänen asetuksen valitseminen
- 99 Ohjelmaluokituksen lukitus -palvelun käyttäminen
- 99 Lähetysten lisäasetusten säätäminen
- 99 Digitaalisen tekstin lukeminen
- 100 Lähetysäänen valitseminen
- 100 Lähetysignaalin manuaalinen virittäminen
- 101 Analogisten lähetysten hienosäädöt
- 101 Kanavaluettelon siirtäminen
- 101 Muokkaa kanavanumeroita -toiminnon ottaminen käyttöön tai poistaminen käytöstä
- 101 CAM-operaattorin profiilin poistaminen
- 102 Satelliittijärjestelmän asettaminen
- 102 Tekstitelevision kielen vaihtaminen
- 102 TVkey-liittymä -valikon näyttäminen
- 103 Yhteisten liittymien valikon näyttäminen

## Kuva ja Ääni

Kuvanlaadun säätäminen

- 104 Kuvatilan valitseminen
- 105 Kuvan lisäasetusten säätäminen

Katseluympäristön asettaminen ulkoisille laitteille

- 106 Pelien pelaaminen optimoidulla näytöllä
- 107 Pelitilan yksityiskohtien määrittäminen
- 108 UHD-videoiden katselu
- 108 HDMI musta -asetuksen käyttäminen

Kuvan tukitoiminnot

- 109 Kuva kuvassa (PIP) -ikkunan näyttäminen
- 109 Kuvan koon muuttaminen
- 110 Kuvan koon muuttaminen automaattisesti
- 110 Kuvan koon muuttaminen 4:3- tai Mukautettu ruutu -tilassa
- 110 Kuvan sovittaminen kuvaruutuun
- 110 Kuvan koon ja/tai paikan säätäminen

Äänitila- ja Asiantuntijan asetukset -asetukset

- 111 Äänitilan valitseminen
- 111 Äänen lisäasetusten säätäminen

Äänen tukitoimintojen käyttäminen

- 112 Kaiuttimien valitseminen
- 112 Television äänen toistaminen Bluetooth-laitteista
- 113 Television äänen kuunteleminen Wi-Fi-toimintoa tukevan Samsungin audiolaitteen kautta

## Järjestelmä ja Tuki

Aikatoimintojen ja ajastimien käyttö

- 114 Nykyisen kellonajan asettaminen
- 115 Ajastinten käyttäminen

Automaattinen suojausaika- ja energiansäästötoimintojen käyttäminen

- 116 Automaattinen suojausaika -toiminnon asettaminen
- 116 Television virrankulutuksen vähentäminen

## Television ohjelmiston päivittäminen

- 117 Television ohjelmistoversion päivittäminen uusimpaan versioon
- 117 Television päivittäminen automaattisesti

## Television suojaaminen hakkeroinnilta ja haittakoodeilta

- 118 Television ja siihen kytketyn tallennuslaitteen tarkistaminen haittakoodin varalta

## Muiden toimintojen käyttö

- 118 Helppokäyttötoimintojen käyttäminen
- 118 Helppokäyttötoimintojen pikanäppäimet-toiminnon käyttäminen
- 119 Näkövammaisille tarkoitetun ääniopastuksen ottaminen käyttöön
- 119 Audiokuvaus
- 120 Valkoinen teksti mustalla taustalla (suuri kontrasti)
- 120 Kuvaruudun asettaminen mustavalkoiseksi
- 120 Käänteisten värien käyttäminen
- 120 Kirjasinkoon suurentaminen (näkövammaisille)
- 121 Lisätietoa kaukosäätimestä (näkövammaisille)
- 121 Lisätietoa television valikosta
- 121 Televisio-ohjelmien katseleminen tekstityksen kanssa
- 122 Television äänen toistaminen Bluetooth-laitteista (kuulovammaisille)
- 122 Järjestelmän lisäasetusten säätäminen
- 123 Television palauttaminen oletusasetuksiin

## HbbTV

### Television katselukortin (CI- tai CI+-kortin) käyttäminen

- 125 CI- tai CI+-kortin kytkeminen COMMON INTERFACE -korttipaikan ja CI-kortinlukijan avulla
- 126 CI- tai CI+-kortin kytkeminen COMMON INTERFACE -korttipaikan kautta
- 126 CI- tai CI+-kortin käyttäminen

### Tekstitelevisio-ominaisuus

- 127 Samsung Smart Remote -säätimessä
- 129 Tavallisessa kaukosäätimessä
- 130 Tyypillinen tekstitelevision sivu

# Vianmääritys

## Tuen hankkiminen

- 131 Tuki Etähallinta-toiminnon kautta
- 132 Palvelun yhteystietojen etsiminen
- 133 Tuen pyytäminen

## Television toimintahäiriöiden vianmääritys

### Kuvan kanssa on ongelmia

- 134 Kuvan testaaminen

### Ääni ei kuulu selkeästi

- 137 Äänen testaaminen

### Televisiolähetysten kanssa on ongelmia

Oma tietokonetta / Pelikonsolia ei voi yhdistää

Televisio ei muodosta yhteyttä Internetiin.

Ajoita tallennus- tai Timeshift-toiminto ei toimi

Anynet+ (HDMI-CEC) ei toimi

Sovellusten käynnistämisessä tai käytössä on ongelmia

Tiedoston toistaminen ei onnistu

Haluan palauttaa television oletusasetukset

Muut ongelmat

# Turvaohjeita ja huomautuksia

Ennen kuin käytät Tallennus- ja Timeshift-toimintoja

- 145 Ennen tallennuksen ja ajastetun tallennuksen käyttämistä
- 147 Ennen Timeshift-toiminnon käyttämistä

Tuetut lähetysten äänen asetukset

Lue tämä, ennen kuin käytät Sovellukset-palveluita

Lue tämä, ennen kuin käytät Internet -sovellusta

- 150 Lue tämä ennen langattoman Internet-yhteyden asettamista

Lue tämä ennen valokuva-, video- ja musiikkitiedostojen toistamista

- 151 Valokuva-, video- ja musiikkitiedostojen käyttöä koskevia rajoituksia
- 152 Tuetut ulkoiset tekstitykset
- 152 Tuetut sisäiset tekstitykset
- 153 Tuetut kuvatiedostotyypit ja resoluutiot
- 153 Tuetut musiikkitiedostotyypit ja koodekit
- 154 Videokoodekit, joita Q900R-mallisarja tukee
- 155 Videokoodekit, joita NU7100-mallisarja ja sitä korkeammat tukevat
- 156 Videokoodekit, joita NU7090-mallisarja ja sitä alemmat tukevat

Lue tämä television asennuksen jälkeen

- 158 Kuvakoot ja tulosignaalit
- 159 Varkaudenestolukon asentaminen

UHD-tulosignaaleille tuetut resoluutiot

- 159 Jos HDMI UHD Color -asetuksena on Ei käytössä
- 159 Jos HDMI UHD Color -asetuksena on Käytössä

Q900R-mallisarjan tukemat resoluutiot 8K-tulosignaaleille

- 160 Jos HDMI UHD Color -asetuksena on Käytössä

FreeSync-toiminnon tukemat resoluutiot

Lue tämä, ennen kuin kytket televisioon tietokoneen (tuetut resoluutiot)

- 161 IBM
- 161 MAC
- 162 VESA DMT
- 163 VESA CVT
- 163 CTA-861

Videosignaalien tukemat resoluutiot

- 164 CTA-861
- 165 VESA CVT

Lue tämä ennen Bluetooth-laitteiden käyttämistä

- 166 Bluetoothin käyttörajoituksia

Multimediasisällön toiston aikana käytettävissä olevat painikkeet ja toiminnot

Lisenssi

## Helppokäyttötoimintojen opas

Perehdy valikkonäyttöön

Kaukosäätimen käyttö

- 171 Samsung Smart Remote -säätimen asento
- 171 Samsung Smart Remote -säätimen kuvaus

Helppokäyttötoimintojen valikon käyttäminen

- 173 Helppokäyttötoimintojen pikanäppäimet -valikko
- 174 Vaihteittaiset ohjeet toimintojen käyttöön
- 176 Helppokäyttötoimintojen asettaminen käyttämällä Puhetoiminto -toimintoa

Television käyttäminen Puheopastus -toiminnon ollessa käytössä

- 177 Television katsominen

Oppaan käyttäminen

Ajoita katselu -toiminnon asettaminen

- 182 Ajastetun katselun peruuttaminen

Kanavaluettelo-oppaan käyttö

- 185 Oman suosikkiluettelon luominen

Tallennus

- 187 Suoran ja ajastetun tallennuksen asetusten käyttäminen ohjelmaoppaan näytössä:
- 188 Suoran ja ajastetun tallennuksen käyttäminen ohjelmatietojen ikkunassa
- 188 Tallennusajan muuttaminen
- 189 Tallennettujen ohjelmien katseleminen
- 189 Tallennetun ohjelman poistaminen

Smart Hub -palvelun käyttäminen

- 190 Smart Hub
- 191 Ensimmäinen näyttö -toiminnon käyttö Smart Hubissa

e-Manual-oppaan käynnistäminen

Puhetoiminto -palvelun käyttäminen



- 196 Puhetoiminto-toiminnon käyttäminen

# Pikaoppaat





Opi nopeasti käyttämään yleisimpiä toimintoja, kuten Puhetoiminto, Ambient mode ja Smart Hub.

## Samsung Smart Remote -laitteen kytkeminen televisioon

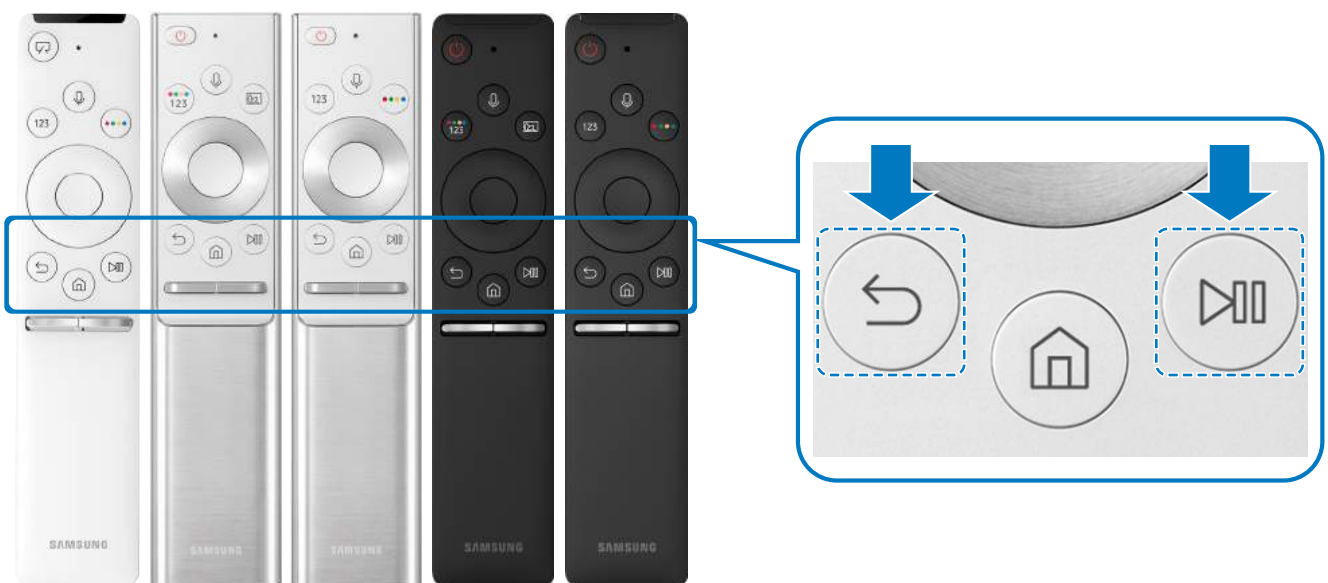
Kytke Samsung Smart Remote televisioon käyttäaksesi televisiota sillä.

Kun käynnistät television ensimmäistä kertaa, Samsung Smart Remote muodostaa automaattisesti pari-yhteyden television kanssa. Jos Samsung Smart Remote ei muodosta pari-yhteyttä television kanssa automaattisesti, osoita sillä televisiossa olevaan kaukosäätimen anturiin ja paina - ja -painikkeita samanaikaisesti vähintään 3 sekuntia.



-  Samsung Smart Remote -laitteen kuvat, painikkeet ja toiminnot voivat vaihdella mallista toiseen.
-  Lisätietoja QLED-televisioon mukana toimitettavasta Samsung Smart Remote -kaukosäätimestä on kohdassa "[Tietoja Samsung Smart Remote -kaukosäätimestä \(QLED TV\)](#)".
-  Lisätietoja UHD-televisioon mukana toimitettavasta Samsung Smart Remote -kaukosäätimestä on kohdassa "[Tietoja Samsung Smart Remote -kaukosäätimestä \(UHD TV\)](#)".
-  Katso lisätietoja Samsung Smart Remote -kaukosäätimestä, joka kuuluu THE FRAME TV:n toimitukseen, kohdasta "[Tietoja Samsung Smart Remote \(THE FRAME\) -laitteesta](#)".
-  Samsung Smart Remote -kaukosäädintä ei välttämättä tueta kaikissa malleissa tai kaikilla alueilla.

# Smart Hub -palvelun käyttäminen

Smart Hub-palvelusta löydät sovelluksia, pelejä, elokuvia ja paljon muuta.

Hyödynnä **Smart Hubin** monipuoliset toiminnot sananaikaisesti yhden näytön kautta.

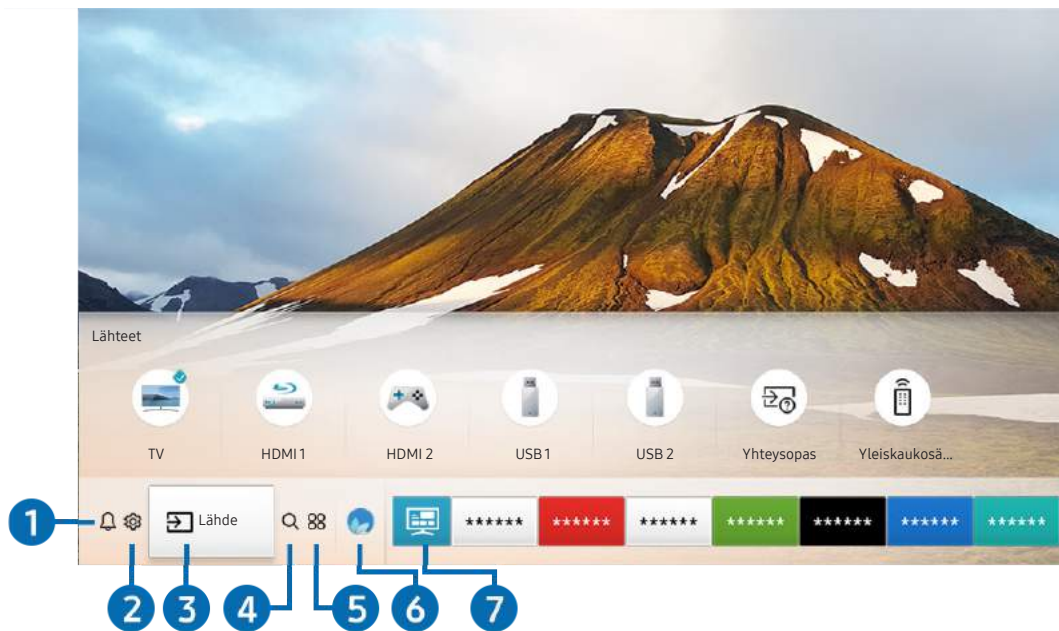

 Televisiosi kuva voi poiketa edellä näytetystä mallista ja alueesta riippuen.

Kun painat kaukosäätimen -painiketta, voit käyttää seuraavia toimintoja ja ominaisuuksia.

## 1 Ilmoitus

Voit näyttää luettelon ilmoituksista kaikista tapahtumista, jotka tapahtuvat televisiossasi. Ilmoitus ilmestyy kuvaruudulle, kun ajastettu ohjelma alkaa tai kun jokin tapahtuma tapahtuu jossakin rekisteröidyssä laitteessa.

 Lisätietoja on kohdassa "Ensimmäinen näyttö-kuvaruudun avaaminen".

## 2 Asetukset

Kun kohdistus siirretään -kuvakkeeseen, pika-asetuskuvakkeet ilmestyvät valikon yläosaan. Voit asettaa nopeasti usein käytetyt toiminnot kuvakkeita napsauttamalla.

## 3 Lähde

Voit valita televisioon kytketyn ulkoisen laitteen.

 Lisätietoja on kohdassa "Televisioon kytkettyjen ulkoisten laitteiden vaihtaminen".

## 4 🔍 Etsi

Voit etsiä Smart Hub -palvelusta kanavien, ohjelmien, elokuvien ja sovellusten tietoja.

 Voit käyttää tätä toimintoa vain, jos televisio on yhdistetty Internetiin.

## 5 📺 APPS



Voit nauttia monenlaisesta sisällöstä, mukaan lukien uutis-, urheilu- ja säätiedot sekä pelit, asentamalla vastaavat sovellukset televisioon.

 Voit käyttää tätä toimintoa vain, jos televisio on yhdistetty Internetiin.

 Lisätietoja on kohdassa "[Sovellukset-palvelun käyttäminen](#)".

## 6 🌊 Ambient mode

Kun **Ambient mode** on käytössä, television kuvaruudussa näytetään kauniita näkymiä, visuaalista tietoa ja ilmoituksia.

Siirry **Ambient mode**-tilaan painamalla -painiketta. Palaa TV-tilaan painamalla -painiketta. Sammuta televisio painamalla -painiketta.

Jos painat -painiketta, kun televisio on sammutettuna, televisio käynnistyy **Ambient mode**-tilaan.

 Jos käytät jotakin muuta kuin Samsung Smart Remote -kaukosäädintä, **Ambient mode** -tilaan siirtymistä voidaan rajoittaa.

 Koska tämä toiminto on QLED-televisioiden erikoistoiminto, sitä ei ehkä tueta kaikissa malleissa.

 Saat lisätietoja **Ambient mode** -toiminnosta kohdasta "[Ambient mode-tilan käyttäminen](#)".

## 7 📺 Yleisopas

**Yleisopas** on sovellus, jonka avulla voit etsiä ja katsella esimerkiksi tv-ohjelmia, sarjoja ja elokuvia yhdessä ja samassa paikassa. **Yleisopas** voi suositella mieltymyksiäsi vastaavaa sisältöä ja ilmoittaa uusista sarjoista.

 Saat lisätietoja **Yleisopas** -toiminnosta kohdasta "[Yleisopas-sovelluksen käyttäminen](#)".

 Kuvat voivat olla epätarkkoja palveluntarjoajasta johtuvista syistä.

 Tätä toimintoa ei välttämättä tueta kaikissa malleissa tai kaikilla alueilla.

## 🖼️ Taide

Kun et katso TV:tä, tai kun TV on kytketty pois päältä, voit käyttää Taide-tila-toimintoa kuvasisällön, kuten taideteosten tai valokuvien muokkaamiseen, tai sisällön näyttämiseen.

 Tätä toimintoa tuetaan vain THE FRAME-mallissa.



 Lisätietoja on laitteen mukana toimitetussa käyttöoppaassa.

# Ambient mode-oppaan käyttö





Tutustu QLED-televisioiden Ambient mode-tilassa käytettävissä oleviin toimintoihin.

## > Ambient mode

Kun **Ambient mode** on käytössä, television kuvaruudussa näytetään kauniita näkymiä, visuaalista tietoa ja ilmoituksia.

Siirry **Ambient mode**-tilaan painamalla -painiketta. Palaa TV-tilaan painamalla -painiketta. Sammuta televisio painamalla -painiketta.

Jos painat -painiketta, kun televisio on sammutettuna, televisio käynnistyy **Ambient mode**-tilaan.

-  Jos käytät jotakin muuta kuin Samsung Smart Remote -kaukosäädintä, **Ambient mode** -tilaan siirtymistä voidaan rajoittaa.
-  Koska tämä toiminto on QLED-televisioiden erikoistoiminto, sitä ei ehkä tueta kaikissa malleissa.
-  Ota - ja -valikot käyttöön valitsemalla ensin sisältö **Ambient mode** -tilassa.



## Ambient mode-tilaan liittyvät kuvaruututilat

- **Ambient mode**

**Ambient mode**-tilassa ollessasi voit määrittää esitettävät visuaaliset tiedot ja nauttia niistä. Tässä tilassa järjestelmä käyttää energiaa vähemmän ja valoisuusanturi säätelee kirkkauden automaattisesti.

- Tulee pimeää -tila



**Ambient mode**-tilassa television kuvaruutu mukautuu automaattisesti ympäristön mukaan. Kun ympäristön valaistus vähenee, television kuvaruutu tummenee. Jos ympäristö muuttuu valoisaksi, ennen kuin television kuvaruutu muuttuu kokonaan mustaksi, tai kun kaukosäädintä tai **Puhetoiminto**-toimintoa käytetään, television kuvaruutu palaa **Ambient mode**-tilaan.

 Voit muuttaa **Ambient mode** -tilan automaattista kirkkausasetusta käyttämällä -valintaa **Ambient mode** -selainnäytössä.

 Tässä tilassa televisio on valmiina käsittelemään puheopastusta ja puhekomentoja.



- Musta kuvaruutu -tila

Jos **Ambient mode**-tilassa ympäristö hämärtyy tietylle tasolle, televisio sammuttaa kuvaruudun. Voit ottaa kuvaruudun takaisin käyttöön **Ambient mode** -tilassa painamalla kaukosäätimen -painiketta.

 Voit muuttaa **Ambient mode** -tilan automaattista kirkkausasetusta käyttämällä -valintaa **Ambient mode** -selainnäytössä.

 Tässä tilassa televisio ei käsittele puheopastusta ja puhekomentoja.

- Televisio pois päältä -tila

Kun televisio on sammuneena, pääset **Ambient mode**-tilaan painamalla kaukosäätimen -painiketta. Siirtyäksesi TV-tilaan, kun TV on kytketty pois päältä, paina -painiketta. TV-tilassa voit katsella televisiolähetyksiä tai nauttia liitettyjen ulkoisten laitteiden tarjoamasta sisällöstä.

## Ambient mode-tilan sisällön ja asetusten muuttaminen

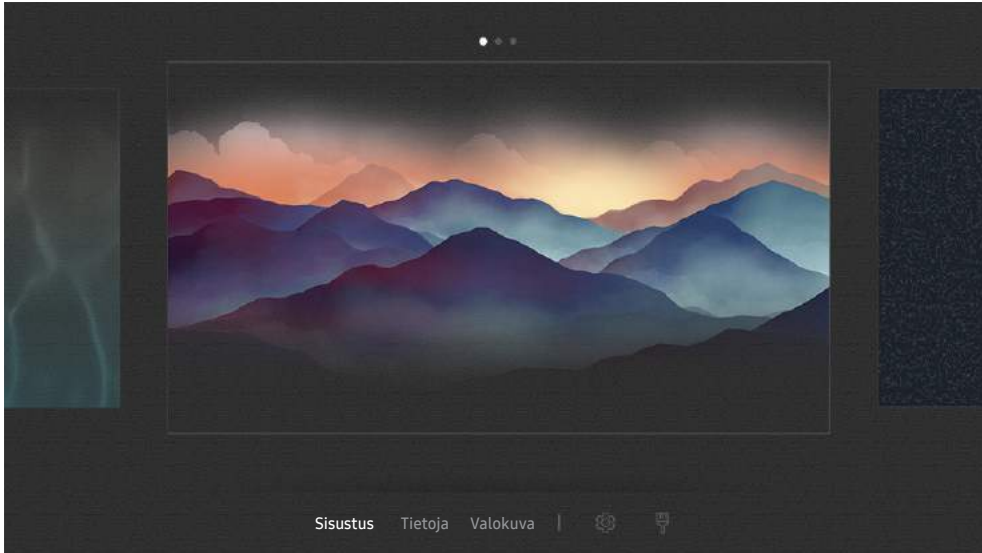

 Televisiosi kuva voi poiketa edellä näytetystä mallista ja alueesta riippuen.

Kun painat - tai -painiketta **Ambient mode** -tilassa, **Ambient mode** -selainnäyttö tulee näkyviin. **Ambient mode**-selainnäytössä voit valita sisältöä ja muuttaa **Ambient mode**-tilan asetuksia.

### Ambient mode-tilan sisällön asettaminen

Sisältö näytetään **Ambient mode**-selainikkunan yläosassa ja luokat alaosassa. Siirrä kohdistus haluamasi sisällön kohdalle yläosan sisältöluettelon vasemmalle- ja oikealle-suuntapainikkeilla ja paina sen jälkeen Valitse-painiketta. Valittu sisältö toistetaan **Ambient mode**-näytössä.

Tulevaisuudessa **Ambient mode**-selaimen tulee valittavaksi entistä enemmän sisältöä.

Voit valita seuraavista luokista ja sisällöstä:

- **Sisustus:** Näyttää kuvaruudussa kauniita kuvia.
- **Tietoja:** Näyttää säätietoja, uutisotsikoita ja muita vastaavia tietoja.

 Tätä toimintoa ei välttämättä tueta kaikilla alueilla.

- **Valokuva:** Voit asettaa mobiililaitteeseesi tallennetun kuvan **Ambient mode**-tilan taustakuvaksi. Voit määrittää kuviasi erilaisia asetteluja.

 Käytä mobiililaitteeseesi asennettua SmartThings-sovellusta mobiililaitteessa olevien kuvien tallentamiseen ja tuomiseen televisioon **Ambient mode**-näytössä.



## Ambient mode-tilan yksityiskohtien asettaminen

Siirrä **Ambient mode**-selainnäytössä kohdistin -kuvakkeeseen ja paina sitten Valitse-painiketta. Voit muuttaa seuraavia asetuksia:

- **Kirkkaus:** Säädä **Ambient mode**-tilan kuvaruudun kirkkautta.
- **Värisävy:** Säädä **Ambient mode**-tilan kuvaruudun värejä.
- **Automaattinen kirkkaus:** Muuta **Ambient mode**-tilan automaattisen kirkkauden asetusta.

 Kun tämän toiminnon asetuksena on **Ei käytössä**, kuvaruudun kirkkaus ei säädy automaattisesti ympäristön valoisuuden mukaan.

- **Ympäristön sammutusajastin:** Aseta **Ambient mode**-tilassa käytettävä kuvaruudun automaattinen sammutusaika.

 Jos kaukosäädintä ei käytetä asetetun ajan kuluessa, näyttö sammuu. Voit ottaa kuvaruudun takaisin käyttöön **Ambient mode** -tilassa painamalla kaukosäätimen -painiketta.

## Ambient mode-näytön taustaväri vaihtaminen

Voit vaihtaa **Ambient mode**-näytön taustaväriä siirtämällä kohdistuksen kohtaan  **Ambient mode**-selainikkunassa ja painamalla sen jälkeen Valitse-painiketta. Voit vaihtaa joko taustan väriä tai sen kuviointia. Siirrä kohdistus haluamasi väriin tai kuvion kohdalle ja paina Valitse-painiketta.

 Voit ottaa kuvan seinästä mobiililaitteeseesi asennetulla SmartThings-sovelluksella ja asettaa sen **Ambient mode**-näytön taustakuvaksi.

Kuvalähetysissä ja kuvan optimoinnissa voi esiintyä viiveitä tätä toimintoa käytettäessä.

# Pikavalinta-oppaan käyttö

Lähteet-valikon kohteita voi käyttää helposti käyttämättä erillisiä komentoja.

Avaa **Pikavalinta**-valikko pitämällä -painiketta painettuna vähintään 1 sekunti.

Palaa TV-tilaan painamalla -painiketta.

 Koska tämä toiminto on QLED-televisioiden erikoistoiminto, sitä ei ehkä tueta kaikissa malleissa.

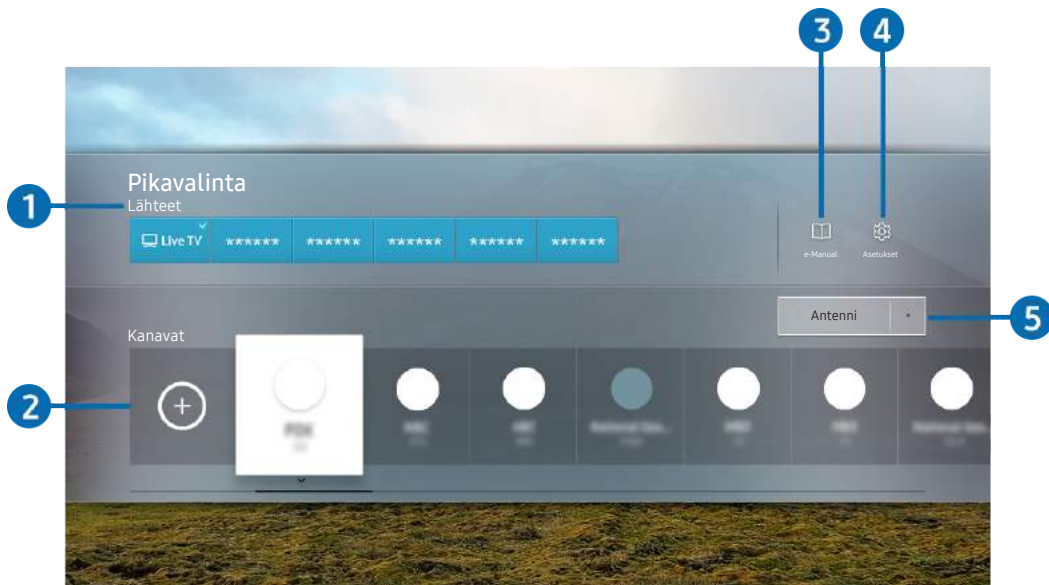

 Televisiosi kuva voi poiketa edellä näytetystä mallista ja alueesta riippuen.

## 1 Lähteet

Voit valita televisioon kytketyn ulkoisen laitteen.

## 2 Kanavat

Lisää kanava painamalla -painiketta. Voit siirtää tai poistaa lisäämiäsi kanavia.

## 3 e-Manual

e-Manual-opas avautuu.

## 4 Asetukset

Näyttää pääkuvaruutuvalikon.

## 5 **Antenni, Kaapeli, Satelliitti** tai **Palveluntarjoaja**

Valitse lähetyksen sisällön tyyppi: **Antenni, Kaapeli, Satelliitti** tai **Palveluntarjoaja**.

 Tätä toimintoa ei välttämättä tueta kaikilla vastaanotettavilla lähetyssignaaleilla.

## Kanavien lisääminen

1. Paina -painiketta. Voit lisätä vain kanavan, jota katsot parhaillaan.
2. Siirry haluamaasi kohtaan.
3. Paina Valitse-painiketta.
4. Kohdekanava lisätään kirjanmerkkialueelle.

## Kanavien siirtäminen

1. Siirrä kohdistus siirrettävien kanavien kohdalle.
2. Paina alas-painiketta.
3. Valitse **Siirrä**.
4. Siirrä valitut kanavat haluamaasi kohtaan.
5. Paina Valitse-painiketta.
6. Valittu kanava on siirretty.

## Kanavien poistaminen

1. Siirrä kohdistus poistettavien kanavien kohdalle.
2. Paina alas-painiketta.
3. Valitse **Poista**.
4. Valitut kanavat on poistettu.



# Puhetoiminto -palvelun käyttäminen

Hallitse televisiotasi puhumalla Samsung Smart Remote -laitteesi mikrofoniin.



 Tätä toimintoa ei välttämättä tueta kaikissa malleissa tai kaikilla alueilla.

 Tuetut kielet saattavat vaihdella alueen mukaan.

## Puhetoiminto-toiminnon käyttäminen

Pidä -painiketta Samsung Smart Remote laitteessa painettuna, lausu komento ja vapauta sitten -painike. Televisio tunnistaa puhekomennon.

Näytä **Puhetoiminto**-näyttö painamalla -painiketta kerran.

- Kun painat -painiketta ensimmäistä kertaa, **Using Voice Interaction** -painike ilmestyy kuvaruudun alareunaan. Paina Valitse-painiketta. **Using Voice Interaction** -viesti-ikkuna avautuu näyttämään **Puhetoiminto**-toiminnon opetusohjelman.
- Kun painat -painiketta, **Enter Voice Command Guide** -painike ilmestyy kuvaruudun alareunaan. Paina Valitse-painiketta, kun haluat siirtyä **Voice Command Guide** -näyttöön.

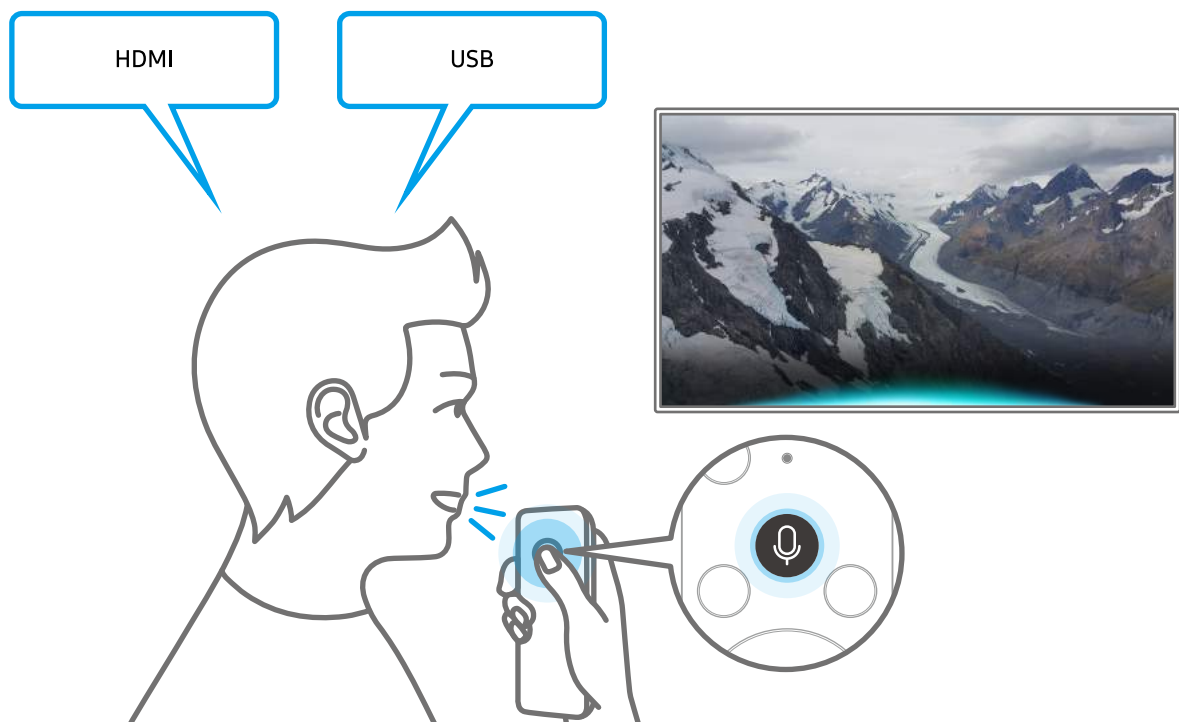

## Lisätietoa Voice Command Guide -toiminnosta

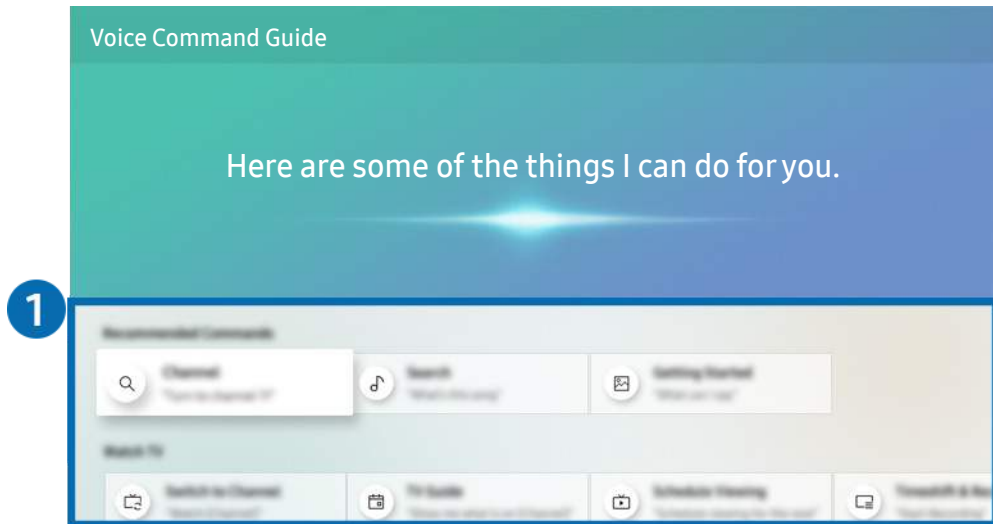

 Televisiosi kuva voi poiketa edellä näytetystä mallista ja alueesta riippuen.



### 1 Voice Command Guide

Opas sisältää ohjeita [Puhetoiminto](#)-toiminnon käyttämiseen äänikomennoilla eri tilanteissa. Siirry haluttuun komentoon suuntapainikkeella, ja paina sitten Valitse-painiketta. Voit käyttää televisiota eri äänikomennoilla.

 Jos haluat avata [Puhetoiminto](#)-toiminnon opetusohjelman, siirry suuntapainikkeilla kuvaruudun alareunaan ja valitse [Näytä opetusohjelma](#).

# Lue tämä, ennen kuin käytät Puhetoiminto-palveluita

## Puhetoiminto-toiminnon käyttöön liittyvät varotoimenpiteet

- Tuetut puhetoimintojen kielet ja ominaisuudet voivat vaihdella alueittain.
- Jos asetettu kieli ei ole mikään käyttömaan kielistä, osa toiminnoista ei ole käytettävissä.
- **Puhetoiminto** on käytettävissä ainoastaan silloin, kun televisio on yhdistetty Internetiin.
- Vaikka televisio on yhdistetty Internetiin, **Puhetoiminto** -palvelin ei ehkä vastaa palvelinvirheen vuoksi.
- Tämänhetkinen ilmoitettu toiminnallisuus voi muuttua, jos **Puhetoiminto** päivittyy.
- **Puhetoiminto** on käytettävissä vain sitä tukevilla televisioissa, joiden kanssa toimitetaan kaukosäädin, jossa on mikrofoni.
- Symboleja, "-" mukaan lukien, ja erikoismerkkejä ei tueta. Niinpä, jos sana tai lause sisältää numeroita tai symboleita, toiminto ei ehkä toimi oikein.
- Hakutulokset eivät välttämättä ole täydellisiä.
- Jotkin sovellukset voivat olla maksullisia. Siten voit joutua hyväksymään palvelusovelluksen tai sopimuksen.
- Jos haluat vaihtaa kanavaa sanomalla puhekommentona kanavan nimen, suorita ensin toimenpide **Määritä palveluntarjoaja**. Jos **Määritä palveluntarjoaja** on määrittämättä, voit määrittää sen seuraavasta valikosta.
  -  >  **Asetukset** > **Yleiset** > **Käynnistä määrittäminen** **Yritä nyt**
- Voidaksesi käyttää tekstinsyöttötoimintoa ja älykästä hakutoimintoa, sinun on hyväksyttävä ehdot, jotka sallivat kolmansien osapuolten kerätä ja käyttää puhetietojasi.
- **Puhetoiminto**-toiminnon käyttämiseksi sinun pitää:
  - Hyväksy Smart Hub -toiminnon käyttöehdot
  - Hyväksy ohjeistus, joka koskee henkilökohtaisten tietojen keräämistä ja käyttöä Smart Hub -palvelua varten.
  - Hyväksyä henkilökohtaisten tietojen kerääminen ja käyttö interaktiiviseen puhetoimintoon perustuvaa palvelua varten.

## Puhetoiminto-toiminnon käyttöedellytykset

- Puhetoiminnon käytön onnistuminen riippuu puheäänien voimakkuudesta ja äänensäyvystä, ääntämisestä ja ympäristön äänistä (television äänet ja taustamelu).
- Ihanteellinen äänenvoimakkuus puhekomennolle on 75–80 dB.

# Television ohjelmiston päivittäminen

Näytä television ohjelmistoversio ja päivitä ohjelmisto tarvittaessa.

 >  [Asetukset](#) > [Tuki](#) > [Ohjelmistopäivitys](#) Yritä nyt

## Television ohjelmistoversion päivittäminen uusimpaan versioon

 **ÄLÄ katkaise television virtaa, ennen kuin päivitys on tehty. Television virta katkaistaan ja kytketään uudelleen päälle automaattisesti, kun ohjelmiston päivitys on valmis. Video- ja audioasetukset nollataan oletusasetuksiin ohjelmistopäivityksen jälkeen.**

### Päivittäminen Internetin kautta

 >  [Asetukset](#) > [Tuki](#) > [Ohjelmistopäivitys](#) > [Päivitä nyt](#) Yritä nyt

 Internetin kautta päivittäminen edellyttää aktiivista Internet-yhteyttä.

### Päivittäminen USB-laitteen kautta

 >  [Asetukset](#) > [Tuki](#) > [Ohjelmistopäivitys](#) > [Päivitä nyt](#)

Kun olet ladannut päivitystiedoston Samsungin sivustolta ja tallentanut sen USB-laitteeseen, tee päivitys kytkemällä USB-laite televisioon.

 Jos haluat päivittää käyttämällä USB-muistia, lataa päivityspaketti Samsung.com-sivustolta tietokoneellesi. Tallenna sitten päivityspaketti USB-laitteen ylimpään kansioon. Muutoin televisio ei löydä päivityspakettia.

## Television päivittäminen automaattisesti

 >  [Asetukset](#) > [Tuki](#) > [Ohjelmistopäivitys](#) > [Automaattinen päivitys](#) Yritä nyt

Jos televisiossa on Internet-yhteys, televisio voi päivittää ohjelmiston automaattisesti samalla, kun katsot televisiota. Kun taustalla tapahtuva päivitys on valmis, se otetaan käyttöön, kun televisio seuraavan kerran laitetaan päälle.

Jos hyväksyt Smart Hub -toiminnon ehdot, [Automaattinen päivitys](#) -asetuksen tilaksi tulee automaattisesti [Käytössä](#). Voit poistaa tämän toiminnon käytöstä Valitse-painikkeella.

 Tämä toiminto voi kestää kauemmin, jos muita verkkotoimintoja on käynnissä samanaikaisesti.

 Tämän toiminnon käyttö edellyttää Internet-yhteyttä.

# Tuen hankkiminen

Saat ohjeita suoraan Samsungilta, jos television käytön kanssa on ongelmia.

## Tuen saaminen Etähallinta -toiminnolla

 >  **Asetukset** > **Tuki** > **Etähallinta** Yritä nyt

Kun olet hyväksynyt palvelusopimuksen, voit **Etähallinta** -toiminnolla ottaa yhteyttä etätukeen ja antaa Samsungin teknikon tehdä televisiollesi vianmäärityksen, korjata ongelmat ja päivittää television ohjelmiston etäyhteydellä Internetin kautta. Voit kytkeä **Etähallinta** käyttöön ja pois käytöstä.

 Tämän toiminnon käyttö edellyttää Internet-yhteyttä.

 Voit käynnistää tämän toiminnon myös pitämällä  -painiketta painettuna vähintään 5 sekuntia.



### Mitä etätuki tarkoittaa?

Samsungin etätukipalvelu antaa sinulle henkilökohtaista tukea, jossa Samsungin teknikko auttaa sinua etäältä käsin

- diagnosoimaan television
- säätämään television asetukset
- palauttamaan television oletusasetuksiin
- asentamaan suositellut laiteohjelmistopäivitykset.

### Kuinka etätuki toimii?





Voit helposti saada televisiollesi Samsungin etätukipalvelun:

1. Soita Samsungin asiakaspalveluun ja pyydä etätukea sieltä.
2. Avaa television valikko ja siirry osioon **Tuki**. ( >  **Asetukset** > **Tuki**)
3. Valitse **Etähallinta**, lue palvelusopimus ja hyväksy se. Kun PIN-koodin syöttöikkuna avautuu, anna teknikolle PIN-koodi.
4. Teknikko muodostaa yhteyden televisioon.

## Palvelun yhteystietojen etsiminen

 >  [Asetukset](#) > [Tuki](#) > [Tietoja tästä televisiosta](#) [Yritä nyt](#)



Voit näyttää Samsungin verkkosivujen osoitteen, asiakaspalvelun puhelinnumeron, television mallinumeron ja ohjelmistoversion, avoimen lähdekoodin lisenssin ja muita tietoja, joita saatetaan tarvita, kun otat yhteyttä Samsungin asiakaspalveluun puhelimitse tai Samsungin sivuston kautta.

-  Voit saada tietoja myös skannaamalla tuotteen QR-koodin.
-  Voit käynnistää tämän toiminnon myös pitämällä  -painiketta painettuna vähintään 5 sekuntia. Jos käytät vakiokaukosäädintä, pidä  (Toisto) -painiketta painettuna vähintään 5 sekuntia. Jatka painikkeen painamista, kunnes asiakastietojen ponnahdusikkuna tulee näkyviin.

## Tuen pyytäminen

 >  [Asetukset](#) > [Tuki](#) > [Pyydä tukea](#) [Yritä nyt](#)

Voit pyytää tukea, kun television käytössä esiintyy ongelmia. Valitse kohtaamaasi ongelmaa vastaava kohta ja valitse sitten [Pyydä nyt](#) tai [Sovi tapaaminen](#) > [Pyyntö](#) > [Lähetä](#). Palvelupyyntösi rekisteröidään. Samsungin asiakaspalvelu ottaa sinuun yhteyttä ja sopii tai vahvistaa huoltokäynnin.

-  Tätä toimintoa ei välttämättä tueta kaikilla alueilla.
-  Sinun on hyväksyttävä palvelupyynnön ehdot.
-  Tämän toiminnon käyttö edellyttää Internet-yhteyttä.

# Liitännät

Voit katsella televisiolähetystyksiä kytkemällä antennin ja antennijohdon televisioon ja voit muodostaa Internet-yhteyden lähiverkkokaapelilla tai langattomalla reitittimellä. Lisäksi televisiossa on useita liittimiä, joihin voit kytkeä erilaisia ulkoisia laitteita.

## Yhteysopas

Voit katsoa lisätietoja ulkoisista laitteista, joita voi kytkeä televisioon.

 >  [Lähde](#) > [Yhteysopas](#)

Se ohjaa sinua erilaisten ulkoisten laitteiden kuten kaapelivastaanottimen, pelikonsolin ja tietokoneen kytkemisessä kuvien avulla. Jos valitse ulkoisen laitteen kytkentätavan, esille tulee lisätietoja.



 Televisiosi kuva voi poiketa edellä näytetystä mallista ja alueesta riippuen.



# Antennin kytkeminen (Antenni)

Voit kytkeä televisioon antennijohdon.

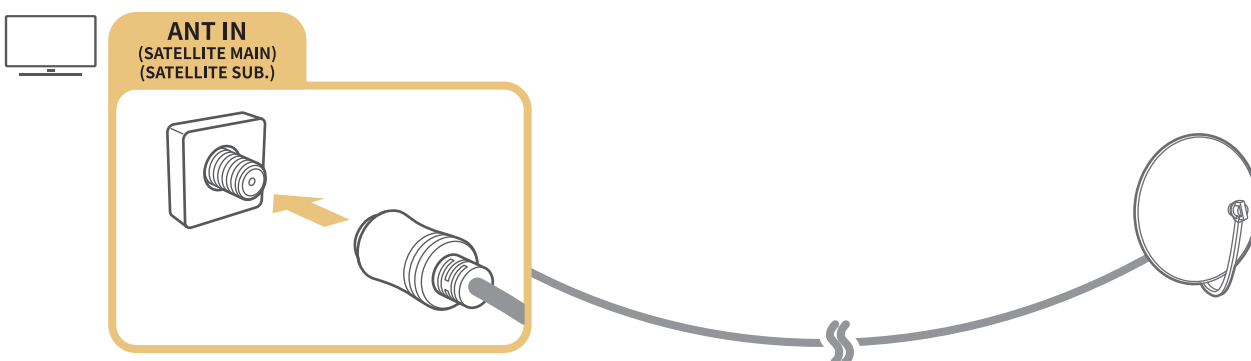
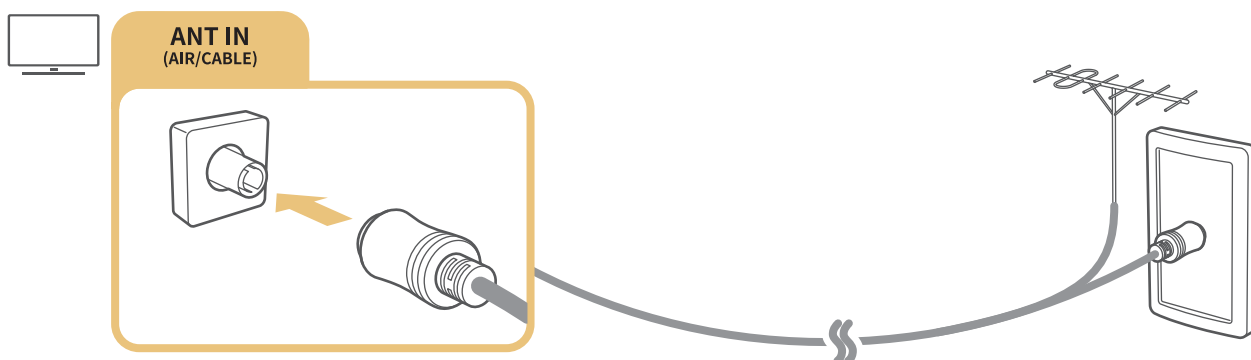
 Antenniliitäntä ei ole välttämätön, jos käytät kaapeli- tai satelliittivastaanotinta.



Kumpikin liitin on suositeltavaa kytkeä Multi-Switchin tai DiSEqC:n avulla, ja **Antennin liitostapa** -asetukseksi tulisi valita **Kaksi oskillaattoria**.

-  Järjestystapa voi olla erilainen eri malleissa.
-  DVB-T2-järjestelmää ei välttämättä tueta kaikilla alueilla.
-  Mallin tai alueen mukaan.

# Internet-yhteyden muodostaminen

Voit muodostaa Internet-yhteyden television kautta.

## Internet-verkkoon yhdistäminen

 >  **Asetukset** > **Yleiset** > **Verkko** > **Avaa verkkoasetukset** Yritä nyt

Muodosta yhteys saatavilla olevaan verkkoon.

## Kiinteään Internet-yhteyden muodostaminen

 >  **Asetukset** > **Yleiset** > **Verkko** > **Avaa verkkoasetukset** > **Kaapeli**

Jos kytket lähiverkkokaapelin, televisio muodostaa automaattisesti Internet-yhteyden.

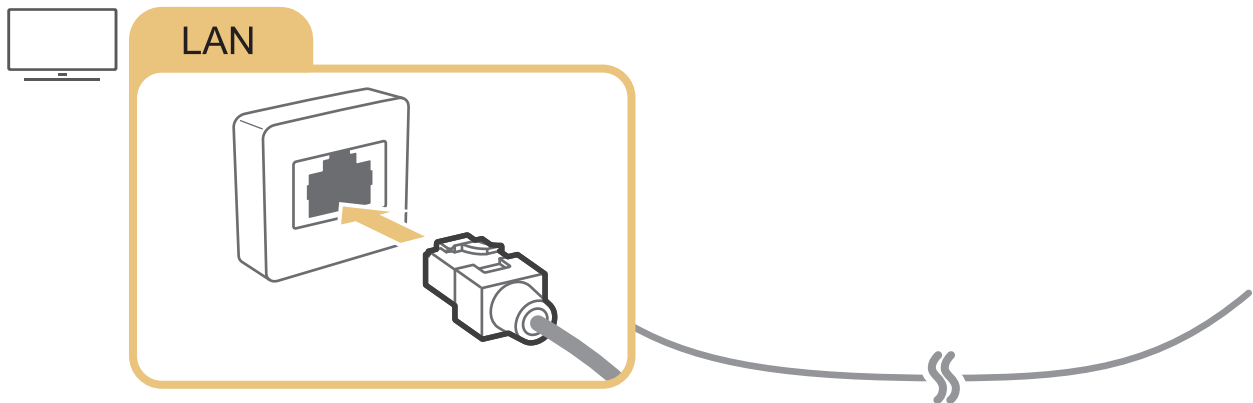

 Käytä kytkemiseen CAT 7 (\*STP) -kaapelia.  
\* Shielded Twist Pair



 Televisio ei voi muodostaa Internet-yhteyttä, jos verkkoyhteyden nopeus on alle 10 Mbps.

## Langattoman Internet-yhteyden muodostaminen

 >  **Asetukset** > **Yleiset** > **Verkko** > **Avaa verkkoasetukset** > **Langaton**

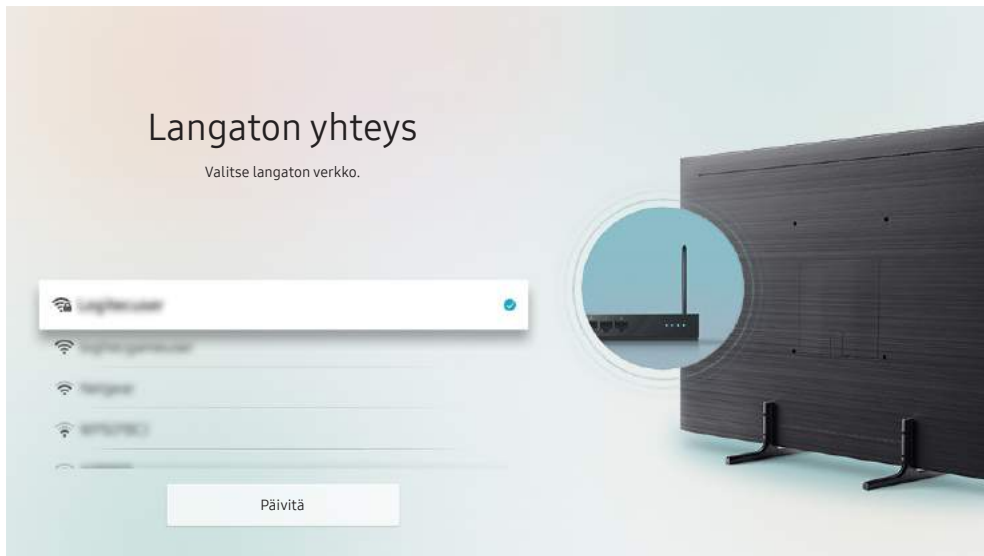
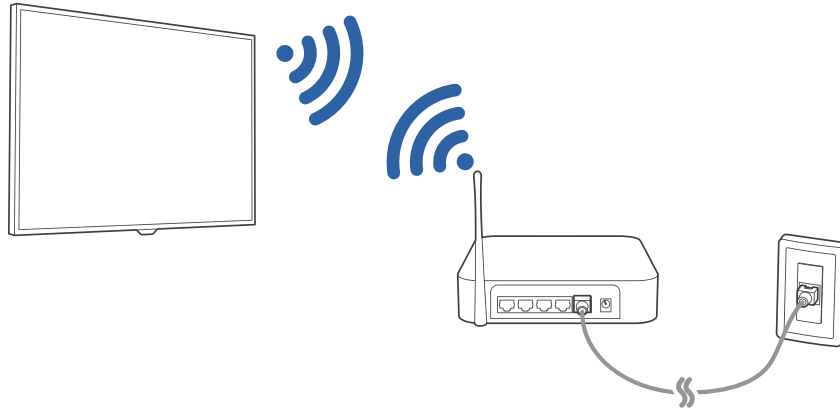
Varmista ennen yhteyden muodostamista, että langattoman reitittimen SSID- (nimi) ja salasana-asetukset ovat tiedossasi. Verkkonimi (SSID) ja suojausavain ovat käytettävissä langattoman reitittimen määrittelynäytössä. Katso lisätietoja langattoman reitittimen käyttöoppaasta.



-  Televisiosi kuva voi poiketa edellä näytetystä mallista ja alueesta riippuen.
-  Jos langatonta reitintä ei löydy, valitse **Lisää verkko** luettelon lopusta ja anna verkon nimi (SSID).
-  Jos langattomassa reitittimessä on WPS- tai PBC-painike, valitse **Käytä WPS:ää** luettelon lopusta ja paina reitittimen WPS- tai PBC-painiketta 2 minuutin sisällä. Televisio kytkeytyy automaattisesti.

## Internet-yhteyden tilan tarkistaminen

 >  [Asetukset](#) > [Yleiset](#) > [Verkko](#) > [Verkon tila](#) Yritä nyt

Näytä verkon ja Internetin nykyinen tila.

## Verkon nollaaminen

 >  [Asetukset](#) > [Yleiset](#) > [Verkko](#) > [Palauta verkko](#) Yritä nyt

Palauta verkkoasetukset tehdasasetuksiin.

## Television kytkeminen päälle, jos käytössä on Mobiililaitte



 >  [Asetukset](#) > [Yleiset](#) > [Verkko](#) > [Asiantuntijan asetukset](#) > [Käynnistä mobiililaitteella](#)

Voit käynnistää television mobiililaitteellasi, jos ne molemmat on yhdistetty samaan verkkoon.

## IP-ohjauslaitteen yhdistäminen televisioon

 >  [Asetukset](#) > [Yleiset](#) > [Verkko](#) > [Asiantuntijan asetukset](#) > [IP-kaukosäädin](#)

Voit yhdistää IP-ohjauslaitteen televisioon etäyhteydellä, ja siten hallita IP-laitettasi.

-  Jotta tätä toimintoa voi käyttää, [Käynnistä mobiililaitteella](#) -asetuksen on oltava käytössä.
-  Tämän asetuksen sallimalla muut IP-ohjauslaitteet voivat ohjata televisiotasi. Suosittelemme tämän asetuksen käyttämistä vain, jos asennettuna on hyväksytty kolmannen osapuolen ohjain, joka on määritetty erityisesti Samsung-televisiota varten, ja jos Wi-Fi-verkko on suojattu salasanalla.
-  Tätä toimintoa ei välttämättä tueta kaikissa malleissa tai kaikilla alueilla.

## Internet-yhteyden asettaminen IPv6-yhteyttä käytettäessä

### IPv6-yhteysasetusten määrittäminen

 >  [Asetukset](#) > [Yleiset](#) > [Verkko](#) > [Asiantuntijan asetukset](#) > [IPv6](#)

-  Tätä toimintoa ei välttämättä tueta kaikissa malleissa tai kaikilla alueilla.

## Internet-yhteyden asetusten tarkistaminen IPv6-yhteyttä käytettäessä

 >  [Asetukset](#) > [Yleiset](#) > [Verkko](#) > [Asiantuntijan asetukset](#) > [IPv6-tila](#)

 Tätä toimintoa ei välttämättä tueta kaikissa malleissa tai kaikilla alueilla.

## Verkossa näytettävän television nimen muuttaminen

 >  [Asetukset](#) > [Yleiset](#) > [Järjestelmänhallinta](#) > [Laitteen nimi](#) [Yritä nyt](#)

Voit muuttaa verkossa näytettävää television nimeä. Valitse luettelon alaosasta [Syöte](#) ja muuta nimeä.

## Internet-yhteyso Ongelmien vianmääritys

Jos televisio ei muodosta Internet-yhteyttä, kokeile seuraavia ratkaisuja.

### Internet-yhteyso Ongelmien vianmääritys [Yritä nyt](#)

Luettuasi seuraavan sisällön määritä Internet-yhteyden ongelma. Jos ongelma jatkuu, ota yhteyttä Internet-palveluntarjoajaan.

#### Verkkokaapelia ei löydy

Varmista, että lähiverkkokaapelin molemmat päät on kytketty paikoilleen. Jos reititin on kytketty, varmista, että se on päällä. Jos reititin on päällä, sammuta se ja käynnistä se uudelleen.

#### Langattoman verkon yhteysvirhe



Jos valittua langatonta reititintä ei löydy, siirry kohtaan [Avaa verkkoasetukset](#) ja valitse oikea reititin.

–  >  [Asetukset](#) > [Yleiset](#) > [Verkko](#) > [Avaa verkkoasetukset](#)



## Langattomaan reitittimeen ei saada yhteyttä

1. Tarkista, onko reititin kytketty päälle. Jos se on päällä, sammuta se ja käynnistä se uudelleen.
2. Anna tarvittaessa oikea salasana.



## IP-osoitteen automaattinen asetus epäonnistui

1. Tee asetukset kohdassa [IP-aset.](#)
  -  >  [Asetukset](#) > [Yleiset](#) > [Verkko](#) > [Verkon tila](#) > [IP-aset.](#)
2. Varmista, että reitittimen DHCP-palvelin on otettu käyttöön, ja irrota sitten reitittimen johto ja kytke se uudelleen paikoilleen.
3. Nollaa reititin tarvittaessa.
  - Jos käytössä on langaton yhteys, anna oikea salasana tarvittaessa.

## Verkkoon ei saada yhteyttä

1. Tarkista kaikki [IP-aset.](#)
  -  >  [Asetukset](#) > [Yleiset](#) > [Verkko](#) > [Verkon tila](#) > [IP-aset.](#)
2. Kun olet tarkistanut reitittimestä DHCP-palvelimen tilan (sen on oltava aktiivinen), irrota lähiverkkokaapeli ja kytke se takaisin paikoilleen.
  - Jos käytössä on langaton yhteys, anna oikea salasana tarvittaessa.

## Lähiverkkoyhteys toimii, mutta Internet-yhteys ei

1. Varmista, että Internet-lähiverkkokaapeli on kytketty reitittimen ulkoiseen lähiverkkoporttiin.
2. Tarkista kohdan [IP-aset.](#) nimipalvelintiedot.
  -  >  [Asetukset](#) > [Yleiset](#) > [Verkko](#) > [Verkon tila](#) > [IP-aset.](#)

## Verkkoasetukset on tehty, mutta Internet-yhteys ei toimi

Jos ongelma jatkuu, ota yhteyttä Internet-palveluntarjoajaan.

# Videolaitteiden kytkeminen

Tee oikeat kuvaliitännät television ja ulkoisten laitteiden välille.

## Kytkeminen HDMI-kaapelilla

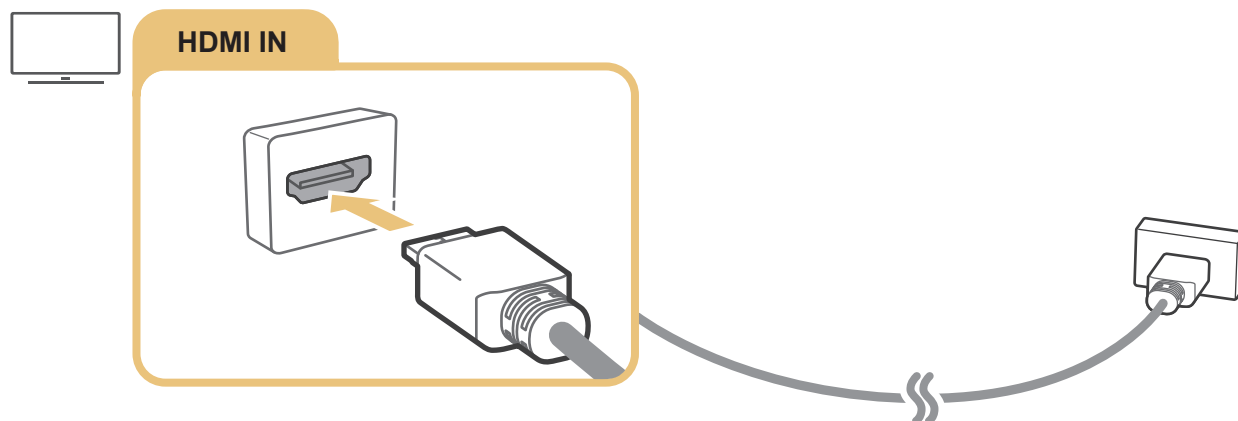

## Kytkeminen komponenttikaapelilla (vain mallit, joissa on COMPONENT IN- / AV IN -liitäntä)

Komponenttiliitännällä kuvan resoluutio voi olla enintään 1080p. Jos haluat katsoa videota useimmista DVD- ja Blu-ray-laitteista, käytä komponenttiliitäntää.

Tutustu seuraavaan kuvaan ja liitä sitten television Component IN- ja AV IN -liittimet ulkoisen laitteen Component OUT-liittimeen käyttämällä toimitettuja komponentti- ja AV-sovittimia. Varmista, että kytket toisiinsa samanväriset liittimet (sininen siniseen, keltainen keltaiseen jne.)

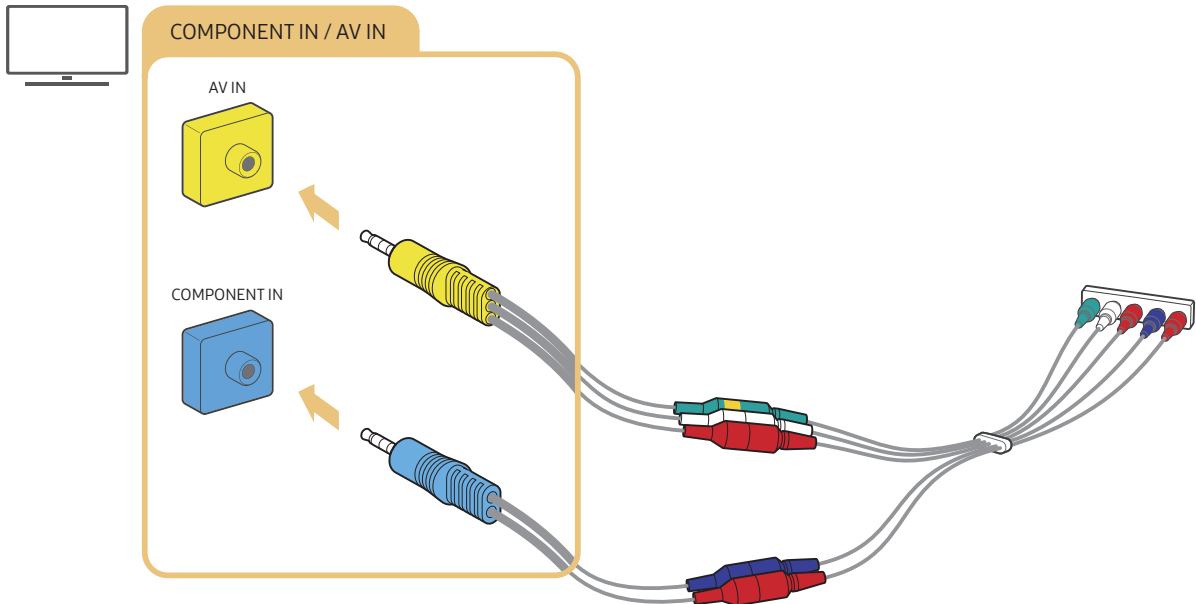

 Jos käytät komponenttiliitäntää käyttävää laitetta, kytke sekä komponenttisoitin (sininen) että AV-sovitin (keltainen).

## Kytkeminen komposiittikaapelilla (vain mallit, joissa on COMPONENT IN- / AV IN -liitäntä)

AV-liitäntällä kuvan resoluutio voi olla enintään 576i.

Tutustu seuraavaan kuvaan ja liitä sitten TV-vastaanottimen AV IN -liitin ulkoisen laitteen AV OUT -liittimeen käyttämällä toimitukseen kuuluvaa komposiittikaapelia ja AV-sovitinta. Varmista kaapeleita kytkiessäsi, että kaapelien ja porttien värit ovat samat.

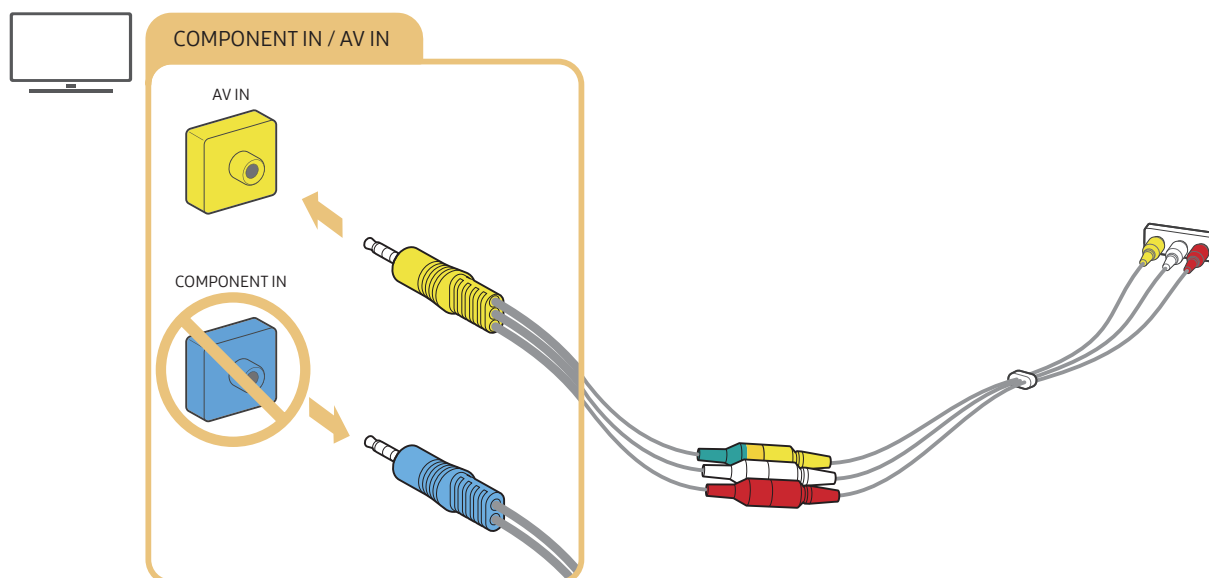

 Kytke AV (komposiitti) -laite vain AV In -liittimeen. Älä kytke sitä Component In -liittimeen.

# Äänen tulo- ja lähtöliitännät

Tee oikeat ääniliitännät television ja ulkoisten laitteiden välille.

 Lisätietoja ulkoisten kaiuttimien valitsemisesta on kohdassa "[Kaiuttimien valitseminen](#)".

## Kytkeminen HDMI (ARC) -kaapelilla

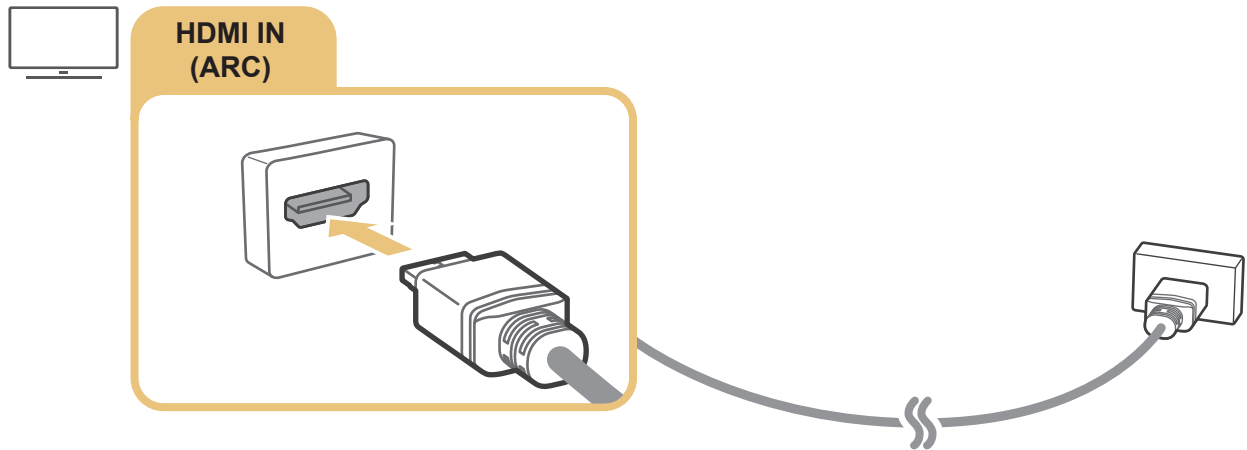

## Kytkeminen digitaalisen äänen (optisella) kaapelilla

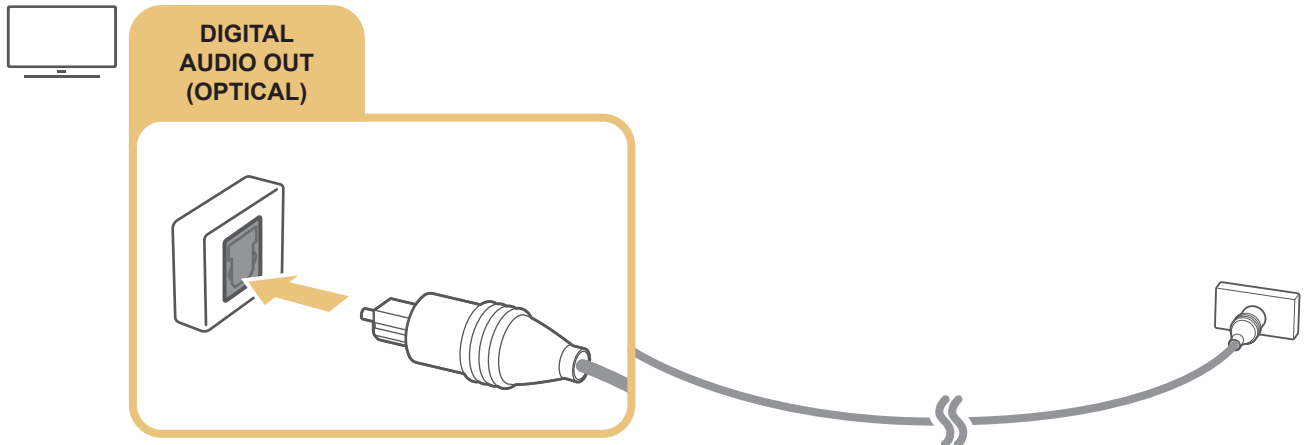

## Kytkeminen langattoman verkon kautta

Voit liittää television Samsungin audiolaitteeseen, joka tukee Wi-Fi-yhteyttä langattoman verkkosi kautta. Molempien laitteiden tulee olla samassa verkossa. Löydät lisätietoa Wi-Fi-yhteyttä tukevan Samsungin audiolaitteen liittämistä ja käytöstä sen käyttöoppaasta.

## Bluetooth-laitteiden kytkeminen

Lisätietoja ulkoisten kaiuttimien kytkemisestä ja käytöstä on [Yhteysopas](#) (🏠) > [Lähde](#) > [Yhteysopas](#) > [Äänilaite](#) > [Bluetooth](#)) ja laitteiden käyttöoppaissa.

 Tätä toimintoa ei välttämättä tueta kaikissa malleissa tai kaikilla alueilla.

## Tietokoneen kytkeminen

Käytä televisiota tietokoneen näyttönä tai kytke tietokone televisioon kotiverkon kautta ja käytä tietokoneen tiedostoja televisiossa.

### Kytkeminen HDMI-portin kautta — Screen Sharing -toiminto (HDMI)

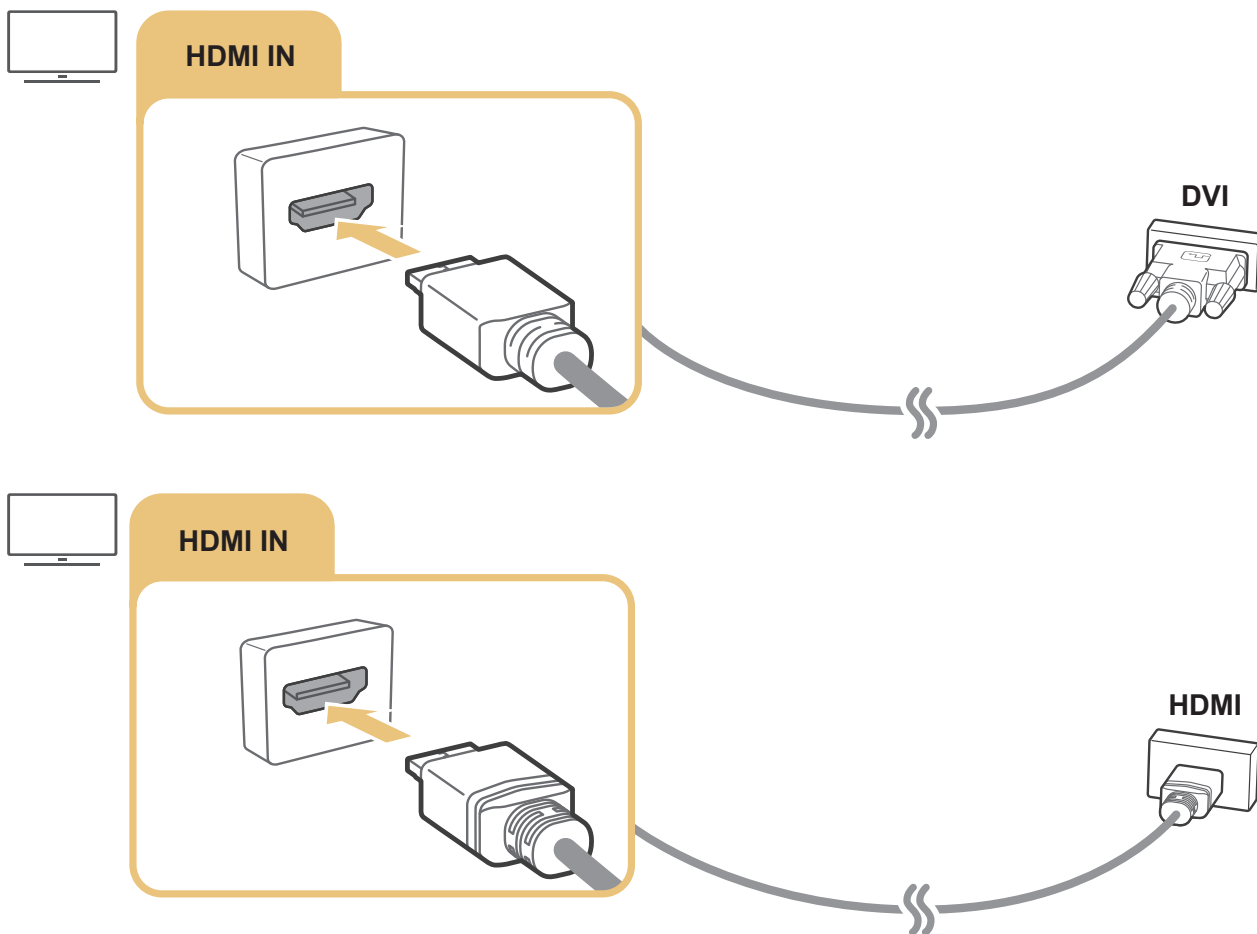





 Jos olet muodostanut yhteyden tietokoneeseen, valitse (🏠) > [Lähde](#) ja valitse sitten PC-kuvake ulkoisten laitteiden kuvakeluettelosta. Lisätietoja porttiasetuksista on kohdassa "[Ulkoisen laitteen nimen ja kuvakkeen muokkaaminen](#)".

# Yhteyden muodostaminen – Mobiililaite

Yhdistä mobiililaitteesi televisioon samaan verkkoon, niin voit ohjata televisiota mobiililaitteella tai toistaa mobiililaitteen sisältöä television kautta.

SmartThings-sovellusta mobiililaitteessa käyttämällä voit nopeasti ja helposti muodostaa yhteyden televisioosi ja ohjata sen pääasetuksia. Lisäksi voit etäyhteyden avulla tarkistaa ja ohjata tiloja eri laitteista, kuten Samsungin älylaitteista, kodinkoneista ja kaiuttimista, jotka on rekisteröity palvelimeen.



-  Varmista, että televisioissasi tuki SmartThings-toiminnoille. Voit tarkistaa tämän SmartThings-sovelluksen **Tuetut laitteet** -valikosta.
-  SmartThings-sovelluksen käyttö edellyttää Samsung-tilille kirjautumista televisiossa.
-  Tätä toimintoa ei välttämättä tueta kaikissa televisiomalleissa tai mobiililaitteissa.
-  Tuetut toiminnot saattavat vaihdella SmartThings-sovelluksen version mukaan.

Voit asentaa SmartThings-sovelluksen App Storesta tai Google Play Kaupasta.

## Yhdistäminen televisioon SmartThings-sovelluksen kautta

1. Käynnistä televisio.
2. Käynnistä SmartThings-sovellus mobiililaitteessasi.
3. Napauta **Lisää laite** SmartThings-sovelluksen koontinäytössä. Yhdistettävissä olevat televisiot etsitään.
4. Valitse hakutuloksista televisiotasi vastaava malli.
5. Anna television kuvaruudussa näkyvä PIN-numero.

Kun televisio on rekisteröity Samsung-tiliisi, voit ohjata televisiota SmartThings-sovelluksella.

-  Jos mobiililaitteesi ei löydä televisiota, sammuta ja käynnistä molemmat ja yritä sitten uudelleen.
-  Jos sinulla on useampi kuin yksi televisio, löydät haluamasi television helposti antamalla niille eri nimet valitsemalla  [> Asetukset](#) > [Yleiset](#) > [Järjestelmänhallinta](#) > [Laitteen nimi](#).

# Television ja mobiililaitteen kaksisuuntainen peilaus SmartThings-sovelluksella

Kaksisuuntainen peilaus tarkoittaa saman kuvan ja äänen siirtämistä mobiililaitteesta televisioon tai televisiosta mobiililaitteeseen. Voit käyttää SmartThings-sovellusta, kun toistaa television kuvan ja äänen myös mobiililaitteessasi tai mobiililaitteen kuvan ja äänen myös televisiossasi.

Käynnistä SmartThings-sovellus mobiililaitteessasi. Napauta koontinäytössä tai laitteessa televisiotasi. Voit käyttää seuraavia toimintoja:

- Mobiililaitteen kuva ja ääni toistuvat televisiossa.



Kun olet kytkenyt televisioon näytön peilausta tukevan mobiililaitteen, voit näytön peilauksen avulla toistaa mobiililaitteen näytön ja äänen televisiossa langattomasti ja toistaa televisiossa mobiililaitteessa parhaillaan toistettavaa kuvaa, ääntä tai valokuvatiedostoja.

- Television kuva ja ääni toistuvat mobiililaitteessa.
- Television ääni toistuu mobiililaitteessa.



Voit lisätä uuden laitteen matkapuhelimesi SmartThings-sovelluksessa. Katso lisätietoja SmartThings-sovelluksen käyttöoppaasta.



Tätä toimintoa ei välttämättä tueta kaikissa televisiomalleissa tai mobiililaitteissa.





Tuetut toiminnot saattavat vaihdella SmartThings-sovelluksen version mukaan.



Jos televisiota ei löydy, sammuta ja käynnistä molemmat laitteet ja yritä uudelleen.



Jos sinulla on useita televisioita, anna valinnan helpottamiseksi kullekin niistä eri nimi kohdassa  >  [Asetukset](#) > [Yleiset](#) > [Järjestelmänhallinta](#) > [Laitteen nimi](#).

## Mobiililaitteen hallinta



>  [Asetukset](#) > [Yleiset](#) > [Ulkoisten laitteiden hallinta](#) > [Laitteyhteyksien hallinta](#) Yritä nyt

- [Käyttöilmoitus](#)

Aseta, näytetäänkö ilmoitus, kun mobiililaitte yrittää muodostaa yhteyttä televisioon.

- [Laitelista](#)

Näytä tai poista televisioon rekisteröityjen mobiililaitteiden luettelo tai muokkaa sitä.

# Televisioon kytkettyjen ulkoisten laitteiden vaihtaminen



Voit vaihtaa TV-ohjelmien ja ulkoisten laitteiden sisällön välillä.

## Tulosignaalin vaihtaminen

 >  **Lähde**

Kun valitse kytketyn ulkoisen laitteen **Lähde**-näytöllä, valitun laitteen lähtö näkyy television ruudulla.

Paina vakiokaukosäätimen SOURCE-painiketta.

-  Jos haluat hallita yleiskaukosäädintä tukevia laitteita (Blu-ray-laite, pelikonsoli tms.) television kaukosäätimellä, kytke laite television HDMI-porttiin ja käynnistä laite. Voit siirtyä käyttämään laitteen lähtöliitäntää automaattisesti tai asettaa laitteelle automaattisesti yleiskaukosäätimen. Jos haluat määrittää laitteen yleiskaukosäätimelle automaattisesti, osoita laitetta television kaukosäätimellä.
-  Kun USB-porttiin kytketään USB-laite, esiin ilmestyy viesti, jonka kautta voit helposti siirtyä käyttämään laitteen mediatiedostoluettelo.
-  Tätä toimintoa ei välttämättä tueta kaikissa laitteissa tai kaikilla alueilla.

## Ulkoisen laitteen nimen ja kuvakkeen muokkaaminen

 >  **Lähde**

Voit muuttaa kytketyn ulkoisen laitteen portin nimen tai lisätä sen ensimmäiselle näytölle.

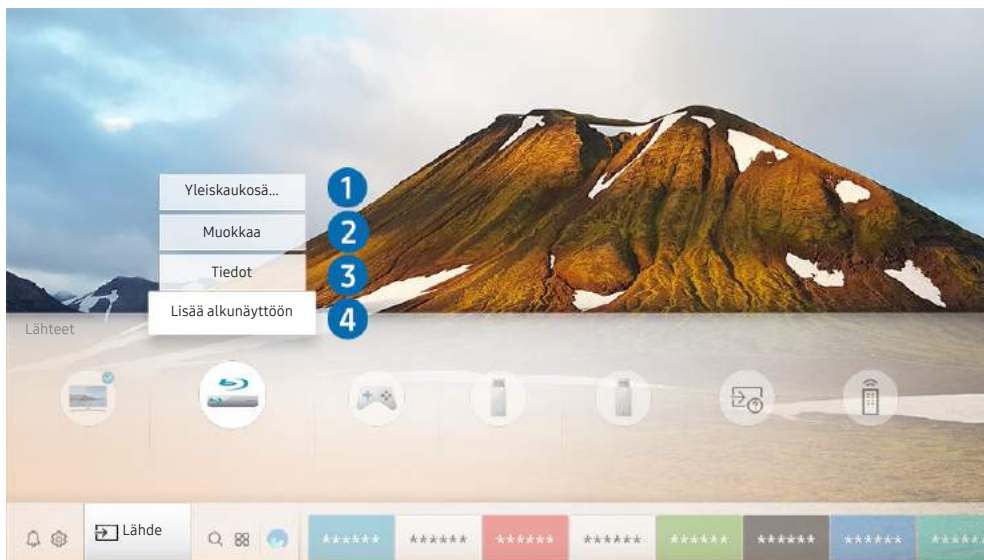



-  Televisiosi kuva voi poiketa edellä näytetystä mallista ja alueesta riippuen.

1. Siirrä kohdistus kytketyn ulkoisen laitteen kohdalle.
2. Paina ylös-painiketta. Valittavissa ovat alla kuvatut toiminnot.  
 Käytettävissä olevat toiminnot voivat vaihdella portin tyyppin mukaisesti.

## 1 Yleiskaukosäätimen määrittäminen

Voit hallita televisioon kytkettyjä ulkoisia laitteita kaukosäätimellä. Jos haluat hallita ulkoisia laitteita, rekisteröi ne seuraamalla näytön ohjeita.

-  Tätä toimintoa ei välttämättä tueta kaikissa malleissa tai kaikilla alueilla.
-  Lisätietoja on kohdassa "Ulkoisten laitteiden hallinta Samsung Smart Remote -kaukosäätimellä – yleiskaukosäätimen käyttäminen".

## 2 Muokkaa

Voit nimetä tuloportit uudelleen ja muuttaa laitteiden kuvakkeita.

## 3 Tiedot

Voit näyttää televisioon kytketyn ulkoisen laitteen lisätiedot.

## 4 Lisää alkunäyttöön

Voit lisätä ulkoisen laitteen portin ensimmäiselle näytölle nopea vaihtamista varten.

# Lisätoimintojen käyttäminen

Voit käyttää seuraavia toimintoja **Lähde**-näytöllä.



- **Yhteysopas**: Laitekytkentöjen opas.
- **Yleiskaukosäätimen määrittäminen**: toiminto, joka avulla voit rekisteröidä ulkoisia laitteita Samsung Smart Remote -laitteeseen ja hallita niitä kaukosäätimellä.

 Tätä toimintoa ei välttämättä tueta kaikissa malleissa tai kaikilla alueilla.

 Lisätietoja on kohdassa "Ulkoisten laitteiden hallinta Samsung Smart Remote -kaukosäätimellä – yleiskaukosäätimen käyttäminen".

# Kytcentää koskevia huomautuksia

Huomaa seuraavat seikat, kun kytket ulkoista laitetta.

-  Liittimien määrä sekä niiden paikat ja nimet voivat vaihdella eri malleissa.
-  Tutustu ulkoisen laitteen käyttöohjeisiin, kun kytket sen televisioon. Ulkoisten laitteiden liittimien määrä sekä niiden nimet ja paikat voivat olla erilaisia eri valmistajien malleissa.

## Huomioitavaa HDMI-kytkennöissä

- Suosittelemme seuraaventyypisiä HDMI-kaapeleita:
  - suurinopeuksinen HDMI-kaapeli
  - suurinopeuksinen HDMI-kaapeli, jossa on Ethernet-tuki.
- Käytä enintään 17 mm:n paksuista HDMI-kaapelia.
- Sertifioimattoman HDMI-kaapelin käyttö voi aiheuttaa yhteysvirheen tai sen, että kuvaa ei näy.
- Osa HDMI-kaapeleista ja -laitteista saattaa olla yhteensopimattomia television kanssa laitteiden erilaisten teknisten HDMI-ominaisuuksien vuoksi.
- Tämä televisio ei tue HDMI Ethernet -kanavia. Ethernet on IEEE:n standardisoima, koaksiaalikaapeleihin perustuva LAN (Local Area Network)- eli lähiverkko.
- Käytä alle 3 metrin mittaista johtoa, jotta UHD-kuvanlaatu olisi mahdollisimman hyvä.
- Monien tietokoneiden näytönohjaimissa ei ole HDMI-portteja, vaan DVI-portit. Jos tietokone ei tue HDMI-videolähtöliitäntää, kytke tietokone HDMI–DVI-kaapelilla.
- Jos One Connect -laitetta tukevaan televisiomalliin kytketään HDMI-liitäntän kautta jokin ulkoinen laite, kuten DVD-/BD-soitin tai digisovitin, virran synkronointitila otetaan automaattisesti käyttöön. Tässä virran synkronointitilassa TV-vastaanotin havaitsee edelleen ulkoiset laitteet ja muodostaa niihin yhteyden HDMI-kaapelilla. Tämän toiminnon voi deaktivoida irrottamalla liitetyn laitteen HDMI-kaapelin.

## Äänilaitteiden kytkemistä koskevia huomautuksia

- AV-vastaanottimen käyttö on suositeltavaa, jos pyritään korkealaatuiseen äänentoistoon.
- Jos yhdistät ulkoisen audiolaitteen optisella kaapelilla, **Äänilähtö** -asetus vaihtuu yhdistettyyn laitteeseen automaattisesti. Jotta näin tapahtuisi, ulkoinen audiolaitte on kuitenkin kytkettävä päälle ennen optisen kaapelin kytkemistä. Voit muuttaa **Äänilähtö** -asetuksen manuaalisesti tekemällä jonkin seuraavista:
  - Vaihda kytkettyyn laitteeseen käyttämällä **Pika-asetukset**-näyttöä:  
Käytä Valitse-painiketta valitaksesi **Äänilähtö/optinen** -asetus **Äänilähtö** -valikosta. (🏠) > ⚙️ **Asetukset** > ylös-painike > **Äänilähtö**).
  - Vaihda kytkettyyn laitteeseen käyttämällä **Asetukset**-näyttöä:  
Valitse **Äänilähtö/optinen** -asetus **Äänilähtö** -valikosta. (🏠) > ⚙️ **Asetukset** > **Ääni** > **Äänilähtö**).
- Jos kytketystä äänilaitteesta kuuluu epätavallista ääntä sen käytön aikana, laitteessa saattaa olla vikaa. Jos näin käy, pyydä ohjeita äänilaitteen valmistajalta.
- Digitaalinen ääni on käytettävissä vain 5.1-kanavaisissa lähetyksissä.

## Tietokoneiden kytkemistä koskevia huomautuksia

- Saat lisätietoja television tukemista resoluutioista kohdasta "Lue tämä, ennen kuin kytket televisioon tietokoneen (tuettu resoluutio)".
- Kun tiedostojen jakaminen on käytössä, tiedostojen luvaton käyttö on mahdollista. Kun sinun ei tarvitse käyttää tiedostoja, poista tiedostojen jakaminen käytöstä.
- Jos haluat yhdistää tietokoneen ja television langattomasti, ne pitää yhdistää toisiinsa samassa langattomassa verkossa.
- Jaettaessa sisältöä muiden verkkopohjaisten laitteiden (kuten IP (Internet Protocol) -tallennusjärjestelmässä olevien laitteiden) kanssa jakaminen ei ehkä ole tuettua verkon kokoonpanon, laadun tai toimintojen takia, jos verkossa on esimerkiksi NAS (Network-Attached Storage) -laite.

## Mobiililaitteiden kytkemistä koskevia huomautuksia

- Jotta voisit käyttää Smart View -toimintoa, mobiililaitteen on tuettava jotakin jakamistoimintoa, esimerkiksi Näytön peilaus- tai Smart View -toimintoa. Tarkistaaksesi tukeeko käyttämäsi mobiililaitte jakamistoimintoa, katso tiedot mobiililaitteen valmistajan käyttöoppaasta.
- Jotta voisit käyttää Wi-Fi Direct -toimintoa, mobiililaitteen on tuettava Wi-Fi Direct -toimintoa. Tarkistaaksesi tukeeko käyttämäsi mobiililaitte Wi-Fi Direct -toimintoa, katso tiedot mobiililaitteen valmistajan käyttöoppaasta.
- Mobiililaitteen ja Smart TV:n täytyy muodostaa yhteys toisiinsa saman verkon kautta.
- Kuva ja ääni saattavat katkeilla verkon tilasta riippuen.
- Jaettaessa sisältöä muiden verkkopohjaisten laitteiden (kuten IP (Internet Protocol) -tallennusjärjestelmässä olevien laitteiden) kanssa jakaminen ei ehkä ole tuettua verkon kokoonpanon, laadun tai toimintojen takia, jos verkossa on esimerkiksi NAS (Network-Attached Storage) -laite.









# Kaukosäädin ja oheislaitteet



Voit hallita television toimintoja Samsung Smart Remote -laitteella. Tee parikytkentä television ja sen käyttöä helpottavien ulkoisten laitteiden, esimerkiksi näppäimistön, välille.





## Tietoja Samsung Smart Remote -kaukosäätimestä (QLED TV)

Tutustu QLED TV:n mukana toimitettavan Samsung Smart Remote -kaukosäätimen painikkeisiin.



Painike	Kuvaus
 (Puhetoiminto)	<p>Käynnistää <b>Puhetoiminto</b> -toiminnon. Käynnistä <b>Puhetoiminto</b> pitämällä painiketta painettuna, lausumalla puhekomento ja vapauttamalla painike.</p> <p>Kun painat painiketta, <b>Enter Voice Command Guide</b> -valikko ilmestyy kuvaruudun alareunaan.</p> <p> Tuetut puhetoimintojen kielet ja ominaisuudet voivat vaihdella alueittain.</p>
 (Väri / Numero -painike)	<p>Joka kerta, kun painat tätä painiketta, väripainikkeiden ikkuna ja virtuaalinen numeronäppäimistö näkyvät vuorotellen.</p> <ul style="list-style-type: none"> <li>• Käytä näitä väripainikkeita käytössä olevan toiminnon lisäasetuksille.</li> <li>• Paina pitääksesi virtuaalinen numeronäppäimistö kuvaruudussa. Kirjoita numeronäppäimistön avulla numeeriset arvot. Syötä numero valitsemalla se ja painamalla <b>Valmis</b>. Käytetään kanavan vaihtamiseen sekä PIN-koodin, postinumeron tms. syöttämiseen.</li> </ul> <p> Kun tätä painiketta painetaan vähintään 1 sekunnin ajan tekstitelevisiota tukevalla kanavalla, TTX-valikko näytetään television kuvaruudulla. Lisätietoja on kohdassa "<u>Tekstitelevisio-ominaisuus</u>".</p> <p> Jos väripainike tulee näytölle numeropalkin kanssa, valitse väripainike ja valitse sitten väri käyttämällä suuntapainikkeita (ylös/alas/vasemmalle/oikealle). Käytä tätä toimintokohtaisten lisäasetusten käyttämiseen.</p>
 (Ambient mode)	<p>Paina televisiotilassa tätä painiketta siirtyäksesi <b>Ambient mode</b>-tilaan.</p> <p>Jos painat tätä painiketta, kun televisio on sammutettuna, televisio käynnistyy <b>Ambient mode</b>-tilaan.</p> <p> <b>Pikavalinta</b>-valikko avautuu, kun painiketta painetaan vähintään 1 sekunti.</p> <p> Tätä toimintoa ei välttämättä tueta kaikissa malleissa tai kaikilla alueilla.</p>
<b>1</b> Suuntanäppäimistö (ylös/alas/vasen/oikea)	<p>Siirtää kohdistusta.</p>
<b>2</b> Valitse	<p>Valitsee tai käynnistää korostetun kohteen. Tarkat ohjelmatiedot näytetään, kun tätä painiketta painetaan sisällön katselun aikana.</p>







Painike	Kuvaus
 (Palaa)	Palaa edelliseen valikkoon painamalla tätä. Käynnissä oleva toiminto suljetaan, kun painiketta painetaan vähintään 1 sekunti. Jos painiketta painetaan ohjelman katselun aikana, edellinen kanava näytetään.
 (Smart Hub)	Avaa Ensimmäinen näyttö uudelleen painamalla tätä.
 (Toista/Tauko)	Tätä painettaessa toistopainikkeet ilmestyvät näkyviin. Toistopainikkeiden avulla voit hallita toistettavaa mediatiedostoa.
VOL (Äänenvoimakkuus)	Osoita Samsung Smart Remote -laitteella television kaukosäätimen anturia kohti ja säädä television äänenvoimakkuutta painamalla painiketta ylös tai alas. Voit mykistää äänen painamalla tätä painiketta. <a href="#">Helppokäyttötoimintojen pikanäppäimet</a> -valikko avautuu, kun tätä painiketta painetaan vähintään 1 sekunti.
CH (Kanava)	Voit vaihtaa kanavaa painamalla tätä painiketta ylös- tai alaspäin. Näytä <a href="#">Opas</a> -näyttö painamalla tätä. <a href="#">Kanavaluettelo</a> -näyttö avautuu, kun painiketta painetaan vähintään 1 sekunti. Voit vaihtaa kanavaa painamalla pitkään tätä painiketta ylös- tai alaspäin.



-  Käytä Samsung Smart Remote -laitetta alle kuuden metrin päässä televisiosta. Toimintaetäisyys voi vaihdella langattoman ympäristön tilan mukaisesti.
-  Samsung Smart Remote -laitteen kuvat, painikkeet ja toiminnot voivat vaihdella mallista toiseen.
-  Jos haluat käyttää Samsung Smart Remote -kaukosäädintä sellaisen yhteensopivan ulkoisen laitteen hallintaan, joka ei tue HDMI-CEC:tä (Anynet+), laitteelle on määritettävä yleiskaukosäädin. Lisätietoja on kohdassa "[Ulkoisten laitteiden hallinta Samsung Smart Remote -kaukosäätimellä – yleiskaukosäätimen käyttäminen](#)".
-  Jos haluat käyttää Samsung Smart Remote -kaukosäädintä sellaisen yhteensopivan ulkoisen laitteen hallintaan, joka tukee HDMI-CEC:tä (Anynet+), kytke laite television HDMI-porttiin HDMI-kaapelilla. Lisätietoja on kohdassa "[Anynet+ \(HDMI-CEC\) -toiminnon käyttäminen](#)".
-  Tätä toimintoa ei välttämättä tueta kaikissa malleissa tai kaikilla alueilla.





# Tietoja Samsung Smart Remote -kaukosäätimestä (UHD TV)

Tutustu UHD TV:n mukana toimitettavan Samsung Smart Remote -kaukosäätimen painikkeisiin.



Painike	Kuvaus
 (Puhetoiminto)	<p>Käynnistää <b>Puhetoiminto</b> -toiminnon. Käynnistä <b>Puhetoiminto</b> pitämällä painiketta painettuna, lausumalla puhekomento ja vapauttamalla painike.</p> <p>Kun painat painiketta, <b>Enter Voice Command Guide</b> -valikko ilmestyy kuvaruudun alareunaan.</p> <p> Tuetut puhetoimintojen kielet ja ominaisuudet voivat vaihdella alueittain.</p>
 (Numero -painike)	<p>Tätä painettaessa kuvaruudulle ilmestyy virtuaalinen numeronäppäimistö, jonka avulla voit syöttää numeroita.</p> <p>Syötä numero valitsemalla se ja painamalla <b>Valmis</b>. Käytetään kanavan vaihtamiseen sekä PIN-koodin, postinumeron tms. syöttämiseen.</p> <p> Kun tätä painiketta painetaan vähintään 1 sekunnin ajan tekstitelevisiota tukevalla kanavalla, TTX-valikko näytetään television kuvaruudulla. Lisätietoja on kohdassa "<u>Tekstitelevisio-ominaisuus</u>".</p>
 (Väri -painike)	<p>Kun painetaan, väripainikkeet tulevat näkyviin näyttöön. Käytä näitä väripainikkeita käyttämiä ominaisuuksien toimintojen erityisten lisäasetusten käyttämiseen.</p>
 Suuntanäppäimistö (ylös/alas/vasen/oikea)	<p>Siirtää kohdistusta.</p>
 Valitse	<p>Valitsee tai käynnistää korostetun kohteen. Tarkat ohjelmatiedot näytetään, kun tätä painiketta painetaan sisällön katselun aikana.</p>











Painike	Kuvaus
 (Palaa)	Palaa edelliseen valikkoon painamalla tätä. Käynnissä oleva toiminto suljetaan, kun painiketta painetaan vähintään 1 sekunti. Jos painiketta painetaan ohjelman katselun aikana, edellinen kanava näytetään.
 (Smart Hub)	Avaa Ensimmäinen näyttö uudelleen painamalla tätä.
 (Toista/Tauko)	Tätä painettaessa toistopainikkeet ilmestyvät näkyviin. Toistopainikkeiden avulla voit hallita toistettavaa mediatiedostoa.
VOL (Äänenvoimakkuus)	Voit säätää äänenvoimakkuutta painamalla painiketta ylös- tai alaspäin. Voit mykistää äänen painamalla tätä painiketta. <a href="#">Helppokäyttötoimintojen pikanäppäimet</a> -valikko avautuu, kun tätä painiketta painetaan vähintään 1 sekunti.
CH (Kanava)	Voit vaihtaa kanavaa painamalla tätä painiketta ylös- tai alaspäin. Näytä <a href="#">Opas</a> -näyttö painamalla tätä. <a href="#">Kanavaluettelo</a> -näyttö avautuu, kun painiketta painetaan vähintään 1 sekunti. Voit vaihtaa kanavaa painamalla pitkään tätä painiketta ylös- tai alaspäin.



-  Käytä Samsung Smart Remote -laitetta alle kuuden metrin päässä televisiosta. Toimintaetäisyys voi vaihdella langattoman ympäristön tilan mukaisesti.
-  Samsung Smart Remote -laitteen kuvat, painikkeet ja toiminnot voivat vaihdella mallista toiseen.
-  Jos haluat käyttää Samsung Smart Remote -kaukosäädintä sellaisen yhteensopivan ulkoisen laitteen hallintaan, joka ei tue HDMI-CEC:tä (Anynet+), laitteelle on määritettävä yleiskaukosäädin. Lisätietoja on kohdassa "[Ulkoisten laitteiden hallinta Samsung Smart Remote -kaukosäätimellä – yleiskaukosäätimen käyttäminen](#)".
-  Jos haluat käyttää Samsung Smart Remote -kaukosäädintä sellaisen yhteensopivan ulkoisen laitteen hallintaan, joka tukee HDMI-CEC:tä (Anynet+), kytke laite television HDMI-porttiin HDMI-kaapelilla. Lisätietoja on kohdassa "[Anynet+ \(HDMI-CEC\) -toiminnon käyttäminen](#)".
-  Tätä toimintoa ei välttämättä tueta kaikissa malleissa tai kaikilla alueilla.







# Tietoja Samsung Smart Remote (THE FRAME) -laitteesta

Tutustu painikkeisiin Samsung Smart Remote -kaukosäätimessä, joka kuuluu THE FRAME TV:n toimitukseen.





Painike	Kuvaus
 (POWER)	<p>Siirry Taide-tilaan painamalla tätä television katselun aikana. Siirry Taide-tilasta katselemaan televisiota painamalla tätä.</p> <p>Sammuta televisio kokonaan pitämällä tätä painettuna.</p> <p> Kun TV sammutetaan ja käynnistetään uudelleen, viimeksi käytetty tila tulee näkyviin.</p>
 (Puhetoiminto)	<p>Käynnistää <b>Puhetoiminto</b> -toiminnon. Käynnistä <b>Puhetoiminto</b> pitämällä painiketta painettuna, lausumalla puhekomento ja vapauttamalla painike.</p> <p>Kun painat painiketta, <b>Enter Voice Command Guide</b> -valikko ilmestyy kuvaruudun alareunaan.</p> <p> Tuetut puhetoimintojen kielet ja ominaisuudet voivat vaihdella alueittain.</p>
 (Numero -painike)	<p>Tätä painettaessa kuvaruudulle ilmestyy virtuaalinen numeronäppäimistö, jonka avulla voit syöttää numeroita.</p> <p>Syötä numero valitsemalla se ja painamalla <b>Valmis</b>. Käytetään kanavan vaihtamiseen sekä PIN-koodin, postinumeron tms. syöttämiseen.</p> <p> Kun tätä painiketta painetaan vähintään 1 sekunnin ajan tekstiteleviointa tukevalla kanavalla, TTX-valikko näytetään television kuvaruudulla. Lisätietoja on kohdassa "<u>Tekstiteleviointi-ominaisuus</u>".</p>
 (Väri -painike)	<p>Kun painetaan, väripainikkeet tulevat näkyviin näyttöön. Käytä näitä väripainikkeita käyttämiesi ominaisuuksien toimintojen erityisten lisäasetusten käyttämiseen.</p> <p> Asettaaksesi <b>Väri ja kirkkaus</b> -valinnan heti Taide-tilaa käyttäessäsi, paina painiketta.</p>
 Suuntanäppäimistö (ylös/alas/vasen/oikea)	Siirtää kohdistusta.
 Valitse	Valitsee tai käynnistää korostetun kohteen. Tarkat ohjelmatiedot näytetään, kun tätä painiketta painetaan sisällön katselun aikana.

Painike	Kuvaus
 (Palaa)	Palaa edelliseen valikkoon painamalla tätä. Käynnissä oleva toiminto suljetaan, kun painiketta painetaan vähintään 1 sekunti. Jos painiketta painetaan ohjelman katselun aikana, edellinen kanava näytetään.
 (Smart Hub)	Avaa Ensimmäinen näyttö uudelleen painamalla tätä.
 (Toista/Tauko)	Tätä painettaessa toistopainikkeet ilmestyvät näkyviin. Toistopainikkeiden avulla voit hallita toistettavaa mediatiedostoa.
VOL (Äänenvoimakkuus)	Voit säätää äänenvoimakkuutta painamalla painiketta ylös- tai alaspäin. Voit mykistää äänen painamalla tätä painiketta. <a href="#">Helppokäyttötoimintojen pikanäppäimet</a> -valikko avautuu, kun tätä painiketta painetaan vähintään 1 sekunti.
CH (Kanava)	Voit vaihtaa kanavaa painamalla tätä painiketta ylös- tai alaspäin. Näytä <a href="#">Opas</a> -näyttö painamalla tätä. <a href="#">Kanavaluettelo</a> -näyttö avautuu, kun painiketta painetaan vähintään 1 sekunti. Voit vaihtaa kanavaa painamalla pitkään tätä painiketta ylös- tai alaspäin.



-  Käytä Samsung Smart Remote -laitetta alle kuuden metrin päässä televisiosta. Toimintaetäisyys voi vaihdella langattoman ympäristön tilan mukaisesti.
-  Samsung Smart Remote -laitteen kuvat, painikkeet ja toiminnot voivat vaihdella mallista toiseen.
-  Samsung Smart Remote -kaukosäädintä ei välttämättä tueta kaikissa malleissa tai kaikilla alueilla.
-  Jos haluat käyttää Samsung Smart Remote -kaukosäädintä sellaisen yhteensopivan ulkoisen laitteen hallintaan, joka ei tue HDMI-CEC:tä (Anynet+), laitteelle on määritettävä yleiskaukosäädin. Lisätietoja on kohdassa "[Ulkoisten laitteiden hallinta Samsung Smart Remote -kaukosäätimellä – yleiskaukosäätimen käyttäminen](#)".
-  Jos haluat käyttää Samsung Smart Remote -kaukosäädintä sellaisen yhteensopivan ulkoisen laitteen hallintaan, joka tukee HDMI-CEC:tä (Anynet+), kytke laite television HDMI-porttiin HDMI-kaapelilla. Lisätietoja on kohdassa "[Anynet+ \(HDMI-CEC\) -toiminnon käyttäminen](#)".
-  Tätä toimintoa ei välttämättä tueta kaikissa malleissa tai kaikilla alueilla.

# Samsung Smart Remote -laitteen kytkeminen televisioon

Kytke Samsung Smart Remote televisioon käyttäksesi televisiota sillä.

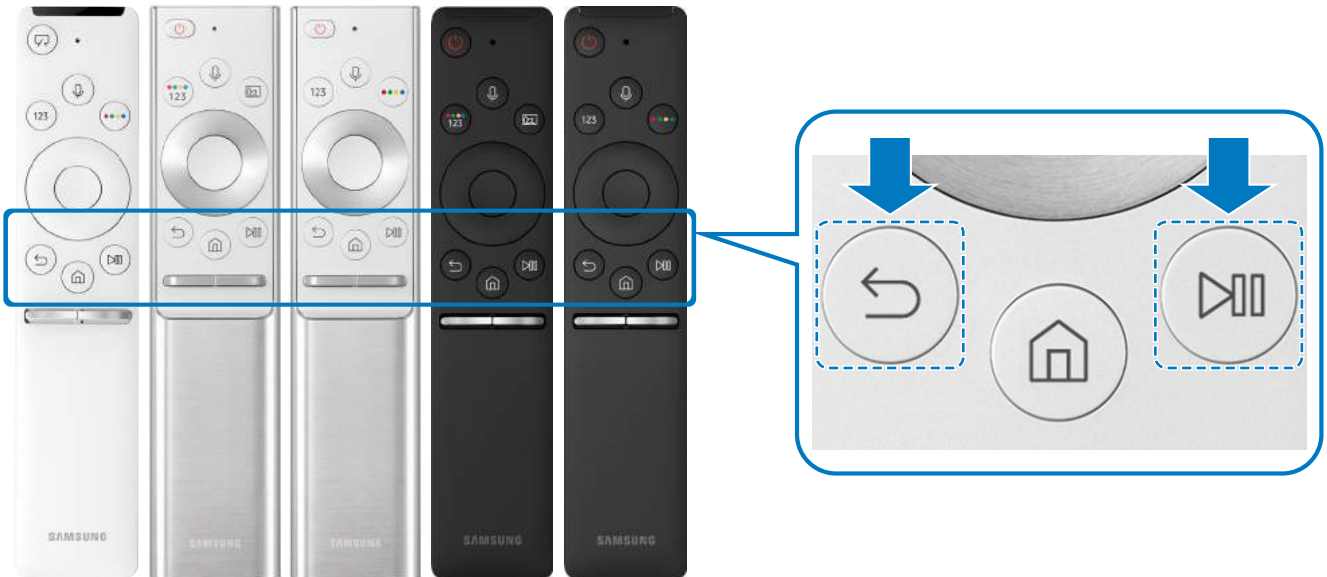
Kun käynnistät television ensimmäistä kertaa, Samsung Smart Remote muodostaa automaattisesti parikytkennän television kanssa. Jos Samsung Smart Remote ei muodosta parikytkentää television kanssa automaattisesti, osoita sillä televisiossa olevaan kaukosäätimen anturiin ja paina - ja -painikkeita samanaikaisesti vähintään 3 sekuntia.









-  Samsung Smart Remote -laitteen kuvat, painikkeet ja toiminnot voivat vaihdella mallista toiseen.
-  Samsung Smart Remote -kaukosäädintä ei välttämättä tueta kaikissa malleissa tai kaikilla alueilla.

# Ulkoisten laitteiden hallinta Samsung Smart Remote -kaukosäätimellä – yleiskaukosäätimen käyttäminen

Hallitse televisiota ja kytkettyjä ulkoisia laitteita Samsung Smart Remote -laitteella.

 >  [Lähde](#) > [Yleiskaukosäätimen määrittäminen](#)

Voit hallita televisioon kytkettyjä ulkoisia laitteita kaukosäätimellä. Jos haluat hallita ulkoisia laitteita, rekisteröi ne seuraamalla näytön ohjeita.

-  Tätä toimintoa ei välttämättä tueta kaikissa malleissa tai kaikilla alueilla.
-  Voit käyttää myös [Anynet+ \(HDMI-CEC\)](#) -toimintoa Samsungin valmistamien ulkoisten laitteiden hallintaan television kaukosäätimellä ilman mitään lisäasetuksia.
-  Jotkin televisioon kytketyt ulkoiset laitteet eivät saata tukea yleiskaukosäädintoimintaa.
-  Älä aseta ulkoisen laitteen eteen mitään esteitä. Ne saattavat häiritä kaukosäätimen signaalien toimintaa.
-  Televisio muistaa sekä ulkoisen laitteen että sen portin (esim. HDMI 1 tai HDMI 2).
-  Mallit, joiden mukana toimitetaan One Connect: jos ulkoisten laitteiden ohjaamisessa Yleiskaukosäätimen määrittäminen -kaukosäätimellä on vaikeuksia, kokeile siirtää One Connect-laitetta ja ulkoista laitetta.

# Anynet+ (HDMI-CEC) -toiminnon käyttäminen

Hallitse Anynet+ (HDMI-CEC) -toiminnolla kytkettyä ulkoista laitetta kaukosäätimellä.

Voit hallita televisioon HDMI-kaapelilla kytkettyjä ulkoisia laitteita television kaukosäätimellä, jos ne tukevat Anynet+ (HDMI-CEC) -toimintoa. Huomaa, että Anynet+ (HDMI-CEC) voidaan asettaa ja sitä voidaan käyttää vain kaukosäätimellä.





## Ulkoisten laitteiden kytkeminen Anynet+-toiminnolla ja niiden valikoiden käyttäminen





 >  **Asetukset** > **Yleiset** > **Ulkoisten laitteiden hallinta** > **Anynet+ (HDMI-CEC)** Yritä nyt

1. Aseta **Anynet+ (HDMI-CEC)** tilaan **Käytössä**.
2. Kytke televisioon HDMI-CEC-yhteensopiva laite.
3. Käynnistä kytketty ulkoinen laite. Laitteen ja television välille muodostetaan yhteys automaattisesti. Kun yhteys on muodostettu, voit käyttää kytketyn laitteen valikkoja television näytöllä käyttämällä television kaukosäädintä ja hallita laitetta.

 Kytkentäprosessiin saattaa kulua 2 minuuttia.

### Lue ennen Anynet+ (HDMI-CEC) -laitteen kytkemistä

-  Anynet+ (HDMI-CEC) -laitteet on kytkettävä televisioon HDMI-kaapelilla. Huomaa, että jotkin HDMI-kaapelit eivät saata tukea Anynet+ (HDMI-CEC) -ominaisuutta.
-  Voit asettaa television yleiskaukosäätimen käyttämään sellaisia muiden valmistajien kaapelivastaanottimia, Blu-ray-laitteita ja kotiteatterijärjestelmiä, jotka eivät tue HDMI-CEC:tä. Lisätietoja on kohdassa "[Ulkoisten laitteiden hallinta Samsung Smart Remote -kaukosäätimellä – yleiskaukosäätimen käyttäminen](#)".
-  Anynet+-toimintoa ei voida käyttää sellaisten ulkoisten laitteiden hallintaan, jotka eivät tue HDMI-CEC:tä.
-  Television kaukosäädin ei saata toimia kaikissa olosuhteissa. Jos näin käy, aseta laite Anynet+ (HDMI-CEC) -laitteeksi uudelleen.

-  Anynet+ (HDMI-CEC) toimii ainoastaan HDMI-CEC-ominaisuutta tukevien ulkoisten laitteiden kanssa ja vain, kun kyseiset laitteet ovat joko käynnissä tai valmiustilassa.
-  Anynet+ (HDMI-CEC) -ominaisuudella voi hallita jopa 12 yhteensopivaa ulkoista laitetta (joista enintään 3 voi olla samantyyppisiä). Anynet+ (HDMI-CEC) -ominaisuudella voi hallita vain yhtä kotiteatterijärjestelmää.
-  Voit toistaa 5.1-kanavaista ääntä ulkoisesta laitteesta kytkemällä laitteen televisioon HDMI-kaapelilla ja yhdistämällä 5.1-kotiteatterijärjestelmän suoraan ulkoisen laitteen digitaalisen äänen lähtöliitäntään.
-  Jos ulkoisen laitteen asetukset on tehty sekä Anynet+-toiminnolla että yleiskaukosäätimellä, laitetta voidaan ohjata vain yleiskaukosäätimellä.

## Television hallinta näppäimistöllä tai hiirellä

Televiointa on helpompi hallita, jos kytket siihen näppäimistön tai hiiren.

 >  **Asetukset** > **Yleiset** > **Ulkoisten laitteiden hallinta** > **Syöttölaitteiden hallinta** Yritä nyt

Voit yhdistää näppäimistön tai hiiren, jotta televisiota on helpompi hallita.



### USB-näppäimistön tai -hiiren kytkeminen

Kytke näppäimistön tai hiiren johto USB-porttiin.





-  Jos kytket hiiren, se on käytettävissä vain **Internet**-sovelluksessa.

### Bluetooth-näppäimistön tai -hiiren kytkeminen

 >  **Asetukset** > **Yleiset** > **Ulkoisten laitteiden hallinta** > **Syöttölaitteiden hallinta** > **Bluetooth-laitelista**

-  Tätä toimintoa ei välttämättä tueta kaikissa malleissa tai kaikilla alueilla.
-  Jos laitetta ei löydy, siirrä näppäimistö lähemmäs televisiota ja valitse **Päivitä**. Televisio etsii käytettävissä olevia laitteita uudelleen.
-  Jos kytket hiiren, se on käytettävissä vain **Internet**-sovelluksessa.

# Näppäimistön ja hiiren käyttäminen

Painike	Kuvaus
Suuntanäppäimet	Siirtää korostusta.
Windows-näppäin	Näyttää television asetukset
Enter-näppäin	Valitsee tai käynnistää korostetun kohteen.
ESC-näppäin	Palaa edelliseen näyttöön
F1- / F2- / F3- / F4-näppäin	Väripainikkeet —  /  /  / 
F5-näppäin	Ensimmäinen näyttö avautuu
F6-näppäin	<a href="#">Lähde</a> -näyttö avautuu
F7-näppäin	<a href="#">Kanavaluettelo</a> -näyttö avautuu
F8-näppäin	Mykistää äänen.
F9- / F10-näppäin	Säätää äänenvoimakkuutta.
F11- / F12-näppäin	Vaihtaa kanavaa.
Sivu ylös / Sivun alas	Vierittää <a href="#">Internet</a> -sovelluksessa näkyvää verkkosivua.
Napsautus ykköspainikkeella	Käytettävissä vain <a href="#">Internet</a> -sovelluksessa. Voit käynnistää toiminnon valikkoa tai linkkiä napsauttamalla aivan kuin tietokoneella.
Napsautus kakkospainikkeella	Käytettävissä vain <a href="#">Internet</a> -sovelluksessa. Voit käyttää seuraavia toimintoja:  Valikon vaihtoehdot voivat vaihdella valitun kohteen mukaan. <ul style="list-style-type: none"><li>• <a href="#">Avaa</a></li><li>• <a href="#">Avaa linkki uudessa välilehdessä</a></li><li>• <a href="#">Ota vieritystila käyttöön</a></li></ul>

 Päätoiminnot voivat vaihdella eri sovelluksissa.

# Tulolaitteen asetukset

## Näppäimistön asettaminen

 >  [Asetukset](#) > [Yleiset](#) > [Ulkoisten laitteiden hallinta](#) > [Syöttölaitteiden hallinta](#) > [Näppäimistön aset.](#)

Voit asettaa näppäimistöön seuraavat toiminnot:

- [Näppäimistön kieli](#)
- [Näppäimistön tyyppi](#)

## Hiiren asetukset

 >  [Asetukset](#) > [Yleiset](#) > [Ulkoisten laitteiden hallinta](#) > [Syöttölaitteiden hallinta](#) > [Hiiren asetukset](#)

Voit asettaa hiireen seuraavat toiminnot:

- [Ensisijainen painike](#)
- [Osoitt. nopeus](#)

# Tekstinsyöttö virtuaalisella kuvaruutunäppäimistöllä

Syötä tekstiä television kuvaruudulle virtuaalisella näppäimistöllä.



 Televisiosi kuva voi poiketa edellä näytetystä mallista ja alueesta riippuen.

## 1 Ehdotettu teksti

Kun kirjoitat sanan, jota haluat etsiä, tämä toiminto näyttää ehdotuksia, joista voit tehdä valintasi.

## 2 Valinnat

Valitse virtuaalisesta näppäimistöstä  Valittavissa ovat seuraavat asetukset:

 Käytettävissä olevat vaihtoehdot voivat vaihdella suoritettavan toiminnon mukaan.

- Ehdotettu teksti
- Palauta suositellut tekstitiedot
- Ennakoi seuraava merkki (suuntapainikkeita käytettäessä)
- Kieli

## 3 Ennakoi seuraava merkki

Aina, kun kirjoitat virtuaalisella näppäimistöllä jonkin merkin, kuvaruudulla näytetään seuraavat ennakoitut merkit, joista voit valita haluamasi kaukosäätimen suuntapainikkeilla.

## Tekstinsyöttö kaukosäätimen mikrofonin ja virtuaalisen kuvaruutunäppäimistön avulla

Kun kuvaruudulla näytetään virtuaalinen näppäimistö, pidä Samsung Smart Remote -kaukosäätimen -painiketta painettuna, puhu Samsung Smart Remote -kaukosäätimen mikrofoniin ja vapauta painike. Puheesi ilmestyy kuvaruudulle tekstinä.

 Tätä toimintoa ei välttämättä tueta kaikissa malleissa tai kaikilla alueilla.











# Älytoiminnot

Voit käyttää monenlaisia sovelluksia Smart Hub -palvelussa.

## Smart Hub

Näytä kuvaukset Smart Hubin perustoiminnoista.

Smart Hub -sovelluksella voit käyttää Internetin hakutoimintoa, asentaa ja käyttää muita sovelluksia, katsella valokuvia ja videoita tai kuunnella musiikkia ulkoisista tallennuslaitteista ja suorittaa muita toimintoja.

-  Jotkin **Smart Hub** -palveluista ovat maksullisia.
-  Voit käyttää **Smart Hub** -toimintoa vain, jos televisio on yhdistetty Internetiin.
-  **Smart Hub** -sovelluksen kaikkia toimintoja ei välttämättä tueta kaikilla kielillä tai alueilla eikä kaikkien palveluntarjoajien palveluissa.
-  **Smart Hub** -palvelun katkokset saattavat johtua Internet-yhteyden katkeamisesta.
-  Jotta voisit käyttää Smart Hub -palvelua, sinun on hyväksyttävä Smart Hub -palvelusopimus sekä henkilötietojen kerääminen ja käyttö. Jos et hyväksy ehtoja, et voi käyttää lisäominaisuuksia ja -palveluita. Voit näyttää koko [Käyttöehdot ja käytännöt](#) -asiakirjan tekstin siirtymällä kohtaan  >  [Asetukset](#) > [Tuki](#) > [Käyttöehdot ja käytännöt](#). [Yritä nyt](#)
-  Voit perua sopimuksen, jos haluat lopettaa **Smart Hubin** käytön. Jos haluat peruuttaa Smart Hub -palvelusopimuksen, vaikka se onkin pakollinen, valitse [Smart Hubin palautus](#) ( >  [Asetukset](#) > [Tuki](#) > [Itsediagnoosi](#) > [Smart Hubin palautus](#)).

# Ensimmäinen näyttö-kuvaruudun avaaminen

Paina -painiketta.

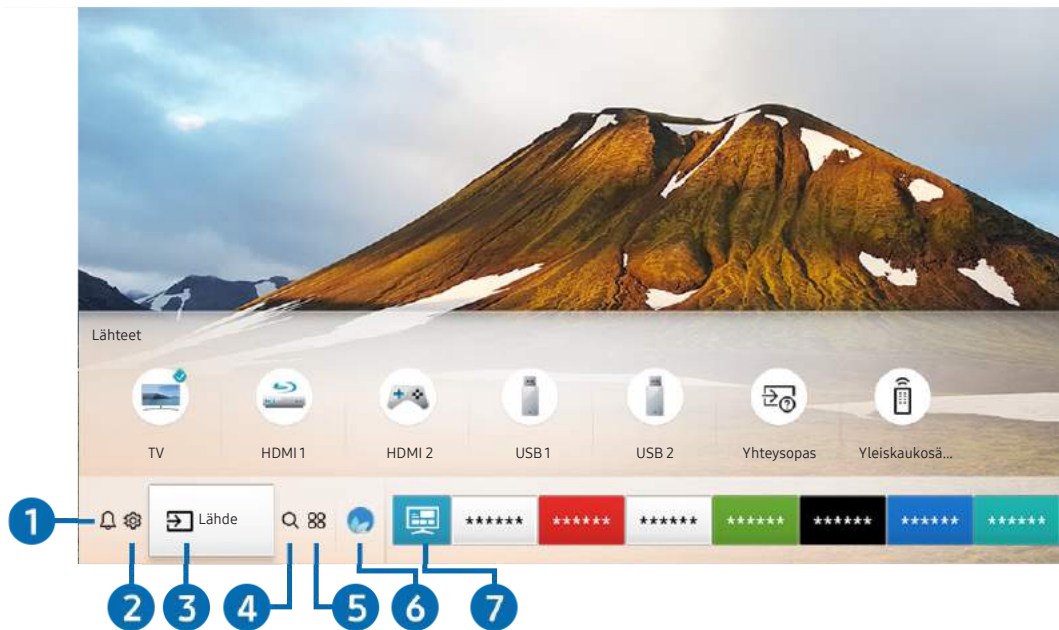



 Televisiosi kuva voi poiketa edellä näytetystä mallista ja alueesta riippuen.

Ensimmäinen näyttö-kuvaruudusta voit helposti käyttää sovelluksia, joita on käytetty aiemmin tai säännöllisesti. Sovelluksia voi myös siirtää tai poistaa näytöstä.

## Ilmoitus

Voit näyttää luettelon ilmoituksista kaikista tapahtumista, jotka tapahtuvat televisiossasi. Ilmoitus ilmestyy kuvaruudulle, kun ajastettu ohjelma alkaa tai kun jokin tapahtuma tapahtuu jossakin rekisteröidyssä laitteessa.

Jos siirrät kohdistimen **Ilmoitus**-alueelle ja painat Valitse-painiketta, ilmoitusikkuna avautuu oikealle ja siinä on seuraavat toiminnot:

-  **Poista kaikki**  
Voit poistaa kaikki ilmoitukset.
-  **Asetukset**
  - Voit valita palvelut, joista haluat ilmoituksia.
  - Kuvaruudulla näytettyjen ilmoitusten yhteydessä kuuluu äänimerkki, jos valitset kohdan **Salli ääni**.

## 2 Asetukset

Kun kohdistus siirretään -kuvakkeeseen, pika-asetuskuvakkeet ilmestyvät valikon yläosaan. Voit asettaa nopeasti usein käytetyt toiminnot kuvakkeita napsauttamalla.

- **Kuvatila**

Voit parantaa katseluelämystä valitsemalla haluamasi kuvatilan. TV-tilaan pääset painamalla Valitse-painiketta. Voit säätää yksityiskohtia painamalla ylöspäin osoittavaa suuntapainiketta ja valitsemalla [Kuvan määrittäminen](#).

- **Äänitila**

Voit optimoida äänenlaadun valitsemalla haluamasi äänitilan. Äänitilaa voit vaihtaa painamalla Valitse-painiketta. Voit säätää yksityiskohtia painamalla ylöspäin osoittavaa suuntapainiketta ja valitsemalla [Taajuuskorjaimen määrittäminen](#).

- **Äänilähtö**

Voit valita, mitä kaiuttimia television äänentoistoon käytetään. Äänilähtöä voit vaihtaa painamalla Valitse-painiketta. Voit yhdistää Bluetooth-kaiuttimen painamalla ylöspäin osoittavaa suuntapainiketta ja valitsemalla [Kaiutinluettelo](#).



Yhdistämistä Bluetooth-kaiuttimeen ei välttämättä tueta kaikissa malleissa tai kaikilla alueilla.

- **Pelitila**

Voit ottaa pelitilan käyttöön optimoidaksesi TV:n asetukset videokonsolin videopelien pelaamiseen esimerkiksi PlayStation™- tai Xbox™-pelikonsolilla. Kytkeäksesi **Pelitila** -tilan päälle tai pois, paina Valitse-painiketta. Voit säätää yksityiskohtaisia valintoja painamalla ylös-suuntapainiketta ja valitsemalla [Siirry Pelitilan asetukset -kohtaan](#).

- **Äänen kieli**

Voit vaihtaa käytettävän äänen kielen. Voit säätää yksityiskohtia painamalla ylöspäin osoittavaa suuntapainiketta ja valitsemalla [Siirry ääniasetuksiin](#).

- **Tekstitys**

Voit näyttää ohjelmissa tekstityksen. Voit ottaa **Tekstitys**-toiminnon käyttöön tai pois käytöstä painamalla Valitse-painiketta. Voit käyttää [Helppokäyttötoimintojen pikanäppäimet](#) -toimintoa painamalla ylöspäin osoittavaa suuntapainiketta ja valitsemalla [Helppokäyttötoimintojen pikanäppäimet](#).

- **PIP**

Käyttäessäsi kytkettyä ulkoista laitetta, voit katsoa televisiolähetystä pienessä kuva kuvassa (PIP) -ikkunassa. Voit säätää yksityiskohtia painamalla ylöspäin osoittavaa suuntapainiketta ja valitsemalla [PIP-määrittäminen](#).



Tätä toimintoa ei välttämättä tueta kaikissa malleissa tai kaikilla alueilla.

- **Uniajastin**

Voit sammuttaa television automaattisesti, kun ennalta asetettu aikaraja on kulunut umpeen.

Asettaaksesi unitilan enintään 180 minuutiksi, paina Valitse-painiketta. Voit määrittää sammutusajastimen tarkemmin painamalla ylöspäin osoittavaa suuntapainiketta ja valitsemalla [Aseta sammutusajastin](#).

 Tätä toimintoa ei välttämättä tueta kaikissa malleissa tai kaikilla alueilla.

- **Verkko**

Voit katsoa verkon ja Internetin tämänhetkistä tilaa. Paina ylöspäin osoittavaa suuntapainiketta ja valitse sitten [Verkon tila](#) tai [Verkkoasetukset](#).

 Voit tuoda kaikki käytettävissä olevat asetusvalikot näkyviin painamalla  [Asetukset](#)-painiketta.

 Tätä toimintoa ei välttämättä tueta kaikissa malleissa tai kaikilla alueilla.

### 3 **Lähde**

Voit valita televisioon kytketyn ulkoisen laitteen.

 Lisätietoja on kohdassa "[Televisioon kytkettyjen ulkoisten laitteiden vaihtaminen](#)".

### 4 **Etsi**

Voit etsiä Smart Hub -palvelusta kanavien, ohjelmien, elokuvien ja sovellusten tietoja.

 Voit käyttää tätä toimintoa vain, jos televisio on yhdistetty Internetiin.

### 5 **APPS**

Voit nauttia monenlaisesta sisällöstä, mukaan lukien uutis-, urheilu- ja säätiedot sekä pelit, asentamalla vastaavat sovellukset televisioon.

 Voit käyttää tätä toimintoa vain, jos televisio on yhdistetty Internetiin.



 Lisätietoja on kohdassa "[Sovellukset-palvelun käyttäminen](#)".

## 6 Ambient mode

Kun **Ambient mode** on käytössä, television kuvaruudussa näytetään kauniita näkymiä, visuaalista tietoa ja ilmoituksia.



Siirry **Ambient mode**-tilaan painamalla -painiketta. Palaa TV-tilaan painamalla -painiketta. Sammuta televisio painamalla -painiketta.

Jos painat -painiketta, kun televisio on sammutettuna, televisio käynnistyy **Ambient mode**-tilaan.

-  Jos käytät jotakin muuta kuin Samsung Smart Remote -kaukosäädintä, **Ambient mode** -tilaan siirtymistä voidaan rajoittaa.
-  Koska tämä toiminto on QLED-televisioiden erikoistoiminto, sitä ei ehkä tueta kaikissa malleissa.
-  Saat lisätietoja **Ambient mode** -toiminnosta kohdasta "Ambient mode-tilan käyttäminen".



## 7 Yleisopas

**Yleisopas** on sovellus, jonka avulla voit etsiä ja katsella esimerkiksi tv-ohjelmia, sarjoja ja elokuvia yhdessä ja samassa paikassa. **Yleisopas** voi suositella mieltymyksiäsi vastaavaa sisältöä ja ilmoittaa uusista sarjoista.

-  Saat lisätietoja **Yleisopas** -toiminnosta kohdasta "Yleisopas-sovelluksen käyttäminen".
-  Kuvat voivat olla epätarkkoja palveluntarjoajasta johtuvista syistä.
-  Tätä toimintoa ei välttämättä tueta kaikissa malleissa tai kaikilla alueilla.

## Taide

Kun et katso TV:tä, tai kun TV on kytketty pois päältä, voit käyttää Taide-tila-toimintoa kuvasisällön, kuten taideteosten tai valokuvien muokkaamiseen, tai sisällön näyttämiseen.

-  Tätä toimintoa tuetaan vain THE FRAME-mallissa.
-  Lisätietoja on laitteen mukana toimitetussa käyttöoppaassa.

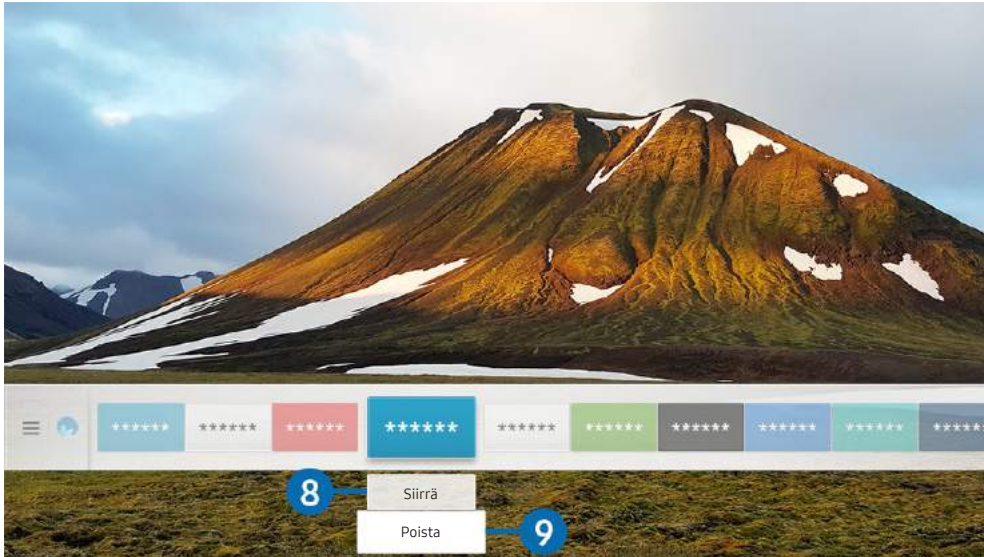

 Televisiosi kuva voi poiketa edellä näytetystä mallista ja alueesta riippuen.

## 8 Kohteen siirtäminen Ensimmäinen näyttö-kuvaruudussa

Valitse siirrettävä sovellus, paina kaukosäätimen alas-painiketta ja valitse sitten **Siirrä**. Siirrä sovellus haluamaasi kohtaan vasemman tai oikean suuntapainikkeen avulla ja paina sitten Valitse-painiketta. Valittu sovellus siirretään aloitusikkunassa.

## 9 Kohteen poistaminen Ensimmäinen näyttö-kuvaruudusta

Valitse poistettava sovellus, paina kaukosäätimen alas-painiketta ja valitse sitten **Poista**. Valittu sovellus poistetaan.

 Voit lisätä usein käyttämäsi sovellukset Ensimmäinen näyttö-kuvaruutuun APPS-toiminnolla. Saat lisätietoja suosikkisovellusten lisäämisestä Ensimmäinen näyttö-kuvaruutuun kohdasta "Ostettujen tai asennettujen sovellusten hallitseminen".

## Smart Hub -sovelluksen käynnistäminen automaattisesti

 >  [Asetukset](#) > [Yleiset](#) > [Älytoiminnot](#) > [Suorita Smart Hub automaattisesti](#) Yritä nyt

Kun asetat [Suorita Smart Hub automaattisesti](#) -asetukseksi [Käytössä](#), televisio näyttää aloitusikkunan automaattisesti, kun se käynnistetään. Voit ottaa tämän toiminnon käyttöön tai pois käytöstä painamalla Valitse-painiketta.

## Viimeksi käytetyn sovelluksen automaattinen käynnistäminen

 >  [Asetukset](#) > [Yleiset](#) > [Älytoiminnot](#) > [Suorita viimeksi käytetty sovellus automaattisesti](#) Yritä nyt

Jos kohdan [Suorita viimeksi käytetty sovellus automaattisesti](#) asetuksena on [Käytössä](#), viimeksi käytetty sovellus käynnistetään automaattisesti, kun käynnistät television. Voit ottaa tämän toiminnon käyttöön tai pois käytöstä painamalla Valitse-painiketta.



 Jotkin sovellukset eivät ehkä tue tätä toimintoa.

## Smart Hub-yhteyden testaaminen

 >  [Asetukset](#) > [Tuki](#) > [Itsediagnoosi](#) > [Käynnistä Smart Hubin yhteystesti](#) Yritä nyt

## Smart Hub -sovelluksen palauttaminen

 >  [Asetukset](#) > [Tuki](#) > [Itsediagnoosi](#) > [Palauta Smart Hub](#) Yritä nyt





 Voit palauttaa Smart Hub -sovelluksen asetukset. Palauta Smart Hub antamalla PIN-koodi. Oletus-PIN-koodi on "0000" (Ranskassa ja Italiassa: "1111"). Voit asettaa PIN-koodin kohdassa  >  [Asetukset](#) > [Yleiset](#) > [Järjestelmänhallinta](#) > [Vaihda PIN-koodi](#).

# Samsung-tilin käyttäminen

Luo Samsung-tili ja hallinnoi sitä.

 >  [Asetukset](#) > [Yleiset](#) > [Järjestelmänhallinta](#) > [Samsung-tili](#) Yritä nyt



## Samsung-tilin luominen ja hallinnointi.

-  Voit näyttää Käyttöehdot ja tietosuojakäytäntö kokonaisuudessaan kohdassa  >  [Asetukset](#) > [Yleiset](#) > [Järjestelmänhallinta](#) > [Samsung-tili](#) > [Oma tili](#) > [Käyttöehdot ja tietosuojakäytäntö](#) kirjaututtuasi sisään Samsung-tiliisi.
-  Voit luoda Samsung-tilin myös osoitteessa <http://account.samsung.com>. Kun tili on luotu, voit käyttää samaa käyttäjätunnusta televisiossa ja Samsungin sivustolla.
-  [Lisää tili](#) näkyy sen mukaan, oletko kirjautuneena Samsung-tiliisi.

## Uuden tilin luominen

 >  [Asetukset](#) > [Yleiset](#) > [Järjestelmänhallinta](#) > [Samsung-tili](#) > [\(Lisää tili\)](#) > [Luo tili](#)

Luo uusi Samsung-tili seuraamalla näytön ohjeita.

-  Lisätietoja käyttöehdoista on kohdassa [Näytä tiedot](#).
-  Voit suojata henkilökohtaiset tietosi valitsemalla [Profiilikuvan valinta ja salasanan antaminen \(vahva suojaus\)](#) salasananakentän alla olevasta kentästä.
-  Jos haluat television kirjautuvan sisään tilillesi automaattisesti aina, kun käynnistät sen, valitse [Kirjaa minut autom. sisään](#).

## Samsung-tilin luominen PayPal-tiliä käyttämällä

 >  [Asetukset](#) > [Yleiset](#) > [Järjestelmänhallinta](#) > [Samsung-tili](#) > [\(Lisää tili\)](#) > [Luo käyttämällä palvelua PayPal](#)

-  Tätä toimintoa ei välttämättä tueta kaikissa malleissa tai kaikilla alueilla.

## Kirjautuminen Samsung-tilille

 >  [Asetukset](#) > [Yleiset](#) > [Järjestelmänhallinta](#) > [Samsung-tili](#) > [Kirjaudu sisään](#)

### Samsung-tilin tietojen muuttaminen ja täydentäminen

 >  [Asetukset](#) > [Yleiset](#) > [Järjestelmänhallinta](#) > [Samsung-tili](#) > [Oma tili](#) > [Muokkaa profiilia](#)

 Jos haluat muuttaa Samsung-tilin tietoja, sinun täytyy ensin kirjautua sisään.

### Televisioon tallennettujen maksutietojen hallinnoiminen

 >  [Asetukset](#) > [Yleiset](#) > [Järjestelmänhallinta](#) > [Samsung-tili](#) > [Oma tili](#) > [Maksutiedot](#)

 Jos haluat hallita maksutietoja, sinun täytyy ensin kirjautua Samsung-tilille.

### Tee Synkronoi Internet -asetukset

 >  [Asetukset](#) > [Yleiset](#) > [Järjestelmänhallinta](#) > [Samsung-tili](#) > [Oma tili](#) > [Synkronoi Internet](#)

Kun kirjautut Samsung-tiliisi ja määrität synkronoinnin Internet-asetukset, voit jakaa suosikkisi, jotka olet rekisteröinyt muilla laitteilla.

 Sinun täytyy kirjautua Samsung-tilillesi, jotta voisit tehdä [Synkronoi Internet](#) -asetukset.





## Samsung-tilin poistaminen televisiosta

 >  [Asetukset](#) > [Yleiset](#) > [Järjestelmänhallinta](#) > [Samsung-tili](#) > [Oma tili](#) > [Poista tili](#)

 Jos haluat poistaa Samsung-tilin tiedot, sinun täytyy ensin kirjautua sisään tilille.

 Vaikka poistat Samsung-tilisi, tilaustasi ei vielä lopeteta. Jos haluat lopettaa Samsung-tilisi tilauksen, avaa Samsung-tilien verkkosivusto (<http://account.samsung.com>).

## Kirjautuminen ulos Samsung-tililtä

Kirjautu ulos Samsung-tililtä siirtämällä aluksi kohdistus tiliisi valinnalla  >  [Asetukset](#) > [Yleiset](#) > [Järjestelmänhallinta](#) > [Samsung-tili](#) ja painamalla sitten Valitse-painiketta. Voit myös ensin valita [Oma tili](#) ( >  [Asetukset](#) > [Yleiset](#) > [Järjestelmänhallinta](#) > [Samsung-tili](#) > [Oma tili](#)) ja sitten [Kirjautu ulos](#).

## Käyttöoikeussopimuksen ja tietosuojakäytännön katselu

 >  [Asetukset](#) > [Yleiset](#) > [Järjestelmänhallinta](#) > [Samsung-tili](#) > [Oma tili](#) > [Käyttöehdot ja tietosuojakäytäntö](#)



 Jos haluat katsella käyttöoikeussopimusta ja tietosuojakäytäntöä, sinun täytyy ensin kirjautua Samsung-tilille.

# Ambient mode-tilan käyttäminen





Tutustu QLED-televisioiden Ambient mode-tilassa käytettävissä oleviin toimintoihin.

## > Ambient mode

Kun **Ambient mode** on käytössä, television kuvaruudussa näytetään kauniita näkymiä, visuaalista tietoa ja ilmoituksia.

Siirry **Ambient mode**-tilaan painamalla -painiketta. Palaa TV-tilaan painamalla -painiketta. Sammuta televisio painamalla -painiketta.

Jos painat -painiketta, kun televisio on sammutettuna, televisio käynnistyy **Ambient mode**-tilaan.

-  Jos käytät jotakin muuta kuin Samsung Smart Remote -kaukosäädintä, **Ambient mode** -tilaan siirtymistä voidaan rajoittaa.
-  Koska tämä toiminto on QLED-televisioiden erikoistoiminto, sitä ei ehkä tueta kaikissa malleissa.
-  Ota - ja -valikot käyttöön valitsemalla ensin sisältö **Ambient mode** -tilassa.



## Ambient mode-tilaan liittyvät kuvaruututilat

- **Ambient mode**

**Ambient mode**-tilassa ollessasi voit määrittää esitettävät visuaaliset tiedot ja nauttia niistä. Tässä tilassa järjestelmä käyttää energiaa vähemmän ja valoisuusanturi säätää kirkkauden automaattisesti.

- Tulee pimeää -tila



**Ambient mode**-tilassa television kuvaruutu mukautuu automaattisesti ympäristön mukaan. Kun ympäristön valaistus vähenee, television kuvaruutu tummenee. Jos ympäristö muuttuu valoisaksi, ennen kuin television kuvaruutu muuttuu kokonaan mustaksi, tai kun kaukosäädintä tai **Puhetoiminto**-toimintoa käytetään, television kuvaruutu palaa **Ambient mode**-tilaan.

 Voit muuttaa **Ambient mode** -tilan automaattista kirkkausasetusta käyttämällä -valintaa **Ambient mode** -selainnäytössä.

 Tässä tilassa televisio on valmiina käsittelemään puheopastusta ja puhekomentoja.



- Musta kuvaruutu -tila

Jos **Ambient mode**-tilassa ympäristö hämärtyy tietylle tasolle, televisio sammuttaa kuvaruudun. Voit ottaa kuvaruudun takaisin käyttöön **Ambient mode** -tilassa painamalla kaukosäätimen -painiketta.

 Voit muuttaa **Ambient mode** -tilan automaattista kirkkausasetusta käyttämällä -valintaa **Ambient mode** -selainnäytössä.

 Tässä tilassa televisio ei käsittele puheopastusta ja puhekomentoja.



- Televisio pois päältä -tila

Kun televisio on sammuneena, pääset **Ambient mode**-tilaan painamalla kaukosäätimen -painiketta. Siirtyäksesi TV-tilaan, kun TV on kytketty pois päältä, paina -painiketta. TV-tilassa voit katsella televisiolähetyksiä tai nauttia liitettyjen ulkoisten laitteiden tarjoamasta sisällöstä.

## Ambient mode-tilan sisällön ja asetusten muuttaminen



 Televisiosi kuva voi poiketa edellä näytetystä mallista ja alueesta riippuen.

Kun painat - tai -painiketta **Ambient mode** -tilassa, **Ambient mode** -selainnäyttö tulee näkyviin. **Ambient mode**-selainnäytössä voit valita sisältöä ja muuttaa **Ambient mode**-tilan asetuksia.

### Ambient mode-tilan sisällön asettaminen

Sisältö näytetään **Ambient mode**-selainikkunan yläosassa ja luokat alaosassa. Siirrä kohdistus haluamasi sisällön kohdalle yläosan sisältöluettelon vasemmalle- ja oikealle-suuntapainikkeilla ja paina sen jälkeen Valitse-painiketta. Valittu sisältö toistetaan **Ambient mode**-näytössä.

Tulevaisuudessa **Ambient mode**-selaimen tulee valittavaksi entistä enemmän sisältöä.

Voit valita seuraavista luokista ja sisällöstä:

- **Sisustus:** Näyttää kuvaruudussa kauniita kuvia.
- **Tietoja:** Näyttää säätietoja, uutisotsikoita ja muita vastaavia tietoja.

 Tätä toimintoa ei välttämättä tueta kaikilla alueilla.

- **Valokuva:** Voit asettaa mobiililaitteeseesi tallennetun kuvan **Ambient mode**-tilan taustakuvaksi. Voit määrittää kuviasi erilaisia asetteluja.

 Käytä mobiililaitteeseesi asennettua SmartThings-sovellusta mobiililaitteessa olevien kuvien tallentamiseen ja tuomiseen televisioon **Ambient mode**-näytössä.

## Ambient mode-tilan yksityiskohtien asettaminen

Siirrä **Ambient mode**-selainnäytössä kohdistin -kuvakkeeseen ja paina sitten Valitse-painiketta. Voit muuttaa seuraavia asetuksia:

- **Kirkkaus:** Säädä **Ambient mode**-tilan kuvaruudun kirkkautta.
- **Värisävy:** Säädä **Ambient mode**-tilan kuvaruudun värejä.
- **Automaattinen kirkkaus:** Muuta **Ambient mode**-tilan automaattisen kirkkauden asetusta.

 Kun tämän toiminnon asetuksena on **Ei käytössä**, kuvaruudun kirkkaus ei säädy automaattisesti ympäristön valoisuuden mukaan.

- **Ympäristön sammutusajastin:** Aseta **Ambient mode**-tilassa käytettävä kuvaruudun automaattinen sammutusaika.

 Jos kaukosäädintä ei käytetä asetetun ajan kuluessa, näyttö sammuu. Voit ottaa kuvaruudun takaisin käyttöön **Ambient mode** -tilassa painamalla kaukosäätimen -painiketta.

## Ambient mode-näytön taustaväri vaihtaminen

Voit vaihtaa **Ambient mode**-näytön taustaväriä siirtämällä kohdistuksen kohtaan  **Ambient mode**-selainikkunassa ja painamalla sen jälkeen Valitse-painiketta. Voit vaihtaa joko taustan väriä tai sen kuviointia. Siirrä kohdistus haluamasi väriin tai kuvion kohdalle ja paina Valitse-painiketta.

 Voit ottaa kuvan seinästä mobiililaitteeseesi asennetulla SmartThings-sovelluksella ja asettaa sen **Ambient mode**-näytön taustakuvaksi.



Kuvalähetysissä ja kuvan optimoinnissa voi esiintyä viiveitä tätä toimintoa käytettäessä.

# Sovellukset-palvelun käyttäminen

Lataa ja käytä erilaisia sovelluksia Smart Hub -palvelussa.

## > APPS

Voit nauttia monenlaisesta sisällöstä, mukaan lukien uutis-, urheilu- ja säätiedot sekä pelit, asentamalla vastaavat sovellukset televisioon.

-  Voit käyttää tätä toimintoa vain, jos televisio on yhdistetty Internetiin.
-  Kun Smart Hub käynnistetään ensimmäistä kertaa, oletussovellukset asennetaan automaattisesti. Oletussovellukset voivat vaihdella alueittain.

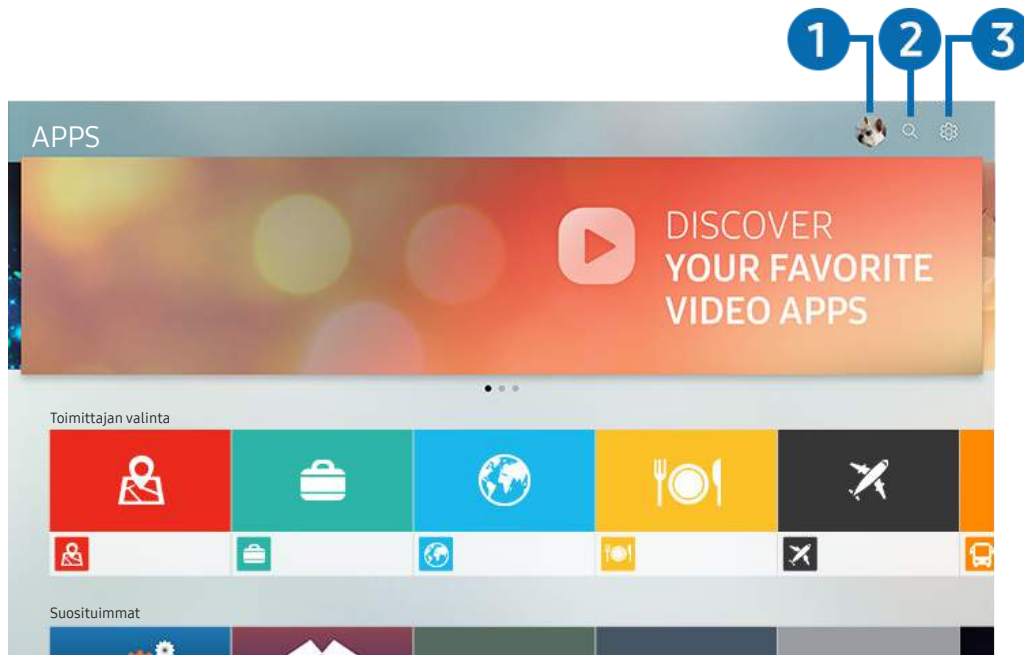

-  Televisiosi kuva voi poiketa edellä näytetystä mallista ja alueesta riippuen.

### **1** Kirjaudu sisään

Siirry **Samsung-tili** -näyttöön luomaan uusi tili tai kirjaudu sisään nykyiseen tiliisi.

### **2** Sovellusten haku

Voit hakea saatavilla olevia sovelluksia.





### **3** Asetukset

Voit hallita asennettuja sovelluksia.

# Sovelluksen asentaminen ja käyttäminen

## Sovelluksen asentaminen





1. Siirry asennettavaan sovellukseen ja paina Valitse-painiketta. Tietokone avautuu.
2. Valitse **Asenna**. Kun asennus on valmis, **Avaa**-valikko tulee näkyviin.
3. Voit käynnistää sovelluksen välittömästi valitsemalla **Avaa**.

-  Näet asennetut sovellukset **Asetukset** -ikkunassa.
-  Jos television sisäisessä muistissa ei ole riittävästi tilaa, voit asentaa jotkin sovellukset USB-laitteelle.
-  Voit käyttää USB-laitteeseen asennettuja sovelluksia ainoastaan silloin, kun kyseinen USB-laite on kytketty televisioon. Jos USB-laite irrotetaan sovelluksen käytön aikana, sovellus suljetaan.
-  Et voi käyttää USB-laitteeseen asennettua sovellusta tietokoneessa tai toisessa televisiossa.

## Sovelluksen käynnistäminen

Voit suorittaa kohdasta **Ladattu sovellus** valitun sovelluksen.

Alla näytetyt kuvakkeet näytetään valitun sovelluksen kuvakkeessa ja ne tarkoittavat seuraavaa:

-  : Sovellus on asennettu USB-laitteelle.
-  : Sovellukseen liittyy salasana.
-  : Sovellus pitää päivittää.
-  : Sovellus tukee peilausta.

# Ostettujen tai asennettujen sovellusten hallitseminen

Valitse  **Asetukset** kohdasta **APPS**. Voit hallita asennettuja sovelluksia.

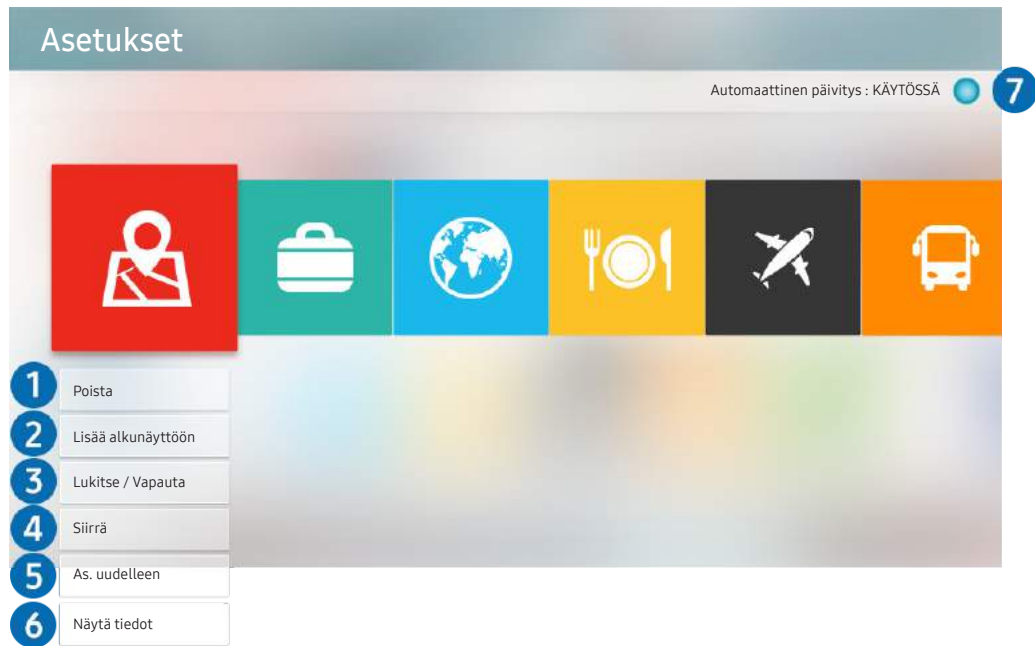

 Televisiosi kuva voi poiketa edellä näytetystä mallista ja alueesta riippuen.

## 1 Sovelluksen poistaminen

1. Siirrä kohdistus poistettavaan sovellukseen.
2. Valitse **Poista**.
3. Valittu sovellus poistetaan.

 Varmista, että myös sovellukseen liittyvät tiedot poistetaan sovelluksen poistamisen yhteydessä.



 Vakiosovellusten asennuksia ei voi poistaa.

## 2 Sovellusten lisääminen Ensimmäinen näyttö-kuvaruutuun

1. Siirrä kohdistus lisättävään sovellukseen.
2. Valitse **Lisää alkunäyttöön**.
3. Kun aloitusikkuna tulee esille, siirrä valittu sovellus haluamaasi paikkaan.
4. Paina Valitse-painiketta.
5. Valitut sovellukset lisätään Ensimmäinen näyttö-kuvaruutuun.

### 3 Sovellusten lukitseminen ja avaaminen

1. Siirrä kohdistus lukittavaan tai vapautettavaan sovellukseen.
2. Valitse [Lukitse / Vapauta](#).
3. Valittu sovellus on lukittu tai lukitsematon.

 Jos haluat lukita sovelluksen tai peruuttaa lukituksen, syötä PIN-koodi. Oletus-PIN-koodi on "0000" (Ranskassa ja Italiassa: "1111"). Voit asettaa PIN-koodin kohdassa  >  [Asetukset](#) > [Yleiset](#) > [Järjestelmänhallinta](#) > [Vaihda PIN-koodi](#).

### 4 Sovellusten siirtäminen

1. Siirrä kohdistus siirrettävään sovellukseen.
2. Valitse [Siirrä](#).
3. Siirrä valittu sovellus haluamaasi sijaintiin.
4. Paina Valitse-painiketta.
5. Valittu sovellus siirretään.

 Tätä toimintoa ei välttämättä tueta kaikissa malleissa tai kaikilla alueilla.

### 5 Sovelluksen asentaminen uudelleen

1. Siirrä kohdistus uudelleenasetettavaan sovellukseen.
2. Valitse [As. uudelleen](#).
3. Uudelleenasetus käynnistyy.

### 6 Sovelluksen tietojen tarkistaminen

1. Siirrä kohdistus tarkistettavaan sovellukseen.
2. Valitse [Näytä tiedot](#).
3. Sovelluksen tietoikkuna avautuu.

### 7 Sovellusten automaattinen päivittäminen

Asennetut sovellukset voidaan päivittää automaattisesti. Jos et halua, että sovellukset päivitetään automaattisesti, aseta [Automaattinen päivitys](#) -asetukseksi [EI KÄYTÖSSÄ](#).

 Automaattinen päivitys on käytettävissä ainoastaan, kun televisio on yhdistetty Internetiin.

## Sovellusten arviointi

Voit arvioida sovelluksen sen tietoikkunassa.

# Galleria-sovelluksen käyttäminen

Katsele valokuvia ja videoita, jotka on synkronoitu Samsung Cloudilla.

 > Galleria

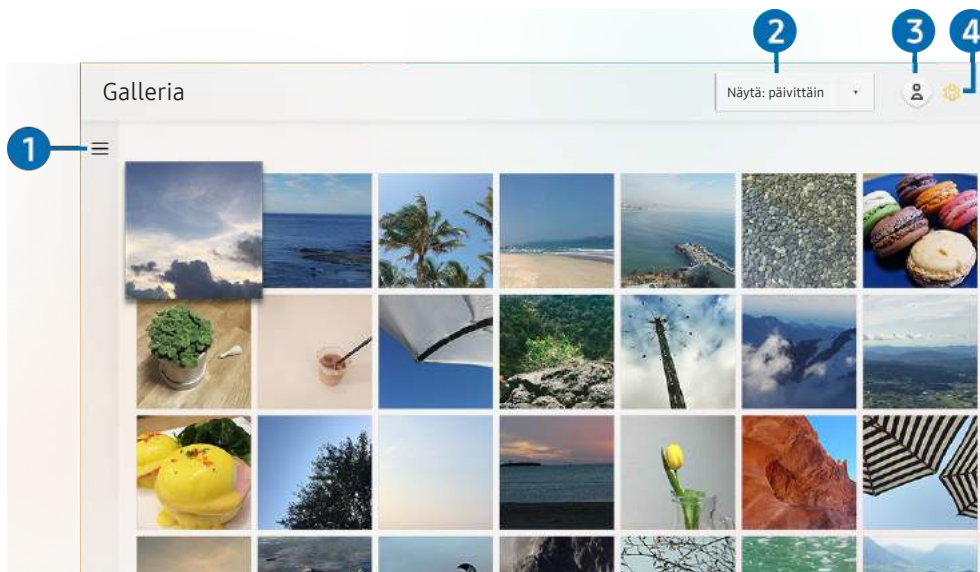

 Televisiosi kuva voi poiketa edellä näytetystä mallista ja alueesta riippuen.

Voit nauttia sisällöstä, joka on synkronoitu Samsung Cloudia tukevan mobiililaitteen kanssa. Käytävissä olevat sisältötyypit ovat valokuvat, videot, tarinat ja muu sisältö, joka on jaettu ryhmiesi kautta.

Jos olet jakanut sisältöä ryhmistäsi, pääset niihin ilmoituksista.

 **Galleria**-sovelluksen käyttö edellyttää Samsung-tilille kirjautumista.

## **1** Avaa luokka

Voit tarkastella Samsung Cloudiin synkronoitua sisältöä luokittain siirtymällä kaukosäätimen suuntapainikkeilla kuvaruudun vasemmassa yläkulmassa olevaan kohtaan .

## **2** **Näytä: päivittäin / Näytä: kuukausittain**

Järjestä sisältö päivämäärän tai kuukauden mukaan.

## **3** Kirjaudu sisään

Siirry **Samsung-tili** -näyttöön luomaan uusi tili tai kirjaudu sisään nykyiseen tiliisi.

## **4** Galleryn asetukset

Rajoita pääsy **Galleria**-sovellukseen suojataksesi yksityisyyttäsi tai tutustu käyttöoikeussopimukseen ja tietosuojakäytäntöön.

# Yleisopas-sovelluksen käyttäminen

Etsi ja katsele esimerkiksi tv-ohjelmia, sarjoja, elokuvia ja urheilua.



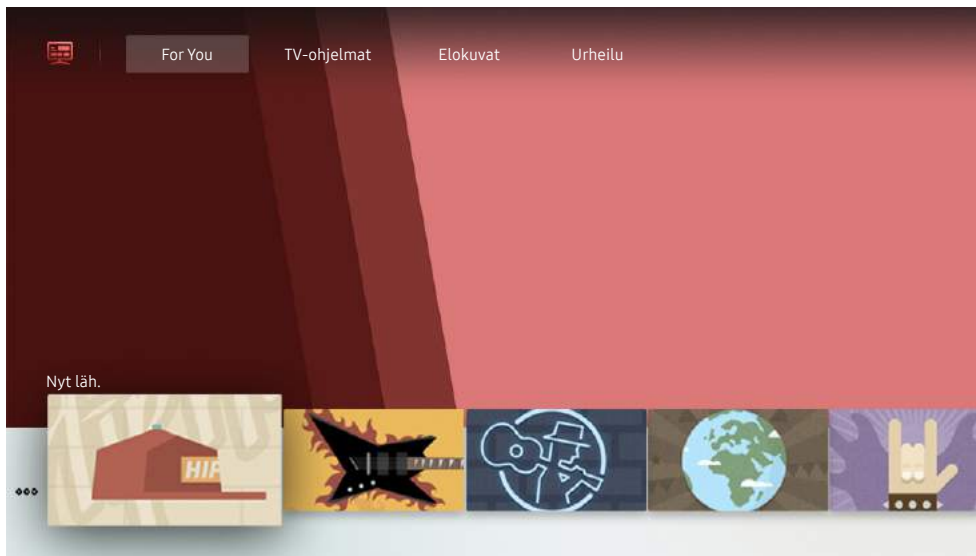



 >  Yleisopas



 Televisiosi kuva voi poiketa edellä näytetystä mallista ja alueesta riippuen.

**Yleisopas** on sovellus, jonka avulla voit etsiä ja katsella esimerkiksi tv-ohjelmia, sarjoja ja elokuvia yhdessä ja samassa paikassa. **Yleisopas** voi suositella mieltymyksiäsi vastaavaa sisältöä ja ilmoittaa uusista sarjoista.

Voit käyttää tätä toimintoa mobiililaitteesi Samsung SmartThings -sovelluksella.

-  Sovellukset on asennettava televisioon, jotta voisit käyttää niiden tarjoamaa sisältöä.
-  Maksullisesta sisällöstä saattaa täytyä maksaa siihen liittyvällä sovelluksella.
-  Osa sisällöstä voi olla rajoitettua verkkosi ehtojen ja maksettujen kanaviesi tilausten mukaan.
-  Lapsilukko on pakollinen, kun lapset käyttävät tätä palvelua.
-  Kuvat voivat olla epätarkkoja palveluntarjoajasta johtuvista syistä.
-  Tätä toimintoa ei välttämättä tueta kaikissa malleissa tai kaikilla alueilla.

# SmartThings-sovelluksen käyttäminen

Seuraa ja määritä älylaitteita, jotka olet yhdistänyt SmartThings-palveluun.

 > SmartThings

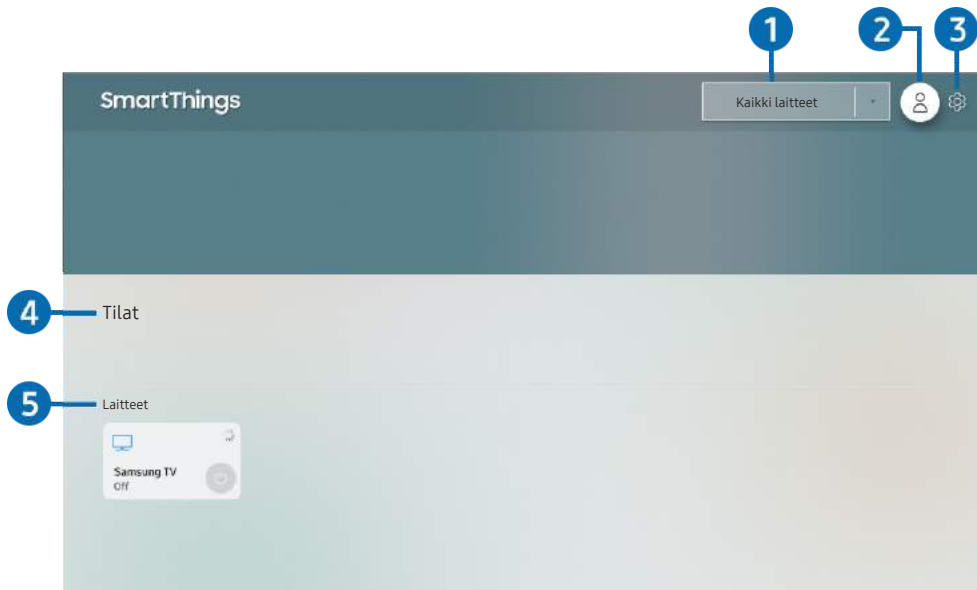

 Televisiosi kuva voi poiketa edellä näytetystä mallista ja alueesta riippuen.

Television kautta voit valvoa ja määrittää älylaitteesi, jotka on yhdistetty SmartThings-palveluun, käyttämällä niihin asennettua SmartThings-sovellusta. Saat halutessasi ilmoituksia älylaitteidesi tiloista.

 Tämän toiminnon käyttö edellyttää Samsung-tilille kirjautumista.

 Tätä toimintoa ei välttämättä tueta kaikissa malleissa tai kaikilla alueilla.

## 1 Sijainnin valintalista

Valitse-painiketta painamalla voit tunnistaa kaikki liitetyt laitteet tai jossakin kohteessa olevat laitteet.

## 2 Kirjaudu sisään

Siirry [Samsung-tili](#) -näyttöön luomaan uusi tili tai kirjaudu sisään nykyiseen tiliisi.

## 3 Asetukset

Kytke yhdistettyjen älylaitteiden ilmoitukset päälle tai pois päältä.

## 4 Tilat

Voit hallita useita laitteita yhdellä komennolla, kun olet asettanut näkymät mobiililaitteen SmartThings-sovelluksella.

 Tilat -toiminto on käytettävissä vain yhdistetyissä älylaitteissa.

## 5 Laitelista

Näytä lista yhdistetyistä älylaitteista ja niiden tiloista.

Voit lisätä uuden laitteen matkapuhelimesi SmartThings-sovelluksella. Katso lisätietoja mobiililaitteesi SmartThings-sovelluksen käyttöoppaasta.

# e-Manual-oppaan käyttö

Lue televisioon tallennettu käyttöopas ja hallitse sitä.

## e-Manual-oppaan käynnistäminen

 >  [Asetukset](#) > [Tuki](#) > [Avaa e-Manual](#)

Voit näyttää televisioon sisäänrakennetun e-Manualin, joka sisältää tietoja television tärkeimmistä ominaisuuksista.

 Voit vaihtoehtoisesti ladata e-Manualin kopion Samsungin sivustolta.

 Sinisellä merkityt sanat (esim. [Kuvatila](#)) viittaavat valikkojen kohtiin.

## Painikkeiden käyttäminen e-Manualissa

- 🔍 (**Etsi**): Avaa hakua vastaava sivu valitsemalla haluamasi kohta hakutuloluettelosta.
- A-Z (**Hakemisto**): Siirry hakusanaan liittyvälle sivulle valitsemalla hakusana.
- ✎ Valikot eivät välttämättä näy kaikilla alueilla.
- ↺ (**Viimeksi katsotut**): Valitse aihe hiljattain näytettyjen aiheiden luettelosta.
- ↗ (**Yritä nyt**): Voit siirtyä aihetta vastaavaan valikkoon ja kokeile toimintoa suoraan.
- 🔗 (**Liitä**): Siirry suoraan alleviivattuun aiheeseen, johon e-Manualin sivulla viitataan.

✎ Joitakin valikkoja ei voi käyttää e-Manualista.

## Internet-oppaan käyttö

Käytä Internetiä televisiossa.

### > Internet

Kun avaat **Internet** in, voit näyttää äskettäin katsotut sivustot tai suosituksia. Voit siirtyä haluamallesi sivustolle suoraan valitsemalla sen.

- ✎ Voit käyttää **Internet** -toimintoa helpommin, jos kytket televisioon näppäimistön ja hiiren.
- ✎ Voit vierittää verkkosivua suuntapainikkeilla.
- ✎ Verkkosivu voi olla erilainen kuin tietokoneessa.
- ✎ Tutustu ennen **Internet**-käyttöä "Lue tämä, ennen kuin käytät Internet -sovellusta" -ohjeeseen.

# Kuvien, videoiden ja musiikin toistaminen

Toista televisioon, USB- tai mobiililaitteisiin, kameroihin, tietokoneisiin yms. tallennettuja mediatiedostoja.

 >  **Lähde** > Kytetty laite Yritä nyt

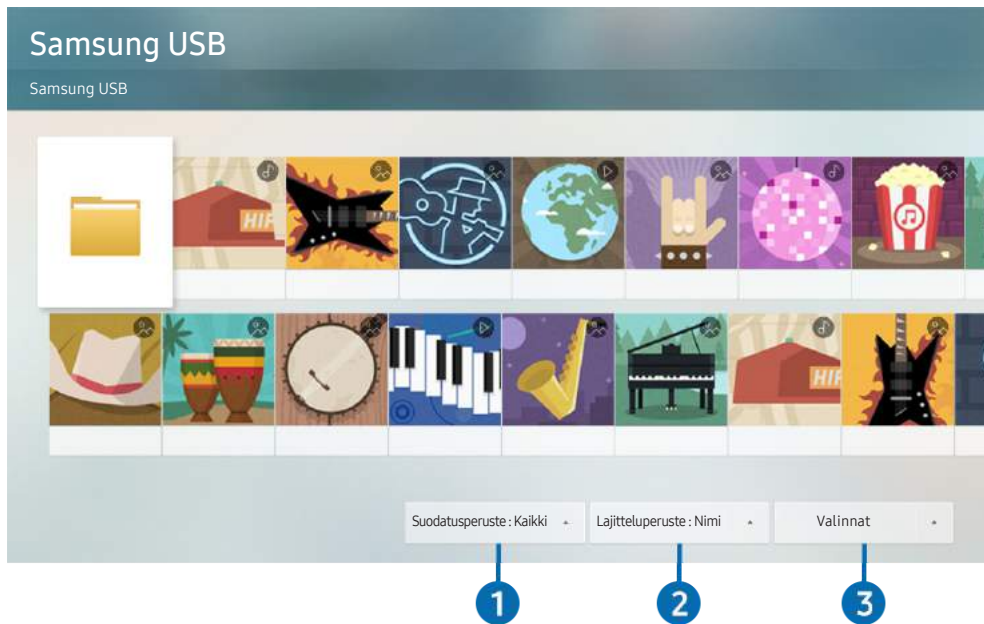

 Televisiosi kuva voi poiketa edellä näytetystä mallista ja alueesta riippuen.

Voit toistaa tallennuslaitteissa, esimerkiksi USB-laitteissa, mobiililaitteissa tai kameroissa olevia mediatiedostoja televisiossa.

 Mediatiedostoja ei voida toistaa, jos televisio ei tue sisältöä tai tallennuslaitetta. Lisätietoja on kohdassa "[Lue tämä ennen valokuva-, video- ja musiikkitiedostojen toistamista](#)".

 Ota tärkeistä tiedostoista varmuuskopio, ennen kuin kytket USB-laitteen televisioon. Samsung ei vastaa vaurioituneista tai hävinneistä tiedostoista.

Voit käyttää tallennuslaitteen mediatiedostoluettelossa seuraavia toimintoja:

## **1** Suodatusperuste

Suodattaa mediasisällön mediatyyppin mukaan.

## 2 Lajitteluperuste

Järjestää tiedostoluettelon.

 Tätä toimintoa ei välttämättä tueta kaikissa ulkoisissa laitteissa.



## 3 Valinnat

Poistaa tai toistaa mediatiedostoluettelosta valitun mediatiedoston. Kun valitset **Päivitä**, sisältöluettelo ladataan uudelleen.

 Voit poistaa vain tallennettua sisältöä. Jos haluat poistaa sisältöä, muuta **Suodatusperuste** -asetukseksi **Tallennettu**.

# Mediatiedostojen toistaminen

## Tietokoneeseen tai mobiililaitteeseen tallennetun multim mediasisällön toistaminen

1. Valitse mediatiedostoja sisältävä laite kohdasta  >  **Lähde**. Laitteeseen tallennettujen mediatiedostojen luettelo avautuu.
2. Valitse luettelosta mediatiedosto.
3. Sisältö toistetaan.

 Lisätietoja painikkeista on kohdassa "Multimediasisällön toiston aikana käytettävissä olevat painikkeet ja toiminnot".

 Tiedostoa ei ehkä voida toistaa sen koodaustavasta tai tiedostomuodosta riippuen. Myös joitakin toimintoja on voitu rajoittaa.

 Televisioon verkon kautta kytkettyjen laitteiden sisältö ei ehkä toistu tasaisesti verkon tiedonsiirto-ongelmien vuoksi. Jos näin käy, käytä USB-laitetta.

 Lisätietoja mobiililaitteeseen kytkemisestä on kohdassa "Yhteyden muodostaminen – Mobiililaitte".

## USB-laitteen multim mediasisällön toistaminen

1. Kytke USB-laite USB-porttiin. Kun esiin ilmestyy viesti, valitse [Selaa](#), niin voit siirtyä nopeasti laitteeseen tallennetun multim mediasisällön luetteloon.
2. Valitse luettelosta toistettava sisältö.
3. Sisältö toistetaan.

## Mobiililaitteen äänen toistaminen television kaiuttimesta Sound Mirroring -toiminnolla

1. Etsi televisio mobiililaitteesi Bluetooth-laiteluettelosta (📶) ja muodosta siihen yhteys.
2. Avaa haluamasi mediatiedosto mobiililaitteessa.
3. Kuulet mobiililaitteen äänen television kaiuttimesta.

 Jotkin televisiomallit eivät saata tukea tätä toimintoa.

 Jos televisio ja kaiutinpalkki on yhdistetty toisiinsa langattomasti, toiminnot saattavat toimia rajoitetusti.



# Puhetoiminto -toiminnon käyttäminen

Hallitse televisiotasi puhumalla Samsung Smart Remote -laitteesi mikrofoniin.



 Tätä toimintoa ei välttämättä tueta kaikissa malleissa tai kaikilla alueilla.

 Tuetut kielet saattavat vaihdella alueen mukaan.

## Puhetoiminto-toiminnon käyttäminen

Pidä -painiketta Samsung Smart Remote laitteessa painettuna, lausu komento ja vapauta sitten -painike. Televisio tunnistaa puhekomennon.

Näytä **Puhetoiminto**-näyttö painamalla -painiketta kerran.

- Kun painat -painiketta ensimmäistä kertaa, **Using Voice Interaction** -painike ilmestyy kuvaruudun alareunaan. Paina Valitse-painiketta. **Using Voice Interaction** -viesti-ikkuna avautuu näyttämään **Puhetoiminto**-toiminnon opetusohjelman.
- Kun painat -painiketta, **Enter Voice Command Guide** -painike ilmestyy kuvaruudun alareunaan. Paina Valitse-painiketta, kun haluat siirtyä **Voice Command Guide** -näyttöön.



## Lisätietoa Voice Command Guide -toiminnosta

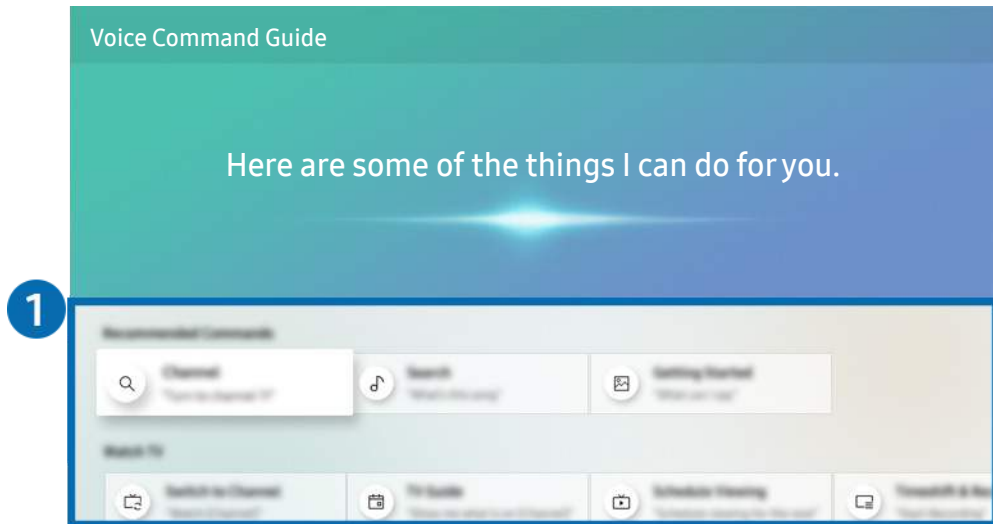

 Televisiosi kuva voi poiketa edellä näytetystä mallista ja alueesta riippuen.



### 1 Voice Command Guide

Opas sisältää ohjeita [Puhetoiminto](#)-toiminnon käyttämiseen äänikomennoilla eri tilanteissa. Siirry haluttuun komento suuntapainikkeella, ja paina sitten Valitse-painiketta. Voit käyttää televisiota eri äänikomennoilla.

 Jos haluat avata [Puhetoiminto](#)-toiminnon opetusohjelman, siirry suuntapainikkeilla kuvaruudun alareunaan ja valitse [Näytä opetusohjelma](#).

# Lue tämä, ennen kuin käytät Puhetoiminto-palveluita

## Puhetoiminto-toiminnon käyttöön liittyvät varotoimenpiteet

- Tuetut puhetoimintojen kielet ja ominaisuudet voivat vaihdella alueittain.
- Jos asetettu kieli ei ole mikään käyttömaan kielistä, osa toiminnoista ei ole käytettävissä.
- **Puhetoiminto** on käytettävissä ainoastaan silloin, kun televisio on yhdistetty Internetiin.
- Vaikka televisio on yhdistetty Internetiin, **Puhetoiminto** -palvelin ei ehkä vastaa palvelinvirheen vuoksi.
- Tämänhetkinen ilmoitettu toiminnallisuus voi muuttua, jos **Puhetoiminto** päivittyy.
- **Puhetoiminto** on käytettävissä vain sitä tukevissa televisioissa, joiden kanssa toimitetaan kaukosäädin, jossa on mikrofoni.
- Symboleja, "-” mukaan lukien, ja erikoismerkkejä ei tueta. Niinpä, jos sana tai lause sisältää numeroita tai symboleita, toiminto ei ehkä toimi oikein.
- Hakutulokset eivät välttämättä ole täydellisiä.
- Jotkin sovellukset voivat olla maksullisia. Siten voit joutua hyväksymään palvelusovelluksen tai sopimuksen.
- Jos haluat vaihtaa kanavaa sanomalla puhekommentona kanavan nimen, suorita ensin toimenpide **Määritä palveluntarjoaja**. Jos **Määritä palveluntarjoaja** on määrittämättä, voit määrittää sen seuraavasta valikosta.
  -  >  **Asetukset** > **Yleiset** > **Käynnistä määrittäminen** **Yritä nyt**
- Voidaksesi käyttää tekstinsyöttötoimintoa ja älykästä hakutoimintoa, sinun on hyväksyttävä ehdot, jotka sallivat kolmansien osapuolten kerätä ja käyttää puhetietojasi.
- **Puhetoiminto**-toiminnon käyttämiseksi sinun pitää:
  - Hyväksy Smart Hub -toiminnon käyttöehdot
  - Hyväksy ohjeistus, joka koskee henkilökohtaisten tietojen keräämistä ja käyttöä Smart Hub -palvelua varten.
  - Hyväksyä henkilökohtaisten tietojen kerääminen ja käyttö interaktiiviseen puhetoimintoon perustuvaa palvelua varten.

## Puhetoiminto-toiminnon käyttöedellytykset

- Puhetoiminnon käytön onnistuminen riippuu puheäänien voimakkuudesta ja äänensäyvystä, ääntämisestä ja ympäristön äänistä (television äänet ja taustamelu).
- Ihanteellinen äänenvoimakkuus puhekomennolle on 75–80 dB.

# Television katselu

Voit käyttää television käyttöä helpottavia toimintoja television katselun aikana. Voit myös muokata kanavaluetteloja tai luoda suosikkikanavaluetteloita.

## Digitaalisten lähetysten lyhyiden tietojen näyttäminen

Näytä kunkin kanavan ohjelmiston yhteenveto.

### Oppaan käyttäminen

 > [Suora TV-lähetys](#) > [Opas](#) Yritä nyt

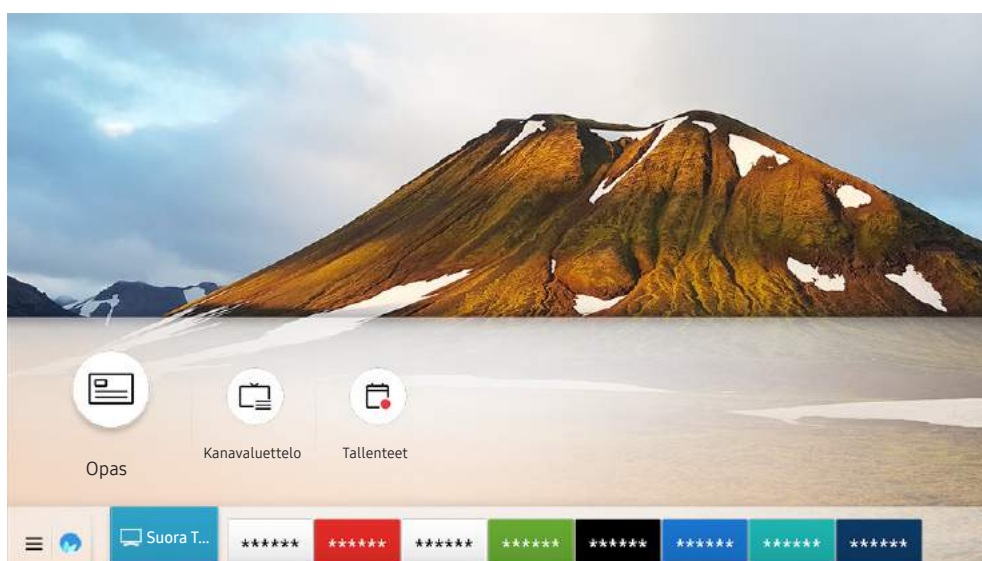



 Televisiosi kuva voi poiketa edellä näytetystä mallista ja alueesta riippuen.

**Opas** -oppaassa voit kunkin kanavan päivittäisen ohjelmiston ja ohjelmatiedot, valita katsottavan ohjelman ja asettaa katsomis- tai tallennusaikataulun.

 **Opas** tulee esille myös, kun painat CH-painiketta katsoessasi televisiota.

 Paina vakiokaukosäätimen GUIDE-painiketta.

 Jos haluat nähdä tietoja analogisista kanavista ja käyttää **Opas**-oppaan analogisten kanavien toimintoja, sinun pitää viimeistellä palveluntarjoajan asetukset käyttöönotossa.

 Jos haluat näyttää **Opas** -oppaan, sinun pitää ensin asettaa television kello ( >  [Asetukset](#) > [Yleiset](#) > [Järjestelmänhallinta](#) > [Aika](#) > [Kello](#)).

Jos haluat käynnistää ajastetun katselun, ajastetun tallennuksen tai muun toiminnon **Opas**-oppaassa mainitulle ohjelmalle, siirrä kohdistin ohjelman kohdalle, pidä kaukosäätimen Valitse-painiketta painettuna ja valitse haluamasi toiminto:

- **Tallenna:** Voit tallentaa ohjelman, jota parhaillaan katsot, tai jollakin toisella kanavalla esitettävän ohjelman.

 Tätä toimintoa ei välttämättä tueta kaikissa malleissa tai kaikilla alueilla.

- **Ajoita katselu:** Voit ajoittaa aikataulun mukaisen ohjelman katselun.

 Tätä toimintoa ei välttämättä tueta kaikissa malleissa tai kaikilla alueilla.

 Saat lisätietoja **Ajoita katselu** -toiminnosta kohdasta "Ajoita katselu-asetukset".

- **Ajoita tallennus:** Voit ajoittaa aikataulun mukaisen ohjelman tallennuksen.

 Tätä toimintoa ei välttämättä tueta kaikissa malleissa tai kaikilla alueilla.

 Saat lisätietoja tallennuksesta tai **Ajoita tallennus** -toiminnosta kohdasta "Ohjelmien tallentaminen".

- **Muokkaa tallennusaikaa:** Voit muuttaa aikataulun mukaisten ohjelmien tallennusten aloitus- ja päättymisajat.



 Tätä toimintoa ei välttämättä tueta kaikissa malleissa tai kaikilla alueilla.

- **Pysäytä:** Voit lopettaa käynnissä olevan tallennuksen.

- **Peruuta ajoitettu katselu / Peruuta ajoitettu tallennus:** Voit peruuttaa ajastettuja katseluja ja tallennuksia.

 Tätä toimintoa ei välttämättä tueta kaikissa malleissa tai kaikilla alueilla.

- **Näytä tiedot:** Voit näyttää haluamasi ohjelman tarkemmat tiedot. Tiedot voivat olla erilaisia eri lähetyssignaaleille. Jos ohjelman mukana ei toimiteta tietoja, tässä ei näy mitään.

Siirtyminen **Kanavasuo datin**- tai **Aikataulun hallinta** -näyttöön: Paina  - tai  -painiketta. (Jos kaukosäätimen painike on , paina sitä kaksi kertaa.)

- **Kanavasuo datin:** Voit näyttää **Kanavaluettelo**-valikossa luokitellut kanavat ja ohjelmat niiden tyyppin mukaisesti.

- **Aikataulun hallinta:** **Aikataulun hallinta**- tai **Tallennuksen ja aikataulun hallinta** -näyttö tulee näkyviin.







- **Ant.tyyppi:** Voit vaihtaa vastaanotettavaa lähetyssignaalia.

 Tätä toimintoa ei välttämättä tueta kaikilla vastaanotettavilla lähetyssignaaleilla.

 Tätä toimintoa ei välttämättä tueta kaikissa malleissa tai kaikilla alueilla.

# Ohjelmien tallentaminen

Tallenna parhaillaan lähetettäviä tai tulevia ohjelmia USB-laitteeseen videonauhurin sijaan.



-  Lue kaikki varotoimenpiteitä koskevat ohjeet ennen tallennustoiminnon käyttöä. Katso lisätietoja kohdasta "[Ennen kuin käytät Tallennus- ja Timeshift-toimintoja](#)".
-  Voit tallentaa vain antenniverkon kautta vastaanotettavia ohjelmia.
-   Näkyy tallennukseen ajastettujen ohjelmien ja kanavien vieressä.
-  Tätä toimintoa ei välttämättä tueta kaikissa malleissa tai kaikilla alueilla.
-  Jos valitset  > [Suora TV-lähetys](#), kun mitään USB-laitetta ei ole kytkettynä, [Aikataulun hallinta](#) -näyttö tulee näkyviin [Tallenteet](#)-näytön tilalle.

## Ohjelmien tallentaminen

### Suoran ja ajastetun tallennuksen asetusten käyttäminen ohjelmaoppaan näytössä

- **Pikatalennus**  
Valitse suora ohjelma [Opas](#)-näytöstä ja pidä Valitse-painiketta painettuna. Aloita sitten tallennus valitsemalla pikavalikosta [Tallenna](#).
- **Ajoita tallennus**  
Valitse myöhemmin lähetettävä ohjelma, paina Valitse-painiketta ja valitse sitten [Ajoita tallennus](#), jos haluat ajastaa myöhemmin lähetettävän ohjelman tallennuksen.

### Suoran ja ajastetun tallennuksen asetusten käyttäminen ohjelmaa katsottaessa

- **Pikatalennus**  
Tallennus käynnistyy, kun painat lähetyksen katselun aikana ensin  - tai  -painiketta, sen jälkeen Valitse-painiketta ja valitset sitten [Tallenna](#).
- **Ajoita tallennus**  
Näytä ohjelman tietokikkuna painamalla Valitse-painiketta katselun aikana. Valitse ajastettava ohjelma vasemmalla tai oikealla suuntapainikkeella. Paina Valitse-painiketta ja valitse sitten [Ajoita tallennus](#), jos haluat ajastaa myöhemmin lähetettävän ohjelman tallennuksen.

## Videon tallennuksen ajastaminen päivämäärän ja ajan antamisen jälkeen

 > [Suora TV-lähetys](#) > [Aikataulun hallinta](#) tai [Tallenteet](#) > [Aikataulut](#) > [Lisää tallennus](#)

Jos haluat ajastaa tallennuksen, aseta tallennettavan ohjelman asetukset [Antenni](#), [Kanava](#), [Toisto](#), [Pvm](#), [Aloitusaika](#) ja [Päättymisaika](#) ja valitse sitten [Tallenna](#).

 Tarkista aika kohdasta  >  [Asetukset](#) > [Yleiset](#) > [Järjestelmänhallinta](#) > [Aika](#) > [Kello](#).

 Valikot eivät välttämättä näy kaikissa malleissa tai kaikilla alueilla.

## Ajastetun tallennuksen luettelon hallinta

 > [Suora TV-lähetys](#) > [Aikataulun hallinta](#) tai [Tallenteet](#) > [Aikataulut](#)

Voit muuttaa ajastetun tallennuksen tietoja tai peruuttaa ajastettuja tallennuksia.

 Valikot eivät välttämättä näy kaikissa malleissa tai kaikilla alueilla.

 [Ajoita tallennus](#)- ja [Ajoita katselu](#) -toiminnoilla voidaan asettaa yhteensä enintään 30 tallennusta kerralla.

## Ajastetun tallennuksen ajan asettaminen

 > [Suora TV-lähetys](#) > [Aikataulun hallinta](#) tai [Tallenteet](#) > [Aikataulut](#) > [Muokkaa](#)

Voit asettaa ajastetun tallennuksen alku- ja loppuajat. Voit asettaa alkuajaksi 10 minuuttia ennen ohjelman alkamista ja loppuajaksi 10 minuuttia ohjelman loppumisen jälkeen.

 Valikot eivät välttämättä näy kaikissa malleissa tai kaikilla alueilla.

## Ajastetun tallennuksen peruuttaminen

 > [Suora TV-lähetys](#) > [Aikataulun hallinta](#) tai [Tallenteet](#) > [Aikataulut](#) > [Poista](#)

 Valikot eivät välttämättä näy kaikissa malleissa tai kaikilla alueilla.

## Ajastettujen tallennusten tarkistaminen

 > [Suora TV-lähetys](#) > [Aikataulun hallinta](#) tai [Tallenteet](#) > [Aikataulut](#) > [Näytä tiedot](#)

 Valikot eivät välttämättä näy kaikissa malleissa tai kaikilla alueilla.

## Tallennettujen ohjelmien katselminen

 > [Suora TV-lähetys](#) > [Aikataulun hallinta](#) tai [Tallenteet](#) > [Tallenteet](#)

Valitse luettelosta tiedosto, jossa haluamasi tallenne on. Tiedosto toistetaan.

 Näytetyt painikkeet vaihtelevat toistettavan tiedoston mukaisesti. Lisätietoja ohjauspainikkeista on kohdassa "[Ohjelman tallennuksen tai Timeshift-toiminnon aikana käytettävissä olevat painikkeet ja toiminnot](#)".

 Valikot eivät välttämättä näy kaikissa malleissa tai kaikilla alueilla.

## Myöhemmin lähetettävän ohjelman tallennuksen asettaminen

 > [Suora TV-lähetys](#) > [Aikataulun hallinta](#) tai [Tallenteet](#) > [Asetukset](#)



- **Aloita tallennus aikaisin:** Voit asettaa tallennuksen alkamaan ennen ohjelmaoppaassa ilmoitettua aloitusaikaa.
- **Jatka tallennusta pidempään:** Voit asettaa tallennuksen päättymään ohjelmaoppaassa ilmoitetun päättymisajan jälkeen.
- **Symbolitiedot:** Kertoo ajastusten hallinnan symbolien ja kuvakkeiden merkityksen.

 Valikot eivät välttämättä näy kaikissa malleissa tai kaikilla alueilla.

## Ajoita katselu-asetukset

Aseta televisio näyttämään tietty kanava tai ohjelma tiettyä ajankohtana.

 Ajastetusti katseltaviksi asetettujen ohjelmien viereen ilmestyy -kuvake.

 Jotta voi ajastaa katselun, sinun on ensin asetettava television kello ( >  [Asetukset](#) > [Yleiset](#) > [Järjestelmänhallinta](#) > [Aika](#) > [Kello](#)).

## Kanavan ajastetun katselun asettaminen

### Ajastetun katselun asetusten käyttäminen ohjelmaoppaan näytössä

Valitse [Opas](#)-näytöllä ohjelma, jota haluat katsella, paina Valitse-painiketta ja valitse sitten [Ajoita katselu](#) esille tulevasta ponnahdusikkunasta.

## Ajastetun katselun asetusten käyttäminen ohjelman tietoikkunassa

Paina Valitse-painiketta television katselun aikana. Ohjelmatietoikkuna avautuu. Valitse myöhemmin lähetettävä ohjelma vasemmalla tai oikealla suuntapainikkeella. Pidä Valitse-painiketta painettuna ja valitse sitten [Ajoita katselu](#) ajastaaksesi ohjelman katselun.

## Ajastetun katselun käyttäminen ohjelmien katseluun tiettyinä aikoina ja tiettyinä päivinä

 > [Suora TV-lähetys](#) > [Aikataulun hallinta](#) tai [Tallenteet](#) > [Aikataulut](#) > [Lisää katselu](#)

Ajasta katselu asettamalla tallennettavalle ohjelmalle [Antenni](#), [Kanava](#), [Toisto](#), [Pvm](#) ja [Aloitusaika](#) ja valitse sitten [Tallenna](#).

Tarkista aika kohdasta  >  [Asetukset](#) > [Yleiset](#) > [Järjestelmänhallinta](#) > [Aika](#) > [Kello](#).

 Valikot eivät välttämättä näy kaikissa malleissa tai kaikilla alueilla.

## Ajastetun katselun muokkaaminen

 > [Suora TV-lähetys](#) > [Aikataulun hallinta](#) tai [Tallenteet](#) > [Aikataulut](#)

 [Ajoita katselu](#)- ja [Ajoita tallennus](#) -toiminnoille voidaan asettaa yhteensä enintään 30 istuntoa.

 Valikot eivät välttämättä näy kaikissa malleissa tai kaikilla alueilla.

## Ajastetun katselun ajan asettaminen

 > [Suora TV-lähetys](#) > [Aikataulun hallinta](#) tai [Tallenteet](#) > [Aikataulut](#) > [Muokkaa](#)

Voit asettaa ajastetun katselun aloitusajan. Jos valitset ohjelman [Opas](#)-oppaasta, [Aloitusaika](#) on mahdollista asettaa enintään 10 minuutin päähän ohjelman alkujasta.

 Valikot eivät välttämättä näy kaikissa malleissa tai kaikilla alueilla.

## Ajastetun katselun peruminen

 > [Suora TV-lähetys](#) > [Aikataulun hallinta](#) tai [Tallenteet](#) > [Aikataulut](#) > [Poista](#)

 Valikot eivät välttämättä näy kaikissa malleissa tai kaikilla alueilla.

## Ajastettujen katselujen tarkistaminen



 > [Suora TV-lähetys](#) > [Aikataulun hallinta](#) tai [Tallenteet](#) > [Aikataulut](#) > [Näytä tiedot](#)







 Valikot eivät välttämättä näy kaikissa malleissa tai kaikilla alueilla.

# Timeshift -toiminnon käyttäminen

Toista, pysäytä tai kelaata televisiolähetystä taaksepäin.



Voit pysäyttää televisiolähetysten ja kelaata sitä taaksepäin **Timeshift**-toiminnon avulla. Kun tämä toiminto otetaan käyttöön, **Lähetys** otetaan pois käytöstä. **Yritä nyt**

Jos haluat aktivoida **Timeshift**-toiminnon television katselun aikana, paina ensin - tai -painiketta, sen jälkeen Valitse-painiketta ja valitse sitten **Timeshift** tai paina -painiketta.

-  Kun **Timeshift** on käytössä, jotkin valikon  >  **Asetukset** > **Lähetys** toiminnot eivät ole käytettävissä.
-  Timeshift-toiminto edellyttää, että televisioon on kytketty USB-laite tallennusta varten.
-  Lue kaikki varotoimenpiteitä koskevat ohjeet ennen Timeshift-toiminnon käyttöä. Lisätietoja on kohdassa "Ennen kuin käytät Tallennus- ja Timeshift-toimintoja".
-  Tätä toimintoa ei välttämättä tueta kaikissa malleissa tai kaikilla alueilla.

## Ohjelman tallennuksen tai Timeshift-toiminnon aikana käytettävissä olevat painikkeet ja toiminnot

Näyttää käytettävissä olevat painikkeet ja toiminnot ja kuinka niitä käytetään ohjelmaa tallennettaessa tai Timeshift-toiminnossa.

-  Käytettävissä olevat painikkeet ja toiminnot voivat vaihdella eri toiminnoissa.
-  Tätä toimintoa ei välttämättä tueta kaikissa malleissa tai kaikilla alueilla.

Kun painat alaspäin osoittavaa suuntapainiketta, hallintapalkki tulee näkyviin ja seuraavat vaihtoehdot ovat käytettävissä:

- **Muokkaa tallennusaikaa**

Voit määrittää ohjelmasta tallennettavan ajanjakson.

-  Tämä toiminto on käytettävissä vain ohjelman tallennuksen aikana.

- **Tallenna**

Voit siirtyä Timeshift-toiminnosta tallennustoimintoon. Jos siirryt tallennustoimintoon, voit liittää Timeshift-toiminnolla tallennetun sisällön uuteen tallennukseen.

-  Tämä toiminto on käytettävissä vain, jos Timeshift-toiminto on käynnissä.

- **Siirry suoraan TV-läh.**

Palaa ohjelman nykyhetkeen, kun tallennus tai Timeshift-toiminto toistaa ohjelman aiempaa kohtausta.

- **Pys. tallennus / Pysäytä Timeshift**

Lopettaa tallennuksen tai Timeshift-toiminnon.

- **Tietoja**

Avaa ohjelmatietokkunan ohjelmasta, jota tallennus tai Timeshift-toiminto koskee.

- **Tauko / Aloita**

Voit käyttää seuraavia toimintoja videon ollessa pysäytettynä. Huomaa, että televisio ei toista ääntä, kun video on pysäytetty.

- **Hitaasti taaksepäin** tai **Hitaasti eteenpäin**: Voit toistaa videon hidastettuna (1/8, 1/4, 1/2) taakse- tai eteenpäin valitsemalla << tai >>. Voit lisätä eteen- tai taaksepäin kelausnopeutta kolmiportaisesti painamalla painiketta toistuvasti. Voit palata normaalinopeuteen valitsemalla ▶.



Kun **Hitaasti taaksepäin** -toiminto on aktivoituna, näet eron nykyisen tallennusajan ja nykyisen kelausajan välillä.

- **Siirry taaksepäin / siirry eteenpäin**

Siirrä kohdistus toistonhallintapalkkiin painamalla ylös-painiketta ja siirry videossa eteen- tai taaksepäin 10 sekunnin jaksoissa painamalla vasemmalle- tai oikealle-suuntapainiketta toistonhallintapalkissa.



Kun taaksepäinsiirto on käytössä, näet eron nykyisen tallennusajan ja taaksepäinkelausajan välillä.

- **Pikakelaus taaksepäin / Pikak. eteenpäin**



Tämä toiminto ei ole käytettävissä parhaillaan lähetettävän ohjelman katselun aikana.



# Kanavaluettelo-oppaan käyttö

Vaihda kanavaa tai näytä muiden digitaalisten kanavien ohjelmat.

 > [Suora TV-lähetys](#) > [Kanavaluettelo](#)

[Kanavaluettelo](#) -toiminnolla voidaan vaihtaa kanava tai tarkistaa ohjelmat muilta digitaalisilta kanavilta television katselun aikana. Paina vakiokaukosäätimen CH LIST-painiketta.

[Kanavaluettelo](#) -näytössä on seuraavat kuvakkeet:

-  : Suosikkikanava
-  : Lukittu kanava.

Jos painat [Kanavaluettelo](#)-ikkunaa katsoessasi oikeaa suuntapainiketta, käyttöön tulevat seuraavat toiminnot:

- [Kaikki](#)

Näyttää automaattisesti haettujen kanavien luettelon.

- [TV PLUS](#)

Kun televisio on Internet-yhteydessä, voit koska tahansa katsoa suosittuja ohjelmia tai kunkin teeman huippukohtia virtuaaliselta kanavalta. Aivan kuten tavanomaiset kanavatkin, televisio näyttää päivittäisen ohjelma-aikataulun [TV PLUS](#) -toiminnolle.

 Tätä toimintoa ei välttämättä tueta kaikissa malleissa tai kaikilla alueilla.

- [Suosikit](#)

Näyttää asetukset [Suosikit 1](#) – [Suosikit 5](#).

- [Kanavatyyppi](#)

Järjestää luettelon niin, että siinä näytetään vain valituntyyppiset kanavat. [Kanavatyyppi](#)-asetus on kuitenkin käytettävissä vain sellaisilla kanavilla, joilla on tyyppitiedot.

 Tätä toimintoa ei välttämättä tueta kaikilla vastaanotettavilla lähetyssignaaleilla.

- [Lajittelu](#)

Lajittele luettelo kriteerin [Numero](#) tai kriteerin [Nimi](#) mukaan.

 Tämä asetusta on käytettävissä vain digitaalisilla kanavilla eikä sitä aina näytetä.

- [Antenni, Kaapeli](#) tai [Satelliitti](#)

Voit valita seuraavista: [Antenni](#), [Kaapeli](#) ja [Satelliitti](#).

 Tätä toimintoa ei välttämättä tueta kaikilla vastaanotettavilla lähetyssignaaleilla.



 Tätä toimintoa ei välttämättä tueta kaikissa malleissa tai kaikilla alueilla.

# Kanavien muokkaaminen

Muokkaa televisioon tallennettuja kanavia.

 > [Suora TV-lähetys](#) > [Kanavaluettelo](#) > [Kaikki](#) > [Muokkaa kanavia](#)

[Muokkaa kanavia](#) -ikkunan kuvakkeilla on seuraavat merkitykset:

-  : Suosikkikanava
-  : Lukittu kanava.

## Tallennettujen kanavien poistaminen

Jos haluat poistaa kanavan, valitse se [Muokkaa kanavia](#) -näytössä ja valitse sitten [Poista](#). Poistettuja kanavia ei näytetä [Kanavaluettelossa](#).

## Tallennettujen kanavien muokkaaminen

Voit käyttää alla kuvattuja toimintoja valitsemalla [Kaikki](#) > [Muokkaa kanavia](#).

- Kanavan lukitseminen tai vapauttaminen

Kun olet valinnut kohdekanavan [Muokkaa kanavia](#) -ikkunassa, valitse [Lukko](#) tai [Lukituksen poisto](#). Valittu kanava lukitaan tai sen lukitus poistetaan. Lukittua kanavaa ei voi katsoa.

 Jos haluat asettaa salasanan, aseta  >  [Asetukset](#) > [Lähetys](#) > [Käytä kanavalukitusta](#) tilaan [Käytössä](#).

 Lisätietoja salasanan asettamisesta on kohdassa "[Salasanan asettaminen](#)".

- Kanavan nimen vaihtaminen

Kun olet valinnut muutettavan kanavan [Muokkaa kanavia](#) -ikkunassa, voit muuttaa sen nimen valitsemalla [Nimeä kanava uud..](#)

 Tämä toiminto on käytettävissä vain valituilla kanavilla.

 Tämä toiminto on käytettävissä vain analogisille lähetyksille.

- [Vaihda numero](#)

Kun olet valinnut muutettavan kanavan [Muokkaa kanavia](#) -ikkunassa, valitse [Vaihda numero](#) muuttaaksesi kanavan numeroa.

 Tätä toimintoa ei välttämättä tueta kaikissa malleissa tai kaikilla alueilla.

 Kun kanavanumero on vaihdettu, kyseisen kanavan kanavatiedot eivät päivity automaattisesti.

- **Palauta TV PLUS**

Voit hakea uudelleen ja tallentaa vastaanotetut **TV PLUS** -kanavat.



Jos televisiossa on **TV PLUS** -kanavia tallennettujen kanavien poistamisen jälkeen, järjestelmä tallentaa uudet kanavat.



Jos televisioon on jo tallennettu **TV PLUS** -kanavia, **Palauta TV PLUS** poistaa olemassa olevan luettelon ja tallentaa uudet kanavat.



Tätä toimintoa ei välttämättä tueta kaikissa malleissa tai kaikilla alueilla.

## Oman suosikkiluettelon luominen

Aseta usein katsottuja kanavia suosikeiksi.

Suosikkikanavat on merkitty **Muokkaa kanavia**- ja **Kanavaluettelo**-näytöissä ♥-merkillä. Voit luoda jopa viisi suosikkiluetteloa, joten perheenjäsenesi voivat luoda omat henkilökohtaiset suosikkiluettelonsa.

### Kanavien tallentaminen suosikeiksi



> **Suora TV-lähetys** > **Kanavaluettelo**

1. Paina kaukosäätimen oikealle-suuntapainiketta.
2. Valitse **Suosikit**.
3. Valitse yksi viidestä suosikkiluettelosta.
4. Avaa **Muokkaa suos.**.
5. Valitse suosikkiluetteloön lisättävä kanava.
6. Valitse -kuvake.

Valittu kanava tallennetaan suosikkiluetteloön.

### Vain Suosikit-luetteloissa olevien kanavien katseleminen ja valitseminen



> **Suora TV-lähetys** > **Kanavaluettelo**

1. Paina kaukosäätimen oikealle-suuntapainiketta.
2. Valitse **Suosikit**.
3. Valitse haluamasi näytön viidestä suosikkiluettelosta.

Valittuun suosikkiluetteloön tallennetut kanavat tulevat esille.



Vain tallennettuja kanavia sisältävät suosikkiluettelot näyttävät kanavia.

# Suosikkiluettelon muokkaaminen

Käytä television katselun aikana käytettävissä olevia toimintoja.

 > [Suora TV-lähetys](#) > [Kanavaluettelo](#)

Paina kaukosäätimen oikeaa suuntanäppäintä ja valitse sitten [Suosikit](#) > [Suosikit 1 - Suosikit 5](#) > [Muokkaa suos.](#).  
[Muokkaa suos.](#)-ikkuna avautuu.

## Kanavien lisääminen suosikkiluetteloon

Valitse lisättävät kanavat ja valitse -kuvake. Valitut kanavat lisätään suosikkeihin.

## Kanavien poistaminen suosikkiluettelosta

Valitse kanavia suosikkiluettelosta ja valitse sitten -kuvake.

## Suosikkiluettelon järjestäminen uudelleen

Valitse yksi tai useampi kanava ja valitse sitten [Vaihda järj.](#). [Vaihda järj.](#) korostetaan. Aseta kanavien uusi paikka painamalla ylös- ja alaspäin osoittavia suuntapainikkeita. Vahvista kanavien uusi paikka painamalla Valitse-painiketta.

## Suosikkiluettelon nimeäminen uudelleen

Valitse suosikkiluettelo, jonka haluat nimetä uudelleen ja valitse sitten [Nimeä suosikit uud.](#). Anna uusi nimi esiin ilmestyvän näyttönäppäimistön avulla ja valitse [Valmis](#).

# Televisionkatselua tukevat toiminnot

Käytä digitaalisten tai analogisten kanavien tukemia toimintoja.

## Lähetysignaalin vaihtaminen

 > [Suora TV-lähetys](#) > [Kanavaluettelo](#)

Kun olet painanut kaukosäätimen oikeaa suuntapainiketta ja sitten siirtänyt kohdistimen vaihtoehtoon [Antenni](#) tai [Kaapeli](#), paina Valitse-painiketta.

 Tätä toimintoa ei tarvita, jos televisioon on kytketty kaapeli- tai satelliittivastaanotin.

## Saatavilla olevien kanavien hakeminen

 >  [Asetukset](#) > [Lähetys](#) > [\(Automaattisen virityksen asetukset\)](#) > [Automaattinen viritys](#)

 Tätä toimintoa ei välttämättä tueta kaikissa malleissa tai kaikilla alueilla.

 Jos televisioon on kytketty kaapeli- tai satelliittivastaanotin, tätä ei tarvitse tehdä.

 DVB-T2-järjestelmää ei välttämättä tueta kaikilla alueilla.

 [Automaattisen virityksen asetukset](#) -vaihtoehtoa ei välttämättä ole kaikissa malleissa tai kaikilla alueilla.

## Kaapeliverkon hakuasetuksen valitseminen

 >  [Asetukset](#) > [Lähetys](#) > [\(Automaattisen virityksen asetukset\)](#) > [Kaapelihaun asetukset](#)

Asettaa kaapeliverkon hakuun sellaisia lisäasetuksia kuin taajuus ja symbolinopeus.

 Tätä toimintoa ei välttämättä tueta kaikissa malleissa tai kaikilla alueilla.

 [Automaattisen virityksen asetukset](#) -vaihtoehtoa ei välttämättä ole kaikissa malleissa tai kaikilla alueilla.

## Saatavilla olevien kanavien hakeminen valmiustilassa

 >  [Asetukset](#) > [Lähetys](#) > [\(Automaattisen virityksen asetukset\)](#) > [Automaattinen viritys valmiustilassa](#)

Hae kanavia automaattisesti, kun televisio on valmiustilassa.

 Tätä toimintoa ei välttämättä tueta kaikissa malleissa tai kaikilla alueilla.

 [Automaattisen virityksen asetukset](#) -vaihtoehtoa ei välttämättä ole kaikissa malleissa tai kaikilla alueilla.

## Herätysajan asettaminen

 >  [Asetukset](#) > [Lähetys](#) > [\(Automaattisen virityksen asetukset\)](#) > [Herätysajastin](#)

Aseta ajastin kytkemään televisioon virta ja etsimään kanavat automaattisesti.

 Tätä toimintoa ei välttämättä tueta kaikissa malleissa tai kaikilla alueilla.

 [Automaattisen virityksen asetukset](#) -vaihtoehtoa ei välttämättä ole kaikissa malleissa tai kaikilla alueilla.

## Digitaalisen kanavan signaalin tietojen ja voimakkuuden tarkistaminen

 >  [Asetukset](#) > [Tuki](#) > [Itsediaгноosi](#) > [Signaalitiedot](#) Yritä nyt

 Jos televisioon on kytketty erillinen antenni, voit säätää antennia ja parantaa sen signaalin vahvuutta sekä HD-kanavien vastaanottoa signaalin vahvuustietojen avulla.

 [Signaalitiedot](#) on käytettävissä vain digitaalisille kanaville.

 Tätä toimintoa ei välttämättä tueta kaikissa malleissa tai kaikilla alueilla.

## Katselun rajoittaminen tiettyihin kanaviin

 >  [Asetukset](#) > [Lähetys](#) > [Käytä kanavalukitusta](#) Yritä nyt

Voit ottaa [Käytä kanavalukitusta](#) -toiminnon käyttöön tai pois käytöstä valitsemalla tämän valikon.

## Merkitse aikuiskanavat -palvelun käyttäminen

 >  [Asetukset](#) > [Lähetys](#) > [Merkitse aikuiskanavat](#)

Ottaa kaikki aikuisille suunnatut palvelut käyttöön tai pois käytöstä. Jos toiminto on otettu pois käytöstä, aikuisille tarkoitetut palvelut eivät ole käytettävissä.

 Tätä toimintoa ei välttämättä tueta kaikissa malleissa tai kaikilla alueilla.

## Lähetysäänen asetuksen valitseminen

 >  [Asetukset](#) > [Lähetys](#) > [Kaksoisääni](#) Yritä nyt

Aseta ääniasetukset stereo- tai kaksikielisille lähetyksille. Lisätietoja on kohdassa "[Tuetut lähetysten äänen asetukset](#)".



 Tätä toimintoa ei välttämättä tueta kaikissa malleissa tai kaikilla alueilla.

## Ohjelmaluokituksen lukitus -palvelun käyttäminen

 >  [Asetukset](#) > [Lähetys](#) > [Ohjelmaluokituksen lukitus](#) Yritä nyt

 Tätä toimintoa ei välttämättä tueta kaikissa malleissa tai kaikilla alueilla.

Tällä toiminnolla voidaan valvoa, mitä lapset katsovat televisiosta. [Ohjelmaluokituksen lukituksen asetukset](#) ei toimi sellaisten ohjelmien kohdalla, jotka toistetaan ulkoisista lähteistä, esimerkiksi DVD- tai USB-laitteessa olevista tiedostoista.

Sinun pitää antaa PIN-koodi aina, kun haluat käyttää [Ohjelmaluokituksen lukituksen asetukset](#) -toimintoa. PIN-koodi pitää antaa myös katsottaessa suojattuja ohjelmia. Oletus-PIN-koodi on "0000" (Ranskassa ja Italiassa: "1111"). Voit vaihtaa PIN-koodin valitsemalla  >  [Asetukset](#) > [Yleiset](#) > [Järjestelmänhallinta](#) > [Vaihda PIN-koodi](#).

 Lisätietoja salasanan asettamisesta on kohdassa "[Salasanan asettaminen](#)".

 [Lähetys](#) ei ole käytettävissä HDMI- tai komponenttiliitännä.

 [Ohjelmaluokituksen lukitus](#) -toimintoa ei ehkä tueta (määräytyy tulosignaalin mukaan).

## Lähetysten lisäasetusten säätäminen

 >  [Asetukset](#) > [Lähetys](#) > [Asiantuntijan asetukset](#) Yritä nyt

## Digitaalisen tekstin lukeminen

 >  [Asetukset](#) > [Lähetys](#) > [Asiantuntijan asetukset](#) > [Digitaalinen teksti](#)

Voit käyttää tätä toimintoa, kun katselet lähetystä, jossa on sekä tekstiä että multimediasisältöä.

 Tämä toiminto on käytettävissä vain Yhdistyneessä kuningaskunnassa.

 Multimedia and Hypermedia Information Coding Experts Group (MHEG) on multi- ja hypermediassa käytetty tietojenkoodausjärjestelmien kansainvälinen standardi. Koodaus tapahtuu MPEG-järjestelmää ylemmällä tasolla, sillä MPEG-järjestelmä kattaa sellaisten tietojen kuten kuvien, merkistön, animaatioiden, grafiikan ja videotiedostojen linkityksen hypermediaan. MHEG on interaktiivinen tekniikka, jota käytetään monilla aloilla, esim. tilausvideoissa (VOD), vuorovaikutteisessa televisiossa (ITV), sähköisessä kaupankäynnissä (EC), etäopetuksessa, videokonferensseissa, digitaalisissa kirjastoissa ja verkkopeleissä.

## Lähetysäänen valitseminen

 >  [Asetukset](#) > [Lähetys](#) > [Asiantuntijan asetukset](#) > [Ääniasetukset](#) Yritä nyt

Kuulet tämän kielen katsoessasi televisiota, mikäli kieli sisältyy lähetysignaaliin. [Ääniasetukset](#) toimii eri lailla analogisilla ja digitaalisilla kanavilla.

 Tätä toimintoa ei välttämättä tueta kaikissa malleissa tai kaikilla alueilla.

## Kielen valitseminen

 >  [Asetukset](#) > [Lähetys](#) > [Asiantuntijan asetukset](#) > [Ääniasetukset](#) > [Äänikielen asetukset](#)

Voit vaihtaa käytettävän äänen kielen.

 Käytettävissä olevat kielet saattavat vaihdella ohjelmien mukaisesti.

## Äänimuodon valitseminen

 >  [Asetukset](#) > [Lähetys](#) > [Asiantuntijan asetukset](#) > [Ääniasetukset](#) > [Äänimuoto](#)

Voit vaihtaa käytettävän äänen muodon.

 Tuetut äänimuodot voivat vaihdella lähetettävien ohjelmien mukaisesti.

 Tämä asetukset on käytettävissä vain digitaalisilla kanavilla.

## Lähetysignaalien manuaalinen virittäminen

 >  [Asetukset](#) > [Lähetys](#) > [Asiantuntijan asetukset](#) > [Manuaalinen viritys](#) Yritä nyt

Voit hakea kaikki kanavat manuaalisesti ja tallentaa ne televisioon. Lopeta haku valitsemalla [Pysäytä](#).

 Tätä toimintoa ei välttämättä tueta kaikissa malleissa tai kaikilla alueilla.

## Digitaalisten kanavien virittäminen

 >  [Asetukset](#) > [Lähetys](#) > [Asiantuntijan asetukset](#) > [Manuaalinen viritys](#) > [Digitaalinen kanavaviritys](#)

Hae digitaalisia kanavia automaattisesti ja tallenna ne television kanavaluetteloon valitsemalla [Uusi](#) > [Etsi](#).

## Analogisten kanavien virittäminen

 >  [Asetukset](#) > [Lähetys](#) > [Asiantuntijan asetukset](#) > [Manuaalinen viritys](#) > [Analoginen kanavaviritys](#)

Hae analogisia kanavia valitsemalla [Uusi](#) ja asettamalla [Muistipaikka](#), [Värijärjestelmä](#), [Äänijärjestelmä](#), [Kanava](#) ja [Etsi](#). Tallenna löydetyt kanavat televisioon valitsemalla [Kauppa](#).

 Tämä toiminto on käytettävissä vain analogisille lähetyksille.

## Analogisten lähetysten hienosäädöt

 >  [Asetukset](#) > [Lähetys](#) > [Asiantuntijan asetukset](#) > [Hienosäätö](#) Yritä nyt

 Tämä toiminto on käytettävissä vain analogisille lähetyksille.

## Kanavaluettelon siirtäminen

 >  [Asetukset](#) > [Lähetys](#) > [Asiantuntijan asetukset](#) > [Siirrä kanaval.](#)

Voit viedä kanavaluettelon USB-laitteeseen tai tuoda sen sieltä. Tämän toiminnon käyttö edellyttää PIN-koodia.

- [Tuo USB-laitteesta](#): Tuo kanavaluettelon USB-laitteesta.
- [Vie USB-laitteeseen](#): Vie televisioon tallennetun kanavaluettelon USB-laitteeseen.

 Tämä toiminto on käytettävissä, kun televisioon on kytketty USB-laite.

 Tätä toimintoa ei välttämättä tueta kaikissa malleissa tai kaikilla alueilla.

## Muokkaa kanavanumeroita -toiminnon ottaminen käyttöön tai poistaminen käytöstä

 >  [Asetukset](#) > [Lähetys](#) > [Asiantuntijan asetukset](#) > [Muokkaa kanavanumeroita](#)

Käytä tätä kanavanumeron vaihtamiseen. Kun kanavanumero on vaihdettu, kanavatiedot eivät päivity automaattisesti.

 Tätä toimintoa ei välttämättä tueta kaikissa malleissa tai kaikilla alueilla.

## CAM-operaattorin profiilin poistaminen

 >  [Asetukset](#) > [Lähetys](#) > [Asiantuntijan asetukset](#) > [Poista CAM-operaattorin profiili](#)

 Tätä toimintoa ei välttämättä tueta kaikissa malleissa tai kaikilla alueilla.

## Satelliittijärjestelmän asettaminen

 >  [Asetukset](#) > [Lähetys](#) > [Asiantuntijan asetukset](#) > [Satelliittijärjestelmä](#)

Voit tehdä satelliittiantennin asetukset ennen kanavahakua.

 Tätä toimintoa ei välttämättä tueta kaikissa malleissa tai kaikilla alueilla.

## Tekstitelevisioiden kielen vaihtaminen

 >  [Asetukset](#) > [Lähetys](#) > [Asiantuntijan asetukset](#) > [Teksti-tv:n kieliasetukset](#) > [Teksti-tv:n kieli](#)

Voit asettaa tai vaihtaa tekstitelevisioiden kielen. Näytä tekstitelevisio haluamallasi kielellä valitsemalla kieli kohdasta [Ensisij. teksti-tv:n kieli](#). Jos kyseistä kieltä ei tueta, voit näyttää tekstitelevisioiden kohdassa [Toissij. teksti-tv:n kieli](#) asettamallasi toissijaisella kielellä.

 Tätä toimintoa ei välttämättä tueta kaikissa malleissa tai kaikilla alueilla.

## TVkey-liittymä -valikon näyttäminen

 >  [Asetukset](#) > [Lähetys](#) > [Asiantuntijan asetukset](#) > [TVkey-liittymä](#)

Näytä TVkey-liittymä-valikon tiedot.

- [TVkey-valikko](#): Näytä TVkey-liittymä-valikko.
- [Opas](#): Valitse TVkeyllä katsottaessa käytettävä opas.
- [Poista TVkey-operaattorin profiili](#): Näytä poistettava TVkey-operaattoreiden luettelo.

 Tätä toimintoa ei välttämättä tueta kaikissa malleissa tai kaikilla alueilla.

# Yhteisten liittymien valikon näyttäminen

 >  [Asetukset](#) > [Lähetys](#) > [Yl. liitäntä](#)

Voit näyttää yhteisten liittymien tiedot.

- [CI-valikko](#)

Tämän avulla voit valita CAM-moduulin valikon kohtia. Valitse CI-valikko PC-kortin valikon mukaisesti.

- [Sovelluksen tiedot](#)

Näyttää CI-paikkaan asetetun CAM-moduulin ja CAM-moduulin sisällä olevan CI- tai CI+-kortin tiedot. Voit asentaa CAM-moduulin milloin tahansa, olipa televisio sitten käynnissä tai ei.

- [CICAM PIN -hallinta](#)

Common Interface Common Access Modulen (CICAM:n) PIN-koodin hallintaan. Tallenna PIN-koodi tai muuta tallennettua PIN-koodia ja tee muita PIN-koodin asetuksia.

 Tätä toimintoa ei välttämättä tueta kaikissa malleissa tai kaikilla alueilla.

- [Salauksen purkutila](#)

- [CAM-videon koodimuunnos](#)

Säätää asetuksen, jolla CAMin videokoodekki muunnetaan automaattisesti. Ota asetukset pois käytöstä, jos et halua käyttää sitä.

 Sinun on käytettävä sellaista CAMia, joka tukee videokoodekin muuntaa.

# Kuva ja Ääni

Voit muuttaa kuva- ja ääniasetukset haluamiksesi.

## Kuvanlaadun säätäminen

Vaihda Kuvatila ja säädä Asiantuntijan asetukset -asetuksia.

### Kuvatilan valitseminen

 >  **Asetukset** > **Kuva** > **Kuvatila** Yritä nyt

Voit valita **Kuvatila**-asetuksen, joka tarjoaa parhaan katseluelämyksen.

- **Dynaaminen**  
Kirkastaa ja terävöittää kuvaa kirkkaissa katseluolosuhteissa.
- **Vakio**  
Tämä on oletustila ja soveltuu normaaleihin katseluympäristöihin.
- **Luonnollinen**  
Vähentää silmien räsitystä ja tekee katselukokemuksesta mukavan.
- **Elokuva**  
Sopii television tai elokuvien katsomiseen pimeässä.



Tätä toimintoa ei tueta kaikissa malleissa.

# Kuvan lisäasetusten säätäminen

 >  **Asetukset** > **Kuva** > **Asiantuntijan asetukset** [Yritä nyt](#)

Määritä näytön asetukset haluamaksesi käyttämällä seuraavia toimintoja:

- **Taustavalo** [Yritä nyt](#)
- **Kirkkaus** [Yritä nyt](#)
- **Kontrasti** [Yritä nyt](#)
- **Terävyys** [Yritä nyt](#)
- **Väri** [Yritä nyt](#)
- **Sävy (V/P)** [Yritä nyt](#)
- **Käytä kuva-asetuksia** [Yritä nyt](#)
- **Digitaalinen selkeä kuva** [Yritä nyt](#)
- **Auto Motion Plus -toiminnon asetukset** [Yritä nyt](#)

 Kun **LED Selkeä liike** on tilassa **Käytössä**, kuva näyttää tummemmalta kuin silloin, kun asetukset on tilassa **Ei käytössä**.

- **Paikallinen himmennys**

 Tällä säädetään automaattisesti kuvan eri alueiden kirkkautta siten, että niiden kontrasti on suurin mahdollinen.

 Tätä toimintoa ei välttämättä tueta kaikissa malleissa tai kaikilla alueilla.

- **Kontrastin parannus** [Yritä nyt](#)

- **HDR+-tila**

Optimaalisen HDR-vaikutelman tarjoaminen kuvalähteen perusteella.

HDR (High Dynamic Range) -teknologia mahdollistaa kuvan, joka on hyvin samanlainen kuin ihmissilmän näkemä, hienosäätämällä lähteen kontrastia.

 Tätä toimintoa ei välttämättä tueta kaikissa malleissa tai kaikilla alueilla.

- [Elokuvatila](#) [Yritä nyt](#)



Tämä toiminto on käytettävissä vain, kun tulosignaalina on TV, AV, komponentti (480i, 576i, 1080i) tai HDMI (1080i).

- [Värisävy](#) [Yritä nyt](#)
- [Valkotasapaino](#) [Yritä nyt](#)
- [Gamma](#) [Yritä nyt](#)
- [Vain RGB -tila](#) [Yritä nyt](#)
- [Väriavaruusasetukset](#) [Yritä nyt](#)
- [Palauta kuva](#) [Yritä nyt](#)

## Katseluympäristön asettaminen ulkoisille laitteille

Voit optimoida television tiettyjen videomuotojen katselua varten.

### Pelien pelaaminen optimoidulla näytöllä

[🏠](#) > [⚙️ Asetukset](#) > [Yleiset](#) > [Ulkoisten laitteiden hallinta](#) > [\(Pelitilan asetukset\)](#) > [Pelitila](#)

Voit ottaa pelitilan käyttöön, jolloin television asetukset optimoidaan video- ja konsolipelien pelaamiseen esimerkiksi PlayStation™- tai Xbox™-konsolilla.



[Pelitilan asetukset](#) -vaihtoehtoa ei välttämättä ole kaikissa malleissa tai kaikilla alueilla.



Pelitila ei ole käytettävissä tavalliseen televisionkatseluun.



Näyttö saattaa väristä jonkin verran.



Kun [Pelitila](#) on käytössä, [Kuvatila](#) ja [Äänitila](#) vaihdetaan asetukseen [Peli](#) automaattisesti.



Käyttääksesi jotakin muuta ulkoista laitetta samassa portissa, katkaise pelikonsoliyhteys, aseta [Pelitila](#) tilaan [Ei käytössä](#) ja liitä sitten ulkoinen laite porttiin.

# Pelitalan yksityiskohtien määrittäminen

## Pelin Motion Plus -asetukset

 >  [Asetukset](#) > [Yleiset](#) > [Ulkoisten laitteiden hallinta](#) > [Pelitalan asetukset](#) > [Pelin Motion Plus -asetukset](#)

Voit määrittää [Pelin Motion Plus](#) -sovelluksen asetukset.

 Tätä toimintoa ei välttämättä tueta kaikissa malleissa tai kaikilla alueilla.

## FreeSync-toiminnon asettaminen

 >  [Asetukset](#) > [Yleiset](#) > [Ulkoisten laitteiden hallinta](#) > [Pelitalan asetukset](#) > [FreeSync](#)

Tämä toiminto estää kuvan pätkimisen ja jakautumisen, mikä tekee pelien pelaamisesta mukavampaa.

- Varmista, että asetat tämän toiminnon vain ulkoisille laitteille, jotka tukevat AMD Radeonin FreeSync-ominaisuutta.
- Optimoi peliympäristö asettamalla ulkoisen laitteen resoluutioksi 1080p / 120 Hz. Lisätietoja on kohdassa "[FreeSync-toiminnon tukemat resoluutiot](#)".

 Jos resoluutiota ei tueta, toiminto ei saata toimia kunnolla.

 Kun FreeSync-asetukset on tehty tai FreeSync-toimintoa käytetään ulkoisen laitteen kanssa, kuva saattaa välkkyä.

 Ulkoisen laitteen taajuudenvaihtelut voivat aiheuttaa pieniä vaihteluita kuvan kirkkauteen FreeSync-toiminnon käytön aikana.



 Aseta ennen pelaamista [FreeSync](#) tilaan [Perus](#) tai [Paras](#).

 Tätä toimintoa ei välttämättä tueta kaikissa malleissa tai kaikilla alueilla.

## UHD-videoiden katselu

 >  **Asetukset** > **Yleiset** > **Ulkoisten laitteiden hallinta** > **HDMI UHD Color** Yritä nyt

Jos televisioon on kytketty ulkoinen UHD-laite, siirrä television HDMI-liitin UHD 50P/60P-signaaleille optimoituun tilaan HDMI UHD Color -toiminnolla.

-  Jos vaihdat HDMI-liittimeen, jolla haluat käyttää **HDMI UHD Color** -toimintoa, ja painat Valitse-painiketta vaihtaaksesi toiminnon asetukseksi **Käytössä**, television kuvaruutu vilkkuu.
-  Jos HDMI-liitännän **HDMI UHD Color** on tilassa **Ei käytössä**, liitäntä tukee enintään UHD 50P/60P 4:2:0 -tulosignaaleja, ja jos HDMI-liitännän **HDMI UHD Color** on tilassa **Käytössä**, liitäntä tukee enintään UHD 50P/60P 4:4:4- ja 4:2:2-tulosignaaleja. Lisätietoja on kohdassa "[UHD-tulosignaaleille tuetut resoluutiot](#)".
-  Kun kytket televisioon ulkoisen laitteen, joka tukee vain UHD 24- tai 30 Hz -taajuutta tai mitä tahansa FHD-taajuutta, **HDMI UHD Color** -toiminto ei ehkä ole saatavilla. Jos näin käy, aseta **HDMI UHD Color** tilaan **Ei käytössä**.

## HDMI musta -asetuksen käyttäminen

 >  **Asetukset** > **Yleiset** > **Ulkoisten laitteiden hallinta** > **HDMI musta** Yritä nyt

Käytä HDMI musta -asetusta mustan säätämiseen, jos haluat korjata alhaisia mustan tasoja, heikkoa kontrastia tai himmeitä värejä, joita televisioon HDMI-kaapelilla yhteydessä olevat laitteet ovat tuottaneet.

-  Tämä toiminto on käytettävissä vain, kun televisioon HDMI-liittimen kautta kytketyn laitteen tulosignaali on RGB444.





# Kuvan tukitoiminnot

Muokkaa television kuva-asetuksia.

## Kuva kuvassa (PIP) -ikkunan näyttäminen

 >  **Asetukset** > **Kuva** > **PIP**

Kun katselet ulkoisesta laitteesta, esimerkiksi Blu-ray-laitteesta tulevaa videokuvaa päänäytössä, voit näyttää televisiolähetyksen kuva kuvassa (PIP) -ikkunassa.

-  Tätä toimintoa ei välttämättä tueta kaikissa malleissa tai kaikilla alueilla.
-  PIP ei ole käytettävissä, kun **Smart Hub** on aktiivinen.
-  PIP-kuvan laatu saattaa heiketä, jos päänäytössä pelataan jotakin peliä tai käytetään karaoke-toimintoa.
-  PIP-toiminto on käytettävissä vain seuraavissa tilanteissa: 1) Pääkuvan lähteenä on Komponentti- tai HDMI-liitäntä. 2) Tuloresoluutio on alle FHD:n (täysteräväpiirto).
-  PIP-ikkuna tukee vain digitaalisia kanavia. Se ei tue UHD-kanavia.

## Kuvan koon muuttaminen

 >  **Asetukset** > **Kuva** > **Kuvakoon asetukset** > **Kuvakoko** Yritä nyt

Voit muuttaa television kuvan kokoa.

- **16:9 Normaali**
- **Muunneltu**
- **4:3**

 Tuetut kuvakoot vaihtelevat tulosignaalin mukaisesti. Lisätietoja tuetuista kuvakokovaihtoehdoista on kohdassa "Kuvakoot ja tulosignaalit".

## Kuvan koon muuttaminen automaattisesti

 >  [Asetukset](#) > [Kuva](#) > [Kuvakoon asetukset](#) > [Automaattinen leveys](#) Yritä nyt

 Tätä toimintoa ei välttämättä tueta kaikissa malleissa tai kaikilla alueilla.

## Kuvan koon muuttaminen 4:3- tai Mukautettu ruutu -tilassa

 >  [Asetukset](#) > [Kuva](#) > [Kuvakoon asetukset](#) > [Näyttökoko 4:3](#) Yritä nyt

Voit valita oman maantieteellisen alueesi mukaisen kuvakoon, kun katselet televisiota **4:3-** tai [Sovita näyttöön](#) -tilassa. Eri maissa tuetaan eri kuvakokoja, ja tämän toiminnon avulla voit säätää kuvakokoasetuksia.

 **4:3**-tila ei ole käytettävissä, kun television komponentti- tai HDMI-liittimeen on kytketty jokin ulkoinen laite.

 Tätä toimintoa ei välttämättä tueta kaikissa malleissa tai kaikilla alueilla.

## Kuvan sovittaminen kuvaruutuun

 >  [Asetukset](#) > [Kuva](#) > [Kuvakoon asetukset](#) > [Sovita näyttöön](#) Yritä nyt

 Tätä toimintoa ei tueta kaikissa [Kuvakoko](#) -asetuksissa.

 Tätä toimintoa ei tueta kaikilla lähetyssignaaleilla.

## Kuvan koon ja/tai paikan säätäminen

 >  [Asetukset](#) > [Kuva](#) > [Kuvakoon asetukset](#) > [Zoomaus ja asento](#) Yritä nyt

 Tämä toiminto on käytettävissä vain, jos [Kuvakoko](#)-asetuksena on [Muunneltu](#).

 Jos haluat muuttaa analogisten kanavien kuvan sijaintia, suurennna kuva ensin ja muuta sitten sen sijaintia.

# Äänitila- ja Asiantuntijan asetukset -asetukset

Vaihda Äänitila ja säädä Asiantuntijan asetukset -asetuksia.

## Äänitilan valitseminen

 >  **Asetukset** > **Ääni** > **Äänitila** [Yritä nyt](#)

Voit valita haluamasi äänitilan sisältötyypin tai kuunteluympäristön mukaan.

- **Vakio**
- **Optimoitu**
- **Vahvista**

 Tätä toimintoa ei tueta kaikissa malleissa.

 Kun ulkoinen laite kytketään, **Äänitila** voi vaihtua vastaavasti.

## Äänen lisäasetusten säätäminen

 >  **Asetukset** > **Ääni** > **Asiantuntijan asetukset** [Yritä nyt](#)

Voit mukauttaa äänen laadun säätämällä seuraavassa kuvattuja asetuksia.

- **Balanssi** [Yritä nyt](#)
- **Taajuuskorjain** [Yritä nyt](#)
- **HDMI-tulon äänimuoto** [Yritä nyt](#)
- **Digitaalisen lähdön äänimuoto** [Yritä nyt](#)

 Jos vastaanottimesi ei tue Dolby Digital Plus -toimintoa, et kuule ääntä, kun valitset **Dolby Digital+**.

 **Dolby Digital+** -asetus on käytettävissä vain ARC(HDMI)-liitännän kautta tätä muotoa tukeville ulkoisille laitteille.

- **Äänen viive** [Yritä nyt](#)
- **Aut. voimak.**
- **Äänipalaute** [Yritä nyt](#)
- **Palauta ääni** [Yritä nyt](#)

 Standardienmukaisten äänisignaalien näytteenottotaajuus on 48 kHz, kun taas HD-äänisignaalien taajuutena on 96 kHz.

 Jotkin S/PDIF-vastaanottimet eivät ehkä ole yhteensopivia HD-äänimuodon kanssa.

# Äänen tukitoimintojen käyttäminen

Muokkaa television ääniasetuksia.

## Kaiuttimien valitseminen

 >  **Asetukset** > **Ääni** > **Äänilähtö** Yritä nyt





Voit valita, mitä kaiuttimia television äänentoistoon käytetään.

-  Ulkoisia kaiuttimia ei voi hallita Samsung Smart Remote -säätimellä. Jotkin äänivalikot eivät ole käytettävissä ulkoista kaiutinta käytettäessä.

## Television äänen toistaminen Bluetooth-laitteista

 >  **Asetukset** > **Ääni** > **Äänilähtö** >  **Kaiutinluettelo**

Voit kytkeä televisioon Bluetooth-äänilaitteita. Laitteen ja television välille on muodostettava parikytkentä television Bluetooth-toiminnolla. Saat lisätietoja parikytkennästä Bluetooth-äänilaitteen käyttöoppaasta.

-  Tätä toimintoa ei välttämättä tueta kaikissa malleissa tai kaikilla alueilla.
-  Jos televisio ei löydä Bluetooth-äänilaitetta, siirrä laite lähemmäksi televisiota ja valitse **Päivitä**.
-  Kun käynnistät pariin kytketyn Bluetooth-äänilaitteen, televisio tunnistaa sen automaattisesti ja avaa viesti-ikkunan. Voit ottaa Bluetooth-äänilaitteen käyttöön tai pois käytöstä kyseisen ikkunan kautta.
-  Bluetooth-yhteyden tila voi vaikuttaa äänenlaatuun.
-  Ennen kuin käytät Bluetooth-äänilaitetta, katso kohta "[Lue tämä ennen Bluetooth-laitteiden käyttämistä](#)".

# Television äänen kuunteleminen Wi-Fi-toimintoa tukevan Samsungin audiolaitteen kautta

Löydät lisätietoa Wi-Fi-yhteyttä tukevan Samsungin audiolaitteen liittämisestä ja käytöstä sen käyttöoppaasta.

 Tätä toimintoa ei välttämättä tueta kaikissa malleissa tai kaikilla alueilla.

## Wi-Fi-toimintoa tukevien Samsungin audiolaitteiden käyttäminen luomaan tilaäänikokoonpano

 >  **Asetukset** > **Ääni** > **Wi-Fi-kaiuttimien tilaäänikokoonpano** [Yritä nyt](#)

Jos olet kytkenyt televisioon yhden tai useamman langattoman Wi-Fi-toimintoa tukevan Samsungin audiolaitteen, voit luoda optimaalisen äänikokonaisuuden määrittämällä tilaääniasetukset. Voit valita mitkä tahansa tilaäänikokoonpanon, joko kaiutinpalkilla tai ilman sitä.

Tilaäänikokoonpanoa voi käyttää, jos kaikki seuraavat edellytykset täyttyvät:

- Samassa langattomassa verkossa tulee olla vähintään kaksi saman tyyppistä Samsungin langatonta kaiutinta.
- Wi-Fi-toimintoa tukevien Samsungin audiolaitteiden tulee olla samassa langattomassa verkossa kuin televisio.

 Äänipalkkia käyttäviä tilaäänikokoonpanoja ei välttämättä tueta kaikissa tuotteissa.

 Jos otat **Näytön peilaus** -toiminnon käyttöön käyttäessäsi Wi-Fi-toimintoa tukevia Samsungin audiolaitteita, yhteys katkaistaan.

 Huulenliikkeiden synkronoinnissa kuva- ja äänikoodeissa voi olla poikkeama joissakin laitetyypeissä.

# Järjestelmä ja Tuki

Voit muokata järjestelmä- ja tukiasetuksia, kuten aikaa, ajastuksia, energiankulutusta ja ohjelmistopäivityksiä.

## Aikatoimintojen ja ajastimien käyttö

Aseta kellonaika ja käytä ajastinta.

### Nykyisen kellonajan asettaminen

 >  **Asetukset** > **Yleiset** > **Järjestelmänhallinta** > **Aika** **Yritä nyt**

Voit määrittää **Kello**-asetukset manuaalisesti tai automaattisesti. Kun **Kello** on asetettu, voit tarkistaa kulloisenkin ajan aina televisiosta.

Kellonaika on asetettava seuraavissa tapauksissa:

- Virtajohto on irrotettu ja sitten yhdistetty.
- **Kellon tila** on vaihdettu **Autom.**-asetuksesta **Manuaal.**-asetukseksi.
- Televisiota ei ole yhdistetty Internetiin.
- Mitään lähetyssignaalia ei vastaanoteta.

### Kellon asettaminen automaattisesti

 >  **Asetukset** > **Yleiset** > **Järjestelmänhallinta** > **Aika** > **Kello** > **Kellon tila** > **Autom.**

 Tämä toiminto toimii vain, jos televisio on yhdistetty Internetiin tai se vastaanottaa digitaalisia lähetyksiä antennin kautta.

 Aikatietojen tarkkuus voi vaihdella kanavan ja signaalin mukaisesti.

 Jos katselet televisiota sen HDMI- tai komponenttiliitäntään yhdistetyn kaapeli- tai satelliittivastaanottimen kautta, kellonaika on asetettava manuaalisesti.

### Kellon asettaminen manuaalisesti

 >  **Asetukset** > **Yleiset** > **Järjestelmänhallinta** > **Aika** > **Kello** > **Kellon tila** > **Manuaal.**

Kun **Kellon tila** -asetuksena on **Manuaal.**, voit antaa kuluvan ajan suoraan. Valitse **Pvm** ja **Aika** kaukosäätimen nuolipainikkeilla.

## Kesäajan ja aikavyöhykkeen asettaminen

 >  [Asetukset](#) > [Yleiset](#) > [Järjestelmänhallinta](#) > [Aika](#) > [Kello](#) > [Aikavyöhyke](#)

Asettaa kellon oikeaan aikaan valitsemalla kesäaika-asetuksen ja paikallisen aikavyöhykkeen.

 Tämä toiminto on käytettävissä vain, kun [Kellon tila](#) on asetettu tilaan [Autom.](#)



- [GMT](#)

Valitsee aikavyöhykkeen.

- [Kesäaika](#)

Kesäajan (DST) automaattinen asetus.

 Tämä toiminto on käytettävissä vain, kun [Kellon tila](#) on asetettu tilaan [Autom.](#)

 Kun olet asettanut [Kesäaika](#):n tilaan [Ei](#) ensimmäisessä asetuksessa tuotteen ostamisen jälkeen, Kesäaika-valikkokohde pysyy pois käytöstä. Ottaaksesi Kesäaika-valikkokohteen käyttöön, suorita [Palauta](#) kohdassa  >  [Asetukset](#) > [Tuki](#) > [Itsediagnoosi](#) > [Palauta](#) ja aseta sitten [Kesäaika](#) tilaan [Kyllä](#) tai [Autom.](#)

## Kellonajan muuttaminen

 >  [Asetukset](#) > [Yleiset](#) > [Järjestelmänhallinta](#) > [Aika](#) > [Kello](#) > [Aikapoikkeama](#)

[Aikapoikkeama](#) asettaa ajan verkkoyhteyden kautta.

Tämä toiminto on käytettävissä vain, kun kaikki seuraavat ehdot on täytetty:

 [Kellon tila](#) on asetettu [Autom.](#)-tilaan, TV on yhdistetty internetiin LAN-verkolla ja TV ei pysty vastaanottamaan aikatietoja normaaleilla lähetyssignaaleilla.

## Ajastinten käyttäminen

### Uniajastimen käyttäminen

 >  [Asetukset](#) > [Yleiset](#) > [Järjestelmänhallinta](#) > [Aika](#) > [Uniajastin](#)

Tämän toiminnon avulla voit sammuttaa television automaattisesti tietyn ajan kuluttua. Uniajastimen voi asettaa sammuttamaan televisio enintään 180 minuutin jälkeen.

 Tätä toimintoa ei välttämättä tueta kaikissa malleissa tai kaikilla alueilla.

### Television sammuttaminen sammutusajastimella

 >  [Asetukset](#) > [Yleiset](#) > [Järjestelmänhallinta](#) > [Aika](#) > [Sammutusajastin](#)

[Sammutusajastin](#) -toiminnon voi asettaa sammuttamaan televisio automaattisesti tietyn ajan kuluttua. [Sammutusajastin](#) on käytettävissä vain, jos [Kello](#) on asetettu.

 Tätä toimintoa ei välttämättä tueta kaikissa malleissa tai kaikilla alueilla.

# Automaattinen suojausaika- ja energiansäästötoimintojen käyttäminen

Automaattinen suojausaika -toiminnon asettaminen ja television energiankulutuksen vähentäminen.

## Automaattinen suojausaika -toiminnon asettaminen

 >  **Asetukset** > **Yleiset** > **Järjestelmänhallinta** > **Automaattinen suojausaika** [Yritä nyt](#)

Ota näytönsäästäjä käyttöön, kun televisiossa on valokuva vähintään kahden tunnin ajan.

 Tätä toimintoa ei välttämättä tueta kaikissa malleissa tai kaikilla alueilla.

## Television virrankulutuksen vähentäminen



 >  **Asetukset** > **Yleiset** > **Ekoratkaisu** [Yritä nyt](#)

Voit säätää television kirkkaustasoa, vähentää yleistä virrankulutusta ja estää ylikuumenemisen.

- **Vallitsevan valon tunnistus** [Yritä nyt](#)

Säätää television kuvan kirkkautta automaattisesti ympäristövalaistuksen mukaisesti ja vähentää näin virrankulutusta. Jos **Vallitsevan valon tunnistus** on säätänyt kuvaruudun kirkkauden liian kirkkaalle tai liian tummalle tasolle, voit **Vähimmäistaustavalo** -asetuksella manuaalisesti säätää kuvaruudun vähimmäiskirkkauden.

- **Vähimmäistaustavalo** [Yritä nyt](#)

Kun **Vallitsevan valon tunnistus** on käytössä, voit manuaalisesti säätää television kuvaruudun vähimmäiskirkkautta niin, että se vastaa ympäristön valoisuutta. Tämä toiminto toimii vain, kun arvo on pienempi kuin kohdassa  >  **Asetukset** > **Kuva** > **Asiantuntijan asetukset** > **Taustavalo** valittu arvo.

- **Virransäästötila** [Yritä nyt](#)

Voit vähentää television virrankulutusta valitsemalla luettelosta jonkin kirkkausasetuksen.

- **Liikevalaisu** [Yritä nyt](#)

Säätää virrankulutuksen vähentämiseksi kuvan kirkkautta siinä näkyvien liikkeiden mukaisesti.

- **Automaattinen sammutus** [Yritä nyt](#)

Sammuttaa television automaattisesti ja vähentää näin tarpeetonta virrankulutusta, jos mitään toimintoja ei käytetä 4 tuntiin.

# Television ohjelmiston päivittäminen

Näytä television ohjelmistoversio ja päivitä ohjelmisto tarvittaessa.

 >  [Asetukset](#) > [Tuki](#) > [Ohjelmistopäivitys](#) Yritä nyt

## Television ohjelmistoversion päivittäminen uusimpaan versioon

 **ÄLÄ katkaise television virtaa, ennen kuin päivitys on tehty. Television virta katkaistaan ja kytketään uudelleen päälle automaattisesti, kun ohjelmiston päivitys on valmis. Video- ja audioasetukset nollataan oletusasetuksiin ohjelmistopäivityksen jälkeen.**

### Päivittäminen Internetin kautta

 >  [Asetukset](#) > [Tuki](#) > [Ohjelmistopäivitys](#) > [Päivitä nyt](#) Yritä nyt

 Internetin kautta päivittäminen edellyttää aktiivista Internet-yhteyttä.

### Päivittäminen USB-laitteen kautta

 >  [Asetukset](#) > [Tuki](#) > [Ohjelmistopäivitys](#) > [Päivitä nyt](#)

Kun olet ladannut päivitystiedoston Samsungin sivustolta ja tallentanut sen USB-laitteeseen, tee päivitys kytkemällä USB-laite television.

 Jos haluat päivittää käyttämällä USB-muistia, lataa päivityspaketti Samsung.com-sivustolta tietokoneellesi. Tallenna sitten päivityspaketti USB-laitteen ylimpään kansioon. Muutoin televisio ei löydä päivityspakettia.

## Television päivittäminen automaattisesti

 >  [Asetukset](#) > [Tuki](#) > [Ohjelmistopäivitys](#) > [Automaattinen päivitys](#) Yritä nyt

Jos televisiossa on Internet-yhteys, televisio voi päivittää ohjelmiston automaattisesti samalla, kun katsot televisiota. Kun taustalla tapahtuva päivitys on valmis, se otetaan käyttöön, kun televisio seuraavan kerran laitetaan päälle.

Jos hyväksyt Smart Hub -toiminnon ehdot, [Automaattinen päivitys](#) -asetuksen tilaksi tulee automaattisesti [Käytössä](#). Voit poistaa tämän toiminnon käytöstä Valitse-painikkeella.

 Tämä toiminto voi kestää kauemmin, jos muita verkkotoimintoja on käynnissä samanaikaisesti.

 Tämän toiminnon käyttö edellyttää Internet-yhteyttä.

# Television suojaaminen hakkeroinnilta ja haittakoodeilta

Suojaaja televisio hakkerointiyrityksiltä ja haittakoodilta.

 >  **Asetukset** > **Yleiset** > **Järjestelmänhallinta** > **Älykäs suojaus** Yritä nyt

Voit käyttää **Älykäs suojaus** -asetusta television suojaamiseen tunkeutumiselta ja haittakoodilta sen ollessa Internet-yhteydessä.

## Television ja siihen kytketyn tallennuslaitteen tarkistaminen haittakoodin varalta

 >  **Asetukset** > **Yleiset** > **Järjestelmänhallinta** > **Älykäs suojaus** > **Hae**

Jos haittakoodi löytyy, esiin ilmestyvät tarkistuksen tulokset. Tulostuloksissa näytetään kaikki löydetty haittakoodit. Voit asettaa koodin karanteeniin (eristää koodin). Karanteeni estää koodin suorittamisen.

1. Valitse kaikki karanteeniin asetettavat haittakoodit.
2. Valitse **Eristä**.

Valittu haittakoodi siirretään **Eristysluettelo** -luetteloon.

 **Eristysluettelo** näyttää kaikki karanteeniin asetetut haittakoodit.

## Muiden toimintojen käyttö

Näytä muut toiminnot.

## Helppokäyttötoimintojen käyttäminen

 >  **Asetukset** > **Yleiset** > **Helppokäyttöisyys** Yritä nyt

## Helppokäyttötoimintojen pikanäppäimet-toiminnon käyttäminen

**Helppokäyttötoimintojen pikanäppäimet** tarjoavat vaivattoman pääsyn helppokäyttötoimintoihin. Saat **Helppokäyttötoimintojen pikanäppäimet** näkyviin pitämällä äänenvoimakkuuspainiketta painettuna vähintään 1 sekunnin ajan. Voit helposti kytkeä päälle ja pois esimerkiksi toiminnot **Puheopastus**, **Audiokuvaus**, **Suuri kontrasti**, **Harmaasävy**, **Värinkääntö**, **Suurena**, **Perehdy television kaukosäätimeen**, **Perehdy valikonäyttöön**, **Tekstitys** ja **Monilähtöinen ääni**.

 Paina vakiokaukosäätimen AD/SUBT.-painiketta.

 Vaikka **Puheopastus**-asetuksena olisi **Ei käytössä** tai mykistys, **Helppokäyttötoimintojen pikanäppäimet** -toiminnon ääniopastus on silti käytössä.

 Valikot eivät välttämättä näy kaikissa malleissa tai kaikilla alueilla.

## Näkövammaisille tarkoitetun ääniopastuksen ottaminen käyttöön

 >  [Asetukset](#) > [Yleiset](#) > [Helppokäyttöisyys](#) > [Puheopastuksen asetukset](#) Yritä nyt

Valikon asetusten puheopastus voidaan ottaa käyttöön näkövammaisten avuksi. Ota tämä toiminto käyttöön asettamalla [Puheopastus](#) tilaan [Käytössä](#). [Puheopastus](#)-toiminnon ollessa käytössä televisio tarjoaa puheopastuksen kanavan vaihtamiseen, äänenvoimakkuuden säätämiseen, nykyisiin ja tuleviin ohjelmiin, ajastettuun katsomiseen, muihin televisio toimintoihin, [Internet](#)-sisältöön ja [Etsi](#)-toimintoon.

Toiminnon voi kytkeä päälle ja pois valitsemalla [Puheopastus](#)-toiminnon ja painamalla Valitse-painiketta.

 [Puheopastus](#) tarjotaan [Kieli](#) -näytöllä määritetyssä kielessä. [Puheopastus](#) ei kuitenkaan tue kaikkia kieliä, jotka luetellaan [Kieli](#) -näytöllä. [Englanti](#) on aina tuettu.

 Lisätietoja television kieliasetuksista on kohdassa "[Valikkojen kielen vaihtaminen](#)".

## Puheopastus-toiminnon äänenvoimakkuuden, nopeuden ja äänenkorkeuden muuttaminen

Voit muuttaa puheopastuksen äänenvoimakkuutta, nopeutta ja äänenkorkeutta.

## Audiokuvaus

 >  [Asetukset](#) > [Yleiset](#) > [Helppokäyttöisyys](#) > [Audiokuvauksen asetukset](#) Yritä nyt

Voit käyttää Audiokuvaus (AD) -toiminnon ääntä, jos televisioyhtiö lähettää sitä varsinaisen ääniraidan ohella. Voit säätää kuvailutulkkauksen äänenvoimakkuutta [Audiokuvauksen äänenvoimakkuus](#)-painikkeella.

 Tämä toiminto on käytettävissä vain digitaalisilla kanavilla.

- [Audiokuvaus](#)  
Otaa kuvailutulkkauksen käyttöön tai pois käytöstä.
- [Audiokuvauksen äänenvoimakkuus](#)  
Säätää kuvailutulkkauksen äänenvoimakkuutta.

## Valkoinen teksti mustalla taustalla (suuri kontrasti)

 >  [Asetukset](#) > [Yleiset](#) > [Helppokäyttöisyys](#) > [Suuri kontrasti](#) Yritä nyt

Voit vaihtaa Smart Hubin ja asetusvalikon näyttöjen taustan mustaksi ja tekstin valkoiseksi. Voit myös asettaa television läpinäkyvät valikot läpinäkymättömiksi, jotta tekstin lukeminen olisi helpompaa. Ota tämä toiminto käyttöön asettamalla [Suuri kontrasti](#) tilaan [Käytössä](#).

 Jos [Suuri kontrasti](#) on käytössä, osa [Helppokäyttöisyys](#)-valikoista on poissa käytöstä.

## Kuvaruudun asettaminen mustavalkoiseksi

 >  [Asetukset](#) > [Yleiset](#) > [Helppokäyttöisyys](#) > [Harmaasävy](#) Yritä nyt

Voit vaihtaa televisiokuvan mustavalkoiseksi, mikä terävöittää kuvissa värien sumentamia reunoja.

 Jos [Harmaasävy](#) on käytössä, osa [Helppokäyttöisyys](#)-valikoista on poissa käytöstä.

 Tätä toimintoa ei välttämättä tueta kaikissa malleissa tai kaikilla alueilla.

## Käänteisten värien käyttäminen

 >  [Asetukset](#) > [Yleiset](#) > [Helppokäyttöisyys](#) > [Värinkääntö](#) Yritä nyt

Voit vaihtaa kuvaruututekstituksen tekstin ja taustan värit käänteisiksi, jotta tekstin lukeminen on helpompaa.

 Jos [Värinkääntö](#) on käytössä, osa [Helppokäyttöisyys](#)-valikoista on poissa käytöstä.

 Tätä toimintoa ei välttämättä tueta kaikissa malleissa tai kaikilla alueilla.

## Kirjasinkoon suurentaminen (näkövammaisille)

 >  [Asetukset](#) > [Yleiset](#) > [Helppokäyttöisyys](#) > [Suurena](#) Yritä nyt

Voit suurentaa näytön kirjasinkokoa. Ota tämä toiminto käyttöön asettamalla [Suurena](#) tilaan [Käytössä](#).

## Lisätietoa kaukosäätimestä (näkövammaisille)

 >  [Asetukset](#) > [Yleiset](#) > [Helppokäyttöisyys](#) > [Perehdy television kaukosäätimeen](#) [Yritä nyt](#)

Tämän toiminnon avulla näkövammaiset käyttäjät voivat opetella kaukosäätimen painikkeiden paikat. Kun toiminto on käytössä ja painat jotakin kaukosäätimen painiketta, televisio ilmoittaa painikkeen nimen. Poistu [Perehdy television kaukosäätimeen](#) -toiminnosta painamalla -painiketta kaksi kertaa.

 Tämä toiminto on käytettävissä vain, kun [Puheopastus](#) on käytössä.

## Lisätietoa television valikosta

 >  [Asetukset](#) > [Yleiset](#) > [Helppokäyttöisyys](#) > [Perehdy valikkonäyttöön](#) [Yritä nyt](#)

Opettele käyttämään television kuvaruudun valikoita. Kun toiminto on käytössä, televisio kertoo valitsemisesi valikoiden rakenteet ja toiminnot.

 Tämä toiminto on käytettävissä vain, kun [Puheopastus](#) on käytössä.

## Televisio-ohjelmien katseleminen tekstityksen kanssa

 >  [Asetukset](#) > [Yleiset](#) > [Helppokäyttöisyys](#) > [Tekstitysasetukset](#) [Yritä nyt](#)

Aseta [Tekstitys](#) tilaan [Käytössä](#). Nyt voit katsella ohjelmia tekstitettyinä.

 Tätä toimintoa ei välttämättä tueta kaikissa malleissa tai kaikilla alueilla.

 Televisiolla ei voi hallita DVD- tai Blu-ray-laitteiden tekstitysasetuksia. Jos haluat hallita DVD- tai Blu-ray-elokuvien tekstitystä, käytä DVD- tai Blu-ray-laitteen omaa valikkoa ja kaukosäädintä.

- [Tekstitys](#)  
Otaa tekstityksen käyttöön tai poistaa sen.
- [Tekstitystila](#)  
Asettaa tekstitystilan toiminnon.
- [Tekstityskieli](#)  
Asettaa tekstityskielen.

 Televisiolla ei voi hallita DVD- tai Blu-ray-laitteiden tekstitysasetuksia. Jos haluat hallita DVD- tai Blu-ray-elokuvien tekstitystä, käytä DVD- tai Blu-ray-laitteen omaa valikkoa ja kaukosäädintä.

## Lähetyksen tekstityskielen valinta

Voit valita oletusarvoisen tekstityskielen. Luettelon sisältö voi vaihdella lähetykskohtaisesti.

- [Ensisij. tekstityskieli](#)  
Asettaa tekstityksen ensisijaisen kielen.
- [Toissijainen tekstityskieli](#)  
Asettaa tekstityksen toissijaisen kielen.

## Television äänen toistaminen Bluetooth-laitteista (kuulovammaisille)

 >  [Asetukset](#) > [Yleiset](#) > [Helppokäyttöisyys](#) > [Monilähtöinen ääni](#)

Voit ottaa television kaiuttimen ja Bluetooth-laitteet käyttöön samanaikaisesti. Kun tämä toiminto on käytössä, voit asettaa Bluetooth-laitteiden äänenvoimakkuuden suuremmaksi kuin television kaiuttimen.

 Tätä toimintoa ei välttämättä tueta kaikissa malleissa tai kaikilla alueilla.

 Kun kytket Bluetooth-laitteita televisioon, [Monilähtöinen ääni](#) on käytössä. Lisätietoja Bluetooth-laitteiden kytkemisestä televisioon on kohdassa "[Television äänen toistaminen Bluetooth-laitteista](#)".

## Järjestelmän lisäasetusten säätäminen

 >  [Asetukset](#) > [Yleiset](#) > [Järjestelmänhallinta](#) [Yritä nyt](#)









### Valikkojen kielen vaihtaminen

 >  [Asetukset](#) > [Yleiset](#) > [Järjestelmänhallinta](#) > [Kieli](#) [Yritä nyt](#)

## Salasanan asettaminen

 >  **Asetukset** > **Yleiset** > **Järjestelmänhallinta** > **Vaihda PIN-koodi** **Yritä nyt**



PIN-koodin syöttöikkuna avautuu. Anna PIN-koodi. Vahvista koodi antamalla se uudelleen. Oletus-PIN-koodi on "0000" (Ranskassa ja Italiassa: "1111").

-  Jos unohdat PIN-koodin, voit palauttaa sen oletusasetuksiin kaukosäätimellä. Palauta PIN-koodiksi "0000" painamalla seuraavia kaukosäätimen painikkeita näytetyssä järjestyksessä television ollessa käynnissä (Ranskassa ja Italiassa: "1111").  
Samsung Smart Remote -säätimessä: Valitse VOL-painike. > Ään. ylös >  > Ään. alas >  > Ään. ylös > .
- Tavallisessa kaukosäätimessä: Valitse -painike. >  (Ään. ylös) > Valitse RETURN-painike. >  (Ään. alas) > Valitse RETURN-painike. >  (Ään. ylös) > Valitse RETURN-painike.

## Käyttö- tai myymälätilan valitseminen

 >  **Asetukset** > **Yleiset** > **Järjestelmänhallinta** > **Käyttötila** **Yritä nyt**

Televisiota voidaan käyttää myymälän esittelylaitteena asettamalla **Käyttötila** -asetukseksi **Jälleenmyyntitila**.

-  Valitse kaikkiin muihin käyttötarkoituksiin **Kotitila**.
-  **Jälleenmyyntitila**-tilassa jotkin toiminnot on poistettu käytöstä ja television asetukset palautetaan oletuksiin automaattisesti tietyn ajan kuluttua.

## Television palauttaminen oletusasetuksiin

 >  **Asetukset** > **Tuki** > **Itsediagnoosi** > **Palauta** **Yritä nyt**

Tämä asetus palauttaa kaikki television asetukset oletusarvoihinsa (Internet- ja verkkoasetuksia lukuun ottamatta).

1. Valitse **Palauta**. PIN-turvakoodin syöttöikkuna tulee näkyviin.
  2. Syötä PIN-koodi ja valitse sitten **Kyllä**. Tämän jälkeen kaikki asetukset palautetaan. Televisio sammutetaan ja käynnistetään uudelleen automaattisesti. **Käynnistä määrittely**-näyttö avautuu.
-  Saat lisätietoja **Käynnistä määrittely**-näytön asetuksista television mukana tulleesta käyttöoppaasta.



# HbbTV

Voit käyttää viihdeentuoottajien, verkkosisällöntuottajien ja CE-valmistajien tarjoamia palveluita HbbTV:n välityksellä.

 Tätä toimintoa ei välttämättä tueta kaikissa malleissa tai kaikilla alueilla.





 Joillakin kanavilla ei saata olla HbbTV-palveluita.

Joissakin maissa HbbTV on oletuksena poissa käytöstä. Tällöin HbbTV:tä voidaan käyttää asentamalla HbbTV-sovellus (HbbTV-asennusohjelma) Samsung APPS -palvelusta.

Jos haluat asettaa HbbTV:n automaattisen käynnistyksen päälle tai pois päältä, valitse  >  **Asetukset** > **Lähetys** > **Asiantuntijan asetukset** > **HbbTV:n asetukset** ja aseta **HbbTV** päälle tai pois päältä. (Alueen mukaan.)

Voit ottaa tämän toiminnon käyttöön tai poistaa sen käytöstä Valitse-painikkeella.



- HbbTV ei ole käytettävissä, kun Timeshift-toiminto on käytössä tai kun tallennettua videota toistetaan.
- Jokin HbbTV:n sovellus voi toimia hetkellisesti väärin lähetysaseman tilasta tai sovelluksen toimittajasta johtuvista seikoista.
- HbbTV:ssä voidaan yleensä käyttää sovelluksia vain silloin, kun televisio on yhdistetty ulkoiseen verkkoon. Sovellus voi toimia väärin verkon tilasta johtuvista syistä.
- Jos HbbTV-sovellus on asennettu ja lähetettävä ohjelma tukee HbbTV:tä, esiin ilmestyy punainen painike.
- Joillakin kanavilla on mahdollista käyttää sekä digitaalista että perinteistä tekstitelevisiota. Näiden välillä vaihdetaan painamalla kaukosäätimen TTX/MIX-painiketta toistuvasti.

 Paina Samsung Smart Remote -säätimen  - tai  -painiketta yli sekunti tai paina  - tai  -painiketta ja valitse ponnahdusluettelosta **TTX/MIX**.

- Jos painat TTX/MIX-painiketta kerran HbbTV-tilassa, HbbTV-toiminnon digitaalinen TTX-tila otetaan käyttöön.
- Perinteinen tekstitelevisio otetaan käyttöön, kun painat TTX/MIX-painiketta kaksi kertaa HbbTV-tilassa.

# Television katselukortin (CI- tai CI+-kortin) käyttäminen

Voit katsella maksullisia kanavia asettamalla katselukortin COMMON INTERFACE -korttipaikkaan.

-  2:ta CI-korttipaikkaa ei tueta kaikissa malleissa.
-  Sammuta televisio ennen CI- tai CI+-kortin kiinnittämistä tai irrottamista.
-  TV-katselukorttia (CI tai CI+) ei välttämättä tueta kaikissa malleissa.

## CI- tai CI+-kortin kytkeminen COMMON INTERFACE -korttipaikan ja CI-kortinlukijan avulla

-  Vain mallit, joissa on Common interface -korttipaikka.

### CI-kortinlukijan kiinnittäminen COMMON INTERFACE -korttipaikkaan

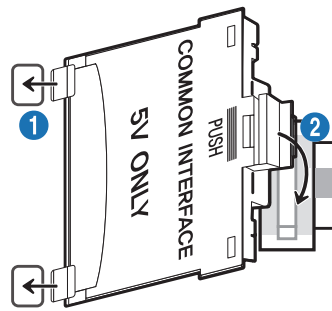

Kiinnitä CI-kortinlukija televisioon noudattamalla seuraavia ohjeita:

- 1** Aseta CI-kortinlukija television takaosan kahteen aukkoon.
  -  Paikanna television takana COMMON INTERFACE -korttipaikan vieressä olevat kaksi aukkoa.
- 2** Aseta CI-kortinlukija television takaosan COMMON INTERFACE -korttipaikkaan.

### CI- tai CI+-kortin kytkeminen

Kytke CI- tai CI+-kortti COMMON INTERFACE -korttipaikkaan alla olevassa kuvassa näytetyllä tavalla.

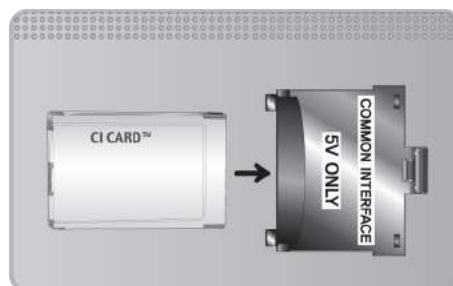

## CI- tai CI+-kortin kytkeminen COMMON INTERFACE -korttipaikan kautta

 Vain mallit, joissa on Common interface -korttipaikka.

Kytke CI- tai CI+-kortti COMMON INTERFACE -korttipaikkaan alla olevassa kuvassa näytetyllä tavalla.

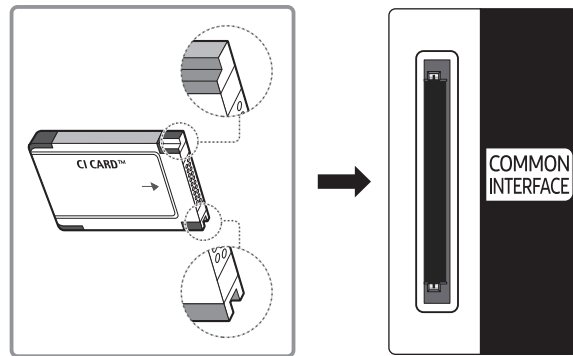

## CI- tai CI+-kortin käyttäminen

Jos haluat katsella maksullisia kanavia, CI- tai CI+-kortti on asetettava sille varattuun paikkaan.

- Samsungin televisiot ovat standardin CI+ 1.4 mukaisia. Jos televisio näyttää viesti-ikkunan, syynä voi olla CI+ 1.4 -version yhteensopivuusongelma. Jos ongelmia esiintyy, ota yhteyttä Samsungin asiakaspalveluun.

 Samsung TV on CI+ 1.4 -standardien mukainen.

 Jos CI+ Common Interface -moduuli on yhteensopimaton tämän laitteen kanssa, poista moduuli ja ota yhteyttä CI+-operaattoriin tuen saamiseksi.

- Jos et aseta CI- tai CI+-korttia korttipaikkaan, joillakin kanavilla näytetään tästä kertova viesti.
- Parikytkentätiedot eli puhelinnumero, CI- tai CI+-kortin tunnus, isäntälaitteen tunnus ja muita tietoja näytetään 2–3 minuutin kuluessa. Jos näet virheviestin, ota yhteyttä palveluntarjoajaan.
- Kun kanavatiedot on asetettu, kuvaruudulle ilmestyy viesti: ”Päivitys suoritettu”. Tämä tarkoittaa, että kanavaluettelo on päivitetty.

 CI- tai CI+-kortti hankitaan paikalliselta kaapeliyhtiöltä.

 Kun poistat CI- tai CI+-korttia, vedä se varovasti käsin ulos, sillä se voi vaurioitua, jos se putoaa.

 Aseta CI- tai CI+-kortti paikoilleen siihen merkityssä suunnassa.

 COMMON INTERFACE -korttipaikan sijainti voi vaihdella eri malleissa.









 CI- tai CI+-kortteja ei tueta joissakin maissa ja alueilla. Tarkista tiedot valtuutetulta jälleenmyyjältä.

 Jos ongelmia esiintyy, ota yhteyttä palveluntarjoajaan.

 Käytä sellaista CI- tai CI+-korttia, joka tukee käytössä olevia antenniasetuksia. Muussa tapauksessa kuvaruutu voi näyttää poikkeavalta.

# Tekstitelevisio-ominaisuus

## Tietoa tekstitelevision käytöstä ja toiminnoista.

-  Tämä toiminto on käytettävissä vain tekstiteleviointa tukevilla kanavilla.
-  Tätä toimintoa ei välttämättä tueta kaikissa malleissa tai kaikilla alueilla.
-  Teksti-tv-toimintoon siirtyminen  
Samsung Smart Remote -säätimessä: Paina  tai -painiketta ja valitse luettelosta **TTX/MIX**.  
Tavallisessa kaukosäätimessä: Paina  TTX/MIX-painiketta.
-  Teksti-tv-toiminnosta poistuminen  
Samsung Smart Remote -säätimessä: Paina **TTX/MIX**-painiketta luettelossa, kunnes televisiolähetys näkyy.  
Tavallisessa kaukosäätimessä: Paina kaukosäätimen  TTX/MIX-painiketta, kunnes televisiolähetys näkyy.

Tekstitelevision sisältösivulta löytyy palvelun käyttöön liittyviä ohjeita. Kanavan vastaanoton on oltava häiriötöntä, jotta tekstitelevision tiedot näkyisivät oikein. Muutoin tietoja saattaa puuttua tai jotkin sivut eivät näy kuvaruudulla.

-  Voit vaihtaa tekstitelevision sivua painamalla kaukosäätimen numeropainikkeita.

## Samsung Smart Remote -säätimessä



**TTX/MIX (Täysi teksti / Kaksoisteksti / Samanaikainen / Suora TV-lähetys):** Tekstitelevisiotila otetaan käyttöön parhaillaan katseltavalla kanavalla. Aina, kun painat **TTX/MIX**-painiketta, tekstitelevisiotila vaihtuu tässä järjestyksessä: **Täysi teksti** → **Kaksoisteksti** → **Samanaikainen** → **Suora TV-lähetys**.

- **Täysi teksti:** Tekstitelevisiotila avataan koko kuvaruudulla.
- **Kaksoisteksti:** Tekstitelevisiotila näytetään kuvaruudun toisella puolella, ja toisella puolella näytetään parhaillaan katseltava kanava.
- **Samanaikainen:** Tekstitelevisiotila näytetään läpinäkyvällä taustalla parhaillaan katseltavan kanavan kuvan päällä.
- **Suora TV-lähetys:** Palaa televisiolähetykseen.

**Väripainikkeet (punainen, vihreä, keltainen, sininen):** Jos televisioyhtiö käyttää FASTEXT-järjestelmää, tekstitelevision sivujen eri aiheet on merkitty väreillä. Voit valita aiheita painamalla väripainikkeita. Paina haluamaasi aiheetta vastaavaa väriä. Uusi, värein merkitty sivu avautuu. Eri kohteita voi valita samalla tavoin. Voit siirtyä edelliselle tai seuraavalle sivulle valitsemalla vastaavan väripainikkeen.

 **Index:** Näyttää hakemistosivun (sisältösivun) milloin tahansa teksti-TV:n katselun aikana.

 **Sub Page:** Näyttää saatavilla olevat alisivut.

 **List/Flof:** Valitsee tekstiteleviotion. Jos tätä painiketta painetaan LIST-tilassa, se vaihtaa tilan luettelon tallennustilaan. Luettelon tallennustilassa voit tallentaa tekstitelevision sivun luetteloon  (Store) -painikkeella.

 **Store:** Tallentaa tekstitelevision sivuja.

 **Page Up:** Näyttää teksti-TV:n seuraavan sivun.

 **Page Down:** Näyttää teksti-TV:n edellisen sivun.

 **Reveal/Conceal:** Näyttää tai piilottaa piilotetun tekstin (esimerkiksi tietokilpailujen vastaukset). Paina tätä painiketta uudelleen, kun haluat palata normaalinäyttöön.

 **Size:** Näyttää teksti-TV:n tekstin kaksi kertaa suurempana näytön yläosassa. Paina painiketta uudelleen, kun haluat siirtyä näytön alaosaan. Paina painiketta vielä kerran, kun haluat palata normaalinäyttöön.

 **Hold:** Pitää nykyisen sivun näkyvissä, jos sitä muutoin seuraisivat automaattisesti vaihtuvat lisäsivut. Peru painamalla samaa painiketta uudelleen.

 **Cancel:** Pienentää teksti-TV:n näytön ja näyttää sen käynnissä olevan televisiolähetyksen päällä.

# Tavallisessa kaukosäätimessä

 Vakiokaukosäätimessä Teksti-tv-toiminnoilla on omat painikkeensa, jotka on merkitty kuvakkeilla. Voit käynnistää Teksti-tv-toiminnon painamalla sitä vastaavaa painiketta kaukosäätimessä.

 TTX/MIX

**Täysi teksti / Kaksoisteksti / Samanaikainen / Suora TV-lähetys:** Tekstitelevisiotila otetaan käyttöön parhaillaan katseltavalla kanavalla. Aina, kun painat  TTX/MIX-painiketta, tekstitelevisiotila vaihtuu tässä järjestyksessä: **Täysi teksti → Kaksoisteksti → Samanaikainen → Suora TV-lähetys.**

- **Täysi teksti:** Tekstitelevisiotila avataan koko kuvaruudulla.
- **Kaksoisteksti:** Tekstitelevisiotila näytetään kuvaruudun toisella puolella, ja toisella puolella näytetään parhaillaan katseltava kanava.
- **Samanaikainen:** Tekstitelevisiotila näytetään läpinäkyvällä taustalla parhaillaan katseltavan kanavan kuvan päällä.
- **Suora TV-lähetys:** Palaa televisiolähetykseen.

**Väripainikkeet (punainen, vihreä, keltainen, sininen):** Jos televisioyhtiö käyttää FASTEXT-järjestelmää, tekstitelevision sivujen eri aiheet on merkitty väreillä. Voit valita aiheita painamalla väripainikkeita. Paina haluamaasi aiheetta vastaavaa väriä. Uusi, värein merkitty sivu avautuu. Eri kohteita voi valita samalla tavoin. Voit siirtyä edelliselle tai seuraavalle sivulle valitsemalla vastaavan väripainikkeen.

 SETTINGS

**Index:** Näyttää hakemistosivun (sisältösivun) milloin tahansa teksti-TV:n katselun aikana.

 PRE-CH

**Sub Page:** Näyttää saatavilla olevat alisivut.

 SOURCE

**List/Flof:** Valitsee tekstitelevisiotilan. Jos tätä painiketta painetaan LIST-tilassa, se vaihtaa tilan luettelon tallennustilaan. Luettelon tallennustilassa voit tallentaa tekstitelevision sivun luetteloon  (Store) -painikkeella.

 CH LIST

**Store:** Tallentaa tekstitelevision sivuja.

 CH ▲

**Page Up:** Näyttää teksti-TV:n seuraavan sivun.

 CH ▼

**Page Down:** Näyttää teksti-TV:n edellisen sivun.

## INFO

**Reveal/Conceal:** Näyttää tai piilottaa piilotetun tekstin (esimerkiksi tietokilpailujen vastaukset). Paina tätä painiketta uudelleen, kun haluat palata normaalinäyttöön.

## E-MANUAL / REC

 Mallin tai alueen mukaan.

**Size:** Näyttää teksti-TV:n tekstin kaksi kertaa suurempana näytön yläosassa. Paina painiketta uudelleen, kun haluat siirtyä näytön alaosaan. Paina painiketta vielä kerran, kun haluat palata normaalinäyttöön.

## RETURN

**Hold:** Pitää nykyisen sivun näkyvissä, jos sitä muutoin seuraisivat automaattisesti vaihtuvat lisäsivut. Peru painamalla samaa painiketta uudelleen.

## EXIT

**Cancel:** Pienentää teksti-TV:n näytön ja näyttää sen käynnissä olevan televisiolähetyksen päällä.

## Tyypillinen tekstitelevision sivu

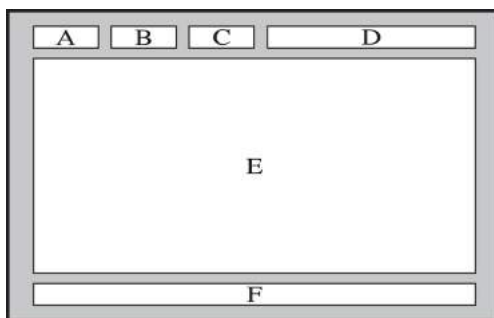

Osa	Sisällysluettelo
A	Valittu sivunumero.
B	Lähetysaseman tunnus.
C	Nykyisen sivun numero tai hakutiedot.
D	Päivämäärä ja kellonaika.
E	Teksti.
F	Tilatiedot. FASTEXT-tiedot.

# Vianmääritys

Jos kohtaat television käytössä jonkin ongelman, voit tarkastella eri ratkaisuja television katselun aikana. Jos vianmääritys ei ratkaise ongelmaasi, ota yhteys Samsungin asiakaspalveluun.

## Tuen hankkiminen

Saat ohjeita suoraan Samsungilta, jos television käytön kanssa on ongelmia.

## Tuki Etähallinta-toiminnon kautta

 >  **Asetukset** > **Tuki** > **Etähallinta** Yritä nyt

Kun olet hyväksynyt palvelusopimuksen, voit **Etähallinta** -toiminnolla ottaa yhteyttä etätukeen ja antaa Samsungin teknikon tehdä televisiollesi vianmäärityksen, korjata ongelmat ja päivittää television ohjelmiston etäyhteydellä Internetin kautta. Voit kytkeä **Etähallinta** käyttöön ja pois käytöstä.

 Tämän toiminnon käyttö edellyttää Internet-yhteyttä.

 Voit käynnistää **Etähallinta**-toiminnon myös pitämällä  -painiketta painettuna vähintään 5 sekuntia.



## Mitä etätuki tarkoittaa?

Samsungin etätukipalvelu antaa sinulle henkilökohtaista tukea, jossa Samsungin teknikko auttaa sinua etäältä käsin

- diagnosoimaan television
- säätämään television asetukset
- palauttamaan television oletusasetuksiin
- asentamaan suositellut laiteohjelmistopäivitykset.

## Kuinka etätuki toimii?





Voit helposti saada televisiollesi Samsungin etätukipalvelun:

1. Soita Samsungin asiakaspalveluun ja pyydä etätukea sieltä.
2. Avaa television valikko ja siirry osioon **Tuki**. ( >  **Asetukset** > **Tuki**)
3. Valitse **Etähallinta**, lue palvelusopimus ja hyväksy se. Kun PIN-koodin syöttöikkuna avautuu, anna teknikolle PIN-koodi.
4. Teknikko muodostaa yhteyden televisioon.

## Palvelun yhteystietojen etsiminen

 >  **Asetukset** > **Tuki** > **Tietoja tästä televisiosta** Yritä nyt



Voit näyttää Samsungin verkkosivujen osoitteen, asiakaspalvelun puhelinnumeron, television mallinumeron ja ohjelmistoversion, avoimen lähdekoodin lisenssin ja muita tietoja, joita saatetaan tarvita, kun otat yhteyttä Samsungin asiakaspalveluun puhelimitse tai Samsungin sivuston kautta.

-  Voit saada tietoja myös skannaamalla tuotteen QR-koodin.
-  Voit käynnistää tämän toiminnon myös pitämällä  -painiketta painettuna vähintään 5 sekuntia. Jos käytät vakiokaukosäädintä, pidä  (Toisto) -painiketta painettuna vähintään 5 sekuntia. Jatka painikkeen painamista, kunnes asiakastietojen ponnahdusikkuna tulee näkyviin.

## Tuen pyytäminen

 >  [Asetukset](#) > [Tuki](#) > [Pyydä tukea](#) [Yritä nyt](#)

Voit pyytää tukea, kun television käytössä esiintyy ongelmia. Valitse kohtaamaasi ongelmaa vastaava kohta ja valitse sitten [Pyydä nyt](#) tai [Sovi tapaaminen](#) > [Pyyntö](#) > [Lähetä](#). Palvelupyynnösi rekisteröidään. Samsungin asiakaspalvelu ottaa sinuun yhteyttä ja sopii tai vahvistaa huoltokäynnin.

-  Sinun on hyväksyttävä palvelupyynnön ehdot.
-  Tätä toimintoa ei välttämättä tueta kaikilla alueilla.
-  Tämän toiminnon käyttö edellyttää Internet-yhteyttä.

## Television toimintahäiriöiden vianmääritys

Voit määrittää television ja Smart Hubin ongelmia ja suorittaa nollaustoimintoja.

 >  [Asetukset](#) > [Tuki](#) > [Itsediagnoosi](#) [Yritä nyt](#)

Voit käyttää [Kuvatesti](#) -toimintoa kuvaongelmien vianmääritykseen ja [Äänitesti](#) -toimintoa ääniongelmien vianmääritykseen. Voit myös näyttää digitaalisten antennilähetysten signaalin voimakkuuden, testata Smart Hubin Internet-yhteyden ja suorittaa Smart Hubin ja television oletusasetusten palautustoiminnot.

- [Aloita kuvatesti](#)
- [Aloita äänitesti](#)
- [Signaalitiedot](#)
- [Käynnistä Smart Hubin yhteystesti](#)
- [Smart Hubin palautus](#)
- [Palauta](#)





















# Kuvan kanssa on ongelmia















Nämä ohjeet voivat auttaa ratkaisemaan television kuvaan liittyviä ongelmia.

## Kuvan testaaminen

 >  [Asetukset](#) > [Tuki](#) > [Itsediagnoosi](#) > [Aloita kuvatesti](#) Yritä nyt

Ennen kuin tutustut alla oleviin ongelma- ja ratkaisutietoihin, käynnistä [Aloita kuvatesti](#), jotta voit selvittää, onko ongelma television aiheuttama. [Aloita kuvatesti](#) näyttää teräväpiirtokuvan, jota tarkastelemalla voit etsiä vikoja ja virheitä.

Ongelma	Kokeile tätä
Välkkyminen ja himmeneminen	<p>Jos Samsungin television kuvaruutu välkkyä tai himmenee satunnaisesti, sinun täytyy ehkä ottaa joitakin laitteen energiansäästötoimintoja pois käytöstä.</p> <p>Poista <a href="#">Vallitsevan valon tunnistus</a>, <a href="#">Virransäästötila</a> tai <a href="#">Liikevalaisu</a> käytöstä.</p> <ul style="list-style-type: none"><li> &gt;  <a href="#">Asetukset</a> &gt; <a href="#">Yleiset</a> &gt; <a href="#">Ekoratkaisu</a> &gt; <a href="#">Vallitsevan valon tunnistus</a></li><li> &gt;  <a href="#">Asetukset</a> &gt; <a href="#">Yleiset</a> &gt; <a href="#">Ekoratkaisu</a> &gt; <a href="#">Virransäästötila</a></li><li> &gt;  <a href="#">Asetukset</a> &gt; <a href="#">Yleiset</a> &gt; <a href="#">Ekoratkaisu</a> &gt; <a href="#">Liikevalaisu</a></li></ul>
Komponenttiliitännät / kuvan värit	<p>Jos television kuvaruudun väri ei ole oikea tai mustavalkokuva on poissa käytöstä, suorita <a href="#">Aloita kuvatesti</a>.</p> <ul style="list-style-type: none"><li> &gt;  <a href="#">Asetukset</a> &gt; <a href="#">Tuki</a> &gt; <a href="#">Itsediagnoosi</a> &gt; <a href="#">Aloita kuvatesti</a></li></ul> <p>Jos testin tuloksista käy ilmi, että ongelman aiheuttaja ei ole televisio, toimi seuraavasti:</p> <ul style="list-style-type: none"><li>Varmista, että kuvan tuloliittimet on kytketty oikean ulkoisen laitteen kuvan lähtöliittimiin.</li><li>Tarkista myös muut liitännät. Jos televisioon on kytketty jokin ulkoinen laite komponenttikaapelilla, varmista, että Pb-, Pr- ja Y-liittimet on kytketty oikeisiin liitäntöihin.</li></ul>
Kuvaruudun kirkkaus	<p>Jos Samsungin television kuvaruudun värit näyttävät mielestäsi muutoin oikeilta, mutta tuntuvat hieman liian tummilta tai kirkkailta, säädä seuraavia asetuksia:</p> <ul style="list-style-type: none"><li> &gt;  <a href="#">Asetukset</a> &gt; <a href="#">Kuva</a> &gt; <a href="#">Asiantuntijan asetukset</a> &gt; <a href="#">Taustavalo</a></li><li> &gt;  <a href="#">Asetukset</a> &gt; <a href="#">Kuva</a> &gt; <a href="#">Asiantuntijan asetukset</a> &gt; <a href="#">Kontrasti</a></li><li> &gt;  <a href="#">Asetukset</a> &gt; <a href="#">Kuva</a> &gt; <a href="#">Asiantuntijan asetukset</a> &gt; <a href="#">Kirkkaus</a></li><li> &gt;  <a href="#">Asetukset</a> &gt; <a href="#">Kuva</a> &gt; <a href="#">Asiantuntijan asetukset</a> &gt; <a href="#">Terävyys</a></li><li> &gt;  <a href="#">Asetukset</a> &gt; <a href="#">Kuva</a> &gt; <a href="#">Asiantuntijan asetukset</a> &gt; <a href="#">Väri</a></li><li> &gt;  <a href="#">Asetukset</a> &gt; <a href="#">Kuva</a> &gt; <a href="#">Asiantuntijan asetukset</a> &gt; <a href="#">Sävy (V/P)</a></li></ul>

Ongelma	Kokeile tätä
Epätarkkuus tai värinä	<p>Jos kuva on sumea tai värisee, ratkaise ongelma <a href="#">Auto Motion Plus -toiminnon asetukset</a> -toiminnolla.</p> <ul style="list-style-type: none"> <li>•  &gt;  <a href="#">Asetukset</a> &gt; <a href="#">Kuva</a> &gt; <a href="#">Asiantuntijan asetukset</a> &gt; <a href="#">Auto Motion Plus -toiminnon asetukset</a></li> </ul>
Televisio sammuu itsestään	<p>Jos televisio tuntuu sammuvan itsestään, ota osa television energiansäästötoiminnoista pois käytöstä.</p> <p>Katso, onko <a href="#">Uniajastin</a> käytössä. <a href="#">Uniajastin</a> sammuttaa television automaattisesti tietyn ajan kuluttua.</p> <ul style="list-style-type: none"> <li>•  &gt;  <a href="#">Asetukset</a> &gt; <a href="#">Yleiset</a> &gt; <a href="#">Järjestelmänhallinta</a> &gt; <a href="#">Aika</a> &gt; <a href="#">Uniajastin</a></li> </ul> <p>Jos <a href="#">Uniajastin</a> ei ole käytössä, katso, onko <a href="#">Automaattinen sammutus</a> tai <a href="#">Sammutusajastin</a> käytössä, ja ota ne tarvittaessa pois käytöstä.</p> <ul style="list-style-type: none"> <li>•  &gt;  <a href="#">Asetukset</a> &gt; <a href="#">Yleiset</a> &gt; <a href="#">Ekoratkaisu</a> &gt; <a href="#">Automaattinen sammutus</a></li> <li>•  &gt;  <a href="#">Asetukset</a> &gt; <a href="#">Yleiset</a> &gt; <a href="#">Järjestelmänhallinta</a> &gt; <a href="#">Aika</a> &gt; <a href="#">Sammutusajastin</a></li> </ul>
Käynnistymisongelmat	<p>Jos television käynnistämisen kanssa on ongelmia, sinun tulisi tehdä joitakin tarkistuksia, ennen kuin soitat huoltoon.</p> <p>Varmista, että television virtajohdon molemmat päät on kytketty oikein ja että kaukosäädin toimii normaalisti.</p> <p>Varmista, että antennijohto tai kaapelitelevision johto on kytketty kunnolla.</p> <p>Jos käytät kaapeli- tai satelliittivastaanotinta, varmista, että se on kytketty ja käynnistetty.</p>
Kanavaa ei löydy	<p>Jos televisioon ei ole kytketty kaapeli- tai satelliittivastaanotinta, käynnistä <a href="#">Automaattinen viritys</a>.</p> <ul style="list-style-type: none"> <li>•  &gt;  <a href="#">Asetukset</a> &gt; <a href="#">Lähetys</a> &gt; <a href="#">(Automaattisen virityksen asetukset)</a> &gt; <a href="#">Automaattinen viritys</a></li> </ul> <p> <a href="#">Automaattisen virityksen asetukset</a> -vaihtoehtoa ei välttämättä ole kaikissa malleissa tai kaikilla alueilla.</p>
Televisio kuva ei näytä yhtä hyvältä kuin myymälässä.	<p>Myymälöissä laitteet käyttävät digitaalisia HD-kanavia.</p> <p>Jos sinulla on analoginen kaapeli- tai satelliittivastaanotin, hanki digitaalinen kaapeli- tai satelliittivastaanotin. Käytä HDMI- tai komponenttikaapeleita, jos haluat teräväpiirtokuvanlaadun.</p> <p>Monet HD-kanavat on skaalattu SD-ohjelmasisällöstä (vakiopiirto). Etsi kanava, joka lähettää teräväpiirtolähetyksiä.</p> <ul style="list-style-type: none"> <li>• Kaapeli- tai satelliittiverkon käyttäjä: Kokeile kanavavalikoimasta löytyviä HD-kanavia.</li> <li>• Antenni- tai kaapeliyhteys: Käytä ensin <a href="#">Automaattinen viritys</a> -toimintoa ja kokeile sen jälkeen HD-kanavia.</li> </ul> <ul style="list-style-type: none"> <li>•  &gt;  <a href="#">Asetukset</a> &gt; <a href="#">Lähetys</a> &gt; <a href="#">(Automaattisen virityksen asetukset)</a> &gt; <a href="#">Automaattinen viritys</a></li> </ul> <p> <a href="#">Automaattisen virityksen asetukset</a> -vaihtoehtoa ei välttämättä ole kaikissa malleissa tai kaikilla alueilla.</p> <p>Aseta kaapeli- tai satelliittivastaanottimen kuvan tarkkuudeksi 1080i tai 720p.</p>

Ongelma	Kokeile tätä
Kuva on vääristynyt.	Videotiedostojen pakkaaminen voi aiheuttaa kuvan vääristymistä erityisesti nopealiikkeisissä kuvissa, esim. urheiluohjelmissa ja toimintaelokuvissa. Jos vastaanotettava signaali on huonolaatuinen tai heikko, kuva saattaa vääristyä, ja kyseessä ei ole laitevika. Jos käytät matkapuhelinta liian lähellä televisiota (lähempänä kuin noin metrin päässä), se saattaa aiheuttaa kohinaa analogisilla ja digitaalisilla kanavilla.
Värit ovat vääränlaiset tai niitä ei ole lainkaan.	Jos käytät komponenttiliitintä, varmista, että komponenttikaapelit on kytketty oikeisiin liittimiin. Väärät tai löysät liitännät voivat aiheuttaa väriongelmiä tai saada kuvaruudun näkymään tyhjänä.
Värien laatu on huono tai kuva ei ole riittävän kirkas.	Siirry kohtaan <a href="#">Kuva</a> ja säädä asetuksia <a href="#">Kuvatila</a> , <a href="#">Kirkkaus</a> , <a href="#">Terävyys</a> ja <a href="#">Väri</a> . <ul style="list-style-type: none"> <li>🏠 &gt; ⚙️ <a href="#">Asetukset</a> &gt; <a href="#">Kuva</a> &gt; <a href="#">Kuvatila</a></li> <li>🏠 &gt; ⚙️ <a href="#">Asetukset</a> &gt; <a href="#">Kuva</a> &gt; <a href="#">Asiantuntijan asetukset</a> &gt; <a href="#">Kirkkaus</a></li> <li>🏠 &gt; ⚙️ <a href="#">Asetukset</a> &gt; <a href="#">Kuva</a> &gt; <a href="#">Asiantuntijan asetukset</a> &gt; <a href="#">Terävyys</a></li> <li>🏠 &gt; ⚙️ <a href="#">Asetukset</a> &gt; <a href="#">Kuva</a> &gt; <a href="#">Asiantuntijan asetukset</a> &gt; <a href="#">Väri</a></li> </ul> Katso, onko <a href="#">Virransäästötila</a> käytössä. <ul style="list-style-type: none"> <li>🏠 &gt; ⚙️ <a href="#">Asetukset</a> &gt; <a href="#">Yleiset</a> &gt; <a href="#">Ekoratkaisu</a> &gt; <a href="#">Virransäästötila</a></li> </ul> Palauta kuvan asetukset. <ul style="list-style-type: none"> <li>🏠 &gt; ⚙️ <a href="#">Asetukset</a> &gt; <a href="#">Kuva</a> &gt; <a href="#">Asiantuntijan asetukset</a> &gt; <a href="#">Palauta kuva</a></li> </ul>
Kuvan reunassa on pisteiviiva.	Vaihda <a href="#">Kuvakoko</a> asetukseen <a href="#">16:9 Normaali</a> . <ul style="list-style-type: none"> <li>🏠 &gt; ⚙️ <a href="#">Asetukset</a> &gt; <a href="#">Kuva</a> &gt; <a href="#">Kuvakoon asetukset</a> &gt; <a href="#">Kuvakoko</a> &gt; <a href="#">16:9 Normaali</a></li> </ul>
Kuva on mustavalkoinen.	Jos käytät analogista AV-laitetta, irrota sovitin television komponenttituloliittimestä (sininen) ja kytke se AV In -tuloliittimeen (keltainen).  Komponentti- tai AV-tuloliitintä ei välttämättä ole kaikissa malleissa tai kaikilla alueilla. Varmista, että <a href="#">Harmaasävy</a> on tilassa <a href="#">Käytössä</a> . <ul style="list-style-type: none"> <li>🏠 &gt; ⚙️ <a href="#">Asetukset</a> &gt; <a href="#">Yleiset</a> &gt; <a href="#">Helppokäyttöisyys</a> &gt; <a href="#">Harmaasävy</a></li> </ul>

 Jos testikuva ei aukea tai jos siinä esiintyy kohinaa tai vääristymiä, televisiossa saattaa olla vikaa. Ota yhteys Samsungin asiakaspalveluun avun saamiseksi.

 Jos testikuva näkyy oikein, ulkoisessa laitteessa saattaa olla vikaa. Tarkista liitännät.

 Jos ongelma jatkuu, tarkista signaalin voimakkuus tai tutustu ulkoisen laitteen käyttöoppaaseen.







# Ääni ei kuulu selkeästi

Nämä ohjeet voivat auttaa ratkaisemaan television ääneen liittyviä ongelmia.

## Äänen testaaminen











 >  **Asetukset** > **Tuki** > **Itsediagnoosi** > **Aloita äänitesti** Yritä nyt

Jos televisio toistaa **Aloita äänitesti** -äänien vääristymättömänä, ulkoisessa laitteessa saattaa olla vikaa tai lähetyssignaalin voimakkuus ei ole riittävä.

Ongelma	Kokeile tätä
Ääntä ei kuulu tai se on suurimmallakin äänenvoimakkuudella liian hiljainen.	Tarkista ensin TV-vastaanottimen ja sen jälkeen ulkoisen laitteen (kaapeli- tai satelliittivastaanotin, DVD- tai Blu-ray-laite tms.) äänenvoimakkuusasetukset.
Kuva on hyvä, mutta ääni puuttuu.	Aseta <b>Äänilähtö</b> tilaan <b>TV-kaiutin</b> . <ul style="list-style-type: none"><li>•  &gt;  <b>Asetukset</b> &gt; <b>Ääni</b> &gt; <b>Äänilähtö</b></li></ul> Jos käytät jotakin ulkoista laitetta, tarkista kyseisen laitteen äänilähtöasetukset. Sinun saattaa esimerkiksi täytyä muuttaa kaapelivastaanottimen ääniasetuksiksi HDMI, jos vastaanotin on kytketty televisioon HDMI-kaapelilla. Jos haluat toistaa tietokoneen ääntä, kytke ulkoinen kaiutin tietokoneen äänen lähtöliittimeen. Jos televisiossa on kuulokeliitäntä, varmista, ettei siihen ole kytketty kuulokkeita. Käynnistä kytketty laite uudelleen kiinnittämällä sen virtajohto uudelleen.
Ääntä ei kuulu.	Tarkista, onko <b>Digitaalisen lähden äänimuoto</b> -asetuksena <b>Dolby Digital+</b> . Jos vastaanottimesi ei tue Dolby Digital Plus -toimintoa, et kuule ääntä, kun valitset <b>Dolby Digital+</b> . <ul style="list-style-type: none"><li>•  &gt;  <b>Asetukset</b> &gt; <b>Ääni</b> &gt; <b>Asiantuntijan asetukset</b> &gt; <b>Digitaalisen lähden äänimuoto</b> &gt; <b>Dolby Digital+</b></li></ul>
Kaiuttimista kuuluu outoa ääntä.	Suorita <b>Aloita äänitesti</b> . <ul style="list-style-type: none"><li>•  &gt;  <b>Asetukset</b> &gt; <b>Tuki</b> &gt; <b>Itsediagnoosi</b> &gt; <b>Aloita äänitesti</b></li></ul> Varmista, että äänijohto on kytketty oikeaan äänilähtöliittimeen ulkoisessa laitteessa. Jos käytät antenni- tai kaapeliverkkoa, tarkista signaalin tiedot. Heikko signaali voi aiheuttaa äänen säröilyä.

# Televisiolähetysten kanssa on ongelmia

Nämä ohjeet voivat auttaa ratkaisemaan televisiolähetysten vastaanottamiseen liittyviä ongelmia.

Ongelma	Kokeile tätä
"Heikko signaali tai ei signaalia" näkyy televisiotilassa / kanavaa ei löydy.	<p>Varmista, että antennikaapeli on kiinnitetty tiukasti TV-vastaanottimeen.</p> <p>Vahvista valitsemalla  &gt;  <b>Lähde</b>, että oikea kuvalähde on valittu.</p> <p>Jos televisioon ei ole kytketty kaapeli- tai satelliittivastaanotinta, tee kanavahaku käynnistämällä <b>Automaattinen viritys</b>.</p> <ul style="list-style-type: none"><li>•  &gt;  <b>Asetukset</b> &gt; <b>Lähetys</b> &gt; (<b>Automaattisen virityksen asetukset</b>) &gt; <b>Automaattinen viritys</b></li></ul> <p> <b>Automaattisen virityksen asetukset</b> -vaihtoehtoa ei välttämättä ole kaikissa malleissa tai kaikilla alueilla.</p>
Televisio ei vastaanota kaikkia kanavia.	<p>Varmista, että koaksiaalikaapeli on kytketty kunnolla televisioon.</p> <p>Suorita <b>Käynnistä määräys</b> tai <b>Automaattinen viritys</b>.</p> <ul style="list-style-type: none"><li>•  &gt;  <b>Asetukset</b> &gt; <b>Lähetys</b> &gt; (<b>Automaattisen virityksen asetukset</b>) &gt; <b>Automaattinen viritys</b></li></ul> <p> <b>Automaattisen virityksen asetukset</b> -vaihtoehtoa ei välttämättä ole kaikissa malleissa tai kaikilla alueilla.</p>
Tekstitys ei näy digitaalisilla kanavilla.	<p>Valitse <b>Tekstitys</b> ja vaihda <b>Tekstitystila</b>.</p> <ul style="list-style-type: none"><li>•  &gt;  <b>Asetukset</b> &gt; <b>Yleiset</b> &gt; <b>Helppokäyttöisyys</b> &gt; <b>Tekstitysoasetukset</b> &gt; <b>Tekstitys</b> &gt; <b>Tekstitystila</b>.</li></ul> <p>Joillakin kanavilla ei saata olla tekstitystä.</p>
Kuva on vääristynyt.	<p>Videokuvan pakkaaminen voi aiheuttaa kuvan vääristymistä. Tämä koskee erityisesti paljon liikettä sisältäviä kuvia, esimerkiksi urheiluohjelmia ja toimintaelokuvia.</p> <p>Heikko signaali saattaa aiheuttaa kuvan vääristymistä. Televisiossa ei ole vikaa.</p>
Kuvanlaatu on heikko.	<p>Valitse teräväpiirto (HD) -kanavia tai -ohjelmia.</p>

## Oma tietokonetta / Pelikonsolia ei voi yhdistää

Kun TV:n yhdistäminen PC:hen tai pelikonsoliin tuottaa vaikeuksia, nämä ohjeet voivat auttaa ratkaisemaan ongelman.

Ongelma	Kokeile tätä
Esiin ilmestyy viesti: "Tilaa ei tueta".	Aseta PC:n tai pelikonsolin lähtöresoluutio TV:n tukemaa resoluutiota vastaavaksi.
Videon kuva on hyvä, mutta ääni puuttuu.	Jos käytät HDMI-yhteyttä, tarkista tietokoneen äänen lähtöasetukset. Jos käytät DVI-HDMI-kaapelia, käytä erillistä äänijohtoa. Huomaathan, että vain HDMI (DVI) -portti tukee DVI-HDMI-liitäntää, ja se ei siirrä ääntä. Jos haluat toistaa tietokoneen ääntä, kytke tietokoneen äänen lähtöliitäntään ulkoiset kaiuttimet.

## Televisio ei muodosta yhteyttä Internetiin.

Nämä ohjeet voivat auttaa ratkaisemaan television Internet-yhteyteen liittyviä ongelmia.

Ongelma	Kokeile tätä
Televisio ei pysty muodostamaan yhteyttä verkkoon tai sovelluksiin (vain Internet-yhteensopivat mallit).	Varmista, että televisiossa on verkkoyhteys. •  >  <a href="#">Asetukset</a> > <a href="#">Yleiset</a> > <a href="#">Verkko</a> > <a href="#">Verkon tila</a> Ota yhteyttä Internet-palveluntarjoajaasi.
Langattoman verkon yhteysvirhe.	Varmista, että langaton modeemi/reititin on yhdistetty Internetiin.
Langattoman verkon signaali on liian heikko.	Sijoita langaton reititin, modeemireititin tai tukiasema keskeiseen sijaintiin. Vältä sijoittamasta sitä nurkkaan. Käytä langatonta toistinta langattoman signaalin voimakkuuden välittömään tehostamiseen. Sijoita toistin langattoman reitittimen ja television puoleenväliin.

## Ajoita tallennus- tai Timeshift-toiminto ei toimi

Nämä ohjeet voivat auttaa ratkaisemaan Ajoita tallennus- tai Timeshift-toimintojen käyttöön liittyviä ongelmia.

Ongelma	Kokeile tätä
<b>Ajoita tallennus</b> -toiminto ei ole käytettävissä.	Varmista, että USB-laite on kytketty televisioon. Tallennus keskeytetään automaattisesti, jos signaali heikkenee liikaa. Tarkista USB-laiteessa olevan vapaan tilan määrä. Toiminto ei toimi, jos USB-laitteessa ei ole riittävästi tallennustilaa.



Tätä toimintoa ei välttämättä tueta kaikissa malleissa tai kaikilla alueilla.

## Anynet+ (HDMI-CEC) ei toimi

Nämä ohjeet voivat auttaa ratkaisemaan Anynet+ (HDMI-CEC) -toiminnon käyttöön liittyviä ongelmia.

Ongelma	Kokeile tätä
Anynet+ ei toimi.	Varmista, että kytketty laite on Anynet+-laite. Anynet+-järjestelmä tukee vain Anynet+-laitteita. Varmista, että Anynet+-laitteen virtajohto on kytketty oikein. Tarkista Anynet+-laitteen johtojen kytkennät. Valitse <b>Anynet+ (HDMI-CEC)</b> ja katso, onko <b>Anynet+ (HDMI-CEC)</b> -asetuksena <b>Käytössä</b> . <ul style="list-style-type: none"><li>🏠 &gt; ⚙️ <b>Asetukset</b> &gt; <b>Yleiset</b> &gt; <b>Ulkoisten laitteiden hallinta</b> &gt; <b>Anynet+ (HDMI-CEC)</b></li></ul> Anynet+ ei saata toimia, kun jokin muu toiminto on käytössä. Tällaisia toimintoja ovat esimerkiksi kanavahaku, Smart Hub, alkuasetukset jne. Jos olet irrottanut HDMI-kaapelin ja kytkenyt sen uudelleen, toista laitehaku tai sammuta ja käynnistä televisio uudelleen.
Haluan käynnistää Anynet+-järjestelmän.	Siirrä kohdistus Anynet+-laitteeseen kohdassa 🏠 > ➡️ <b>Lähde</b> , paina ylös-suuntapainiketta siirtyäksesi <b>Anynet+</b> -valintaan ja paina sitten Valitse-painiketta. Tarkista, onko Anynet+-laite kytketty oikein televisioon ja valitse sitten <b>Anynet+ (HDMI-CEC)</b> -valikko nähdäksesi, onko <b>Anynet+ (HDMI-CEC)</b> -asetuksena <b>Käytössä</b> . <ul style="list-style-type: none"><li>🏠 &gt; ⚙️ <b>Asetukset</b> &gt; <b>Yleiset</b> &gt; <b>Ulkoisten laitteiden hallinta</b> &gt; <b>Anynet+ (HDMI-CEC)</b></li></ul>
Haluan poistua Anynet+-järjestelmästä.	Aseta <b>Anynet+ (HDMI-CEC)</b> tilaan <b>Ei käytössä</b> . <ul style="list-style-type: none"><li>🏠 &gt; ⚙️ <b>Asetukset</b> &gt; <b>Yleiset</b> &gt; <b>Ulkoisten laitteiden hallinta</b> &gt; <b>Anynet+ (HDMI-CEC)</b></li></ul>

Ongelma	Kokeile tätä
Esiin ilmestyy viesti: "Muodostetaan yhteyttä Anynet+-laitteeseen..." tai "Katkaistaan yhteyttä Anynet+-laitteeseen".	Kaukosäädintä ei voi käyttää katselutilaan siirryttäessä tai Anynet+-asetuksia tehtäessä. Käytä kaukosäädintä sen jälkeen, kun televisio on tehnyt Anynet+-asetukset tai siirtynyt katselutilaan.
Anynet+-laitteen toisto ei toimi.	Toistotoiminto ei ole käytettävissä, kun <a href="#">Käynnistä määrittys</a> on käynnissä.
Kytetty laite ei näy valikossa.	Varmista, että laite tukee Anynet+-toimintoa. Varmista, että HDMI-kaapeli on kytketty oikein. Valitse <a href="#">Anynet+ (HDMI-CEC)</a> ja katso, onko <a href="#">Anynet+ (HDMI-CEC)</a> -asetuksena <a href="#">Käytössä</a> . <ul style="list-style-type: none"> <li>🏠 &gt; ⚙️ <a href="#">Asetukset</a> &gt; <a href="#">Yleiset</a> &gt; <a href="#">Ulkoisten laitteiden hallinta</a> &gt; <a href="#">Anynet+ (HDMI-CEC)</a></li> </ul> Hae Anynet+-laitteita uudelleen. Anynet+-laitteet on kytkettävä televisioon HDMI-kaapelilla. Varmista, että laite on kytketty televisioon HDMI-kaapelilla. Jotkin HDMI-kaapelit eivät välttämättä tue Anynet+-toimintoa. Jos yhteys katkeaa sähkökatkoksen tai HDMI-kaapelin irtoamisen vuoksi, tee laitehaku uudelleen.
Televisio ääni ei kuulu AV-vastaanottimen kautta.	Liitä optinen kaapeli TV- ja AV-vastaanottimeen. ARC:n avulla televisio voi toistaa digitaalista ääntä HDMI (ARC) -portin kautta. ARC on kuitenkin käytettävissä vain, kun TV-vastaanotin on kytketty ARC:tä tukevaan AV-vastaanottimeen.

## Sovellusten käynnistämässä tai käytössä on ongelmia

Nämä ohjeet voivat auttaa ratkaisemaan sovellusten käyttöön liittyviä ongelmia.

Ongelma	Kokeile tätä
Käynnistin sovelluksen, mutta se on englanniksi. Miten kieli vaihdetaan?	Sovellus saattaa tukea eri kieliä kuin käyttöliittymä. Se, onko kielen vaihtaminen mahdollista, riippuu palveluntarjoajasta.
Sovellus ei toimi.	Pyydä lisätietoja palveluntarjoajalta. Tarkista sovelluspalvelun toimittajan tiedot ohjeosiosta.

# Tiedoston toistaminen ei onnistu

Nämä ohjeet voivat auttaa ratkaisemaan tiedostojen toistamiseen liittyviä ongelmia.

Ongelma	Kokeile tätä
Joitakin tiedostoja ei voida toistaa.	Näin voi käydä suurta bittinopeutta käyttävien tiedostojen kanssa. Useimpia tiedostoja voidaan toistaa, mutta suurta bittinopeutta käyttävien tiedostojen kanssa voi esiintyä ongelmia.





# Haluan palauttaa television oletusasetukset







Palauta asetukset oletusarvoihin.

Palauta	Polku	Kuvaus
Palauta asetukset	 >  <a href="#">Asetukset</a> > <a href="#">Tuki</a> > <a href="#">Itsediagnoosi</a> > <a href="#">Palauta</a>	Palauttaa asetukset <a href="#">Kuva</a> , <a href="#">Ääni</a> , <a href="#">Lähetys</a> ja kaikki muut asetukset, verkkoasetuksia lukuun ottamatta, oletusasetuksiin.
Palauta Smart Hub	 >  <a href="#">Asetukset</a> > <a href="#">Tuki</a> > <a href="#">Itsediagnoosi</a> > <a href="#">Palauta Smart Hub</a>	Palauttaa kaikki Smart Hubin asetukset oletusarvoihinsa ja poistaa kaikki Samsung-tileihin liittyvät tiedot, yhdistetyt palvelutilit, Smart Hub -palvelusopimukset ja Smart Hub -sovellukset.
Palauta kuva	 >  <a href="#">Asetukset</a> > <a href="#">Kuva</a> > <a href="#">Asiantuntijan asetukset</a> > <a href="#">Palauta kuva</a>	Palauttaa nykyiset kuva-asetukset.
Palauta ääni	 >  <a href="#">Asetukset</a> > <a href="#">Ääni</a> > <a href="#">Asiantuntijan asetukset</a> > <a href="#">Palauta ääni</a>	Palauttaa nykyiset ääniasetukset.

# Muut ongelmat

Voit ratkaista muita ongelmia tässä annettujen ohjeiden avulla.

Ongelma	Kokeile tätä
Televisio on kuuma.	Kun televisiota katsellaan pitkään, sen paneeli lämpenee. Paneelista tuleva lämpö poistuu television yläosassa olevista ilmanvaihtoaukoista. Television alaosa saattaa kuitenkin tuntua kuumalta, kun televisiota on käytetty kauan aikaa. Aikuisen on valvottava televisiota katselevia lapsia jatkuvasti, jotta lapset eivät koskisi television. Kuumuus ei johdu valmistusvirheestä eikä vaikuta television toimintaan.
Kuva ei näy koko kuvaruudun kokoisena.	HD-kanavilla näkyy mustat palkit molemmilla reunoilla skaalattua SD-sisältöä (4:3) katsottaessa. Ylä- ja alareunassa näkyvät mustat palkit, kun katsot elokuvia, joissa on erilainen kuvasuhde kuin televisiossa. Säädä ulkoisen laitteen kuvakoon asetuksia tai aseta television kuva koko kuvaruudun kokoiseksi. <ul style="list-style-type: none"><li>•  &gt;  <b>Asetukset</b> &gt; <b>Kuva</b> &gt; <b>Kuvakoon asetukset</b></li></ul>
Esiin ilmestyy viesti: ”Tilaa ei tueta”.	Televisioon kytketyn laitteen kuvan resoluutiota ei tueta. Tarkista television tukemat resoluutiot ja aseta ulkoisen laitteen tarkkuus niiden mukaiseksi.
Television tekstitys on himmennetty.	Kun ulkoinen laite on kytketty HDMI- tai komponenttikaapelilla, <b>Tekstitys</b> -toiminto ei ole käytettävissä. Säädä tekstitysasetukset ulkoisessa laitteessa.
Televisio tuoksuu muoville.	Tuoksu on normaalia ja haihtuu ajan myötä.
<b>Signaalitiedot</b> kohdassa <b>Itsediagnoosi</b> ei aktivoitu.	Varmista, että katsomasi kanava on digitaalinen. <b>Signaalitiedot</b> on käytettävissä vain digitaalisille kanaville. <ul style="list-style-type: none"><li>•  &gt;  <b>Asetukset</b> &gt; <b>Tuki</b> &gt; <b>Itsediagnoosi</b> &gt; <b>Signaalitiedot</b></li></ul>
Televisio on kallellaan sivusuuntaan.	Irrota television jalusta ja asenna se uudelleen.
Jalusta keikkuu tai on vinossa.	Varmista, että jalustan ja sen pidikkeen suuntanuolet ovat kunnolla kohdakkain.
Kaukosäädin ja/tai puheohjaus ei toimi.	TV:n mukana toimitetaan suojatarroja, jotka peittävät joitakin tunnistimia. Varmista, että kaikki tarrat on irrotettu.

Ongelma	Kokeile tätä
<b>Lähetys</b> -toiminto on poistettu käytöstä.	<b>Lähetys</b> on käytettävissä vain, kun kohdan <b>Lähde</b> asetuksena on <b>TV</b> . <b>Lähetys</b> ei ole käytettävissä, kun televisiota katsellaan kaapeli- tai satelliittivastaanottimen kautta. <b>Lähetys</b> -toimintoa ei voi käyttää, kun tallennus on meneillään tai Timeshift-toiminto on käynnissä.
PIP ei ole käytettävissä.	PIP on käytettävissä vain, kun ulkoinen laite on kytketty HDMI- tai komponenttikaapelilla. Huomaa, että toiminto ei ole käytettävissä, kun Smart Hub on aktiivinen.
Asetukset katoavat 5 minuutin välein tai aina, kun televisio sammutetaan.	Jos <b>Käyttötila</b> -asetuksena on <b>Jälleenmyyntitila</b> , television ääni- ja kuva-asetukset palautetaan oletusarvoihin 5 minuutin välein. Vaihda <b>Käyttötila</b> asetukseen <b>Kotitila</b> . •  >  <b>Asetukset</b> > <b>Yleiset</b> > <b>Järjestelmänhallinta</b> > <b>Käyttötila</b>
Kuvaruutuun tulee POP (television sisäinen mainospalkki).	Vaihda <b>Käyttötila</b> asetukseen <b>Kotitila</b> . •  >  <b>Asetukset</b> > <b>Yleiset</b> > <b>Järjestelmänhallinta</b> > <b>Käyttötila</b>
Televisiosta kuuluu pokahtelua.	Televisiosta saattaa kuulua pokahtelua, kun sen kuori laajenee tai supistuu. Tämä ei tarkoita sitä, että laite toimisi väärin. Television käyttö on turvallista.
Televisiosta kuuluu surinaa.	Televisiossa on nopeita kytkentäpiirejä ja sen sähkövirran taso on korkea. Television kirkkausasetuksista riippuen siitä saattaa kuulua hieman enemmän ääntä kuin tavallisesta televisiosta. Televisio on läpäissyt tiukat laatutarkastukset, jotta se vastaisi korkeita suorituskyky- ja luotettavuusvaatimuksiamme. On normaalia, että televisiosta kuuluu jonkin verran ääntä, eivätkä tällaiset äänet ole perusteltu syy vaihtoihin tai palautuksiin.
Ohjelmistopäivitys Internetin kautta epäonnistui.	Tarkista verkkoyhteyden tila. •  >  <b>Asetukset</b> > <b>Yleiset</b> > <b>Verkko</b> > <b>Verkon tila</b> Jos televisiota ei ole kytketty verkkoon, muodosta verkkoyhteyks. Päivitystä ei jatketa, jos televisiossa on jo viimeisin ohjelmistoversio.

# Turvaohjeita ja huomautuksia

Saat ohjeita ja tietoja, joihin sinun tulee tutustua asennuksen jälkeen.



## Ennen kuin käytät Tallennus- ja Timeshift-toimintoja





Lue nämä ohjeet, ennen kuin käytät Tallennus- ja Timeshift-toimintoja.

 Tätä toimintoa ei välttämättä tueta kaikissa malleissa tai kaikilla alueilla.

## Ennen tallennuksen ja ajastetun tallennuksen käyttämistä

 Tallennusta ei välttämättä tueta kaikissa malleissa tai kaikilla alueilla.

- Jos haluat käyttää Ajoita tallennus -toimintoa, aseta ensin television kello. Aseta [Kello](#).
  -  >  [Asetukset](#) > [Yleiset](#) > [Järjestelmänhallinta](#) > [Aika](#) > [Kello](#)
- [Ajoita katselu](#)- ja [Ajoita tallennus](#) -toiminnoille voidaan asettaa yhteensä enintään 30 istuntoa.
- Tallenteet on DRM-suojattu, joten niitä ei voi katsella tietokoneella tai missään muussa televisiossa. Tallenteita ei voi myöskään toistaa tässä televisiossa, jos television videopiiri vaihdetaan.
- Suosittelemme käyttämään sellaisia USB-kiintolevyjä, joiden nopeus on vähintään 5 400 kierr./min. RAID-tyyppisiä USB-kiintolevyjä ei kuitenkaan tueta.
- USB-muistitikkuja ei tueta.
- Kokonaistallennuskapasiteetti voi vaihdella kiintolevyllä olevan vapaan tilan ja tallennuslaadun mukaisesti.

- **Ajoita tallennus** edellyttää vähintään 100 megatavua vapaata tilaa USB-tallennuslaitteessa. Tallennus lopetetaan, jos vapaana olevan tallennustilan määrä putoaa alle 50 megatavuun tallennuksen aikana.
- Jos vapaana olevan tallennustilan määrä putoaa alle 500 megatavuun Ajoita tallennus- ja Timeshift-toiminnon ollessa käytössä, vain tallennus lopetetaan.
- Tallennusajaksi voidaan asettaa enintään 720 minuuttia.
- Videot toistetaan television asetusten mukaan.
- Jos tulosignaalia vaihdetaan tallennuksen aikana, kuvaruutu tyhjenee ja kuva palaa vasta, kun vaihto on tehty. Tallennus jatkuu, mutta ● ei ole käytettävissä.
- Record (Tallennus) - tai Ajoita tallennus-toimintoa käytettäessä tallennus saattaa alkaa sekunnin tai pari myöhemmin kuin asetettu aika.
- Jos Ajoita tallennus -toiminto on käytössä, kun tallennus tapahtuu ulkoiseen HDMI-CEC-laitteeseen, Ajoita tallennus asetetaan etusijalle.
- Kun televisioon kytketään tallennuslaite, virheellisesti tallentuneet tallenteet poistetaan automaattisesti.
- Jos **Uniajastin** tai **Automaattinen sammutus** on käytössä, televisio ohittaa nämä asetukset, jatkaa tallennusta ja kytkeytyy pois päältä tallennuksen päätyttyä.
  -  >  **Asetukset** > **Yleiset** > **Järjestelmänhallinta** > **Aika** > **Uniajastin**
  -  >  **Asetukset** > **Yleiset** > **Ekoratkaisu** > **Automaattinen sammutus**



## Ennen Timeshift-toiminnon käyttämistä

-  Timeshift-toimintoa ei välttämättä tueta kaikissa malleissa tai kaikilla alueilla.
- Suosittelemme käyttämään sellaisia USB-kiintolevyjä, joiden nopeus on vähintään 5 400 kierr./min. RAID-tyyppisiä USB-kiintolevyjä ei kuitenkaan tueta.
- USB-muistitikkuja tai Flash-muisteja ei tueta.
- Kokonaistallennuskapasiteetti voi vaihdella kiintolevyllä olevan vapaan tilan ja tallennuslaadun mukaisesti.
- Jos vapaana olevan tallennustilan määrä putoaa alle 500 megatavuun Ajoita tallennus- ja Timeshift-toiminnon ollessa käytössä, vain tallennus lopetetaan.
- Timeshift-toiminnossa käytössä oleva enimmäisaika on 90 minuuttia.
- Timeshift-toimintoa ei voi käyttää lukituilla kanavilla.
- Toistonsiirrolla tallennetut videot toistetaan television asetusten mukaan.
- Timeshift-toiminto voi päättyä automaattisesti, kun sen enimmäiskapasiteetti tulee täyteen.
- Timeshift-toiminto edellyttää vähintään 1,5 gigatavua vapaata tilaa USB-tallennuslaitteessa.

## Tuetut lähetysten äänen asetukset

Tarkista tuetut lähetyksen ääniasetukset.

	Äänityyppi	Kaksoisääni	Oletus
A2-stereo	<b>Mono</b>	<b>Mono</b>	Automaattinen vaihto
	<b>Stereo</b>	<b>Stereo, Mono</b>	Automaattinen vaihto
	<b>kaksois.</b>	<b>Dual I, Dual II</b>	<b>Dual I</b>
NICAM-stereo	<b>Mono</b>	<b>Mono</b>	Automaattinen vaihto
	<b>Stereo</b>	<b>Mono, Stereo</b>	Automaattinen vaihto
	<b>kaksois.</b>	<b>Mono, Dual I, Dual II</b>	<b>Dual I</b>

-  Jos **Stereo**-signaali on liian heikko ja tila vaihtuu automaattisesti, valitse **Mono**.
-  Käytettävissä vain stereosignaalien kanssa.
-  Käytettävissä vain, kun tulolähteenä on **TV**.

# Lue tämä, ennen kuin käytät Sovellukset-palveluita

Tutustu näihin tietoihin, ennen kuin käytät Sovellukset-palveluita.

- Samsungin Smart Hubin ominaisuuksien ja sisältöä koskevien rajoitusten vuoksi jotkin ominaisuudet, sovellukset ja palvelut eivät ole saatavilla kaikissa laitteissa tai kaikilla alueilla. Tarkista tiettyyn laitteeseen ja saatavilla olevaan sisältöön liittyvät tiedot osoitteesta <http://www.samsung.com>. Palvelun ja sisällön saatavuus voi muuttua ilman ennakoilmoitusta.
- Samsung Electronics ei vastaa mistään sellaisista sovelluspalvelun keskeytyksistä, jotka johtuvat sovelluspalvelujen tarjoajasta, olipa keskeytysten syy mikä tahansa.
- Sovelluspalvelut saattavat olla vain englanninkielisiä ja käytettävissä oleva sisältö voi vaihdella alueittain.
- Saat lisätietoja sovelluksista vierailemalla niiden toimittajien verkkosivuilla.
- Epävakaa Internet-yhteys voi aiheuttaa viiveitä tai keskeytyksiä. Sovellukset voivat myös sulkeutua automaattisesti verkkoympäristöstä riippuen. Jos näin käy, tarkista Internet-yhteys ja yritä uudelleen.
- Sovelluspalvelut ja päivitykset eivät välttämättä ole aina käytettävissä.
- Palveluntarjoajat voivat muuttaa sovellusten sisältöä ilman ennakoilmoitusta.
- Palvelut voivat vaihdella sen mukaisesti, mikä sovelluksen versio on asennettu televisioon.
- Sovellusten toiminnot voivat muuttua niiden myöhemmissä versioissa. Jos näin käy, tutustu sovelluksen opetusohjelmaan tai vieraile palveluntarjoajan verkkosivuilla.
- Palveluntarjoajan käytännöistä riippuen jotkin sovellukset eivät ehkä tue moniajtoa.

# Lue tämä, ennen kuin käytät Internet -sovellusta

Tutustu näihin tietoihin, ennen kuin käytät Internet-toimintoa.

- **Internet** ei ole yhteensopiva Java-sovellusten kanssa.
- Tiedostojen latausta ei tueta.
- **Internet** ei ehkä pysty käyttämään joitakin sivustoja.
- Televisio ei tue Flash-videoiden toistoa.
- Verkkokauppoja ei tueta.
- Jos verkkosivuilla on vieritettäviä ikkunoita, vieritettävässä tekstissä saattaa esiintyä merkistövirheitä.
- ActiveX:ää ei tueta.
- Vain joitakin kirjasintyyppejä tuetaan. Tietyt symbolit ja merkit saattavat näkyä väärin.
- Etäkomentoihin reagointi ja sivun avautuminen voivat viivästyä, jos sivun lataus on kesken.
- Sivuston lataaminen voi olla hidasta tai se saattaa keskeytyä kokonaan tietyissä käyttöjärjestelmissä.
- Kopiointia ja liittämistä ei tueta.
- Sähköposti- tai muun viestin kirjoittamisen aikana jotkin toiminnot, esimerkiksi kirjasinkoon tai tekstin värin vaihtaminen, eivät ehkä ole käytettävissä.
- Kirjanmerkkejä voi tallentaa vain rajoitetun määrän ja tallennettavan lokitiedoston koolla on yläraja.
- Kerrallaan avattavien ikkunoiden määrä riippuu hakuolosuhteista ja television mallista.
- Selausnopeus riippuu verkon tilasta.
- Verkkosivuille upotettuja videoita ei voida toistaa PIP-toiminnon (kuva kuvassa) ollessa käytössä.



Tätä toimintoa ei välttämättä tueta kaikissa malleissa tai kaikilla alueilla.

- Jos **Kello** ei ole asetettu, selaushistoriaa ei tallenneta.

–  >  **Asetukset** > **Yleiset** > **Järjestelmänhallinta** > **Aika** > **Kello**

- Selaushistoria tallennetaan uusimmasta vanhimpaan, ja vanhimmat tiedot korvataan uusilla muistin täyttyessä.
- Tuetuista video- ja äänikoodekeista riippuen tiettyjä video- ja äänitiedostoja ei ehkä voida toistaa HTML5 -videon/-äänien toistamisen aikana.
- Tietokoneille optimoitujen suoratoistopalveluiden kuva ei saata toistua oikein television [Internet](#) -sovelluksessa.

## Lue tämä ennen langattoman Internet-yhteyden asettamista

### Langatonta Internet-yhteyttä koskevia varotoimenpiteitä

- Tämä televisio tukee IEEE IEEE 802.11a/b/g/n/ac-tietoliikenneprotokollia. Samsung suosittelee IEEE 802.11n:n käyttöä. Televisioon kotiverkon kautta kytketyssä laitteessa olevat videotiedostot eivät saata toistua häiriöttä.



Joitakin IEEE 802.11 -tietoliikenneprotokollin toimintoja ei tueta kaikissa malleissa.

- Jotta langatonta verkkoa voitaisiin käyttää, televisio on kytkettävä langattomaan reitittimeen tai modeemiin. Jos käytössäsi on DHCP:tä tukeva langaton reititin, voit asettaa television käyttämään DHCP:tä tai kiinteää IP-osoitetta.
- Valitse langattomalle reitittimelle kanava, joka ei ole vielä käytössä. Jos langattomalle reitittimelle asetettua kanavaa käyttää jokin toinen laite, seurauksena on yleensä häiriöitä ja/tai tiedonsiirto saattaa epäonnistua.
- Useimmissa langattomissa verkoissa on valinnainen suojausjärjestelmä. Jos haluat ottaa langattoman verkon suojausjärjestelmän käyttöön, sinun on luotava kirjaimista ja numeroista muodostuva salasana. Kun salasana on luotu, sitä tarvitaan, jotta suojattuun liityntäpisteeseen voitaisiin muodostaa yhteys.

### Langattoman verkon suojausprotokollat

Televisio tukee vain seuraavia langattoman verkon suojausprotokollia:

- Todennustavat: WEP, WPAPSK, WPA2PSK
- Salaustyyppit: WEP, TKIP, AES

Televisio ei voi muodostaa yhteyttä sertifioiduttomiin langattomiin reitittämiin.

Samsungin televisiot noudattavat uusimpia Wi-Fi-sertifiointimääritelmiä eivätkä tästä syystä tue WEP- tai TKIP-salausta 802.11n-tilaa käyttävissä verkoissa. Jos langaton reititin tukee WPS-asetusta (Wi-Fi Protected Setup), television voi yhdistää verkkoon käyttämällä PBC:tä (Push Button Configuration) tai PINiä (Personal Identification Number). WPS asettaa SSID:n ja WPA-avaimen automaattisesti.

# Lue tämä ennen valokuva-, video- ja musiikkitiedostojen toistamista

Tutustu näihin tietoihin ennen mediatiedostojen toistamista.

## Valokuva-, video- ja musiikkitiedostojen käyttöä koskevia rajoituksia Vritä nyt

- Televisio tukee vain MSC (Mass Storage Class) USB -laitteita. MSC:llä tarkoitetaan tietyntyyppisiä massamuistilaitteita. MSC-laitteisiin lukeutuvat ulkoiset kiintolevyt, flash-kortinlukijat ja digikamerat. (USB-keskittimiä ei tueta.) Tällaiset laitteet on kytkettävä suoraan USB-porttiin. Televisio ei ehkä pysty tunnistamaan USB-laitetta tai lukemaan siihen tallennettuja tiedostoja, jos laite kytketään televisioon USB-jatkojohdon avulla. Älä irrota USB-laitteita kesken tiedostojen siirtoa.
- Jos kytket televisioon ulkoisen kiintolevyn, käytä USB (HDD) -porttia. Suosittelemme käyttämään sellaisia ulkoisia kiintolevyä, joilla on oma virtalähteensä.
- Jotkin digikamerat ja äänilaitteet eivät välttämättä ole yhteensopivia tämän television kanssa.
- Jos televisioon on kytketty useita USB-laitteita, televisio ei saata tunnistaa joitakin tai mitään niistä. Suurta tehoa käyttävät USB-laitteet tulee kytkeä USB [5V, 1A] -porttiin.
- Televisio tukee FAT-, exFAT- ja NTFS-tiedostojärjestelmiä.
- Kansionäkymässä näytetään tiedostojen järjestämisen jälkeen enintään 1 000 tiedostoa kansiota kohden. Jos USB-laitteessa kuitenkin on yli 8 000 tiedostoa ja kansiota, jotkin tiedostot ja kansiot eivät saata olla käytettävissä.
- Televisio ei saata pystyä toistamaan tietyllä tavalla koodattuja tiedostoja.
- Jotkin tiedostot eivät ole tuettuja kaikissa malleissa.
- UHD Video Pack -sisältöä ei tueta vuonna 2017 tai sen jälkeen valmistetuissa Samsung UHD TV -televisioissa.
- DivX- ja DTS-koodekkeja ei tueta vuonna 2018 julkaistuissa Samsungin televisiomalleissa.

## Tuetut ulkoiset tekstitykset

Nimi	Muoto
MPEG-4 Timed text	.txt
SAMI	.smi
SubRip	.srt
SubViewer	.sub
Micro DVD	.sub tai .txt
SubStation Alpha	.ssa
Advanced SubStation Alpha	.ass
SMPTE-TT-teksti	.xml

## Tuetut sisäiset tekstitykset

Nimi	Tallennusmuoto
Xsub	AVI
SubStation Alpha	MKV
Advanced SubStation Alpha	MKV
SubRip	MKV
VobSub	MKV
MPEG-4 Timed text	MP4
TTML katkeilemattomassa suoratoistossa	MP4
SMPTE-TT-TEKSTI	MP4
SMPTE-TT-PNG	MP4

## Tuetut kuvatiedostotyypit ja resoluutiot

Tiedostotyyppi	Muoto	Resoluutio
*.jpg *.jpeg	JPEG	15360 x 8640
*.png	PNG	4096 x 4096
*.bmp	BMP	4096 x 4096
*.mpo	MPO	15360 x 8640

 MPO-muoto on osittain tuettuna.

## Tuetut musiikkitiedostotyypit ja koodekit

Tiedostotyyppi	Muoto	Koodekki	Huom.
*.mp3	MPEG	MPEG1 Audio Layer 3	
*.m4a *.mpa *.aac	MPEG4	AAC	
*.flac	FLAC	FLAC	Tukee enintään kahta kanavaa.
*.ogg	OGG	Vorbis	Tukee enintään kahta kanavaa.
*.wma	WMA	WMA	WMA tukee enintään kymmentä Pro 5.1 -kanavaa ja M2-profiilia. WMA1:tä, häviötöntä WMA:ta / ääntä ei tueta.
*.wav	wav	wav	
*.mid *.midi	midi	midi	Tukee tyyppejä 0 ja 1. Hakua ei tueta. Tukee vain USB-laitteita.
*.ape	ape	ape	
*.aif *.aiff	AIFF	AIFF	
*.m4a	ALAC	ALAC	

## Videokoodekit, joita Q900R-mallisarja tukee

Tiedostomuoto	Tallennusmuoto	Videokoodekit	Resoluutio	Kuvanopeus (fps)	Bittinopeus (Mbps)	Äänikoodekit
*.avi *.mkv *.asf *.wmv *.mp4 *.mov *.3gp *.vro *.mpg *.mpeg *.ts *.tp *.trp *.mov *.flv *.vob *.svi *.m2ts *.mts	AVI MKV ASF MP4 3GP MOV FLV VRO VOB PS TS SVAF	H.264 BP/MP/HP	4096 x 2160	4096 x 2160: 30 3840 x 2160: 60	60	Dolby Digital LPCM ADPCM (IMA, MS) AAC HE-AAC WMA Dolby Digital Plus MPEG (MP3) MPEG-H AC-4 G.711 (A-Law, $\mu$ -Law) OPUS
		HEVC (H.265 - Main, Main10)	7680 x 4320	60	100	
		Motion JPEG	3840 x 2160	30	80	
		MVC	1920 x 1080	60	20	
		MPEG4 SP/ASP				
		Window Media Video v9 (VC1)				
		MPEG2				
		MPEG1				
		Microsoft MPEG-4 v1, v2, v3				
		Window Media Video v7 (WMV1), v8 (WMV2)				
		H.263 Sorrenson				
		VP6				
		VP8				
VP9 (tuetaan profiiliin 0, profiiliin 2 asti)	3840 x 2160	3840 x 2160: 60	80			
*.rmvb	RMVB	RV8/9/10 (RV30/40)	1920 x 1080	60	20	RealAudio 6

 Koska tekniset tiedot perustuvat nykyiseen 8K-liitettävyyteen ja koodausstandardeihin, liitettävyyden tulevaisuudessa, lähetyksen ja koodausstandardit eivät ehkä ole tuettuja. Päivitys vastaamaan tulevia standardeja voi vaatia lisälaitteiden ostamista.

 Joitakin 3. osapuolen standardeja ei ehkä tueta.

# Videokoodekit, joita NU7100-mallisarja ja sitä korkeammat tukevat

 Nämä tekniset tiedot eivät koske 40- ja 43-tuumaisia NU7100-malleja.

Tiedostomuoto	Tallennusmuoto	Videokoodekit	Resoluutio	Kuvanopeus (fps)	Bittinopeus (Mbps)	Äänikoodekit
*.avi *.mkv *.asf *.wmv *.mp4 *.mov *.3gp *.vro *.mpg *.mpeg *.ts *.tp *.trp *.mov *.flv *.vob *.svi *.m2ts *.mts	AVI MKV ASF MP4 3GP MOV FLV VRO VOB PS TS SVAF	H.264 BP/MP/HP	4096 x 2160	4096 x 2160: 30	60	Dolby Digital LPCM ADPCM (IMA, MS) AAC HE-AAC WMA Dolby Digital Plus MPEG (MP3) MPEG-H AC-4 G.711 (A-Law, $\mu$ -Law) OPUS
		HEVC (H.265 - Main, Main10)		60		
		Motion JPEG	3840 x 2160	30	80	
		MVC	1920 x 1080	60	20	
		MPEG4 SP/ASP				
		Window Media Video v9 (VC1)				
		MPEG2				
		MPEG1				
		Microsoft MPEG-4 v1, v2, v3				
		Window Media Video v7 (WMV1), v8 (WMV2)				
		H.263 Sorrenson				
		VP6				
		VP8				
VP9 (tuetaan profiiliin 0, profiiliin 2 asti)	3840 x 2160	3840 x 2160: 60	80			
*.rmvb	RMVB	RV8/9/10 (RV30/40)	1920 x 1080	60	20	RealAudio 6

## Videokoodekit, joita NU7090-mallisarja ja sitä alemmat tukevat

 Nämä tekniset tiedot koskevat myös 40- ja 43-tuumaisia NU7100-malleja.

Tiedostomuoto	Tallennusmuoto	Videokoodekit	Resoluutio	Kuvanopeus (fps)	Bittinopeus (Mbps)	Äänikoodekit	
*.avi *.mkv *.asf *.wmv *.mp4 *.mov *.3gp *.vro *.mpg *.mpeg *.ts *.tp *.trp *.mov *.flv *.vob *.svi *.m2ts *.mts	AVI MKV ASF MP4 3GP MOV FLV VRO VOB PS TS SVAF	H.264 BP/MP/HP	3840 x 2160	3840 x 2160: 30	50	Dolby Digital LPCM ADPCM (IMA, MS) AAC HE-AAC WMA Dolby Digital Plus MPEG (MP3) MPEG-H AC-4 G.711 (A-Law, $\mu$ -Law) OPUS	
		HEVC (H.265 - Main, Main10)		60			50
		Motion JPEG	1920 x 1080	60	20		
		MVC					
		MPEG4 SP/ASP					
		Window Media Video v9 (VC1)					
		MPEG2					
		MPEG1					
		Microsoft MPEG-4 v1, v2, v3					30
		Window Media Video v7 (WMV1), v8 (WMV2)					
		H.263 Sorrenson					
		VP6					
		*.webm	WebM	VP8	1920 x 1080		60
	VP9 (tuetaan profiiliin 0, profiiliin 2 asti)	3840 x 2160		50			
*.rmvb	RMVB	RV8/9/10 (RV30/40)	1920 x 1080		20	RealAudio 6	

## Muita rajoituksia

- Koodekit eivät välttämättä toimi oikein, jos sisällössä on ongelmia.
- Videosisältö ei toistu tai toistuu virheellisenä, jos sisällössä tai tallennusmuodossa on virheitä.
- Ääni ja kuva eivät ehkä toimi, jos niiden normaali bitti- tai kuvanopeus on suurempi kuin television kanssa yhteensopiva nopeus.
- Jos indeksitaulukossa on virhe, haku- eli siirtymistoiminto ei toimi.
- Jos toistat videota verkkoyhteyden kautta, kuvassa saattaa esiintyä tiedonsiirtonopeudesta aiheutuvaa nykimistä.
- Jotkin USB-laitteet tai digitaaliset kamerat eivät saata olla yhteensopivia television kanssa.
- HEVC-koodekki on käytettävissä vain MKV- / MP4- / TS-tallennusmuodoissa.
- MVC-koodekki on osittain tuettuna.

## Videodekooderit

- H.264 UHD:tä tuetaan tasolle 5.1 ja H.264 FHD:tä tasolle 4.1. (televisio ei tue seuraavia: FMO / ASO / RS)
- HEVC UHD:tä tuetaan tasolle 5.1 ja HEVC FHD:tä tasolle 4.1.
- HEVC 8K:ta tuetaan enintään tasolle 6.1.



Nämä tekniset tiedot ovat käytettävissä vain Q900R-mallisarjassa.

- Ei tueta: VC1 AP L4.
- Ei tueta: yli GMC 2.

## Äänidekooderit

- WMA tukee enintään kymmentä Pro 5.1 -kanavaa ja M2-profiilia.
- WMA1:tä, häviötöntä WMA:ta / ääntä ei tueta.
- Ei tueta: QCELP ja AMR NB / WB.
- Vorbis tukee enintään 5.1-kanavaista ääntä.
- Dolby Digital Plus tukee enintään 5.1-kanavaista ääntä.
- Tuetut näytteenottotaajuudet ovat 8; 11,025; 12; 16; 22,05; 24; 32; 44,1 ja 48 kHz ja ne vaihtelevat koodekkien mukaisesti.

# Lue tämä television asennuksen jälkeen

Tutustu näihin tietoihin, kun olet asentanut television.

## Kuvakoot ja tulosignaalit

**Kuvakoko**-asetukset otetaan käyttöön nykyiselle lähteelle. Valitut **Kuvakoon asetukset** pysyvät käytössä aina, kun valitset tämän lähteen, jos et muuta asetuksia.

Tulosignaali	Kuvakoko
Komponentti	16:9 Normaali, Muunneltu, 4:3
Digitaalinen kanava (720p)	16:9 Normaali, Muunneltu, 4:3
Digitaalinen kanava (1080i, 1080p)	16:9 Normaali, Muunneltu, 4:3
Digitaalinen kanava (3840 x 2160p / 24/30 Hz)	16:9 Normaali, Muunneltu
Digitaalinen kanava (3840 x 2160p / 50/60 Hz)	16:9 Normaali, Muunneltu
Digitaalinen kanava (4096 x 2160p)	16:9 Normaali, Muunneltu
HDMI (720p)	16:9 Normaali, Muunneltu, 4:3
HDMI (1080i, 1080p)	16:9 Normaali, Muunneltu, 4:3
HDMI (3840 x 2160p)	16:9 Normaali, Muunneltu
HDMI (4096 x 2160p)	16:9 Normaali, Muunneltu
*HDMI (7680 x 4320p / 30 Hz)	16:9 Normaali, Muunneltu
USB (720p)	16:9 Normaali, Muunneltu, 4:3
USB (1080i/p / 60 Hz)	16:9 Normaali, Muunneltu, 4:3
USB (3840 x 2160p / 24/30 Hz)	16:9 Normaali, Muunneltu
USB (3840 x 2160p / 60 Hz) USB (4096 x 2160p / 24/30/60 Hz)	16:9 Normaali, Muunneltu
*USB (7680 x 4320p / 24/30/60 Hz)	16:9 Normaali, Muunneltu



\*: Tätä tulosignaalia tukevat vain Q900R-sarjan mallit.

## Varkaudenestolukon asentaminen

Varkaudenestolukko on fyysinen laite, jolla televisio voidaan suojata varastamiselta. Lukkopaikka on television takana. Paikka on merkitty -kuvakkeella. Käytä lukkoa kiertämällä se sellaisen esineen ympärille, joka on liian painava kannettavaksi, ja pujota lukko lukkopaikan läpi. Lukko myydään erikseen. Varkaudenestolukon käyttötapa voi vaihdella eri malleissa. Saat lisätietoja lukon käyttöoppaasta.

 Tätä toimintoa ei välttämättä tueta kaikissa malleissa tai kaikilla alueilla.

## UHD-tulosignaaleille tuetut resoluutiot

Tarkista UHD-kuvasignaalien tukemat resoluutiot.

- Resoluutio: 3840 x 2160p, 4096 x 2160p

 HDMI-yhteys **HDMI UHD Color** -asetuksella **Ei käytössä** tukee enintään UHD 50P/60P 4:2:0 -tulosignaaleja, kun taas HDMI-yhteys **HDMI UHD Color** -asetuksella **Käytössä** tukee enintään UHD 50P/60P 4:4:4- ja 4:2:2-tulosignaaleja.

### Jos HDMI UHD Color -asetuksena on Ei käytössä

Kuvanopeus (fps)	Värien määrä / Chroma-näytteenotto	RGB 4:4:4	YCbCr 4:4:4	YCbCr 4:2:2	YCbCr 4:2:0
50 / 60	8-bittinen	-	-	-	0

### Jos HDMI UHD Color -asetuksena on Käytössä

Kuvanopeus (fps)	Värien määrä / Chroma-näytteenotto	RGB 4:4:4	YCbCr 4:4:4	YCbCr 4:2:2	YCbCr 4:2:0
50 / 60	8-bittinen	0	0	0	0
	10-bittinen	-	-	0	0
	12-bittinen	-	-	0	0

# Q900R-mallisarjan tukemat resoluutiot 8K-tulosignaalle

Tarkista 8K-tulosignaalien tukemat resoluutiot.

- Resoluutio: 7680 x 4320p



HDMI 1 -porttiyhteys tukee 8K-resoluutiota vain, kun **HDMI UHD Color** on asetettu tilaan **Käytössä** ja se tukee vain 4:2:0 8-bittistä 30 Hz:n tulosignaaleita.

## Jos HDMI UHD Color -asetuksena on Käytössä

Kuvanopeus (fps)	Värien määrä / Chroma-näytteenotto	RGB 4:4:4	YCbCr 4:4:4	YCbCr 4:2:2	YCbCr 4:2:0
30	8-bittinen	-	-	-	0

## FreeSync-toiminnon tukemat resoluutiot

Tarkista FreeSync-toiminnon tukemat resoluutiot.

- FreeSync-tilan asetukset: **Ei käytössä** / **Paras** (48–120 Hz) / **Perus** (90–120 Hz)



Jotkin ulkoiset laitteet eivät saata tukea kaikkia FreeSync-tiloja.

Resoluutio (pisteet x viivat)	Näyttötapa	Vaakataajuus (KHz)	Pystytaajuus (Hz)	Kellotaajuus (MHz)	HAKU
1920 x 1080	120 Hz	135,000	120,000	297,000	Asteittainen



Tätä toimintoa ei välttämättä tueta kaikissa malleissa tai kaikilla alueilla.

# Lue tämä, ennen kuin kytket televisioon tietokoneen (tuetut resoluutiot)

Tarkista PC-kuvasignaalien tukemat resoluutiot.

Kun kytket televisioon tietokoneen, aseta tietokoneen videokortti johonkin alla tai seuraavalla sivulla mainituista perusresoluutioista. Televisio sovittaa kuvan valitsemaasi resoluutioon automaattisesti. Huomaathan, että ihanteellinen ja suositeltu resoluutio on 3840 x 2160 / 60 Hz. Jos valitset jonkin muun kuin taulukossa mainitun resoluution, kuvaruutu saattaa näkyä tyhjänä tai vain virtavallo syttyy. Tarkista yhteensopivat resoluutiot näyttönohjaimen käyttöoppaasta.

 Natiivi resoluutio on 3840 x 2160 / 60 Hz:llä **HDMI UHD Color** -asetuksella **Käytössä**. Natiivi resoluutio on 3840 x 2160 / 30 Hz:llä **HDMI UHD Color** -asetuksella **Ei käytössä**.

## IBM

Resoluutio (pisteet x viivat)	Näyttötapa	Vaakataajuus (KHz)	Pystytaajuus (Hz)	Kellotaajuus (MHz)	Polarisaatio (vaaka / pysty)
720 x 400	70 Hz	31,469	70,087	28,322	- / +

## MAC

Resoluutio (pisteet x viivat)	Näyttötapa	Vaakataajuus (KHz)	Pystytaajuus (Hz)	Kellotaajuus (MHz)	Polarisaatio (vaaka / pysty)
640 x 480	67 Hz	35,000	66,667	30,240	- / -
832 x 624	75 Hz	49,726	74,551	57,284	- / -
1152 x 870	75 Hz	68,681	75,062	100,000	- / -

## VESA DMT

Resoluutio (pisteet x viivat)	Näyttötapa	Vaakataajuus (KHz)	Pystytaajuus (Hz)	Kellotaajuus (MHz)	Polarisaatio (vaaka / pysty)
640 x 480	60 Hz	31,469	59,940	25,175	- / -
640 x 480	72 Hz	37,861	72,809	31,500	- / -
640 x 480	75 Hz	37,500	75,000	31,500	- / -
800 x 600	60 Hz	37,879	60,317	40,000	+ / +
800 x 600	72 Hz	48,077	72,188	50,000	+ / +
800 x 600	75 Hz	46,875	75,000	49,500	+ / +
1024 x 768	60 Hz	48,363	60,004	65,000	- / -
1024 x 768	70 Hz	56,476	70,069	75,000	- / -
1024 x 768	75 Hz	60,023	75,029	78,750	+ / +
1152 x 864	75 Hz	67,500	75,000	108,000	+ / +
1280 x 720	60 Hz	45,000	60,000	74,250	+ / +
1280 x 800	60 Hz	49,702	59,810	83,500	- / +
1280 x 1024	60 Hz	63,981	60,020	108,000	+ / +
1280 x 1024	75 Hz	79,976	75,025	135,000	+ / +
1366 x 768	60 Hz	47,712	59,790	85,500	+ / +
1440 x 900	60 Hz	55,935	59,887	106,500	- / +
1600 x 900	60 Hz	60,000	60,000	108,000	+ / +
1680 x 1050	60 Hz	65,290	59,954	146,250	- / +
1920 x 1080	60 Hz	67,500	60,000	148,500	+ / +

## VESA CVT

Resoluutio (pisteet x viivat)	Näyttötapa	Vaakataajuus (KHz)	Pystytaajuus (Hz)	Kellotaajuus (MHz)	Polarisaatio (vaaka / pysty)
2560 x 1440	120 Hz	182,996	119,998	497,750	+ / -

 Tarkkuutta ei tueta kaikissa malleissa.

## CTA-861

Resoluutio (pisteet x viivat)	Näyttötapa	Vaakataajuus (KHz)	Pystytaajuus (Hz)	Kellotaajuus (MHz)	Polarisaatio (vaaka / pysty)
3840 x 2160	30 Hz	67,500	30,000	297,000	- / -
*3840 x 2160	60 Hz	135,000	60,000	594,000	- / -
**1920 x 1080	100 Hz	112,500	100,000	297,000	+ / +
**1920 x 1080	120 Hz	135,000	120,003	297,000	+ / +

 \*: Tätä resoluutiota tuetaan vain HDMI 2.0 -tilassa.

 \*\*: Tarkkuutta ei tueta kaikissa malleissa.

# Videosignaalien tukemat resoluutiot

Tarkista videosignaalien tukemat resoluutiot.

## CTA-861

Resoluutio (pisteet x viivat)	Näyttötapa	Vaakataajuus (KHz)	Pystytaajuus (Hz)	Kellotaajuus (MHz)	Polarisaatio (vaaka / pysty)
720 (1440) x 576i	50 Hz	15,625	50,000	27,000	- / -
720 (1440) x 480i	60 Hz	15,734	59,940	27,000	- / -
720 x 576	50 Hz	31,250	50,000	27,000	- / -
720 x 480	60 Hz	31,469	59,940	27,000	- / -
1280 x 720	50 Hz	37,500	50,000	74,250	+ / +
1280 x 720	60 Hz	45,000	60,000	74,250	+ / +
1920 x 1080i	50 Hz	28,125	50,000	74,250	+ / +
1920 x 1080i	60 Hz	33,750	60,000	74,250	+ / +
1920 x 1080	24 Hz	27,000	24,000	74,250	+ / +
1920 x 1080	25 Hz	28,125	25,000	74,250	+ / +
1920 x 1080	30 Hz	33,750	30,000	74,250	+ / +
1920 x 1080	50 Hz	56,250	50,000	148,500	+ / +
1920 x 1080	60 Hz	67,500	60,000	148,500	+ / +
3840 x 2160	24 Hz	54,000	24,000	297,000	+ / +
3840 x 2160	25 Hz	56,250	25,000	297,000	+ / +
3840 x 2160	30 Hz	67,500	30,000	297,000	+ / +

Resoluutio (pisteet x viivat)	Näyttötapa	Vaakataajuus (KHz)	Pystytaajuus (Hz)	Kellotaajuus (MHz)	Polarisaatio (vaaka / pysty)
*3840 x 2160	50 Hz	112,500	50,000	594,000	+ / +
*3840 x 2160	60 Hz	135,000	60,000	594,000	+ / +
4096 x 2160	24 Hz	54,000	24,000	297,000	+ / +
4096 x 2160	25 Hz	56,250	25,000	297,000	+ / +
4096 x 2160	30 Hz	67,500	30,000	297,000	+ / +
*4096 x 2160	50 Hz	112,500	50,000	594,000	+ / +
*4096 x 2160	60 Hz	135,000	60,000	594,000	+ / +
**1920 x 1080	100 Hz	112,500	100,000	297,000	+ / +
**1920 x 1080	120 Hz	135,000	120,003	297,000	+ / +

 \*: Tätä resoluutiota tuetaan vain HDMI 2.0 -tilassa.

 \*\*: Tarkkuutta ei tueta kaikissa malleissa.

## VESA CVT

Resoluutio (pisteet x viivat)	Näyttötapa	Vaakataajuus (KHz)	Pystytaajuus (Hz)	Kellotaajuus (MHz)	Polarisaatio (vaaka / pysty)
2560 x 1440	120 Hz	182,996	119,998	497,750	+ / -

 Tarkkuutta ei tueta kaikissa malleissa.

# Lue tämä ennen Bluetooth-laitteiden käyttämistä

Tutustu näihin tietoihin, ennen kuin käytät Bluetooth-laitteita.



Tätä toimintoa ei välttämättä tueta kaikissa malleissa tai kaikilla alueilla.

## Bluetoothin käyttörajoituksia

- Bluetooth-laitteita ei voida käyttää samanaikaisesti [Wi-Fi-kaiuttimien tiläänikokoonpano](#)-toiminnon kanssa.
- Joissakin Bluetooth-laitteissa saattaa esiintyä yhteensopivuusongelmia. (Yksinomaan mobiililaitteille tarkoitetut kuulokkeet eivät saata olla käytettävissä joissakin käyttöympäristöissä.)
- Huulenliikkeiden synkronoinnissa voi esiintyä virheitä.
- Television ja Bluetooth-laitteen välinen yhteys saattaa katketa, jos laitteet ovat liian kaukana toisistaan.
- Bluetooth-laite saattaa humista tai toimia väärin seuraavissa tilanteissa:
  - Jos jokin ruumiinosasi on kosketuksissa Bluetooth-laitteen lähettimen/vastaanottimen tai television kanssa.
  - Jos seinien, nurkkien tai väliseinien aiheuttamat esteet aiheuttavat vaihteluita sähkönsyöttöön.
  - Jos samaa taajuusaluetta käyttävät muut laitteet aiheuttavat laitteeseen sähköisiä häiriöitä. Häiriöitä voivat aiheuttaa esimerkiksi terveydenhoitolaitteet, mikroaaltouunit tai langaton lähiverkko.
- Jos ongelma jatkuu, suosittelemme kiinteän verkkoyhteyden käyttöä.
  - DIGITAL AUDIO OUT (OPTICAL) -portti
  - HDMI (ARC) -portti

# Multimediasisällön toiston aikana käytettävissä olevat painikkeet ja toiminnot

Tutustu käytettävissä oleviin median toisto-, ohjaus- ja tallennuspainikkeisiin ja niiden käytön kuvauksiin.





Paina Valitse-painiketta videon, kuvien tai tallenteiden toiston aikana. Alla kuvatut painikkeet ilmestyvät näkyviin.

 Tarjolla olevat painikkeet ja toiminnot eivät ehkä ole tuettuja mallin tai maantieteellisen alueen mukaan.

 Käytettävissä olevat painikkeet ja toiminnot voivat vaihdella katsottavan tai toistettava sisällön mukaan.

- **Tauko / Aloita**

Pysäyttää tai käynnistää multimediasisällön toiston. Voit käyttää seuraavia toimintoja videon ollessa pysäytettynä.

– **Hitaasti taaksepäin** tai **Hitaasti eteenpäin**: Voit toistaa videon hidastettuna taakse- tai eteenpäin valitsemalla  tai . Voit muuttaa toistonopeutta 3 tason portain painamalla vaihtoehtoa toistuvasti. Voit palata normaalinopeuteen valitsemalla -vaihtoehdon tai painamalla -painiketta.

- **Siirry taaksepäin / siirry eteenpäin**

Siirrä kohdistus toistonhallintapalkkiin painamalla ylös-painiketta ja siirry videossa eteen- tai taaksepäin 10 sekunnin jaksoissa painamalla vasemmalle- tai oikealle-suuntapainiketta toistonhallintapalkissa.



– Siirry haluamaasi toisto-osioon siirtämällä kohdistus toistopalkkiin ja valitsemalla sitten jokin viidestä pienoiskuvasta.

 Tätä toimintoa ei välttämättä tueta kaikilla tiedostomuodoilla.

- **Edell. / Seuraava**

Näyttää edellisen tai seuraavan multimediatiedoston.

- **Pikakelaus taaksepäin / Pikak. eteenpäin**

Kelaa multimediatiedostoa eteen- tai taaksepäin. Voit nopeuttaa eteen- tai taaksepäinkelausta enimmillään kolminkertaiseksi painamalla painiketta toistuvasti. Voit palata normaalinopeuteen valitsemalla -vaihtoehdon tai painamalla -painiketta.

- **360 asteen automaattinen kääntö**

Säätää automaattisesti videon katselukulman analysoimalla kuvien muutosten määrän 360 asteen näkymän tarjoavan videotiedoston toiston aikana. Kun tämä toiminto on käynnistetty, kierto alkaa hetken kuluttua.

- **Yleiset**

- **Dynaaminen**

- **Luonnollinen**



**360 asteen automaattinen kääntö** -toiminto ei toimi **Yleiset**-tilassa.



Tätä toimintoa ei välttämättä tueta kaikilla tiedostomuodoilla.



Videotiedostot, jotka käyttävät mjpeg-koodekkia, eivät tue 360 asteen näkymää.



Kun video ei tue 360 asteen näkymää, 360 asteen kierron käyttö voi aiheuttaa näytön näkymisen vääristyneenä.



Videotoisto voi keskeytyä, jos 360 asteen kiertoa käytetään toistettaessa kaksinkertaisella nopeudella.



360 asteen näkymää tukeva videotoisto voi keskeytyä, jos 360 asteen kiertoa käytetään toiston aikana samanaikaisesti toisten toimintojen kanssa.

- **360-tila**

Tarjoaa 360-näkymän videoille ja valokuville.



Tätä toimintoa ei välttämättä tueta kaikilla tiedostomuodoilla.



mjpeg-koodekkia käyttävät videot eivät tue 360 asteen näkymää.



Kun video tai valokuva ei tue 360 asteen näkymää, 360 asteen kierron käyttö voi aiheuttaa näytön näkymisen vääristyneenä.



Videotoisto voi keskeytyä, jos 360 asteen kiertoa käytetään toistettaessa kaksinkertaisella nopeudella.



360 asteen näkymää tukeva videotoisto voi keskeytyä, jos 360 asteen kiertoa käytetään toiston aikana samanaikaisesti toisten toimintojen kanssa.

- **Toisto**

Asettaa nykyisen multimediatiedoston tai kaikki samassa kansiossa olevat multimediatiedostot toistumaan jatkuvasti.

- **Sekoita**



Toistaa musiikkitiedostot satunnaisessa järjestyksessä.

- **Kuva pois**

Toistaa multimediasisältöä näyttö sammutettuna.

- **Sovita näyttöön**  
Sovittaa kuvan kuvaruutuun.
- **Lähennä**  
Lähentää valokuvaa.
- **Kierrä vasemmalle / Kierrä oikealle**  
Kääntää kuvaa oikealle tai vasemmalle.
- **Taustamusiikki**  
Pysäyttää tai jatkaa taustamusiikin toiston diaesityksen aikana.
- **Valinnat**

 Käytettävissä olevat vaihtoehdot voivat olla malli- ja sisältökohtaisia.

Toiminto	Kuvaus
<b>Diaesityksen nopeus</b>	Asettaa diaesityksen nopeuden.
<b>Kuvaesitystehoste</b>	Käyttää diaesityksessä siirtymätehosteita.
<b>Taustamusiikki</b>	Soittaa taustamusiikkia, kun televisiosta katsellaan kuvia.  Musiikkitiedostojen on oltava kuvatiedostojen kanssa samassa USB-laitteessa.  Voit pysäyttää taustamusiikin valitsemalla <b>Taustamusiikki</b> toistonäytön alareunasta.
<b>Tekstitys</b>	Hallinnoi videon tekstejä. <b>Tekstitys:</b> Ottaa tekstityksen kielen käyttöön tai pois käytöstä. <b>Synkronoi:</b> Säättää tahdistusta, kun video ja tekstitys eivät ole tahdistettuja. <b>Palauta synkronointi:</b> Palauttaa tekstityksen tahdistusasetukseksi 0. <b>Koko:</b> Muuttaa tekstityksen kirjasinkokoa. <b>Koodaus:</b> Näyttää koodauskielten luettelon. Mahdollistaa koodauskielen vaihtamisen, kun tekstitykset näkyvät virheellisesti. <b>Reunan tyyppi:</b> Säättää tekstin sijainnin ja tekstityksen reunat. <b>Reunan väri:</b> Vaihtaa tekstityksen reunaväriä.
<b>Käännä</b>	Kääntää videota.
<b>Äänen kieli</b>	Vaihtaa käytettävän äänen kielen.  Tämä asetus on käytettävissä vain, jos video tukee moniraitaääntä.
<b>Tiedot</b>	Näyttää nykyisen multim mediasisällön tarkat tiedot.

# Lisenssi

Näytä television lisenssi- ja tavaramerkkitiedot.



Manufactured under license from Dolby Laboratories. Dolby, Dolby Audio, Pro Logic, and the double-D symbol are trademarks of Dolby Laboratories.



The terms HDMI and HDMI High-Definition Multimedia Interface, and the HDMI Logo are trademarks or registered trademarks of HDMI Licensing LLC in the United States and other countries.

## Open Source License Notice

Open Source used in this product can be found on the following webpage. (<http://opensource.samsung.com>) Open Source License Notice is written only English.



Tavaramerkki: Rovi ja Rovi Guide ovat Rovi Corporationin ja/tai sen tytäryhtiöiden tavaramerkkejä.

Lisenssi: Rovi Guide -järjestelmä valmistetaan Rovi Corporationin ja/tai sen tytäryhtiöiden lisenssillä.

Patentti: Rovi Guide -järjestelmä on suojattu patentein ja patenttihakemuksin Yhdysvalloissa, Euroopassa ja muissa maissa. Patenteihin sisältyy yksi tai useampia Rovi Corporationille ja tai sen tytäryhtiöille myönnettyjä yhdysvaltalaisia patenteja 6,396,546; 5,940,073; 6,239,794.

Vastuuvapauslauseke: Rovi Corporation ja/tai sen tytäryritykset ja yhteistyökumppanit eivät ole millään tavalla vastuussa Rovi Guide -järjestelmän ohjelmätietojen oikeellisuudesta eivätkä takaa palvelun saatavuutta kaikilla maantieteellisillä alueilla. Rovi Corporation ja/tai sen yhteistyökumppanit eivät ole missään olosuhteissa vastuussa mistään vahingoista Rovi Guide -järjestelmän ohjelmätietojen oikeellisuuteen tai muihin järjestelmässä oleviin tietoihin liittyen.



POWERED BY



 Tätä lisenssiä ei välttämättä tueta kaikissa malleissa tai kaikilla alueilla.

# Helppokäyttötoimintojen opas

Näkövammaisia avustava valikko ja kaukosäädinopas.

## Perehdy valikkonäyttöön

Opettele käyttämään television kuvaruudun valikoita. Kun toiminto on käytössä, televisio kertoo valitsemisesi valikoiden rakenteet ja toiminnot.

## Kaukosäätimen käyttö

Samsung Smart Remote -opas.











 Samsung Smart Remote -kaukosäädintä ei välttämättä tueta kaikissa malleissa tai kaikilla alueilla.





## Samsung Smart Remote -säätimen asento

Pidä kaukosäädintä siten, että painikkeet ovat itseäsi kohden. Kaukosäädin kapenee hieman yläpuolta kohden ja paksuneo alapuolta kohden.



## Samsung Smart Remote -säätimen kuvaus

Ylhäältä alas ja vasemmalta oikealle:

-  - tai  -painike on ylhäällä vasemmalla.
-  -  -painikkeen oikealla puolella on pieni LED-valo, mutta sitä ei huomaa kädellä tunnustelemalla.
- LED-valon alapuolella on pyöreä  -painike.
- Kahdesta  -painikkeen alla QLED TV:n mukana toimitettavassa Samsung Smart Remote -kaukosäätimessä olevasta painikkeesta vasemmanpuoleinen on  -painike ja oikeanpuoleinen on  -painike.
- Kahdesta  Samsung Smart Remote tai THE FRAME TV:n mukana toimitetun kaukosäätimen painikkeen alla, vasemmanpuoleinen on  -painike ja oikeanpuoleinen on  -painike.

- Näiden kahden painikkeen alapuolella on suuntapainike, joka koostuu suuresta ulkokehästä, jonka keskellä on pyöreä painike.
  - Suuntapainikkeiden alapuolella on kaksi painiketta vasemmalla ja kaksi oikealla puolella ja vielä yksi painike keskellä. Vasemmanpuoleinen on -painike ja oikeanpuoleinen -painike. Pyöreä painike keskellä on -painike.
  - -painikkeen alla on kaksi ohutta vaakasuoraa painiketta. Nämä nousevat esille enemmän kuin kaukosäätimen muut painikkeet. Vasemmanpuoleinen on äänenvoimakkuuspainike ja oikeanpuoleinen kanavapainike. Käytä näitä keinupainikkeina työntämällä ylöspäin alapuolelta tai alaspäin yläpuolelta vaihtaaksesi kanavaa tai äänenvoimakkuutta.
    - Mykistä ääni väliaikaisesti painamalla VOL-painiketta.
    - Avaa [Helppokäyttötoimintojen pikanäppäimet](#) -valikko pitämällä VOL-painiketta painettuna.
    - Paina CH-painiketta lyhyesti avataksesi [Opas](#).
    - Avaa [Kanavaluettelo](#)-valikko pitämällä CH-painiketta painettuna.
-  Tätä toimintoa ei välttämättä tueta kaikissa malleissa tai kaikilla alueilla.

## Väripainikkeet

Jos painat - tai -painiketta ohjelman katselun aikana, punaisen, vihreän, keltaisen ja sinisen painikkeen toiminnot ilmestyvät näkyviin. Jos painat ohjelman katselun aikana ensin -painiketta ja sen jälkeen Valitse-painiketta, [Tallenna](#), [Timeshift](#), [Pysäytä](#) (kun Tallenna tai Timeshift on käytössä), [Tietoja](#), tai [Siirrä ylös](#) (tai [Siirrä alas](#)) ilmestyvät näkyviin.

 Tätä toimintoa ei välttämättä tueta kaikilla alueilla.

## Toisto-/taukopainike

Jos painat -painiketta televisio-ohjelman katselun aikana, katsottava kuvaruutu pysähtyy ja hallintapalkki tulee näkyviin. Voit valita [Pikakelaus taaksepäin](#), [Aloita](#), [Tauko](#), [Pikak. eteenpäin](#), [Pysäytä Timeshift](#), [Tallenna](#), [Siirry suoraan TV-läh.](#) tai [Tietoja](#). Voit suuntapainikkeella siirtyä toistonäyttöön ja tarkistaa lähetyksen todellisen ajan ja timeshift-ajan.

 Tätä toimintoa ei välttämättä tueta kaikissa malleissa tai kaikilla alueilla.

 Voit käyttää [Hitaasti taaksepäin](#) tai [Hitaasti eteenpäin](#) -toimintoa, kun [Tauko](#) on valittu.

 Voit käyttää Tallenna- tai Timeshift-toimintoa vain, kun USB-laite on yhdistetty.

# Helppokäyttötoimintojen valikon käyttäminen

Tutustu helppokäyttövalikon toimintojen kuvauksiin.

 Tätä toimintoa ei välttämättä tueta kaikissa malleissa tai kaikilla alueilla.

## Helppokäyttötoimintojen pikanäppäimet -valikko

Avaa [Helppokäyttötoimintojen pikanäppäimet](#) -valikko pitämällä VOL-painiketta painettuna.

[Helppokäyttötoimintojen pikanäppäimet](#) -valikossa voit kytkeä [Puheopastus](#) -toiminnon päälle tai pois päältä asetusta vaihtamalla. [Puheopastus](#) lukee ääneen kuvaruudussa näkyvät valikkokohdat, jotta henkilöt, jotka eivät näe kuvaruutua, voivat käyttää televisiota vaivattomasti.

Valikossa on muun muassa seuraavat kohdat:

- **Puheopastus:** Tämä toiminto toimii television kaikilla näytöillä ja kun se on käytössä, se kuvailee näytöllä olevia kohteita. Se kertoo esimerkiksi käytössä olevan äänenvoimakkuuden, kanavan ja ohjelman tiedot. Se lukee myös kanavaoppaan (Sähköinen ohjelmaopas) ohjelmatiedot.
- **Suuri kontrasti:** Tällä toiminnolla voit näyttää kaikki valikot valkoisella tekstillä läpinäkymätöntä mustaa taustaa vasten, mikä tarjoaa mahdollisimman suuren kontrastin.
- **Suurena:** Tämä toiminto tekee näytön keskeisistä elementeistä, kuten ohjelmien nimistä, suurempia.
- **Perehdy television kaukosäätimeen:** Tutustu kaukosäätimen painikkeiden nimiin ja toimintoihin. Tässä näytössä (vasemmassa yläkulmassa olevan) virtapainikkeen painaminen sammuttaa television, mutta jos mitä tahansa muuta painiketta painetaan, televisio sanoo painikkeen nimen ja antaa lyhyen kuvauksen sen toiminnasta. Tässä opetustilassa käyttäjälle opetetaan kaukosäätimen painikkeiden paikat ja käyttö, eikä tämä vaikuta television normaaliin toimintaan. Poistu [Perehdy television kaukosäätimeen](#) -toiminnosta painamalla -painiketta kaksi kertaa.
- **Perehdy valikkonäyttöön:** Perehdy televisioruudun valikkoihin. Kun toiminto on käytössä, televisio kertoo valitsemiesi valikoiden rakenteen ja toiminnot.

## Helppokäyttötoimintojen pikanäppäimet -valikon avaaminen:

Hieman Samsung Smart Remote -kaukosäätimen keskikohdan alapuolella on vierekkäin kaksi ohutta, vaakasuoraa, keinupainiketta. Vasemmanpuoleinen on äänenvoimakkuuden keinupainike. Avaa [Helppokäyttötoimintojen pikanäppäimet](#) -valikko pitämällä äänenvoimakkuuden keinupainiketta painettuna.

Jos pidät VOL-painiketta painettuna, kun Puheopastus on kytketty pois päältä, kuvaruutuun avautuu [Helppokäyttötoimintojen pikanäppäimet](#) -valikko ja Puheopastus käynnistyy. Voit kytkeä päälle ja pois esimerkiksi toiminnot [Puheopastus](#), [Audiokuvaus](#), [Suuri kontrasti](#), [Harmaasävy](#), [Värinkääntö](#), [Suurena](#), [Perehdy television kaukosäätimeen](#), [Perehdy valikkonäyttöön](#), [Tekstitys](#) ja [Monilähtöinen ääni](#) sekä siirtyä [Perehdy television kaukosäätimeen](#)- ja [Perehdy valikkonäyttöön](#) -sivuille.

 [Perehdy television kaukosäätimeen](#) ja [Perehdy valikkonäyttöön](#) ovat käytettävissä vain, kun [Puheopastus](#) on käytössä.

## Helppokäyttötoimintojen pikanäppäimet -valikon käyttäminen

[Helppokäyttötoimintojen pikanäppäimet](#) -valikon käyttö edellyttää, että tiedät suuntapainikkeen ja Valitse-painikkeen paikat. Tutustu painikkeiden sijaintipaikkoihin avaamalla [Perehdy television kaukosäätimeen](#) -valikko.

Liiku valikkokohtien välillä ylös-/alas-suuntapainikkeilla. Painamalla Valitse-painiketta voit ottaa käyttöön tai poistaa käytöstä toiminnon, johon valittuna oleva valikko viittaa. Voit jälleen siirtyä asetusten välillä ylös- ja alas-suuntapainikkeilla ja valita asetuksia Valitse-painikkeella. Voit sulkea tämän valikon valitsemalla oikealle-suuntapainikkeella [Sulje](#) tai painamalla -painiketta.

## Vaiheittaiset ohjeet toimintojen käyttöön

### Puheopastus -toiminnon kytkeminen päälle

1. Pidä kaukosäätimen VOL-painiketta painettuna. [Helppokäyttötoimintojen pikanäppäimet](#)-valikko avautuu.
2. Siirry kaukosäätimen ylös- tai alas-suuntapainikkeella kohtaan [Puheopastus](#) ja korosta se.
3. Ota [Puheopastus](#) käyttöön tai pois käytöstä painamalla kaukosäätimen Valitse-painiketta.
4. Sulje valikko joko painamalla kaukosäätimen -painiketta tai korostamalla oikealle-suuntapainikkeella [Sulje](#) ja painamalla Valitse-painiketta.

### Audiokuvaus -toiminnon kytkeminen päälle

1. Pidä kaukosäätimen VOL-painiketta painettuna. [Helppokäyttötoimintojen pikanäppäimet](#)-valikko avautuu.
2. Siirry kaukosäätimen ylös- tai alas-suuntapainikkeella kohtaan [Audiokuvaus](#) ja korosta se.
3. Ota [Audiokuvaus](#) käyttöön tai pois käytöstä painamalla kaukosäätimen Valitse-painiketta.
4. Sulje valikko joko painamalla kaukosäätimen -painiketta tai korostamalla oikealle-suuntapainikkeella [Sulje](#) ja painamalla Valitse-painiketta.

 Tämä toiminto on käytettävissä vain, jos se on parhaillaan lähetettävän ohjelman tukema.

## Television kaukosäätimen opetus



1. Pidä kaukosäätimen VOL-painiketta painettuna. [Helppokäyttötoimintojen pikanäppäimet](#)-valikko avautuu.
2. Siirry kaukosäätimen ylös- tai alas-suuntapainikkeella kohtaan [Perehdy television kaukosäätimeen](#) ja korosta se.
3. Paina kaukosäätimen Valitse-painiketta. Olet nyt e-Manual-oppaan [Perehdy television kaukosäätimeen](#) -sivulla.
4. Paina jotakin kaukosäätimen painiketta. Kuulet painikkeen nimen ja toiminnon.
5. Kun olet lopettanut ja haluat poistua e-Manual-oppaasta, poistu [Perehdy television kaukosäätimeen](#) -toiminnosta painamalla -painiketta kahdesti.

 Tämä toiminto on käytettävissä vain, kun [Puheopastus](#) on käytössä.

## Helppokäyttötoimintojen päävalikon käyttäminen Puheopastus-asetusten vaihtamiseen

Voit avata helppokäyttövalikon myös television asetusvalikosta. Siinä on enemmän asetuksia. Voit esimerkiksi muuttaa Puheopastus-toiminnon nopeutta.



Televisio ei puhu tässä valikossa, jollei Puheopastus ole käytössä.

1. Paina -painiketta.
2. Paina vasenta suuntapainiketta, kunnes korostettuna on  [Asetukset](#).
3. Avaa valikko painamalla Valitse-painiketta.
4. Siirry alas-suuntapainikkeella kohtaan [Yleiset](#) ja avaa tämä valikko Valitse-painikkeella.
5. Siirry suuntapainikkeilla kohtaan [Helppokäyttöisyys](#) ja avaa tämä valikko Valitse-painikkeella.
6. Valikko avautuu ja ensimmäisen valikko on [Puheopastuksen asetukset](#). Korosta [Puheopastuksen asetukset](#) ja paina Valitse-painiketta.
7. Esille tulee valikko, jossa on asetukset [Puheopastus](#), [Äänenv.](#), [Nopeus](#) ja [Sävelkorkeus](#).
8. Valitse valikko nuolipainikkeilla ja paina Valitse-painiketta.

# Helppokäyttötoimintojen asettaminen käyttämällä Puhetoiminto -toimintoa

**Puhetoiminto** -toiminnolla voit ohjata television toimintoja puhumalla Samsung Smart Remote -kaukosäätimessä olevaan mikrofoniin. Jotta voisit käyttää **Puhetoiminto** -toimintoa, television asetukset pitää määrittää ja virittää ja television pitää olla yhteydessä Internetiin. Voit yhdistää television Internetiin, kun otat television ensimmäisen kerran käyttöön tai myöhemmin asetusvalikon kautta.

Voit ohjata televisiota monella eri äänikomennolla. Näitä voidaan käyttää yhdessä **Puheopastus**-toiminnon kanssa, jolloin televisio antaa äänipalautetta äänikomentoihin.

Lausu komento pitämällä -painiketta painettuna (Samsung Smart Remote -kaukosäätimen yläreunan tuntumassa suoraan virran merkkivalon alapuolella ja suuntapainikkeen yläpuolella), ja vapauta -painike. Televisio vahvistaa komennon.

Voit esimerkiksi antaa seuraavat komennot:

## Ota Puheopastus käyttöön:

Paina Samsung Smart Remote -säätimen -painiketta ja sano: ”Puheopastus käyttöön”.

## Ota Audiokuvaus käyttöön:

Paina Samsung Smart Remote -säätimen -painiketta ja sano: ”Audiokuvaus käyttöön”.

## Ota Suuri kontrasti käyttöön:

Paina Samsung Smart Remote -säätimen -painiketta ja sano: ”Suuri kontrasti käyttöön”.

# Television käyttäminen Puheopastus -toiminnon ollessa käytössä

Valikkojen asetuksia kuvaileva Puheopastus voidaan ottaa käyttöön näkövammaisten avuksi.

## Television katsominen

### Television käynnistäminen

Käynnistä TV painamalla  - tai  -painiketta.



 Kun TV kytkeytyy päälle TV-tilassa, ääniopas sanoo ääneen kanavan nimen.

### Kanavan vaihtaminen

Voit vaihtaa kanavaa monella eri tavalla. Aina, kun vaihdat kanavaa, uuden kanavan tiedot ilmoitetaan. Kanavan voit vaihtaa seuraavilla tavoilla.



- [Kanavaluettelo](#) ( > [Suora TV-lähetys](#) > [Kanavaluettelo](#))

Paina  -painiketta. Ensimmäinen näyttö avautuu. Siirry [Suora TV-lähetys](#) -toimintoon vasemmalle- tai oikealle-painikkeella. Siirry yläriville ylös-painikkeella, [Kanavaluettelo](#)-valikkoon oikealle-painikkeella ja paina Valitse-painiketta. Siirry [Kanavaluettelo](#) -näytössä ylös- tai alas-suuntapainikkeella haluamasi kanavan kohdalle, ja paina Valitse-painiketta.

- CH-painike: Kahdesta Samsung Smart Remote -kaukosäätimen keskellä koholla olevasta painikkeesta oikeanpuoleinen on CH-painike. Vaihda kanavaa painamalla CH-painiketta ylös- tai alaspäin.
- Vaihda kanavaa suoraan numeropainikkeilla tai painamalla vakiokaukosäätimen CH-painiketta.
- Avaa Samsung Smart Remote -kaukosäätimen  - tai  -painikkeella virtuaalinen numeronäppäimistö.

## Numeroiden syöttäminen kuvaruudulla Samsung Smart Remote -säätimen avulla:

Virtuaalista numeronäppäimistöä käytetään numeroiden syöttämiseen, kun halutaan esimerkiksi antaa kanavanumero tai PIN-koodi.

Kun painat Samsung Smart Remote -kaukosäätimen  - tai  -painiketta, kuvaruudulle ilmestyy 2-rivinen virtuaalinen numeronäppäimistö. Puheopastus sanoo: ”virtuaalinen numeronäppäimistö, 6”, mikä tarkoittaa, että numeropalkki on kuvaruudulla ja korostettuna on numero 6. Palkissa on seuraavat painikkeet:

- Alarivillä: Vasemmalta: TTX, 1 – 9, 0, -(viiva), Poista, Siirrä ylös (tai Siirrä alas)
- Ylärivillä on yksi asetus, Valmis.



Tätä toimintoa ei välttämättä tueta kaikissa malleissa tai kaikilla alueilla.

Liiku rivillä vasemmalle- ja oikealle-suuntapainikkeilla ja valitse numero tai painike painamalla Valitse-painiketta. Kun olet valinnut kaikki tarvittavat numerot (esim. 123), siirry Valmis-valinnan kohdalle ylös-suuntapainikkeella ja lopeta painamalla Valitse-painiketta.

Voit syöttää kanavanumeron joko antamalla numeron ja valitsemalla yläriviltä Valmis tai antamalla kanavanumeron ja odottamalla kanavan vaihtumista. Kanava vaihtuu hetken kuluttua ja virtuaalinen numeronäppäimistö häviää kuvaruudulta.

## Äänvoimakkuuden säätäminen

Osoita Samsung Smart Remote -laitteella television kaukosäätimen anturia kohti ja säädä television äänvoimakkuutta painamalla VOL-painiketta ylös tai alas. Aina, kun muutat äänvoimakkuutta, uusi äänvoimakkuuden taso ilmoitetaan.

- VOL-painike: Kahdesta Samsung Smart Remote -kaukosäätimen keskellä koholla olevasta painikkeesta vasemmanpuoleinen on VOL-painike. Muuta äänvoimakkuutta painamalla VOL-painiketta ylös- tai alaspäin.
- Säädä äänvoimakkuutta painamalla vakiokaukosäätimen VOL-painiketta.

## Ohjelmatietojen käyttäminen

Kun katsot televisiolähetystä, voit tuoda ohjelmatiedot ohjelman päälle painamalla Valitse-painiketta. Puheopastus lausuu ohjelman tekstityksen tai äänikuvauksen, jos ne ovat saatavilla. Tarkemmat ohjelmatiedot saat pitämällä Valitse-painiketta painettuna. Puheopastus lausuu tarkemmat tiedot, kuten ohjelman yhteenvedon.

Voit tarkistaa vasemmalle- ja oikealle-suuntapainikkeilla, mitä samalla kanavalla näytetään seuraavaksi. Siirry kaukosäätimen ylös- tai alas-suuntapainikkeella haluamasi kanavan kohdalle katsomaan, mitä ohjelmaa se lähettää tällä hetkellä.

Siirry takaisin tai sulje ohjelmatiedot painamalla .



Tätä toimintoa ei välttämättä tueta kaikissa malleissa tai kaikilla alueilla.

# Oppaan käyttäminen

Näytä kunkin kanavan ohjelmiston yhteenveto.

Jos haluat tietoja eri kanavien ohjelmista, kun katsot televisiota, paina CH-painiketta Samsung Smart Remote -kaukosäätimessä. Saat ohjelmatiedot näkyviin suuntapainikkeilla.

 Paina vakiokaukosäätimen GUIDE-painiketta.



 > [Suora TV-lähetys](#) > [Opas](#)

Voit tarkastella kunkin kanavan päivittäisiä aikatauluja ja ohjelmatietoja [Opas](#)-valikossa. Voit valita ajastettavat tai tallennettavat ohjelmat.



Voit avata [Opas](#)-valikon myös [Puhetoiminto](#)-ominaisuudella. Pidä Samsung Smart Remote -säätimen  -painiketta painettuna ja lausu komento "opas".

 Tätä toimintoa ei välttämättä tueta kaikissa malleissa tai kaikilla alueilla.

 [Opas](#) näyttää vain digitaalisten kanavien tiedot. Analogisia kanavia ei tueta.



 Jos [Kello](#) on asettamatta, [Opas](#) ei ole käytettävissä. Aseta [Kello](#) ensin. ( >  [Asetukset](#) > [Yleiset](#) > [Järjestelmänhallinta](#) > [Aika](#) > [Kello](#))

Jos kellonaika on asetettava uudelleen, noudata alla annettuja ohjeita.

1. Paina  -painiketta avataksesi [Smart Hubin](#).
2. Siirry vasemmalle-suuntapainikkeella  [Asetukset](#)-kohtaan.
3. Paina Valitse-painiketta, kun haluat siirtyä [Asetukset](#)-valikkonäyttöön.
4. Siirry ylös- tai alas-suuntapainikkeella [Yleiset](#)-valikkoon, ja paina sitten Valitse-painiketta.
5. Siirry ylös- tai alas-suuntapainikkeella [Järjestelmänhallinta](#)-valikkoon, ja paina sitten Valitse-painiketta.
6. Valitse [Aika](#)-valikko ja paina Valitse-painiketta.
7. Valitse [Kello](#)-valikko ja paina Valitse-painiketta.
8. Valitse [Kellon tila](#) -valikko, paina Valitse-painiketta ja valitse [Autom.](#) tai [Manuaal.](#)

 Jos valitset [Manuaal.](#), voit siirtyä alapuolella olevaan [Pvm](#)- tai [Aika](#)-valikkoon asettamaan ajan.

Kun avaat **Opas**-valikon, kanava- ja ohjelmataulukko avataan. Ylärivillä näytetään **Kanavasuo datin**, päivä ja kellonajat. Jokaisella rivillä on kanavan nimi vasemmalla ja kanavan ohjelmat oikealla.

Voit siirtyä **Opas**-valikossa kanavien välillä ylös- ja alas-suuntapainikkeilla ja saman kanavan eri ohjelmien välillä vasemmalle- ja oikealle-suuntapainikkeilla. Voit myös antaa kanavanumeron  - tai  -painikkeella ja siirtyä suoraan kyseiselle kanavalle. Voit siirtyä nykyiseen aikaan  -painikkeella.

Kun siirrät kohdistuksen jonkin ohjelman kohdalle, kuulet valitun ohjelman tarkemmat tiedot. Kuulet myös, ovatko **Audiokuvaus** ja **Tekstitys** käytettävissä kyseiselle ohjelmalle. Kun siirrät korostuksen toisen kanavan kohdalle, kuulet kanavan nimen ja numeron sekä ohjelmatiedot. Jos siirryt toisen päivän kohdalle, päivä ilmoitetaan ensimmäiselle tuon päivän kohdalta valitsemallesi ohjelmalle. Päivää ei toisteta. Jos et ole varma päivästä, voit siirtyä 24 tuntia eteen- tai taaksepäin, jolloin päivä ilmoitetaan.

## Parhaillaan lähetettävän ohjelman katsominen

Siirry **Opas**-oppaassa parhaillaan lähetettävään ohjelmaan. paina Valitse-painiketta ja aloita valitsemasi kanavan ja ohjelman katselu.

## Muita oppaan vaihtoehtoja

Siirry **Opas**-oppaassa aikataulun mukaiseen ohjelmaan ja paina Valitse-painiketta. Näkyviin tulee viestivalikko, jossa näkyvät seuraavassa kuvatut toiminnot. Pidä parhaillaan katsomasi ohjelman kohdalla Valitse-painiketta painettuna.

Voit siirtyä valikossa ylös- ja alas-suuntapainikkeilla ja valita valikon kohtia painamalla Valitse-painiketta. Sulje valikko ja palaa **Opas**-valikkoon painamalla  -painiketta.

- **Tallenna**

Voit tallentaa ohjelman, jota parhaillaan katsot, tai jollakin toisella kanavalla esitettävän ohjelman.



Tätä toimintoa ei välttämättä tueta kaikissa malleissa tai kaikilla alueilla.

- **Ajoita katselu**

Voit ajoittaa aikataulun mukaisen ohjelman katselun.

- **Ajoita tallennus**

Voit ajoittaa aikataulun mukaisen ohjelman tallennuksen.

 Tätä toimintoa ei välttämättä tueta kaikissa malleissa tai kaikilla alueilla.

 Lisätietoja **Ajoita tallennus** -toiminnosta on kohdassa "Tallennus".

- **Muokkaa tallennusaikaa**

Voit muuttaa aikataulun mukaisten ohjelmien tallennusten aloitus- ja päättymisajat.

 Tätä toimintoa ei välttämättä tueta kaikissa malleissa tai kaikilla alueilla.

- **Pysäytä**

Voit lopettaa käynnissä olevan tallennuksen.

- **Peruuta ajoitettu katselu / Peruuta ajoitettu tallennus**

Voit peruuttaa ajastettuja katseluja tai tallennuksia.

 Tätä toimintoa ei välttämättä tueta kaikissa malleissa tai kaikilla alueilla.

- **Näytä tiedot**

Voit näyttää haluamasi ohjelman tarkemmat tiedot. Tiedot voivat olla erilaisia eri lähetyssignaaleille. Jos ohjelman mukana ei toimiteta tietoja, tässä ei näy mitään.

Paina Valitse-painiketta kohdassa **Näytä tiedot**. Tämä avaa ohjelman tietoikkunan, jolla näytetään yhteenveto. Kuvaruutuun avautuu ohjelman tietoikkuna, jossa näytetään yksityiskohtaiset tiedot ja **OK**-valinta. Kun olet lukenut tiedot, sulje tietoikkuna painamalla kaukosäätimen Valitse-painiketta.

## Suosikkikanavien näyttäminen:

Jos olet asettanut suosikkikanavia, voit suodattaa **Opas**-valikon tiedot niin, että vain kyseiset kanavat näytetään. Näin löydät haluamasi kanavat helpommin.

Jos haluat näyttää suosikkiluettelosi, siirry ensin (-painikkeella) nykyisen kellonajan kohdalle ja sen jälkeen vasemmalle-suuntapainikkeella kanavaluetteloon. Siirry ylös-suuntapainikkeella ylöspäin luettelossa, kunnes olet kohdassa **Suodatusperuste : Kaikki** : Näytä luettelo asetuksista painamalla Valitse-painiketta. Siirry luettelon eri luokkien välillä ylös- ja alas-suuntapainikkeilla. Korosta haluamasi kohta, esimerkiksi **Suosikit 1**, ja paina Valitse-painiketta. **Opas**-valikossa näytetään nyt vain kyseisten kanavien tiedot.

 Kun asetat suodattimen **Opas**-valikossa, se pysyy käytössä myös sen jälkeen, kun suljet **Opas**-valikon ja avaat sen uudelleen. Jos vaikuttaa siltä, että valikossa ei näytetä kaikkia haluamiasi kanavia, tarkista kanavien luokka ja valitse "**Suodatusperuste : Kaikki**", jolloin valikossa näytetään kaikki viritetyt kanavat.

# Ajoita katselu -toiminnon asettaminen

Aseta televisio näyttämään tietty kanava tai ohjelma tietyssä ajankohtana.

🕒-kuvake näkyy ajastettuun katseluun määritettyjen ohjelmien vieressä.

✎ Jotta voi ajastaa katselun, sinun on ensin asetettava television kello (🏠) > ⚙️ [Asetukset](#) > [Yleiset](#) > [Järjestelmänhallinta](#) > [Aika](#) > [Kello](#)).

## Ajastetun katselun asettaminen

- **Opas-näyttö**

Valitse [Opas](#)-näytöstä katseltava ohjelma ja pidä Valitse-painiketta painettuna. Valitse esiin ilmestyvästä pikavalikosta [Ajoita katselu](#).

- **Ohjelmatietonäyttö**

Paina Valitse-painiketta television katselun aikana. Ohjelmatietoikkuna avautuu. Valitse aikataulun mukainen ohjelma vasemmalle- tai oikealle-suuntapainikkeella ja pidä Valitse-painiketta painettuna. Voit ajastaa ohjelman katsomisen valitsemalla [Ajoita katselu](#).

## Ajastetun katselun peruuttaminen

Ajastetun katselun voi perua kahdella tavalla.

### 1. Ajastetun katselun peruuttaminen Opas-toiminnolla

🏠 > [Suora TV-lähetys](#) > [Opas](#)

Siirry ohjelmaan, jonka ajastetun katselun haluat peruuttaa, ja paina Valitse-painiketta. Siirry kohtaan [Peruuta ajoitettu katselu](#) ja paina Valitse-painiketta. Kun esiin ilmestyy ponnahdusviesti, jossa varmistetaan ajastetun katselun peruuttaminen, valitse [Kyllä](#). Valittu ajastettu katselu peruutetaan ja kuvaruutuun palautuu [Opas](#)-näyttö.

## 2. Ajastetun katselun peruuttaminen Smart Hub -toiminnolla

 > [Suora TV-lähetys](#) > [Aikataulun hallinta](#) tai [Tallenteet](#) > [Aikataulut](#) > [Poista](#)

1. Paina -painiketta, jotta **Smart Hub** avautuu, ja siirry sitten vasenta tai oikeaa suuntapainiketta painamalla kohtaan [Suora TV-lähetys](#). Siirry ylimmälle riville ylös-suuntapainikkeella ja siirry sitten vasemmalle- tai oikealle-suuntapainikkeella kohtaan [Aikataulun hallinta](#) tai [Tallenteet](#).
2. Avaa Valitse-painiketta painamalla [Aikataulun hallinta](#) tai [Tallenteet](#).
3. Siirry ylös-suuntapainikkeella [Aikataulut](#)-valikkoon.
4. Siirry alas-suuntapainikkeella peruutettavan ajastetun ohjelman kohdalle.
5. Siirry oikealle-suuntapainikkeella [Poista](#)-vaihtoehdon kohdalle, ja poista valittu kohde painamalla Valitse-painiketta.

 Valikot eivät välttämättä näy kaikissa malleissa tai kaikilla alueilla.



## Kanavaluettelo-oppaan käyttö

Katso, miten voit luetella televisiossa saatavilla olevat kanavat.

 > [Suora TV-lähetys](#) > [Kanavaluettelo](#)

[Kanavaluettelo](#) -toiminnolla voidaan vaihtaa kanavaa tai näyttää muiden digitaalisten kanavien ohjelmat television katselun aikana.

Paina -painiketta. Ensimmäinen näyttö avautuu. Siirry [Suora TV-lähetys](#) -toimintoon vasemmalle- tai oikealle-painikkeella. Siirry yläriville ylös-painikkeella, [Kanavaluettelo](#)-valikkoon oikealle-painikkeella ja paina Valitse-painiketta. Esile tulee luettelo kanavista sekä parhaillaan näytettävä ohjelma. Korostettuna on parhaillaan katsottava kanava, josta näytetään kanavan nimi ja numero sekä ohjelman nimi.

Siirry kanavaluettelossa ylös- ja alas-suuntapainikkeilla (tai siirry sivu kerrallaan CH-painikkeella). Voit myös antaa kanavanumeron - tai -painikkeella ja siirtyä suoraan kyseiselle kanavalle.

Paina [Kanavaluettelo](#)-valikossa oikealle-suuntapainiketta ja siirry kohtaan [Luokkaluettelo](#). Liiku tässä luettelossa ylös- ja alas-suuntapainikkeilla. Paina Valitse-painiketta, kun olet [Luokkaluettelo](#) -näytössä haluamasi luokan kohdalla. [Luokkaluettelo](#) sisältää vaihtoehtoja [Kaikki kanavat](#) ja [Suosikit](#). Siirry ylös- tai alas-suuntapainikkeella haluamasi kanavan kohdalle, ja paina sitten Valitse-painiketta.

- [Kaikki](#)

Näyttää automaattisesti haettujen kanavien luettelon.

- [TV PLUS](#)

Kun televisio on Internet-yhteydessä, voit koska tahansa katsoa suosittuja ohjelmia tai kunkin teeman huippukohtia virtuaaliselta kanavalta. Kuten yleisellä kanavalla se tarjoaa päivittäiset [TV PLUS](#) -ohjelma-aikataulut.

- [Suosikit](#)

Näyttää asetukset [Suosikit 1](#) – [Suosikit 5](#). Siirry suosikkiluetteloiden välillä ylös- ja alas-suuntapainikkeilla. Korosta haluamasi kohta ja paina Valitse-painiketta. Kanavaluettelossa näytetään nyt vain tämän luettelon kanavat.

- [Kanavatyyppi](#)

Järjestää luettelon niin, että siinä näytetään vain valitun tyyppiset kanavat. [Kanavatyyppi](#)-asetus on kuitenkin käytettävissä vain sellaisilla kanavilla, joilla on tyyppitiedot.



Tätä toimintoa ei välttämättä tueta kaikilla vastaanotettavilla lähetyssignaaleilla.

- [Lajittelu](#)

Lajittele luettelo kriteerin [Numero](#) tai kriteerin [Nimi](#) mukaan.



Tämä asetusta on käytettävissä vain digitaalisilla kanavilla eikä sitä aina näytetä.

- [Antenni, Kaapeli](#) tai [Satelliitti](#)

Voit valita seuraavista: [Antenni](#), [Kaapeli](#) ja [Satelliitti](#).



Tätä toimintoa ei välttämättä tueta kaikilla vastaanotettavilla lähetyssignaaleilla.



Tätä toimintoa ei välttämättä tueta kaikissa malleissa tai kaikilla alueilla.

# Oman suosikkiluettelon luominen

Aseta usein katsottuja kanavia suosikeiksi.

Suosikkikanavat [Muokkaa kanavaa](#)- ja [Kanavaluettelo](#)-näytöillä on korostettu symbolilla ♥.

## Kanavien tallentaminen suosikeiksi



> [Suora TV-lähetys](#) > [Kanavaluettelo](#)

1. Siirry oikealle-suuntapainikkeella [Luokkaluettelo](#)-valikkoon.
2. Valitse [Suosikit](#).
3. Kun valitset suosikkiluettelon, kuvaruutuun avautuu [Muokkaa suos.](#) -näyttö.
4. Siirry lisättävän kanavan kohdalle ja paina Valitse-painiketta.
5. Toista askelta 4 ja valitse kaikki kanavat, jotka haluat lisätä.
6. Siirry oikealle-suuntapainikkeella -kuvakkeen kohdalle ja paina Valitse-painiketta. Valitut kanavat lisätään suosikkiluetteloon.

## Kanavien lisääminen suosikkiluetteloon – lisätiedot

1. Avaa [Kanavaluettelo](#).
2. Siirry oikealle-suuntapainikkeella [Luokkaluettelo](#)-valikkoon.
3. Siirry ylös- ja alas-suuntapainikkeilla [Suosikit](#)-luetteloon ja paina Valitse-painiketta. [Suosikit 1](#) – [Suosikit 5](#) näytetään. Siirry luetteloon, johon haluat lisätä kanavia, ja paina Valitse-painiketta.
4. Siirry ylöspäin osoittavalla suuntapainikkeella kohtaan [Muokkaa suos.](#), ja paina Valitse-painiketta.
5. Siirry [Muokkaa suos.](#) -näytössä kanavan kohdalle, jonka haluat lisätä suosikkiluetteloon, ja paina Valitse-painiketta.
6. Toista askelta 5 ja valitse kaikki kanavat, jotka haluat lisätä.
7. Siirry oikealle-suuntapainikkeella -kuvakkeen kohdalle ja paina Valitse-painiketta. Valitut kanavat lisätään suosikkiluetteloon.

## Kanavien poistaminen suosikkiluettelosta – lisätiedot

1. Avaa [Kanavaluettelo](#).
2. Siirry oikealle-suuntapainikkeella [Luokkaluettelo](#)-valikkoon.
3. Siirry ylös- ja alas-suuntapainikkeilla [Suosikit](#)-luetteloon ja paina Valitse-painiketta. [Suosikit 1 – Suosikit 5](#) näytetään. Siirry luetteloon, josta haluat poistaa kanavia, ja paina Valitse-painiketta.
4. Siirry ylöspäin osoittavalla suuntapainikkeella kohtaan [Muokkaa suos.](#), ja paina Valitse-painiketta.
5. Siirry [Muokkaa suos.](#) -näytössä kanavan kohdalle, jonka haluat poistaa suosikkiluettelosta, ja paina Valitse-painiketta.
6. Toista askelta 5 ja valitse kaikki kanavat, jotka haluat poistaa.
7. Siirry vasemmalle-suuntapainikkeella -kuvakkeen kohdalle ja paina Valitse-painiketta. Valitut kanavat poistetaan suosikkiluettelosta.



## Vain suosikkiluetteloissa olevien kanavien katseleminen ja valitseminen

 > [Suora TV-lähetys](#) > [Kanavaluettelo](#)

1. Avaa [Kanavaluettelo](#).
2. Siirry oikealle-suuntapainikkeella [Luokkaluettelo](#)-valikkoon.
3. Siirry ylös- tai alas-suuntapainikkeella [Suosikit](#)-kohtaan, ja paina sitten Valitse-painiketta.
4. [Suosikit 1 – Suosikit 5](#) tulevat näkyviin. Siirry haluamaasi luetteloon ja paina Valitse-painiketta. Valittuun suosikkiluetteloon tallennetut kanavat tulevat esille.

# Tallennus

Ohjelman tallentaminen USB-yhteydellä kytkettyyn ulkoiseen kiintolevyyn.



-  Tätä toimintoa ei välttämättä tueta kaikissa malleissa tai kaikilla alueilla.
-  Lue kaikki varotoimenpiteitä koskevat ohjeet ennen tallennustoiminnon käyttöä. Lisätietoja on kohdassa "[Ennen kuin käytät Tallennus- ja Timeshift-toimintoja](#)".

## Suoran ja ajastetun tallennuksen asetusten käyttäminen ohjelmaoppaan näytössä:

Jos haluat tallentaa parhaillaan lähetettävän ohjelman, avaa ohjelmaopas, siirry ohjelman kohdalle ja pidä Valitse-painiketta painettuna. Pikavalikko avataan. Siirry ylös- tai alas-suuntapainikkeella **Tallenna**-kohtaan. Tallenna ohjelma painamalla valintapainiketta. Palaat ohjelmaoppaaseen. Tallennus päättyy automaattisesti samaan aikaan kun ohjelma loppuu.



Pysäytä tallennus siirtymällä **Opas**-valikkoon ja painamalla Valitse-painiketta. **Pys. tallennus** -ikkuna avautuu. Siirrä kohdistus kohtaan **Pysäytä** ja paina Valitse-painiketta.

Jos haluat tallentaa myöhemmin lähetettävän ohjelman, siirry haluamaasi ohjelmaan **Opas**-oppaassa ja paina valintapainiketta. Pikavalikko avataan. Liiku tässä valikossa ylös- ja alas-suuntapainikkeilla. Siirry kohtaan **Ajoita tallennus** ja paina Valitse-painiketta. Kuulet viestin, jossa kerrotaan, että ohjelma on asetettu tallennettavaksi, minkä jälkeen palaat ohjelmaoppaaseen.

-kuvake ohjelman nimen vieressä ilmoittaa, että ohjelma on asetettu tallennettavaksi. Jos haluat katsoa, onko ohjelma asetettu tallennettavaksi, tai peruuttaa ajastetun tallennuksen, paina valintapainiketta ohjelman kohdalla. Jos ohjelma on jo asetettu tallennettavaksi, valikossa on asetetus **Peruuta ajoitettu tallennus**. Peru ajastettu tallennus painamalla Valitse-painiketta tai palaa ohjelmaoppaaseen tallennusta perumatta painamalla -painiketta.

# Suoran ja ajastetun tallennuksen käyttäminen ohjelmatietojen ikkunassa

## Katseltavan ohjelman tallentaminen

Avaa ohjelmien tallennusvalikko tai käynnistä Timeshift-toiminto painamalla ensin - tai -painiketta ja sen jälkeen Valitse-painiketta ohjelman katselun aikana. Voit valita valikosta seuraavat toiminnot:

- **Tallenna:** Aloittaa katseltavan ohjelman tallennuksen välittömästi.
- **Timeshift:** Käynnistää Timeshift-toiminnon.
- **Pysäytä:** Lopettaa käynnissä olevan tallennuksen tai Timeshift-toiminnon.
- **Tietoja:** Näyttää katseltavan ohjelman tiedot.

## Katselun ajastaminen ohjelman tietoikkunasta

Näytä ohjelman tietoikkuna painamalla Valitse-painiketta katselun aikana. Valitse ohjelman tietoikkunassa vasemmalle- ja oikealle-suuntapainikkeilla aikataulun mukainen ohjelma ja paina Valitse-painiketta. Ajasta ohjelman tallennus valitsemalla [Ajoita tallennus](#).

## Tallennusajan muuttaminen

Kun tallennat parhaillaan lähetettävää ohjelmaa, voi määrittää tallennusajan.

Näytä hallintapalkki alareunassa painamalla alas-suuntapainiketta. Siirry vasemmalle- tai oikealle-suuntapainikkeella [Muokkaa tallennusaikaa](#) -kohtaan ja paina Valitse-painiketta. Esiin ilmestyy liukusäädin ja kuulet asetetun tallennusajan. Vaihda aikaa vasemmalle- ja oikealle-suuntapainikkeilla ja paina Valitse-painiketta. Kuulet valikon, joka antaa tietoja tallennusajasta. Palaa katsomaasi ohjelmaan painamalla kaukosäätimen -painiketta.

 Tallennuksen enimmäiskesto määräytyy USB-laitteen kapasiteetin mukaan.

## Tallennettujen ohjelmien katselu

 > [Suora TV-lähetys](#) > [Aikataulun hallinta](#) tai [Tallenteet](#) > [Tallenna](#)

Avaa [Smart Hub](#) painamalla kaukosäätimen -painiketta. Siirrä kohdistus [Suora TV-lähetys](#) -toimintoon vasemmalle- tai oikealle-painikkeella. Siirry ylimmälle riville ylös-painikkeella ja siirry sitten vasemmalle- tai oikealle-painikkeella [Opas](#)-valikkoon.

Siirry [Tallenteet](#)-valikkoon oikealle-suuntapainikkeella ja paina valintapainiketta. Tämä avaa [Tallennuksen ja aikataulun hallinta](#) -näytön.

Jos haluat toistaa ohjelman, siirry ohjelman nimestä toiseen ylös- ja alas-suuntapainikkeilla ja toista korostettu ohjelma painamalla valintapainiketta tai avaa asetusluettelo painamalla oikealle-suuntapainiketta. Voit toistaa ohjelman, poistaa sen tai näyttää ohjelman tiedot siirtymällä tämän luettelon vaihtoehtojen välillä ylös- ja alas-suuntapainikkeilla.

Toista ohjelma valitsemalla [Aloita](#). Ohjelma alkaa. Jos olet katsonut osan ohjelmasta aiemmin, esiin ilmestyy pikavalikko, josta voit valita [Aloita](#) (toistaminen alusta alkaen), [Jatka](#) (toistaminen kohdasta, johon viimeksi jäit) tai [Peruuta](#). Siirry haluamaasi vaihtoehtoon vasemmalla ja oikealla suuntapainikkeella ja paina valintapainiketta.

 Tätä toimintoa ei välttämättä tueta kaikissa malleissa tai kaikilla alueilla.

## Tallennetun ohjelman poistaminen

Jos haluat poistaa tallennetun ohjelman, siirry [Tallenteet](#)-luetteloon. Siirry poistettavaan tallennukseen ylös- ja alas-suuntapainikkeilla.

Siirry 3 vaihtoehdon luetteloon painamalla oikeaa suuntapainiketta. Siirry alas-suuntapainikkeella kohtaan [Poista](#) ja paina valintapainiketta.











Sinulta kysytään, haluatko poistaa valitun kohteen. Siirry vasemmalle-suuntapainikkeella kohtaan [Poista](#) ja poista ohjelma painamalla valintapainiketta. Ohjelma poistetaan ja palaat [Tallenteet](#)-luetteloon.

# Smart Hub -palvelun käyttäminen

Opi avaamaan Smart Hub, jonka kautta voit käyttää sovelluksia, pelejä, elokuvia ynnä muuta.

## Smart Hub

Kun olet painanut kaukosäätimen -painiketta, voit selata verkkoa ja ladata sovelluksia Smart Hubilla.

-  Jotkin **Smart Hub**in palveluista ovat maksullisia.
-  Voit käyttää **Smart Hub** -toimintoa vain, jos televisio on yhdistetty Internetiin.
-  **Smart Hub** -sovelluksen kaikkia toimintoja ei välttämättä tueta kaikilla kielillä tai alueilla eikä kaikkien palveluntarjoajien palveluissa.
-  **Smart Hub** -palvelun katkokset saattavat johtua Internet-yhteyden katkeamisesta.
-  Jotta voisit käyttää Smart Hub -palvelua, sinun on hyväksyttävä Smart Hub -palvelusopimus sekä henkilötietojen kerääminen ja käyttö. Jos et hyväksy ehtoja, et voi käyttää lisäominaisuuksia ja -palveluita. Voit näyttää koko **Käyttöehdot ja käytännöt** -asiakirjan tekstin siirtymällä kohtaan  >  **Asetukset** > **Tuki** > **Käyttöehdot ja käytännöt**.
-  Voit perua sopimuksen, jos haluat lopettaa **Smart Hub**in käytön. Jos haluat peruuttaa Smart Hub -palvelusopimuksen, vaikka se onkin pakollinen, valitse **Smart Hubin palautus** ( >  **Asetukset** > **Tuki** > **Itsediagnoosi** > **Smart Hubin palautus**).

Paina kaukosäätimen -painiketta. Tämä avaa kaksirivisen näytön. Yritä siirtää kohdistus **Suora TV-lähetys**:hen tai muuhun kohteeseen alarivillä. Ylärivin vaihtoehdot vaihtelevat alarivillä valitun vaihtoehdon mukaan.

**Suora TV-lähetys**:n oikealla puolella olevilla painikkeilla pääset käyttämään nopeasti esimerkiksi **Netflix**- tai **Amazon**-sovellusta. Monia näistä sovelluksista ei voi toistaiseksi käyttää Puheopastus-toiminnon avulla.

Siirry rivin vaihtoehtojen välillä vasemmalla ja oikealla suuntapainikkeella ja rivien välillä ylös- ja alas-suuntapainikkeilla. Siirry valikkoon tai sovelluksiin painamalla Valitse-painiketta.

Kun avaat **Smart Hub** -palvelun, siirrä kohdistus kohtaan **Suora TV-lähetys** tai **TV PLUS**. Siirry yläriville painamalla ylös-suuntapainiketta. Olet nyt **Opas** -kohdassa. Tämän rivin vaihtoehdot ovat:

- **Opas**: Valitse siirtyäksesi näyttöön, jossa voit katsoa useiden kanavien ohjelmaopasta.
- **Kanavaluettelo**: Valitse avataksesi kanavaluettelo, jossa voit tarkastella ja siirtää ohjelmia, jotka lähetetään muilla kanavilla.
- **Aikataulun hallinta** tai **Tallenteet**: Voit siirtyä **Aikataulun hallinta**- tai **Tallennuksen ja aikataulun hallinta** -näyttöön.

 Valikot eivät välttämättä näy kaikissa malleissa tai kaikilla alueilla.

- **Aikataulun hallinta**- tai **Tallenteet**-näytön oikealla puolella näet ohjelmat, joita olet viimeksi katsonut, ja ohjelmat, joita nyt lähetetään muilla kanavilla. Voit siirtyä näille kanaville valitsemalla haluamasi vaihtoehdon ja painamalla Valitse-painiketta.

 Valikot eivät välttämättä näy kaikissa malleissa tai kaikilla alueilla.



## Ensimmäinen näyttö -toiminnon käyttö Smart Hubissa

Ensimmäinen näyttö -näytön vasemmanpuolimmaisena Smart Hubissa on seuraava kiinteä valikko. Voit käyttää nopeasti luettelossa olevia valikon kohtia, joiden avulla pääset esimerkiksi television pääasetuksiin tai ulkoisiin laitteisiin, hakuun ja sovelluksiin.

-  **Ilmoitus**

Voit näyttää luettelon ilmoituksista kaikista tapahtumista, jotka tapahtuvat televisiossasi. Ilmoitus ilmestyy kuvaruudulle, kun ajastettu ohjelma alkaa tai kun jokin tapahtuma tapahtuu jossakin rekisteröidyssä laitteessa.

Jos siirät kohdistimen **Ilmoitus**-alueelle ja painat Valitse-painiketta, ilmoitusikkuna avautuu oikealle ja siinä on seuraavat toiminnot:

-  **Poista kaikki**: Voit poistaa kaikki ilmoitukset.
-  **Asetukset**: Voit valita palvelut, joista haluat ilmoituksia. Kuvaruudulla näytettyjen ilmoitusten yhteydessä kuuluu äänimerkki, jos valitset kohdan **Salli ääni**.

-  **Asetukset**

Kun kohdistus siirretään -kuvakkeeseen, pika-asetuskuvakkeet ilmestyvät valikon yläosaan. Voit asettaa nopeasti usein käytetyt toiminnot kuvakkeita napsauttamalla.

- **Kuvatila**

Voit parantaa katseluelämystä valitsemalla haluamasi kuvatilän. TV-tilaan pääset painamalla Valitse-painiketta. Voit säätää yksityiskohtia painamalla ylöspäin osoittavaa suuntapainiketta ja valitsemalla [Kuvan määrittäminen](#).

- **Äänitila**

Voit optimoida äänenlaadun valitsemalla haluamasi äänitilan. Äänitilaa voit vaihtaa painamalla Valitse-painiketta. Voit säätää yksityiskohtia painamalla ylöspäin osoittavaa suuntapainiketta ja valitsemalla [Taajuuskorjaimen määrittäminen](#).

- **Äänilähtö**

Voit valita, mitä kaiuttimia television äänentoistoon käytetään. Äänilähtöä voit vaihtaa painamalla Valitse-painiketta. Voit yhdistää Bluetooth-kaiuttimen painamalla ylöspäin osoittavaa suuntapainiketta ja valitsemalla  [Kaiutinluettelo](#).



Yhdistämistä Bluetooth-kaiuttimeen ei välttämättä tueta kaikissa malleissa tai kaikilla alueilla.

- **Pelitila**

Voit ottaa pelitilan käyttöön optimoidaksesi TV:n asetukset videokonsolin videopelien pelaamiseen esimerkiksi PlayStation™- tai Xbox™-pelikonsolilla. Kytkeäksesi [Pelitila](#) -tilan päälle tai pois, paina Valitse-painiketta. Voit säätää yksityiskohtaisia valintoja painamalla ylös-suuntapainiketta ja valitsemalla [Siirry Pelitilan asetukset -kohtaan](#).

- **Äänen kieli**

Voit vaihtaa käytettävän äänen kielen. Voit säätää yksityiskohtia painamalla ylöspäin osoittavaa suuntapainiketta ja valitsemalla [Siirry ääniasetuksiin](#).

- **Tekstitys**

Voit näyttää ohjelmissa tekstityksen. Voit ottaa [Tekstitys](#)-toiminnon käyttöön tai pois käytöstä painamalla Valitse-painiketta. Voit käyttää [Helppokäyttötoimintojen pikanäppäimet](#) -toimintoa painamalla ylöspäin osoittavaa suuntapainiketta ja valitsemalla [Helppokäyttötoimintojen pikanäppäimet](#).

- **PIP**

Käyttäessäsi kytkettyä ulkoista laitetta, voit katsoa televisiolähetystä pienessä kuva kuvassa (PIP) -ikkunassa. Voit säätää yksityiskohtia painamalla ylöspäin osoittavaa suuntapainiketta ja valitsemalla [PIP-määrittäminen](#).

## – Uniajastin

Voit sammuttaa television automaattisesti, kun ennalta asetettu aikaraja on kulunut umpeen.

Asettaaksesi unitilan enintään 180 minuutiksi, paina Valitse-painiketta. Voit määrittää sammutusajastimen tarkemmin painamalla ylöspäin osoittavaa suuntapainiketta ja valitsemalla [Aseta sammutusajastin](#).

 Tätä toimintoa ei välttämättä tueta kaikissa malleissa tai kaikilla alueilla.

## – Verkko

Voit katsoa verkon ja Internetin tämänhetkistä tilaa. Paina ylöspäin osoittavaa suuntapainiketta ja valitse sitten [Verkon tila](#) tai [Verkkoasetukset](#).

 Tätä toimintoa ei välttämättä tueta kaikissa malleissa tai kaikilla alueilla.

## • Lähde

Voit valita televisioon kytketyn ulkoisen laitteen.

 Lisätietoja on kohdassa "[Televisioon kytkettyjen ulkoisten laitteiden vaihtaminen](#)".

## • Etsi

Virtuaalinen näppäimistö avautuu ja voit hakea kanavia, sovelluksia, elokuvia tai Smart Hub -palvelun tarjoamia sovelluksia.

 Voit käyttää tätä toimintoa vain, jos televisio on yhdistetty Internetiin.

## • APPS

Voit nauttia monenlaisesta sisällöstä, mukaan lukien uutis-, urheilu- ja säätiedot sekä pelit, asentamalla vastaavat sovellukset televisioon.

 Voit käyttää tätä toimintoa vain, jos televisio on yhdistetty Internetiin.

 Lisätietoja on kohdassa "[Sovellukset-palvelun käyttäminen](#)".

-  **Ambient mode**

Kun **Ambient mode** on käytössä, television kuvaruudussa näytetään kauniita näkymiä, visuaalista tietoa ja ilmoituksia.

Siirry **Ambient mode**-tilaan painamalla -painiketta. Palaa TV-tilaan painamalla -painiketta. Sammuta televisio painamalla -painiketta.

Jos painat -painiketta, kun televisio on sammutettuna, televisio käynnistyy **Ambient mode**-tilaan.

 Jos käytät jotakin muuta kuin Samsung Smart Remote -kaukosäädintä, **Ambient mode** -tilaan siirtymistä voidaan rajoittaa.

 Koska tämä toiminto on QLED-televisioiden erikoistoiminto, sitä ei ehkä tueta kaikissa malleissa.

 Saat lisätietoja **Ambient mode** -toiminnosta kohdasta "Ambient mode-tilan käyttäminen".

-  **Yleisopas**

**Yleisopas** on sovellus, jonka avulla voit etsiä ja katsella esimerkiksi tv-ohjelmia, sarjoja ja elokuvia yhdessä ja samassa paikassa. **Yleisopas** voi suositella mieltymyksiäsi vastaavaa sisältöä ja ilmoittaa uusista sarjoista.

 Saat lisätietoja **Yleisopas** -toiminnosta kohdasta "Yleisopas-sovelluksen käyttäminen".

 Kuvat voivat olla epätarkkoja palveluntarjoajasta johtuvista syistä.

 Tätä toimintoa ei välttämättä tueta kaikissa malleissa tai kaikilla alueilla.

-  **Taide**



Kun et katso TV:tä, tai kun TV on kytketty pois päältä, voit käyttää Taide-tila-toimintoa kuvasisällön, kuten taideteosten tai valokuvien muokkaamiseen, tai sisällön näyttämiseen.

 Tätä toimintoa tuetaan vain THE FRAME-mallissa.

 Lisätietoja on laitteen mukana toimitetussa käyttöoppaassa.

# e-Manual-oppaan käynnistäminen

Avaa televisioon sisäänrakennettu käyttöopas.

Avaa valikko painamalla vakiokaukosäätimen E-MANUAL-painiketta. Voit myös painaa -painiketta, joka avaa **Smart Hubin**, ja sitten siirtyä vasemmalle-suuntapainikkeella  **Asetukset**-kohtaan ja painaa Valitse-painiketta.

Siirry ylös- ja alas-suuntapainikkeilla **Tuki**-kohtaan ja paina **Avaa e-Manual**-painiketta, joka avaa e-Manual-oppaan.



 >  **Asetukset** > **Tuki** > **Avaa e-Manual**

Voit tutustua television sisäiseen e-Manual-oppaaseen, jossa on tietoja television tärkeimmistä ominaisuuksista.

 Voit vaihtoehtoisesti ladata e-Manualin kopion Samsungin sivustolta.

 Sinisellä merkityt sanat (esim. **Kuvatila**) viittaavat valikkojen kohtiin.

e-Manual sisältää 2 valikkokuvakeriviä. Siirry rivien välillä ylös- ja alas-suuntapainikkeilla ja rivien sisällä vasemmalla ja oikealla suuntapainikkeella. Avaa Valitse-painikkeella osio, jonka haluat lukea.

e-Manual-oppaan osiossa **Helppokäyttötoimintojen opas** (kuvaruudun oikeassa kulmassa) on kohta ”**Perehdy television kaukosäätimeen**”. Tämä on erityisen hyödyllinen henkilöille, jotka eivät näe ohjaimen painikkeita kunnolla tai joille on epäselvää, mitä kukin painike tekee. Tässä e-Manual-osiossa kaukosäätimen painikkeiden painaminen ei vaikuta television toimintaan. Huomaa, että ”**Helppokäyttötoimintojen opas**” -vaihtoehto on käytettävissä vain, kun **Puheopastus** ( >  **Asetukset** > **Yleiset** > **Helppokäyttöisyys** > **Puheopastuksen asetukset** > **Puheopastus**) on käytössä.

# Puhetoiminto -palvelun käyttäminen

Opas television hallintaan Puhetoiminto -ominaisuudella.

Voit käyttää **Puhetoiminto**-ominaisuutta, kun televisio on yhdistetty Internetiin. Ominaisuutta käytetään Samsung Smart Remote -kaukosäätimen mikrofonilla.

Jos haluat käyttää **Puhetoiminto**-toimintoa, pidä -painiketta painettuna Samsung Smart Remote -kaukosäätimessä, lausu komento kaukosäätimen mikrofoniin ja vapauta painike, jolloin **Puhetoiminto** käynnistyy.

 Tämänhetkinen ilmoitettu toiminnallisuus voi muuttua, jos **Puhetoiminto** päivittyy.



## Puhetoiminto-toiminnon käyttäminen

Pidä Samsung Smart Remote -säätimen -painiketta painettuna. Lausu haluamasi komento ja vapauta painike. Televisio ilmoittaa palautteessa, miten se komennon ymmärsi, ja suorittaa annetun tehtävän.

 Jos televisio ei ymmärrä komentoa, yritä uudelleen lausumalla selkeämmin.

 Tätä toimintoa ei välttämättä tueta kaikissa malleissa tai kaikilla alueilla.

 Tuetut kielet saattavat vaihdella alueen mukaan.

 Yksityiskohtainen kuvaus puhekomennosta on oppaassa **Voice Command Guide**. Paina -painiketta. Kuvaruudun alareunaan ilmestyy **Enter Voice Command Guide** -painike. Paina Valitse-painiketta, kun haluat siirtyä **Voice Command Guide** -näyttöön.