

# Doro 6521

Suomi

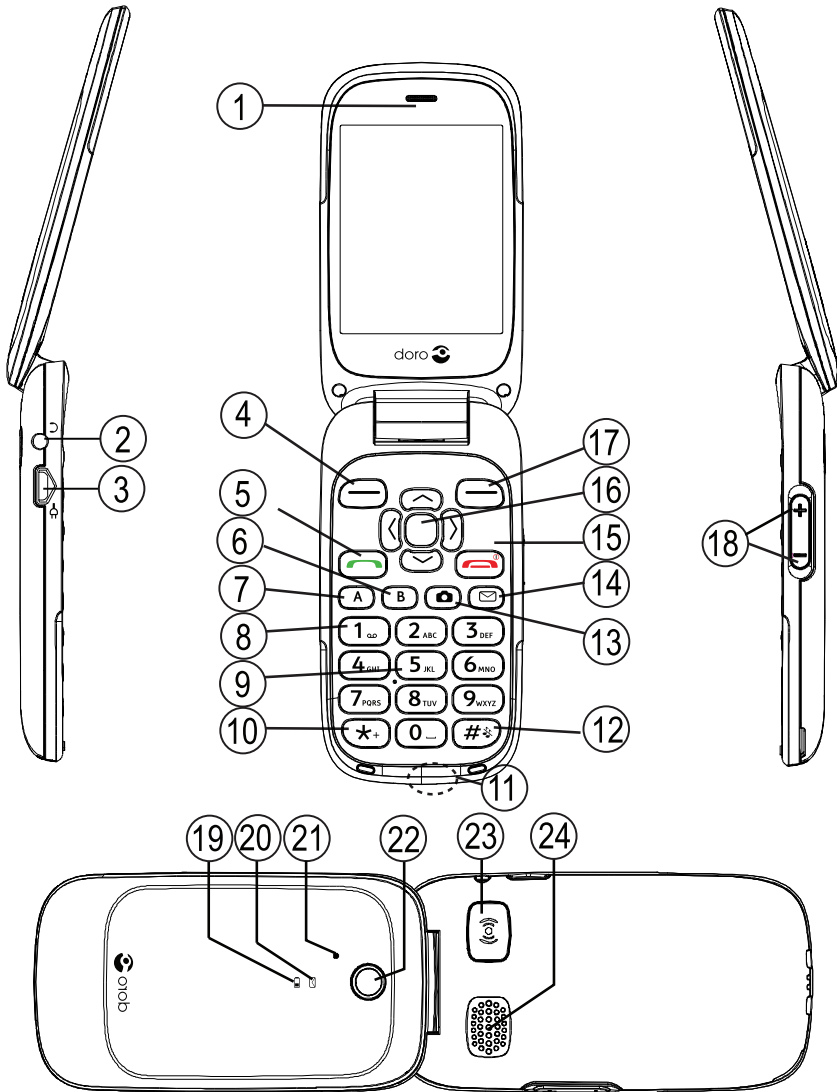



Puhelimesi mukana toimitetut osat saattavat vaihdella alueellasi saatavilla olevien tai palveluntarjoajasi tarjoamien ohjelmistojen ja lisävarusteiden mukaan. Voit hankkia muita lisävarusteita paikalliselta Doro-jälleenmyyjältäsi. Toimitetut lisävarusteet tuottavat puhelimesi parhaan suorituskyvyn.

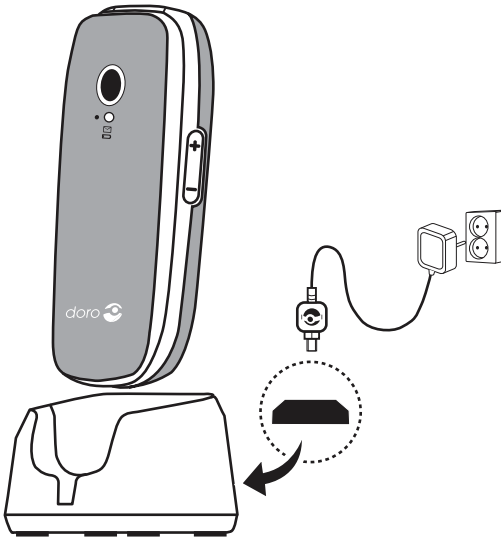

25



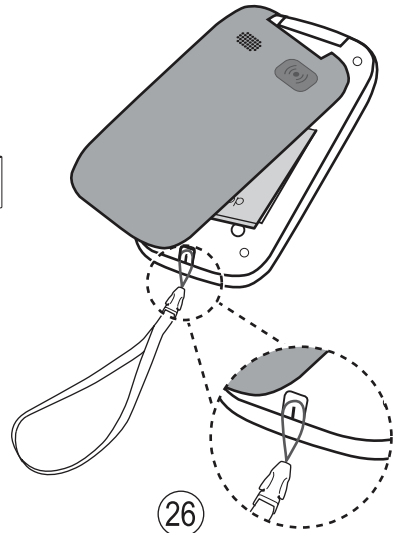

1. Kuuloke
2. Kuulokemikrofoniliitäntä
3. Laturin liitäntä
4. Vasen valintanäppäin
5. Soitonäppäin
6. Pikavalinta A
7. Pikavalinta B
8. Vastaaja
9. Mikrofoni
10. Kansainvälinen etuliite / symbolit
11. Hihnan kiinnityssilmukka (ei sisällä hihnaa)
12. Syöttötapa / Äänetön
13. Kameranäppäin
14. Viestin pikavalinta







26

15. Puhelun lopetus/**Virta päälle/pois**
16. Nuoli-/navigointinäppäimet
17. Oikea valintanäppäin
18. Äänenvoimakkuuden säätö
19. Punainen valo = Akun virta vähissä / lataus käynnissä
20. Vihreä valo = Uusi viesti / vastaamaton puhelu
21. Toinen mikrofoni
22. Kameran linssi
23. Turvapainike
24. Kaiutin
25. Latausteline
26. Hihnan kiinnityssilmukka (ei sisällä hihnaa)

# Sisältö

Onnittelut hankintasi johdosta! .....	1
Aloittaminen.....	1
Aseta SIM-kortti, muistikortti ja akku paikoilleen. ....	1
Puhelimen lataaminen.....	2
Puhelimeen tutustuminen .....	3
Lisätoiminnot.....	3
Puhelimen kytkeminen päälle ja sen sammuttaminen .....	3
Aloituskysely .....	3
Puhelimen merkkivalot .....	4
Puhelimen käyttäminen  .....	4
Tekstin syöttäminen  .....	5
Äänenvoimakkuuden säätö .....	6
Voidaan käyttää kuulolaitteiden kanssa.....	7
Puhelimen asetukset .....	8
Puhelut.....	10
Soittaminen .....	10
Soittaminen puhelinmuistiosta .....	10
Puheluun vastaaminen .....	10
Puhelutiedot .....	11
Puheluvalinnat.....	11
Pikavalinta  .....	12
Hätäpuhelut.....	12
Puhelutiedot .....	12
Puheluasetukset .....	13
Puhelinmuistio.....	16
Yhteystiedon lisääminen.....	16
Puhelinmuistion yhteystietojen hallinta .....	16
Puhelinmuistion asetukset.....	18
ICE (In Case of Emergency)  .....	19
Turvapainike  .....	21
Turvapuhelun soittaminen .....	21
Aktivointi .....	22
Numeroluettelo.....	22
Tekstiviestien aktivoiminen .....	23
Turva-asetukset .....	23

Viestit .....	24
Tekstiviestin kirjoittaminen ja lähettäminen .....	24
Multimediaviestin luominen ja lähettäminen .....	25
Ääniviestin luominen ja lähettäminen .....	25
Sähköpostiviestin luominen ja lähettäminen .....	26
Saapuneet, Lähtevät ja Lähetetyt .....	27
Viestiasetukset .....	28
Kamera .....	33
Kamera .....	33
Videokamera .....	34
Kuvagalleria ja Videogalleria .....	35
Kamera-asetukset .....	36
Yhteydet .....	36
Bluetooth® .....	36
Internet-profiili .....	38
Mobiilidata, datalaskuri ja verkkovierailut .....	39
Verkkoasetukset .....	40
Puhelimen kytkeminen tietokoneeseen .....	41
Ääni ja näyttö .....	41
Audio-asetus  .....	41
Ääniasetukset (soittoääni) .....	42
Soittoäänen voimakkuus  .....	42
Äänetön .....	42
Hälytystapa .....	43
Varoitusääni .....	43
Päävalikko .....	43
Taustakuva .....	43
Tekstin koko  .....	43
Valmiusnäyttö .....	44
Teemat  .....	44
Taustavalo .....	44
Kirkkaus  .....	44
My Doro Manager® .....	44
Luo tili .....	45
Kirjaudu sisään/Kirjaudu ulos .....	45
Valinta .....	45
Synk. aika .....	45
Tilitiedot .....	46

---

Tiedostonhallinta.....	46
Internet.....	47
Verkkoselaimen käyttäminen .....	47
Käytä Facebook-sovellusta .....	48
Lisää .....	49
FM Radio .....	49
Laskin.....	51
Pelit .....	51
Tila .....	52
Ajanhallinta .....	52
Hälytys.....	52
Kalenteri .....	53
Päivittäinen muistutus .....	53
Muistiinpanot.....	54
Sää .....	54
Lisätoiminnot .....	55
Näytön tilasymbolit.....	55
Tärkeimmät näytön symbolit .....	55
Nollaa asetukset .....	56
Turvaohjeet .....	57
Verkkopalvelut ja kustannukset .....	57
Käyttöympäristö .....	57
Lääketieteelliset laitteet .....	57
Räjähdysvaara .....	58
Li-ion akun .....	58
Kuulon suojaaminen .....	58
Hätäpuhelut.....	59
GPS-tietoihin/sijaintiin perustuvat toiminnot .....	59
Ajoneuvot .....	59
Henkilökohtaisten tietojen suojaaminen.....	59
Haittaohjelmat ja virukset.....	60
Huolto ja kunnossapito .....	60
Takuu.....	61
Tekniset tiedot .....	61
Tekijänoikeudet ja muita huomautuksia .....	62
Kuulolaitteyhteensopivuus.....	63
Specific Absorption Rate (SAR) .....	64
Tämän tuotteen oikea hävittäminen.....	64

---

Tämän tuotteen akkujen oikea hävittäminen .....	65
Vastaavuustodistus .....	65

## Onnittelut hankintasi johdosta!

Nauti tyylikkäästä kamerapuhelimesta, jonka käyttö on yksinkertaista. Puhelin sisältää useita käyttäjäystävällisiä ominaisuuksia kommunikointiin ja sähköpostin ja Internetin käytöstä nauttimiseen. Voit jakaa valokuvia ja kuunnella lempimusiikkiasi MP3-soittimesta tai FM-radiosta. Muita käytännöllisiä ominaisuuksia ovat esimerkiksi sää, muistutukset, herätys ja värinäsoittoääni. Lisätietoja varusteista ja muista Doro-tuotteista on osoitteessa [www.doroexperience.com](http://www.doroexperience.com).

## Aloittaminen

**Aseta SIM-kortti, muistikortti ja akku paikoilleen.**

### TÄRKEÄÄ

Sammuta puhelin ja irrota laturi, ennen kuin irrotat akun kannen.

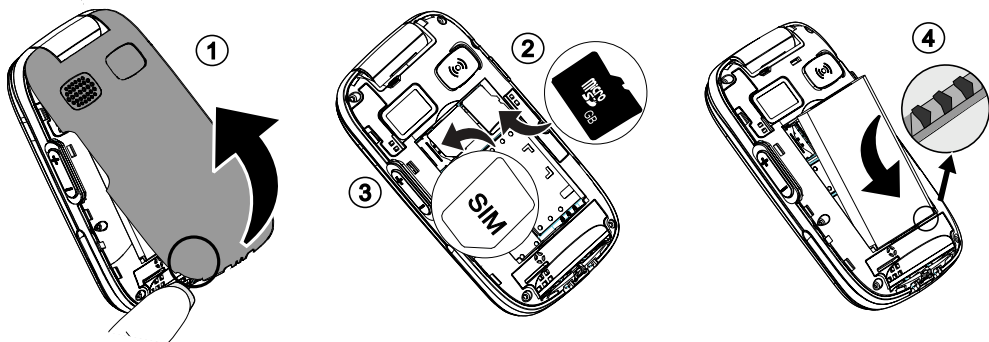

1. Irrota paristolokeron kansi. Varo, ettet vahingoita kynsiäsi kantta irrottaessasi. Älä taivuta kantta liikaa, sillä se saattaa vahingoittua. Irrota akku, mikäli se on jo asennettu.
2. Valinnainen: Paikanna SD-kortin pidike ja liu'uta kortti varovasti pidikkeeseen. Laite toimii myös ilman SD-korttia. Yhteensopiva korttityyppi: microSD, microSDHC.
3. Paikanna SIM-kortin pidike ja liu'uta kortti varovasti pidikkeeseen. Katso pidikkeen vieressä olevasta tarrasta, kuinka kortti asetetaan. Tähän laitteeseen sopii micro SIM- tai 3FF SIM -kortti. Jos SIM-kortin irrottaminen/vaihtaminen tuntuu hankalalta, kiinnitä teippiä SIM-kortin näkyvällä puolella olevaan osaan vetääksesi kortin paikaltaan.



4. Aseta akku paikalleen liu'uttamalla se akkulokeroon siten, että akun koskettimet ovat oikeassa alakulmassa. Aseta akkulokeron kansi takaisin.

### TÄRKEÄÄ

Tähän laitteeseen sopii micro SIM- tai 3FF SIM -kortti. Yhteensopimattomien SIM-korttien käyttö voi vaurioittaa korttia tai laitetta ja vioittaa kortille tallennettuja tietoja.

### TÄRKEÄÄ





Käytä ainoastaan muistikortteja, jotka on tarkoitettu käytettäväksi tässä laitteessa. Yhteensopiva korttityyppi: **microSD, microSDHC**. Jos kortit eivät sovi yhteen laitteen kanssa, kortti ja laite voivat vaurioitua ja kortille tallennetut tiedot vioittua. Joillakin markkina-alueilla puhelimessa saattaa olla valmiiksi asennettuna muistikortti.

## Puhelimen lataaminen

### VARO

Käytä ainoastaan tämän puhelimen kanssa käytettäväksi tarkoitettuja akkuja, latauslaitteita ja varusteita. Muiden lisävarusteiden käyttäminen voi olla vaarallista, ja ne voivat mitätöidä puhelimen tyyppihyväksynnän ja takuun.

Kun akku on lähes tyhjä,  näkyy näytössä ja kuuluu varoitusääni.

1. Kytke verkkovirtasovitin pistorasiaan ja laturin liitäntään . Latauksen ilmaisin liikkuu latauksen aikana. Akun latautuminen täyteen kestää noin kolme tuntia. Kun laturi kytketään puhelimeen,  näkyy näytössä ja  näkyy, kun se irrotetaan.
2. Kun lataus on valmis,  näkyy näytössä. Jos puhelin sammutetaan, kun laturi on liitettynä siihen, näytössä näkyy vain akun latauksen merkkivalo.

**Huomaa!** Virran säästämiseksi Taustavalo sammuu hetken kuluttua. Voit valaista näytön painamalla mitä tahansa näppäintä. Akun täysi varauskyky saavutetaan, kun akkua on ladattu 3–4 kertaa. Akut kuluvat käytössä. On normaalia, että puheaika ja valmiusaika lyhenevät säännöllisessä käytössä.

## Energiansäästäminen

Kun akku on ladattu täyteen ja laite on irrotettu laturista, irrota laturi seinäpistorasiasta.

## Puhelimeen tutustuminen

### Lisätoiminnot

Alla olevat symbolit ohjaavat käyttöohjeen tukijaksojen läpi.



Näkö



Käsittely





Kuuluvuus



Turvallisuus

### Puhelimen kytkeminen päälle ja sen sammuttaminen

1. Puhelin kytketään päälle ja sammutetaan painamalla pitkään  -näppäintä. Vahvista, että haluat sammuttaa puhelimen, valitsemalla **Kyllä**.
2. Jos SIM-kortti on aktivoitu, mutta se on suojattu PIN-koodilla (Personal Identification Number), näyttöön tulee **PIN**. Syötä PIN-koodi ja paina **OK** ( näppäimistön vasemmassa yläkulmassa). Poista valitsemalla **Poista** ( näppäimistön oikeassa yläkulmassa).

**Huomaa!** Jos SIM-kortin mukana ei toimitettu PIN- ja PUK-koodeja, ota yhteys palveluntarjoajaan.

**Jäljellä: #** näyttää jäljellä olevien PIN-yritysten määrän. Kun yrityksiä ei ole enää jäljellä, näyttöön tulee **PIN estetty**. SIM-kortti on silloin avattava PUK-koodilla (Personal Unblocking Key).

1. Syötä PUK-koodi ja vahvista se painamalla **OK**.
2. Syötä uusi PIN-koodi ja vahvista se painamalla **OK**.
3. Syötä uusi PIN-koodi uudelleen ja vahvista valitsemalla **OK**.

### Aloituskysely

Kun kytket puhelimeen virran ensimmäisen kerran, voit käyttää Aloituskysely-toimintoa eräiden perusasetusten määrittämiseen.

- Muuta painamalla **Kyllä** tai paina **Ei**, jos et halua tehdä muutoksia. SIM-kortti määrittää oletuskielen. Lisätietoja kielen, kellonajan ja päivämäärän muuttamisesta on kohdassa *Puhelimen asetukset*, s.8.

**Vihje:** Voit suorittaa ohjatun aloitustoiminnon halutessasi myöhemmin. Kun puhelin on valmiustilassa, paina **Valikko** → **Asetukset** → **Yleiset** → **Aloituskysely**.

## Puhelimen merkkivalot

Puhelimen valo:

- vilkkuu vihreänä, kun puhelimeen on tullut uusi viesti tai vastaamaton puhelu. Kun uusi viesti on luettu / vastaamaton puhelu tarkastettu, valo lakkaa vilkkumasta.
- vilkkuu punaisena, kun akun varaus on vähissä tai akku latautuu.









## Puhelimen käyttäminen ☰

### Valmiustila

Kun puhelin on käyttövalmis etkä ole näppäilyt näyttöön mitään, puhelin on valmiustilassa.



**Vihje:** Voit aina palata valmiustilaan painamalla .

### Navigointinäppäimet

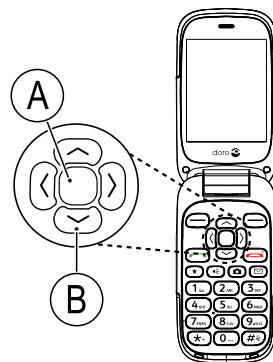
- Vahvasta painamalla **(A)** -näppäintä.
- Vaihtoehtoisesti voit painaa valintänäppäintä **OK**.
- Avaa puhelINVALIKKO painamalla valmiustilassa **(A)** -näppäintä.
- Vaihtoehtoisesti paina vasenta valintänäppäintä  **Valikko**, jolloin voit siirtyä puhelINVALIKKOOON, tai oikeaa valintänäppäintä  **Nimi**, jolloin voit käyttää puhelimumistioosi tallennettuja yhteystietoja.
- Vieritä ja valitse painamalla nuolinäppäimiä **(B)** ,  ja , .



## Vaiheittaiset ohjeet

Nuoli (➔) ilmaisee vaiheittaisten ohjeiden seuraavan toiminnon. Vahvista toiminto painamalla **OK**. Valitse kohde vierittämällä tai korostamalla kohde / -näppäimellä ja painamalla sitten **OK**.

Esimerkki:



- Paina **Valikko** ➔ **Puhelinmuistio** ➔ **-Uusi tieto-** ➔ **Lisää**.

Voit suorittaa esimerkin Doro 6521 -puhelimellasi seuraavasti:

### Esimerkki 1 (käytä valintanäppäimiä)

1. Paina **Valikko**, siirry kohtaan **Puhelinmuistio** ja paina **OK**.
2. Valitse **-Uusi tieto-** ja paina **Lisää**.

### Esimerkki 2 (käytä navigointinäppäimiä)

1. Paina -näppäintä, siirry kohtaan **Puhelinmuistio** ja paina -näppäintä.
2. Valitse **-Uusi tieto-** ja vahvista painamalla -näppäintä.

## Tekstin syöttäminen

### Syötä tekstiä manuaalisesti

#### Valitse merkki

- Paina numeronäppäintä uudelleen, kunnes näkyviin tulee haluttu merkki. Odota pari sekuntia, ennen kuin syötät seuraavan merkin.

#### Erikoismerkit

1. Painamalla  saat esiin erikoismerkkiluettelon.
2. Valitse haluamasi merkki nuolinäppäimillä ja vahvista painamalla **OK**-näppäintä.

#### Osoittimen siirtäminen tekstissä

- Siirrä osoitinta tekstissä painikkeilla  tai .

#### Isot ja pienet kirjaimet sekä numerot

- Valitse kirjainkokojen ja numeroiden välillä painamalla . Katso kohta *Syöttötapa*, s.6.

#### Kirjoituskielen vaihtaminen

1. Saat luettelon käytettävissä olevista kielistä painamalla pitkään .





2. Valitse kieli / -näppäimillä ja vahvasta painamalla **OK**.

## Tekstin syöttäminen ennakoivan tekstinsyötön avulla

Joissakin kielissä voit valita Smart ABC (eZiType™) -syöttötavan, joka ehdottaa sanoja sanakirjan avulla.

- Paina kutakin näppäintä **kerran**, vaikka näyttöön tuleva merkki ei olisi haluamasi. Sanakirja ehdottaa sanoja painamiesi näppäinten perusteella.

### Esimerkki

1. Voit kirjoittaa sanan "Panu" painamalla **7**, **2**, **6**, **8**. Kirjoita sana loppuun asti, ennen kuin tarkastelet ehdotuksia.
2. Tarkastele ehdotettuja sanoja ,  ei , -näppäimillä.
3. Paina **Valitse** ja jatka seuraavaan sanaan.  
Vaihtoehtoisesti voit painaa **0** ja jatkaa seuraavaan sanaan.
4. Jos mikään ehdotetuista sanoista ei ole oikein, käytä manuaalista syöttötilaa.

**Huomaa!** Katso lisätiedot kohdasta *Ennakoiva teks.*, s.28.



## Syöttötapa

Voit muuttaa syöttötilaa painamalla **#**. Näytön vasemman yläkulman kuvake ilmaisee syöttötilan.

<input checked="" type="checkbox"/> <b>Abc</b>	Iso alkukirjain ja ennakoiva tekstinsyöttö
<input checked="" type="checkbox"/> <b>ABC</b>	ISOT KIRJAIMET ja ennakoiva tekstinsyöttö
<input checked="" type="checkbox"/> <b>abc</b>	pienet kirjaimet ja ennakoiva tekstinsyöttö
<b>Abc</b>	Iso alkukirjain
<b>ABC</b>	ISOT KIRJAIMET
<b>abc</b>	pienet kirjaimet
<b>123</b>	Numerot

## Äänenvoimakkuuden säätö

### Puhelun aikana

- Säädä äänenvoimakkuutta sivunäppäimillä **+/-** tai / . Äänenvoimakkuuden taso näkyy näytössä.

Jos käytät kuulolaitetta tai kuulet puhelinta huonosti äänekkäissä ympäristöissä, voit muokata puhelimen ääniasetuksia, katso *Audio-asetus* C, s.41.

## Äänetön

Äänetön on kiinteä profiili, jossa Näppäinäni, Viestiäni ja Saapuva puhelu on kytketty pois, mutta Värinä, Tehtävälueetelo, Päivittäinen muistutus ja Hälytys ovat ennallaan.

- Ota äänetön tila käyttöön tai poista se käytöstä painamalla pitkään painiketta **#**.

## Kuulokemikrofoni

Kun kuulokemikrofoni on kytketty, puhelimen sisäinen mikrofoni kytketään automaattisesti pois käytöstä. Jos kuulokemikrofonissa on vastauspainike, voit vastata saapuviin puheluihin ja lopettaa puheluita sen avulla.



### **VARO**

Kuulokemikrofonin liian suuri äänenvoimakkuus voi aiheuttaa kuulovaurioita. Säädä kuulokkeiden äänenvoimakkuus huolellisesti.

## Voidaan käyttää kuulolaitteiden kanssa

Puhelinta voidaan käyttää kuulolaitteiden kanssa. Kuulolaitteyhteensopiavuus ei takaa, että kaikki kuulolaitteet toimivat jonkin tietyn puhelimen kanssa. Matkapuhelimissa on radiolähettämiä, jotka voivat häiritä kuulolaitteen toimintaa. Tämä puhelin on testattu käytettäväksi kuulolaitteiden kanssa joidenkin siinä käytettyjen langattomien tekniikoiden osalta, mutta laitteessa saattaa olla uusia langattomia tekniikoita, joita ei ole vielä testattu käytettäväksi kuulolaitteiden kanssa. Voit varmistaa, että tietty kuulolaite toimii hyvin tämän matkapuhelimen kanssa, testaamalla niitä yhdessä ennen ostamista.

Kuulolaitteyhteensopivuusstandardiin kuuluu kahdenlaisia luokituksia:

- **M:** Kun käytät kuulolaitetta tässä tilassa, varmista, että kuulolaite on asetettu M-tilaan tai akustinen yhdistäminen -tilaan, ja aseta puhelimen kuuloke kuulolaitteen sisäisen mikrofonin lähelle. Parhaiden tulosten saavuttamiseksi yritä käyttää puhelinta eri asennoissa kuulolaitteeseen nähden, esimerkiksi kuulokkeen asettaminen

hieman korvan yläpuolelle saattaa tuottaa paremman tuloksen kuulolaitteiden kanssa, joiden mikrofoni on korvan takana.

- **T:** Kun käytät kuulolaitetta tässä tilassa, varmista, että kuulolaite on asetettu T-tilaan tai telecoil-tilaan (kaikissa kuulolaitteissa ei ole tätä tilaa). Parhaiden tulosten saavuttamiseksi yritä käyttää puhelinta eri asennoissa kuulolaitteeseen nähden – esimerkiksi kuulokkeen asettaminen hieman korvan ala- tai etupuolelle saattaa tuottaa paremman tuloksen.

Katso myös kohdasta *Audio-asetus* , s.41 tietoja puhelimen ääniasetusten muokkausmahdollisuuksista.

## Puhelimen asetukset

### Aika ja päivämäärä

Aseta aika ja päivämäärä.

1. Paina **Valikko** → **Asetukset** → **Yleiset** → **Aika ja pvm:**
  - **Aseta aika** syöttääksesi kellonajan (**hh.mm**).
  - **Aseta pvm** syöttääksesi päivämäärän (**pp/kk/vvvv**).
2. Vahvista painamalla **OK**.



**Vihje:** Voit asettaa puhelimen päivittämään kellonajan ja päivämäärän automaattisesti nykyisen aikavyöhykkeen mukaan. Siirry kohtaan **Aika ja pvm** ja valitse **Ajanpäivitys** → **Päälle**. Päivämäärän ja kellonajan automaattinen päivitys ei muuta hälytyksiin ja kalenteriin asetettuja aikoja. Ne käyttävät paikallista aikaa. Päivittäminen saattaa aiheuttaa joidenkin hälytysten vanhenemisen riippuen verkosta ja palveluista.

### Kellonajan ja päivämäärän esitysmuodon asettaminen

1. Paina näppäintä **Valikko** → **Asetukset** → **Yleiset** → **Aika ja pvm** → **Aseta esitystapa:**
  - **Ajan esitystapa** → **12 tuntia** tai **24 tuntia**.
  - **Pvm esitystapa** ja valitse haluamasi päivämäärän esitysmuoto.
2. Vahvista painamalla **OK**.

### Kieli

SIM-kortti määrittää puhelimen valikoissa, viesteissä, jne. käytettävän oletuskielen. Voit vaihtaa tämän miksi tahansa puhelimen tukemaksi kieleksi.

1. Paina **Valikko** → **Asetukset** → **Yleiset** → **Kieli**.
2. Valitse kieli /-näppäimillä.
3. Vahvista painamalla **OK**.

## Estä toiminto

1. Paina **Valikko** → **Asetukset** → **Yleiset** → **Estä toiminto**.
2. Valitse kaikki estettävät toiminnot ja paina **Pois**.
3. Vahvista painamalla **Valmis**.

## PIN-koodin asetukset

1. Paina **Valikko** → **Asetukset** → **Suojaus** → **SIM:n lukitus**:
  - **Päälle** aktivoitaksesi PIN-koodin. Sinun tulee syöttää PIN-koodi aina, kun käynnistät puhelimen.
  - **Pois** poistaaksesi PIN-koodin käytöstä.

### TÄRKEÄÄ

Jos käytössä on Pois-tila ja SIM-kortti katoaa tai se varastetaan, sitä ei ole suojattu.

- **Automaattinen** käynnistääksesi puhelimen ilman PIN-koodia. Puhelin muistaa sen automaattisesti, mutta jos SIM-kortti siirretään toiseen puhelimeen (tai se katoaa tai varastetaan), PIN-koodi tulee syöttää, kun puhelin käynnistetään.
2. Vahvista painamalla **OK**.

## PIN-koodin vaihtaminen

1. Paina **Valikko** → **Asetukset** → **Suojaus** → **Salasana** → **PIN**.
2. Syötä nykyinen PIN-koodi ja paina **OK**-näppäintä.
3. Syötä uusi PIN-koodi ja paina **OK**-näppäintä. Vahvista toistamalla.

## Puhelimen lukitus

Puhelimen lukitus suojaa puhelinta luvattomalta käytöltä. Jos toiminto otetaan käyttöön, puhelin lukitaan uudelleenkäynnistyksen jälkeen ja se voidaan avata vain antamalla koodi.

1. Paina **Valikko** → **Asetukset** → **Suojaus** → **Puhelimen lukitus**.
2. Aktivoi valitsemalla **Päälle** tai poista käytöstä valitsemalla **Pois**.
3. Vahvista painamalla **OK**.



**Huomaa!** Sinun on syötettävä puhelimen nykyinen koodi. Oletuskoodi on **1234**.



## Valkoinen lista

Valkolistaus toimii pitkälti samaan tapaan kuin roskapostisuodatin. Kun valkolistaus on käytössä, voit vastaanottaa puheluita ainoastaan puhelinmuistioon tallennetuilta yhteyshenkilöiltä. Jos henkilö, jota ei ole tallennettu yhteystietoihin, yrittää soittaa sinulle, puhelimesta kuuluu varattuääni.

1. Paina **Valikko** → **Asetukset** → **Suojaus** → **Valkoinen lista**.
2. Aktivoi valitsemalla **Päälle** tai poista käytöstä valitsemalla **Pois**.
3. Vahvista painamalla **OK**.





## Puhelut

### Soittaminen

1. Syötä puhelinnumero, myös suuntanumero. Poista painamalla **Poista**.
2. Aloita puhelu painamalla . Peruuta puhelu painamalla **Lopeta**.
3. Lopeta puhelu painamalla .

**Vihje:** Käytä kansainvälisissä puheluissa aina +-merkkiä maakoodin edessä. Saat kansainvälisen etuliitteen + painamalla kahdesti -näppäintä.

### Soittaminen puhelinmuistiosta

1. Avaa puhelinmuistio painamalla **Nimi**-näppäintä.
2. Voit siirtyä puhelinmuistiossa /-näppäimillä tai voit suorittaa pikahaun painamalla merkinnän ensimmäisen kirjaimen kirjainta, ks. *Tekstin syöttäminen* , s.5.
3. Soita valitulle henkilölle painamalla **Valinta** → **Soita**-näppäintä. Valitse tarvittaessa numero.  
Vaihtoehtoisesti soita painamalla -näppäintä.
4. Peruuta puhelu painamalla joko **Lopeta** tai .

### Puheluun vastaaminen

1. Avaa kansi ja vastaa painamalla -näppäintä.  
Vaihtoehtoisesti voit sammuttaa soittoaänen painamalla **Äänet**.

-näppäintä tai hylätä puhelun suoraan (varattu-ääni) painamalla  -näppäintä tai sulkemalla kannen.

2. Lopeta puhelu painamalla .

Jos haluat vastata puheluun avaamalla puhelimen kannen, ks. kohta *Vastaustila*, s.13.

**Vihje:** Hiljennä soittoaäni väliaikaisesti kantta avaamatta pitämällä +/-painiketta painettuna.

## Puhelutiedot

Puhelun aikana näytöllä näkyy toisen osapuolen puhelinnumero ja puhelun kesto. Jos soittajan numero on salattu, näytöllä näkyy **Tuntematon**.

## Puheluvalinnat



Puhelun aikana valintanäppäimillä <sup>1</sup> () voidaan käyttää lisätoimintoja.

### Valinta (vasen valintanäppäin)

- **Pito/Lataa** asettaaksesi nykyisen puhelun pitoon / poimiaksesi sen pidosta.
- **Lopeta yksitt. puhelu** lopettaaksesi nykyisen puhelun (sama kuin ).
- **Uusi puhelu** soittaaksesi toiseen numeroon (Neuvottelu).
- **Puhelinmuistio** hakeaksesi puhelinmuistiosta.
- **Viestit** kirjoittaaksesi tai lukeaksesi tekstiviestejä.
- **Mykistä** vaimentaaksesi mikrofonin.

### Kaiut. (oikea valintanäppäin)

Kaiuttimen avulla voit puhua pitämättä matkapuhelinta korvasi lähellä.

1. Aktivoi painamalla **Kaiut.**-näppäintä. Puhu selkeästi mikrofonin korkeintaan 1 m:n etäisyydeltä. Voit säätää kaiuttimen äänenvoimakkuutta näppäimillä /.
2. Palaa normaalitilaan painamalla **Ka.pois**.

**Huomaa!** Kovat taustaäännet (esim. musiikki) saattavat häiritä äänenlaatua.

---

1. Valintanäppäimillä on useita toimintoja. Käytössä oleva toiminto näkyy valintanäppäimen yläpuolella näytössä.

## Pikavalinta

Voit pikavalita numeron valmiustilasta näppäimillä **A**–**B**, **0** ja **2**–**9**.

- Käytä pikavalintaa painamalla vastaavaa näppäintä pitkään.

### Pikavalintanumeroiden lisääminen

1. Paina **Valikko** → **Asetukset** → **Puhelinmuistio** → **Pikavalinta**.
2. Valitse **A** → **Lisää** ja valitse merkintä puhelinmuistiosta.
3. Vahvista painamalla **OK**.
4. Lisää pikavalintanumerot näppäimille **B**, **0**, **2**–**9** toistamalla edellinen.

**Vihje:** Voit muokata olemassa olevaa merkintää tai poistaa sen valitsemalla merkinnän ja painamalla näppäintä **Valinta** → **Muok.** tai **Poista**.







## Hätäpuhelut

Aina kun puhelin on päällä, hätäpuhelu voidaan soittaa syöttämällä paikallinen hätänumero ja painamalla .

Jotkin verkot hyväksyvät hätäpuhelut ilman kelvollista SIM-korttia. Lisätietoja saat palveluntarjoajaltasi.

## Puhelutiedot

Vastatut, vastaamattomat ja soitetut puhelut tallennetaan yhteisiin puhelutietoihin. Puhelutietoihin tallennetaan 20 viimeisintä kunkin tyyppin puhelua. Jos samaan numeroon liittyy useita puheluita, vain viimeisin niistä tallennetaan. 

1. Paina .  
Vaihtoehtoisesti voit painaa **Valikko** → **Puhelutiedot**.
2. Valitse /-painikkeella:
  -  Vastatut
  -  Soitetut
  -  Vastaamattomat puhelut
3. Soita painamalla -näppäintä, tai paina **Valinta**:
  - **Katso** näyttääksesi valitun puhelun tiedot.
  - **Lähetä SMS** lähettääksesi tekstiviestin.

- **Lähetä MMS** lähettääksesi multimediasivestän.
- **Poista** poistaaksesi puhelun.
- **Poista kaikki** poistaaksesi kaikki puhelutiedot.
- **Tallenna** tallentaaksesi numeron puhelínmuistioon → **Luo uusi** luodaksesi uuden yhteystiedon tai **Päivitä** päivittäaksesi ole-massa olevan yhteystiedon.

## Puheluasetukset

### Puhelun kesto

Puhelun kesto näkyy näytöllä puhelun aikana. Voit tarkistaa puhelujesi keston.

1. Paina **Valikko** → **Asetukset** → **Puhelut** → **Puhelun kesto**:
  - **Edellinen puhelu** nähdäksesi viimeisen puhelun keston.
  - **Soitetut** nähdäksesi kaikkien soitettujen puheluiden keston.
  - **Vastatut** nähdäksesi kaikkien vastattujen puheluiden keston.
  - **Alusta kaikki** → **Kyllä** nollataksesi kaikki.
2. Vahvista painamalla **OK**.

### Vastaustila

1. Paina **Valikko** → **Asetukset** → **Puhelut** → **Vastaustila**:
  - **Avaa kansi** → **Päälle** vastataksesi saapuviin puheluihin avaa-malla kannen.
  - **Jokin näppäin** → **Päälle** -painiketta ottaaksesi käyttöön saapu-viin puheluihin vastaamisen millä tahansa näppäimellä (poik-keus .
2. Vahvista painamalla **OK**.

### Soittajan tunniste

Näytä tai piilota puhelínnumerosi vastaajan puhelímessa, kun soitat.

1. Paina näppäintä **Valikko** → **Asetukset** → **Puhelut** → **Puheluase-tukset** → **Soittajan tunniste**:
  - **Verkon mukaan** käyttääksesi verkon oletusasetusta.
  - **Piilota tunniste** jos et halua numerosi näkyvän koskaan.
  - **Lähetä tunniste** jos haluat numerosi näkyvän aina.
2. Vahvista painamalla **OK**.

---

## Koputus

Voit käsitellä samanaikaisesti useampia puheluita asettamalla sen hetki-  
sen puhelun pitoon ja vastaamalla saapuvaan puheluun. Kun toiminto on  
käytössä, kuulokkeesta kuuluu hälytysääni, jos puhelun aikana saapuu  
toinen puhelu.

- Paina puhelun aikana **Valinta** → **Vastaa**-näppäintä.

## Koputuksen aktivointi

1. Paina **Valikko** → **Asetukset** → **Puhelut** → **Puheluasetukset**.
2. Valitse **Koputus** → **Aktivoi**.
3. Vahvista painamalla **OK**.

**Vihje:** Poista koputus käytöstä toistamalla ja valitsemalla **Deaktivoi** tai  
**Tilakysely**, jolloin näet, onko koputus käytössä.

## Puhelun siirto

Voit siirtää puheluita vastaajapalveluun tai toiseen puhelinnumeroon.  
Määritä siirrettävät puhelut. Valitse ehto ja paina **OK**-näppäintä, valitse  
sitten **Aktivoi**, **Deaktivoi** tai **Tilakysely** kullekin.

1. Paina näppäintä **Valikko** → **Asetukset** → **Puhelut** → **Puheluase-  
tukset** → **Puhelun siirto**:
  - **Siirrä äänipuh.** siirtääksesi kaikki äänipuhelut.
  - **Siirrä, jos ei tavoiteta** siirtääksesi saapuvat puhelut, jos puhelin  
on sammutettu tai verkon kantoalueen ulkopuolella.
  - **Siirrä, jos ei vastaa** siirtääksesi saapuvat puhelut, jos puhelui-  
hin ei vastata.
  - **Siirrä, jos varattu** siirtääksesi saapuvat puhelut, jos linja on  
varattu.
  - **Peruuta siirrot** peruuttaaksesi kaikki soitonsiirtoasetukset.
2. Vahvista painamalla **OK**.

## Soitonesto

Puhelimen käytön turvallisuutta voidaan lisätä rajoittamalla tietyn tyyppi-  
siä puheluita.

**Huomaa!** Soitoneston käyttö vaatii salasanan. Saat sen ottamalla  
yhteyttä palveluntarjoajaasi.

- 
1. Paina **Valikko** → **Asetukset** → **Puhelut** → **Puheluasetukset** → **Soitonesto**.
  2. Valitse **Soitetut**:
    - **Kaikki puhelut**, jolloin käyttäjä voi vastata saapuviin puheluihin muttei soittaa.
    - **Puhelut ulkomaille** estääksesi soittamisen ulkomaisiin numeroihin.
    - **Puh.ulk. paitsi koti** estääksesi soittamisen muihin ulkomaisiin numeroihin paitsi SIM-kortin kotimaahan.
  3. Vahvista painamalla **OK**.
  4. Valitse **Tulevat puhelut**:
    - **Kaikki puhelut**, jolloin käyttäjä voi soittaa mutta ei vastaanot-  
taa saapuvia puheluita.
    - **Verkkovierailun aikana** estääksesi saapuvat puhelut verkkovie-  
railujen (muissa verkoissa toimimisen) aikana.
  5. Vahvista painamalla **OK**.
  6. Peruuta kaikki soitonestot (salasana tarvitaan) valitsemalla **Peruuta kaikki**. Vahvista painamalla **OK**.

### Soitonesto (FDN)

Voit rajoittaa soittamista tiettyihin SIM-kortille tallennettuihin numeroihin. Sallitut numerot on suojattu PIN2-koodilla.











**Huomaa!** Kiinteän valinnan käyttöönottoon vaaditaan PIN2-koodi. Saat PIN2-koodin ottamalla yhteyttä palveluntarjoajaasi.

1. Paina **Valikko** → **Asetukset** → **Suojaus** → **Soitonesto**:
  - **Tila** → **Päälle** ottaaksesi käyttöön tai **Pois** poistaaksesi käytöstä.
  - **Sallitut numerot** → **Lisää** ja syötä ensimmäinen sallittu numero.  
Vaihtoehtoisesti voit valita merkinnän ja painaa näppäintä **Va-  
linta** → **Lisää**, **Muok.** tai **Poista**.
2. Syötä tarvittaessa PIN2-koodi ja vahvista painamalla **OK**.

**Huomaa!** Voit tallentaa myös puhelinnumeroiden osia. Jos esimerkiksi tallennat numeron 01234, sallitaan puhelut kaikkiin numeroihin, jotka alkavat 01234. Hätänumero voidaan soittaa syöttämällä paikallinen hätänumero ja painamalla  myös silloin, kun kiinteä valinta on aktivoituna. Kun kiinteä valinta on aktivoituna, et voi tarkastella ja hallita SIM-kortille tallennettuja puhelinnumeroita. Et voi myöskään lähettää tekstiviestejä.

## Puhelinmuistio





### Yhteystiedon lisääminen

1. Paina **Valikko** → **Puhelinmuistio** → **-Uusi tieto-** → **Lisää**.
2. Kirjoita yhteystiedon  **Nimi**, katso kohta *Tekstin syöttäminen* , s.5. Poista painamalla **Poista**.
3. Valitse /-näppäimillä  **Matkapuhelin**,  **Kotipuhelin** tai  **Työpuhelin** ja kirjoita puhelinnumero(t), muista myös suuntanumero.
4. Liitä yhteystietoon sähköpostiosoite valitsemalla  **Sähköposti**, ks. kohta *Sähköposti-asetukset*, s.31.
5. Liitä kuva yhteystietoon valitsemalla  **Kuva** → **Muok.**, ks. kohta *Puhelinmuistion kuvat*, s.18.
  - **Ota kuva** käyttääksesi kameraa kuvan ottamiseen.
  - **Omat kuvat** olemassa olevan kuvan valitsemiseksi.
6. Liitä yhteystietoon soittoääni valitsemalla  **Saapuva puhelu** → **Muok.**, ks. kohta *Ääniasetukset (soittoääni)*, s.42.
  - **Järjestelmä** jos haluat valita esiasennettuja tiedostoja.
  - **Käyttäjän määr.** jos haluat valita lataamistasi tiedostoista.
7. Valitse **Tallen..**

**Vihje:** Käytä kansainvälisissä puheluissa aina +-merkkiä maakoodin edessä. Saat kansainvälisen etuliitteen + painamalla kahdesti -näppäintä.

### Puhelinmuistion yhteystietojen hallinta

1. Paina **Valikko** → **Puhelinmuistio**.
2. Valitse yhteystieto ja paina **Valinta**:

- **Katso** nähdäksesi valitun yhteystiedon tiedot.  Puhelin = tallennetaan puhelimeen ja  SIM = tallennetaan SIM-kortille, katso kohta *Puhelinmuistion muisti*, s.18.
- **Muok.** muokataksesi yhteystietoa. Siirry / -näppäimillä. Poista painamalla **Poista**. Kun olet valmis, valitse **Tallen..**
- **Top10** asettaaksesi merkinnän yhdeksi puhelinmuistion 10 ensimmäisestä numerosta. Katso kohta *Top10*, s.19.
- **Soita** soittaaksesi yhteyshenkilölle.
- **Lisää** lisätäksesi yhteystiedon. Katso kohta *Yhteystiedon lisääminen*, s.16.
- **Lähetä SMS** kirjoittaaksesi tekstiviestin, ks. kohta *Tekstiviestin kirjoittaminen ja lähettäminen*, s.24.
- **Lähetä MMS** luodaksesi multimediasivestien, ks. kohta *Multimediasivestien luominen ja lähettäminen*, s.25.
- **Lähetä sähköposti** luodaksesi sähköpostiviestin, ks. kohta *Sähköpostiviestien luominen ja lähettäminen*, s.26.
- **Poista** poistaaksesi valitun yhteystiedon. Vahvista painamalla **Kyllä** tai keskeytä painamalla **Ei**.
- **Poista kaikki** → **SIM:iltä/ Puhelimesta** poistaaksesi kaikki puhelinmuistion yhteystiedot SIM-kortilta tai puhelimen muistista. Syötä puhelimen koodi ja vahvista painamalla **OK**. Oletusarvoinen puhelimen koodi on **1234**.
- **Kopioi kaikki** → **SIM:iltä** kopioidaksesi kaikki puhelinmuistion yhteystiedot SIM-kortilta puhelimen muistiin tai **Puhelimesta** kopioidaksesi kaikki yhteystiedot puhelimen muistista SIM-kortille. Vahvista painamalla **Kyllä** tai keskeytä painamalla **Ei**.
- **Lähetä käyntikortti:**
  - **Lähetä SMS:llä**, ks. *Tekstiviestin kirjoittaminen ja lähettäminen*, s.24.
  - **Lähetä MMS:llä**, ks. *Multimediasivestien luominen ja lähettäminen*, s.25.
  - **Lähetä BT:llä**, ks. *Bluetooth®*, s.36.
  - **Lähetä sähköpostilla**, ks. *Sähköpostiviestien luominen ja lähettäminen*, s.26.

3. Vahvista painamalla **OK**.



---

## Puhelinmuistion asetukset

### Oma numero

SIM-kortille määritetty puhelinnumero tallennetaan **Omaksi numeroksi**, jos kortti sallii sen. Voit halutessasi lisätä myös muita numeroita.

### Numeroiden lisääminen

1. Paina **Valikko** → **Puhelinmuistio** → **Oma numero** → **Tyhjä** → **Lisää**.
2. Anna nimi ja numero, ks. kohta *Tekstin syöttäminen* ☰, s.5.
3. Kun olet valmis, paina **OK**-näppäintä.

### Puhelinmuistion muisti

1. Paina **Valikko** → **Asetukset** → **Puhelinmuistio** → **Muisti**:
  - **SIM** tallentaaksesi enintään kolme puhelinnumeroa ja yhden sähköpostiosoitteen yhteystietoa kohden.
  - **Puhelin** tallentaaksesi 500 yhteystietoa niin, että kullakin on 3 puhelinnumeroa: **Matkapuhelin**, **Kotipuhelin**, **Työpuhelin**. Heille tallennetaan myös yksi sähköpostiosoite. Kohdassa **Puhelinmuistion kuvat** määritetään yhteystiedolle kuva ja kohdassa **Saapuva puhelu** valitaan yksilöllinen soittoaäni.
2. Vahvista painamalla **OK**.

**Huomaa!** Tallennettavien merkintöjen määrä ja puhelinnumeroiden ja yhteystietojen pituus voi vaihdella SIM-kortista ja palveluntarjoajasta riippuen.

### Puhelinmuistion kuvat

Voit vaihtaa puhelinmuistion katselutilaa.

1. Paina **Valikko** → **Asetukset** → **Puhelinmuistio** → **Puhelinmuistion kuvat**:
  - **Päälle**, jolloin saat näkyviin yhteystiedon kuvan, jos sellainen on.
  - **Pois** nähdäksesi vain yhteystietojen nimet.
2. Vahvista painamalla **OK**.

### Vastaaja

Jos käytössä on vastaajapalvelu, soittajat voivat jättää vastaajaviestin, kun et vastaa puheluun. **Vastaaja** on verkkopalvelu, ja sen käyttö saattaa

---

edellyttää sen tilaamista. Lisätietoja vastaajasta ja sen numerosta saat palveluntarjoajaltasi.

1. Paina **Valikko** → **Asetukset** → **Puhelinmuistio** → **Vastaaja**:
2. Valitse **Tyhjä** → **Lisää**:
  - **Puhelinmuistio** jos haluat lisätä yhteystiedon kohdasta Puhelinmuistio. Vahvista painamalla **OK**.
  - **Manuaal.** jos haluat syöttää nimen ja numeron.
3. Vahvista painamalla **OK**.



Voit muokata olemassa olevaa merkintää tai poistaa sen valitsemalla merkinnän ja painamalla näppäintä **Valinta** → **Muok.** tai **Poista**.

### Vastaajaan soittaminen

- Paina pitkään pikanäppäintä **1**.

### Top10

Aseta merkintä yhdeksi puhelinmuistion  10 ensimmäisestä numerosta.



1. Paina **Valikko** → **Asetukset** → **Puhelinmuistio** → **Top10**.
2. Valitse jokin tyhjästä kohdista ja paina **Lisää**.
3. Voit siirtyä puhelinmuistiossa nuolinäppäimillä /, tai voit suorittaa pikahaun painamalla merkinnän ensimmäistä kirjainta vastaavaa numeronäppäintä.
4. Tallenna valittu merkintä painamalla **OK** tai hylkää muutokset painamalla **Palaa**.

Voit muokata olemassa olevaa merkintää tai poistaa sen valitsemalla **Valinta** → **Muok.** tai **Poista**.

**Vihje:** Voit myös lisätä -kohdan puhelinmuistiosta. Valitse yhteyshenkilö ja paina **Valinta** → **Top10**.

### ICE (In Case of Emergency)

Ensihoitajat saavat hätätilanteessa käyttöönsä puhelimesta ICE henkilöä koskevat lisätiedot ja sairaustiedot. Hätätilanteessa ICE-tietojen saaminen mahdollisimman nopeasti on tärkeää, sillä se voi parantaa selviämismahdollisuuksia. Kaikki kentät ovat valinnaisia, mutta mitä enemmän tietoa on, sitä parempi.

1. Paina **Valikko** → **Puhelinmuistio** → **ICE**.
2. Voit selata merkintöjä painamalla /.
3. Voit lisätä tai muokata tietoja kussakin kohdassa painamalla **Muok.**-näppäintä, katso *Tekstin syöttäminen* , s.5. Poista painamalla **Poista**.

### Henkilötiedot

- **Nimi:**, syötä nimesi.
- **Syntymäaika:**, syötä syntymäaikasi.
- **Pituus:**, syötä pituutesi.
- **Paino:**, syötä painosi.
- **Osoite**, syötä kotiosoitteesi.
- **Kieli:**, syötä äidinkielesi.
- **Vakuutus:**, syötä vakuutuksenantaja ja vakuutusnumero.

### Nimi 1:, Nimi 2: ja Lääkäri:

- **Lisää** tai **Poista** puhelinmuistion yhteystieto painamalla **Valinta** tai hyväksy nykyinen merkintä painamalla **Tallen..**  
Jos mahdollista, lisää suhteesi ICE-yhteyshenkilöihisi puhelinmuistioon, esim. "ICE vaimoni Marja Suomi".

### Tärkeitä tietoja.

- **Kunto:**, syötä tiedot mahdollisista sairauksista tai sairauden hoitoon käytetyistä laitteista (esim. diabeetikko, sydämentahdistin).
  - **Allergiat:**, syötä tiedossasi olevat allergiat (esim. penisilliini, mehiläisen pistot).
  - **Veriryhmä:** syötä verityypisi.
  - **Rokotus:**, syötä saamasi olennaiset rokotteet.
  - **Lääkitys:**, syötä mahdollisesti käyttämäsi lääkkeet.
  - **Muita tietoja:**, syötä muut tiedot (esim. elintenluovuttaja, hoitosuostumus).
4. Kun olet valmis, paina **Tallen.**-näppäintä.

## Turvapainike





### VARO

Kun turvapuhelu on aktivoitu, puhelin asetetaan handsfree- eli kaiutintilaan. Älä pidä laitetta korvasi lähellä, kun handsfree-tila on käytössä, sillä äänenvoimakkuus saattaa olla erittäin voimakas.

Turvapainikkeen avulla voit soittaa määritettyihin numeroihin (Numero- luettelo), jos tarvitset apua. Varmista, että turvatoiminto on aktivoitu ennen käyttöä, syötä numeroluetteloon vastaanottajat ja muokkaa tekstiviesti.

### Turvapuhelun soittaminen

1. Kun tarvitset apua, paina turvapainiketta 3 sekunnin ajan tai paina sitä kahdesti 1 sekunnin sisällä.  
Turvapuhelu kytkeytyy 5 sekunnin viiveen jälkeen. Viiveen aikana voit estää mahdollisen väärän hälytyksen painamalla .
2. Turvatekstiviesti lähetetään kaikille vastaanottajille.
3. Luettelon ensimmäiselle vastaanottajalle soitetaan. Jos puheluun ei vastata 25 sekunnin kuluessa, puhelin soittaa seuraavaan numeroon. Soittaminen toistetaan 3 kertaa tai kunnes puheluun vastaan, tai kunnes painetaan -näppäintä.

**Huomaa!** Jotkin yksityiset turvallisuusyritykset hyväksyvät automaattiset puhelut asiakkailtaan. Ota aina yhteys turvallisuusyritykseen ennen sen numeron ohjelmoimista.

**Vihje:** Turvatoiminto voidaan määrittää niin, että puhelun vastaanottajan on painettava **0** (nolla), jolla hän kuittaa turvapuhelun vastaanotetuksi ja turvapuheluketju katkeaa. Katso kohta *Vahvista painamalla 0*, s.23.

## TÄRKEÄÄ

Tietoja turvapuhelun vastaanottajalle, kun Vahvista painamalla 0 on käytössä:

- Turvaviestin vastaanottamisen jälkeen kuhunkin kohdassa Numeroluettelo olevaan numeroon sojitetaan vuoron perään.
- Vastaanottajan on vahvistettava turvapuhelu vastaanotetuksi painamalla **0**-näppäintä.
  - Jos vastaanottaja ei paina **0**-näppäintä 60 sekunnin sisällä (vastattuaan), puhelu katkeaa ja puhelin soittaa seuraavaan ohjelmoituun numeroon.
  - Jos vastaanottaja painaa **0**-näppäintä 60 sekunnin kuluessa, puhelu vahvistetaan eikä uusia soittoyrityksiä tehdä (turvapuheluketju katkeaa).

## Aktivointi

Valitse, kuinka turvatoiminto aktivoidaan turvapainikkeen avulla.

1. Paina **Valikko** → **Asetukset** → **Turva** → **Aktivointi**:
  - **Päälle** ja pidä painiketta painettuna noin 3 sekunnin ajan tai paina sitä kahdesti 1 sekunnin aikana.
  - **Päälle (3)** ja paina painiketta 3 kertaa 1 sekunnin aikana.
  - **Pois** jos haluat poistaa turvapainikkeen käytöstä.
2. Vahvista painamalla **OK**.

## Numeroluettelo

Lisää luetteloon numerot, joihin sojitetaan, kun turvapainiketta painetaan.

## TÄRKEÄÄ

Ilmoita aina **Numeroluettelo**-vastaanottajille, että he ovat apuyhteystiedoissasi.

1. Paina **Valikko** → **Asetukset** → **Turva** → **Numeroluettelo**.
2. Lisää yhteystieto puhelinmuistiosta valitsemalla **Tyhjä** → **Lisää** → **Puhelinmuistio**.  
Vaihtoehtoisesti voit lisätä nimiä tai numeroita manuaalisesti painamalla **Manuaalinen**-näppäintä. Katso kohta *Yhteystiedon lisääminen*, s.16.

3. Vahvista painamalla **OK**.
4. Toista, kunnes olet lisännyt enintään viisi yhteystietoa.

**Vihje:** Voit muokata olemassa olevaa merkintää tai poistaa sen valitsemalla merkinnän ja painamalla näppäintä **Valinta** → **Muok.** tai **Poista**.

## Tekstiviestien aktivoiminen

Numeroluettelon yhteyshenkilöille voidaan lähettää tekstiviesti, kun turvapainiketta painetaan.

### Aktivointi

1. Paina näppäintä **Valikko** → **Asetukset** → **Turva** → **SMS** → **Aktivointi**:
  - **Päälle** lähettääksesi tekstiviestin ennen soittamista.
  - **Pois** soittaaksesi lähettämättä ensin tekstiviestiä.
2. Vahvista painamalla **OK**.

### Turvaviestin kirjoittaminen

1. Paina **Valikko** → **Asetukset** → **Turva** → **SMS** → **Viesti**.
2. Valitse **Muok.** ja kirjoita viesti, ks. kohta *Tekstin syöttäminen* ☰, s.5.
3. Vahvista painamalla **OK**.

**Huomaa!** Viesti on kirjoitettava, jos tekstiviestitoiminto aktivoidaan.

## Turva-asetukset

### Vahvista painamalla 0

Voit aktivoida toiminnon Vahvista painamalla 0. Tätä suositellaan erityisesti silloin, jos on olemassa vaara, että turvapuhelu menee vastaajaan tai vastaajapalveluun. Jos vastaanottaja ei paina **0**-näppäintä 60 sekunnin kuluessa, puhelu katkeaa ja uusi turvapuhelu soitetaan seuraavaan numeroon. Jos vastaanottaja painaa **0**-näppäintä 60 sekunnin kuluessa, puhelu vahvistetaan eikä uusia soittoyrityksiä tehdä (turvapuhe- luketju katkeaa).

1. Paina **Valikko** → **Asetukset** → **Turva** → **Vahvista painamalla 0**.
2. Aktivoi valitsemalla **Päälle** tai poista käytöstä valitsemalla **Pois**.
3. Vahvista painamalla **OK**.

## Äänimerkin tyyppi



Valitse turvatoiminnon merkkisignaalityyppi.

1. Paina **Valikko** → **Asetukset** → **Turva** → **Äänimerkin tyyppi**:
  - **Korkea**, jos haluat käyttää kovia merkkiääniä (oletus).
  - **Matala**, jos haluat käyttää yhtä matalaa merkkiääntä.
  - **Äänetön**, jos et halua käyttää merkkiääntä, kuten tavallinen puhelu.
2. Vahvasta painamalla **OK**.

## Viestit

### Tekstiviestin kirjoittaminen ja lähettäminen

**Huomaa!** Sinun on tallennettava viestikeskuksesi numero ennen kuin voit lähettää tekstiviestejä. Palvelukeskuksen puhelinnumero saadaan palveluntarjoajalta ja se on yleensä rekisteröity SIM-kortille. Jos näin ei ole, voit lisätä numeron itse. Katso kohta *Viestikeskus*, s.29.

1. Paina pikanäppäintä , tai valitse **Valikko** → **Viestit** → **Luo uusi** → **SMS**.
2. Kirjoita viestisi, katso *Tekstin syöttäminen* , s.5 ja paina sitten **Lähetä**.
3. Valitse vastaanottaja kohdasta **Puhelinmuistio**. Vaihtoehtoisesti voit valita vastaanottajan manuaalisesti valitsemalla **Syötä numero** ja painamalla **Valmis**.
4. Lisää vastaanottajia painamalla **Lisää**.



**Vihje:** Voit muokata vastaanottajia valitsemalla yhden vastaanottajan ja painamalla **Valinta** → **Muokkaa/Poista/Poista kaikki**.

5. Kun olet valmis, paina **Lähetä**-näppäintä.

**Huomaa!** Jos lisäät useamman vastaanottajan, sinua laskutetaan kustakin vastaanottajasta (enintään 10). Käytä kansainvälisissä puheluissa aina +-merkkiä maakoodin edessä. Saat kansainvälisen etuliitteen + painamalla kahdesti  -näppäintä.

## Multimediaviestin luominen ja lähettäminen

Multimediaviestin (MMS) voi sisältää teksti- ja medialiitteitä, kuten kuvia, äänitallenteita ja videoita. Sekä sinulla että vastaanottajalla on oltava käytössä multimediaviestejä tukeva palvelu. Multimediaviestiasetukset saat palveluntarjoajaltasi, ja ne voidaan lähettää sinulle automaattisesti tekstiviestinä. Ellei tämä onnistu, katso ohjeet MMS-profiiliin määrittämiseen kohdasta *MMS-aset.*, s.29.

1. Paina pikanäppäintä , tai valitse **Valikko** → **Viestit** → **Luo uusi** → **MMS**.
2. Kirjoita viesti, katso *Tekstin syöttäminen* , s.5.
3. Paina **Valinta** → **Lisää kuva**:
  - **Omat kuvat** valitaksesi tiedoston.
  - **Ota kuva** käyttääksesi kameraa kuvan ottamiseen.

**Huomaa!** Jos lisäät enemmän kuin yhden kuvan, puhelin pakkaa seuraavia kuvia jatkuvasti enemmän (pienentää kokoa). Tämän avulla voit lähettää useita kuvia yhdessä viestissä. Lähetä kussakin viestissä vain yksi kuva, jos haluat säilyttää parhaan kuvanlaadun.

Voit myös **Lisää ääni**, **Lisää video** ja **Esikatsela MMS** käyttämällä **Valinta** -valikkoa.

4. Paina **Valinta** → **Lisää aihe**, kirjoita otsikko ja paina **Valmis**.
5. Paina **Valinta** → **Lähetä** ja valitse vastaanottaja kohdasta **Puhelinmuistio**.  
Vaihtoehtoisesti voit lisätä vastaanottajan manuaalisesti valitsemalla **Syötä numero** ja painamalla **Valmis**.
6. Lisää vastaanottajia painamalla **Lisää**.
7. Lähetä painamalla **Lähetä**.

## Ääniviestin luominen ja lähettäminen

Ääniviesteissä käytetään samaa teknologiaa kuin multimediaviestieissä. Sekä sinulla että vastaanottajalla on oltava käytössä multimediaviestejä tukeva palvelu. Multimediaviestiasetukset saat palveluntarjoajaltasi, ja ne voidaan lähettää sinulle automaattisesti tekstiviestinä. Ellei tämä onnistu, katso ohjeet MMS-profiiliin määrittämiseen kohdasta *MMS-aset.*, s.29.



1. Paina pikanäppäintä (☐), tai valitse **Valikko** → **Viestit**.
2. Valitse **Luo uusi** → **Ääniviesti**.
3. Nauhoitus alkaa välittömästi. Paina **Stop**, kun olet valmis, ja tallenna painamalla **Kyllä**.
4. Valitse vastaanottaja kohdasta **Puhelinmuistio**. Vaihtoehtoisesti voit lisätä vastaanottajan manuaalisesti valitsemalla **Syötä numero** ja painamalla **Valmis**.
5. Lisää vastaanottajia painamalla **Lisää**
6. Lähetä painamalla **Lähetä**.

## Sähköpostiviestin luominen ja lähettäminen

### TÄRKEÄÄ

Tiedonsiirtopalvelujen käyttö voi tulla kalliiksi. Suosittelemme hintatietojen tarkistamista palveluntarjoajaltasi.

Voit lähettää ja lukea sähköpostiviestejä käyttämällä henkilökohtaista tai työpaikkasi sähköpostitiliä. Katso kohdasta *Sähköposti-asetukset*, s.31, kuinka sähköpostiasetukset määritetään.

1. Paina pikanäppäintä (☐), tai valitse **Valikko** → **Viestit** → **Luo uusi** → **Sähköposti**.
2. Kirjoita viesti, ks. kohta *Tekstin syöttäminen* (☐), s.5,
3. Valitse **Valinta**.
4. Valitse **Lähetä** ja valitse vastaanottaja kohdasta **Puhelinmuistio**. Vaihtoehtoisesti voit lisätä vastaanottajan manuaalisesti valitsemalla **Anna vast.ott.** ja painamalla **Valmis**.
5. Lisää vastaanottajia painamalla **Lisää**.
6. Valitse **Palaa**.
7. Valitse kohdasta **Valinta** → **Lisää aihe**.
8. Valitse kohdasta **Valinta** → **Lisää kuva**:
  - **Omat kuvat** valitaksesi tiedoston.
  - **Ota kuva** käyttääksesi kameraa kuvan ottamiseen.

Voit myös käyttää **Lisää ääni**- ja **Lisää video**-toimintoja **Valinta**-valikosta.
9. Lähetä painamalla **Lähetä**.

## Tilien välillä siirtyminen

Jos luot useamman kuin kaksi sähköpostitiliä, voit siirtyä niiden välillä.



1. Paina **Valikko** → **Viestit** → **Sähköposti** → **Vaihda tili** → **Tilit**.
2. Valitse tili käyttämällä /-näppäimiä.

## Sähköpostin lataaminen

- Paina **Valikko** → **Viestit** → **Sähköposti** → **Saapuneet**.

**Huomaa!** Kun olet määrittänyt tilisi, voit lukea aiemmin vastaanotettuja viestejä offline-tilassa tai muodostaa yhteyden sähköpostipalvelimeen ja ladata uudet viestit. Kun viestit on haettu palvelimelta, voit tarkastella niitä offline-tilassa.

## Saapuneet, Lähtevät ja Lähetetyt

1. Paina pikavalintanäppäintä .  
Vaihtoehtoisesti voit painaa **Valikko** → **Viestit**.
2. Valitse **Saapuneet**, **Lähtevät** tai **Lähetetyt**.
3. Valitse viesti ja paina **Lue**. Voit vierittää ylös ja alas /-näppäimillä.
4. Paina **Valinta**:
  - **Katso** nähdäksesi viestin (vain multimediamiestit).
  - **Soita** soittaaksesi yhteyshenkilölle.
  - **Lähetä uudelleen** lähettääksesi viestin uudelleen samalle vastaanottajalle.
  - **Vastaa** kirjoittaaksesi vastauksesi. Paina sitten **Lähetä**. Viesti lähetetään välittömästi.
  - **Poista** poistaaksesi. Poista painamalla **Kyllä** tai palaa painamalla **Ei**.
  - **Lataa/Peruuta**. Jos viestiä ei ole vielä ladattu, paina **Lataa**.
  - **Muok**. muokataksesi viestiä. Paina sitten **Lähetä**.
  - **Välitä** lähettääksesi viestin edelleen. Muokkaa viestiä tarpeen mukaan ja paina sitten **Lähetä**.
  - **Käytä osoite** näyttääksesi viestin sisältämät sähköpostiosoitteet.
    - **Valinta** → **Tallenna** → **Luo uusi tai Päivitä**.



- **Valinta** ➔ **Lähetä sähköposti** kirjoittaaksesi uuden sähköpostiviestin.
  - **Käytä numeroa** näyttääksesi kaikki viestin sisältämät puhelinnumerot ja lähettäjän puhelinnumeron.
    - **Soita** soittaaksesi valittuun numeroon.
    - **Tallenna** tallentaaksesi numeron puhelinmuistioon.
    - **Lähetä SMS** kirjoittaaksesi uuden tekstiviestin.
    - **Lähetä MMS** luodaksesi uuden multimediasivestien.
  - **Tallenna kohde** tallentaaksesi tekstin ja mediakohteet, kuten kuvat, äänitallenteet ja videot (vain multimediasivestit).
  - **Tiedot** tarkastellaksesi viestin tietoja (vain multimediasivestit).
5. Vahvista painamalla **OK**.

## Viestiasetukset

### Ennakoiva teks.

1. Paina **Valikko** ➔ **Asetukset** ➔ **Viestit** ➔ **Ennakoiva teks..**
2. Ota käyttöön valitsemalla **Päälle** (oletus) tai poista käytöstä valitsemalla **Pois**.
3. Vahvista painamalla **OK**.

### Kirjoituskieli

1. Paina **Valikko** ➔ **Asetukset** ➔ **Viestit** ➔ **Kirjoituskieli**.
2. Valitse kieli / -näppäimillä.
3. Vahvista painamalla **OK**.

### Kirjoitusnopeus

Voit valita nopeuden, jolla näppäimistön merkit toistetaan tekstiviestiä kirjoitettaessa (ennen osoittimen siirtymistä seuraavaan merkkiin).

1. Paina **Valikko** ➔ **Asetukset** ➔ **Viestit**.
2. Valitse **Kirjoitusnopeus** ➔ **Hidas, Normaali tai Nopea**.
3. Vahvista painamalla **OK**.

### SMS-aset.

- Paina **Valikko** ➔ **Asetukset** ➔ **Viestit** ➔ **SMS-aset..**

---

## Muistin tila

1. Kun olet kohdassa **SMS-aset.**, valitse **Muistin tila**, jolloin näet, kuinka monta prosenttia SIM-kortin tai puhelimen muistista on käytössä. Puhelinmuistioon voidaan tallentaa jopa 450 viestiä.
2. Palaa valitsemalla **Palaa**.

## Muisti

1. Kun olet kohdassa **SMS-aset.**, valitse **Muisti**:
  - **SIM** (oletus) tallentaaksesi viestit SIM-kortille.
  - **Puhelin** tallentaaksesi viestit puhelimen muistiin.
2. Vahvista painamalla **OK**.

## Viestikeskus

1. Kun olet kohdassa **SMS-aset.**, valitse **Viestikeskus** → **Muok.**
2. Lisää palvelukeskuksen puhelinnumero. Poista painamalla **Poista**.
3. Vahvista painamalla **OK**.

## Solun tiedot

Voit tilata palveluntarjoajaltasi erilaisia viestejä koskien esimerkiksi sää-  
tätä tai liikenneolosuhteita tietyllä alueella. Ota yhteys palveluntarjoajaan,  
jolta saat tietoa kanavista, jos niitä on tarjolla, ja kanava-asetuksista. So-  
luviestejä ei voi vastaanottaa verkkovierailujen aikana.

1. Kun olet kohdassa **SMS-aset.**, valitse **Solun tiedot**:
  - **Aktivointi** kytkeäksesi tiedot **Päälle** tai **Pois**.
  - **Lue** lukeaksesi viestin.
  - **Kielet** valitaksesi kielen **Päälle** tai **Pois**.
  - **Asetukset** valitaksesi, miltä kanavilta vastaanottaa tai tilata viestejä. Käytä toimintoja **Tilaa**, **Peruuta**, **Lisää**, **Muok.** ja **Poista** kanaviesi määrittämiseen.
2. Vahvista painamalla **OK**.

## MMS-aset.

- Paina **Valikko** → **Asetukset** → **Viestit** → **MMS-aset.**

## Muistin tila

1. Kun olet kohdassa **MMS-aset.**, valitse **Muistin tila**, jolloin näet, kuinka monta prosenttia muistikortin (jos se on paikallaan) tai

---

puhelimien muistista on käytössä. Puhelinmuistioon voidaan tallentaa jopa 8 megatavua.

2. Palaa valitsemalla **Palaa**.

## Muisti

Multimediaviestit tallennetaan oletusarvon mukaan puhelimen muistiin. Kun puhelimen muisti täyttyy, on joko poistettava multimediaviesti (katso *Saapuneet, Lähtevät ja Lähetetyt*, s.27) tai multimediaviestit on tallennettava muistikortille. Kun muisti on täynnä, näet viestin yrittäessäsi lähettää tai vastaanottaa multimediaviestiä.

**Huomaa!** Aseta puhelimeen siihen yhteensopiva muistikortti ennen kortille tallentamista (katso *Aseta SIM-kortti, muistikortti ja akku paikoilleen.*, s.1). Tallennusvalikko aukeaa vain, jos olet asettanut kortin.

1. Valitse **Muisti** kohdassa **MMS-aset.**:
  - **Puhelin** tallentaaksesi puhelimen muistiin.
  - **Muistikortti** tallentaaksesi multimediaviestit muistikortille.
2. Vahvista painamalla **OK**.

## MMS prof.

Näitä asetuksia tarvitaan multimediaviestitoiminnon käyttämiseen. Multimedia-asetukset saat palveluntarjoajaltasi, ja ne voidaan lähettää sinulle automaattisesti.

1. Kun olet kohdassa **MMS-aset.**, valitse **MMS prof.:**
2. Valitse palveluntarjoajasi ja paina **Valinta** → **Aktivoi**.

## Uuden MMS-profiilin lisääminen

Seuraa alla olevia ohjeita, jos palveluntarjoajasi ei ole luettelossa. Pyydä palveluntarjoajalta oikeat asetukset.

1. Kun olet kohdassa **MMS prof.**, valitse **Lisää**:
  - **Tilin nimi** lisätäksesi tilin nimen.
  - **APN** lisätäksesi APN:n (Yhteysosoite, Access Point Name).
  - **Käyttäjätunnus** lisätäksesi käyttäjänimen.
  - **Salasana** lisätäksesi salasanan.
  - **Kotisivu** lisätäksesi kotisivun.

- **Yhteystyyppi** käyttääksesi sivupainikkeita +/-, joilla voit valita yhteyden syöttämällä **HTTP** tai **WAP**.
  - **Väl.palv. osoite** lisätäksesi välityspalvelinosoitteen.
  - **Väl.palv. portti** lisätäksesi välityspalvelinportin.
  - **Käyttäjätunnus** lisätäksesi välityspalvelimen käyttäjänimen.
  - **Salasana** lisätäksesi välityspalvelimen salasanan.
2. Vahvista painamalla **OK**.
  3. Tallenna painamalla **Kyllä** tai poistu tallentamatta painamalla **Ei**.
  4. Valitse uusi profiilisi ja paina **Valinta** → **Aktivoi**.
  5. Vahvista painamalla **OK**.

Voit muokata olemassa olevaa merkintää tai poistaa sen valitsemalla merkinnän ja painamalla näppäintä **Valinta** → **Muok.** tai **Poista**.

**Huomaa!** Jotkin palveluntarjoajat vaativat lähettämään multimediasivun, ennen kuin voit vastaanottaa sellaisen. Aktivoi palvelu lähettämällä pelkkää tekstiä sisältävä multimediasivun. Jotkin palveluntarjoajat edellyttävät, että otat niihin yhteyden ennen multimediasivun toiminnon aktivoimista tilillesi. Ota yhteys palveluntarjoajasi asiakaspalveluun. Poistu tallentamatta valitsemalla .

## Sähköposti-asetukset

### TÄRKEÄÄ

Tiedonsiirtopalvelujen käyttö voi tulla kalliiksi. Suosittelemme, että tarkistat tiedonsiirtopalvelujen hinnat palveluntarjoajaltasi ennen alla mainittujen aikavälien valitsemista.

Voit lukea ja kirjoittaa sähköposteja käyttämällä henkilökohtaista tai työpaikkasi sähköpostitiliä. Jotta voit hyödyntää Doro 6521 -laitteesi sähköpostiominaisuutta, sinulla on oltava valmiiksi määritetty sähköpostitili, kuten Google Mail, Yahoo tai Hotmail.

**Huomaa!** Voit lisätä enintään 10 eri sähköpostitiliä.

- Paina **Valikko** → **Asetukset** → **Viestit** → **Sähköposti**:

Kun määrität tiliä ensimmäistä kertaa, sinulta kysytään **Luo tili?**. Valitse **Kyllä**.

---

## Yleisten sähköpostitilien määrittäminen

Yleiset sähköpostitilit, kuten Google Mail, Yahoo tai Hotmail:

1. Valitse kohdasta **Sähköposti** → **Valitse**:
  - **Gmail**
  - **Hotmail**
  - **Yahoo**
2. Anna **Sähköpostiosoite** ja **Salasana**.
3. Vahvista painamalla **OK**.

## Muiden tilien määrittäminen

Seuraa alla olevia ohjeita, jos palveluntarjoajasi ei ole luettelossa. Pyydä palveluntarjoajalta oikeat asetukset.

1. Valitse kohdasta **Sähköposti** → **Valitse**:
2. Valitse **Muut sähköpostitilit**.
  - Syötä **Sähköpostiosoite**.
  - Valitse **POP3** tai **IMAP4**.
  - Syötä **Saapuvan postin palvelin**.
  - Syötä **Lähtevän postin palvelin**.
  - Syötä **Käyttäjätunnus**.
  - Syötä **Salasana**.
  - Syötä **Tilin nimi**.
3. Valitse **Tarkistusväli**.
  - **Pois** on oletusasetus.
  - **5 minuuttia**
  - **30 minuuttia**
  - **1 tunti**
  - **2 tuntia**
4. Vahvista painamalla **OK**.

Voit muokata olemassa olevaa merkintää tai poistaa sen valitsemalla merkinnän ja painamalla **Valinta** → **Muok./Poista**. Määritä uudet tilit valitsemalla **Luo s-postitili**.

## Värinä ☹

Tekstiviestistä kertova värinäilytys koostuu puhelimen useasta lyhyestä värinästä.

---

1. Paina **Valikko** → **Asetukset** → **Viestit** → **Värinä**.
2. Valitse **Viestit**:
  - **Lyhyt** (4 sekuntia)
  - **Pitkä** (12 sekuntia)
3. Vahvista painamalla **OK**.

**Huomaa!** Jos **Hälytystapa** on **Vain soitto**, puhelin ei värise.

## Muistuttaja

Tekstiviestimuistutus hälyttää, jos et ole lukenut viestiä tai kuunnellut vastaajaviestiä 10 minuutin kuluessa sen saapumisesta. Kun saat muistutuksen, voit keskeyttää ja mykistää sen painamalla -näppäintä.

1. Paina **Valikko** → **Asetukset** → **Viestit** → **Muistuttaja**.
2. Aktivoi valitsemalla **Päälle** tai poista käytöstä valitsemalla **Pois**.
3. Vahvista painamalla **OK**.

## Toimitusraportti

Voit valita, haluatko asettaa puhelimeesi kuittauksen, joka kertoo tekstiviestin tavoittaneen vastaanottajan.

**Huomaa!** Kysy palveluntarjoajaltasi tilauksen tarkat kustannukset ennen sen aktivointia.

1. Paina **Valikko** → **Asetukset** → **Viestit** → **Toimitusraportti**:
2. Aktivoi valitsemalla **Päälle** tai poista käytöstä valitsemalla **Pois**.
3. Vahvista painamalla **OK**.

## Kamera

Voit ottaa valokuvia, tallentaa videoita ja katsella valokuvia ja videoita Kameravalikon  avulla.

## Kamera

### Kamera (valokuvien ottaminen)



Jotta saisit teräviä kuvia, pyyhi linssi puhtaaksi kuivalla liinalla.

1. Paina pikanäppäintä .  
Vaihtoehtoisesti voit painaa **Valikko** → **Kamera** → **Kamera**.



2. Ota kuva painamalla .
3. Paina **Valinta**:
  - **Lähetä** → **Lähetä MMS:llä**, ks. kohta *Multimediaviestin luominen ja lähettäminen*, s.25.
  - **Lähetä** → **Lähetä BT:llä**, ks. kohta *Bluetooth®*, s.36.
  - **Lähetä** → **Lähetä sähköpostilla**, ks. kohta *Sähköpostiviestin luominen ja lähettäminen*, s.26.
  - **Poista** poistaaksesi. Vahvasta painamalla **Kyllä** tai palaa edelliseen kohtaan painamalla **Ei**.
  - **Käytä** → **Taustakuva** tallentaaksesi näytön taustakuvaksi.
  - **Käytä** → **Puhelinmuistio kuva** tallentaaksesi puhelinmuistioon.
4. Ota uusi kuva painamalla **Palaa**.  
Jos et valitse mitään, kuva tallennetaan.

### Kameran säädöt

- Zoomaa pienemmäksi tai suuremmaksi näppäimillä /.
- Voit säätää EV-/valonherkkyyasetuksia sivunäppäimillä **+/-**.

**Huomaa!** Zoomaus voi heikentää kuvan laatua.

Katso lisää kameran asetuksia kohdasta *Kamera-asetukset*, s.36.



### Videokamera

Jotta saisit teräviä videoita, pyyhi linssi puhtaaksi kuivalla liinalla.

1. Paina **Valikko** → **Kamera** → **Videokamera**.
2. Aloita tallentaminen painamalla .
3. Lopeta tallentaminen painamalla . Tallenna valitsemalla **Kyllä**.
4. Paina **Valinta**:
  - **Toista**
  - **Lähetä** → **Lähetä MMS:llä**, ks. kohta *Multimediaviestin luominen ja lähettäminen*, s.25.
  - **Lähetä** → **Lähetä sähköpostilla**, ks. kohta *Sähköpostiviestin luominen ja lähettäminen*, s.26.
  - **Lähetä** → **Lähetä BT:llä**, ks. kohta *Bluetooth®*, s.36.
  - **Poista** poistaaksesi. Vahvasta painamalla **Kyllä** tai palaa edelliseen kohtaan painamalla **Ei**.

5. Palaa valitsemalla **Palaa**.

### Videokameran säädöt

- Zoomaa pienemmäksi tai suuremmaksi näppäimillä /.
- Voit säätää EV-/valonherkkyyasetuksia sivunäppäimillä **+/-**.
- Kytke valaisin päälle tai pois valitsemalla **Valo**.

**Huomaa!** Zoomaus voi heikentää videon laatua.

Katso lisää videokameran asetuksia kohdasta *Kamera-asetukset*, s.36.



### Kuvagalleria ja Videogalleria

Katso tallennettuja kuvia  tai videoita .

1. Paina **Valikko** → **Kamera** → **Kuvagalleria** tai **Videogalleria**.

2. Valitse kuva tai video näppäimillä / tai .

3. Paina **Valinta**:

- **Katso** katsoaksesi yksitellen. Palaa painamalla **Palaa**.  
Toista ja pysäytä video painamalla / (vain video).
- **Lähetä** → **Lähetä MMS:llä** lähettääksesi multimediatekstiviestinä. Katso kohta *Multimediatekstiviestin luominen ja lähettäminen*, s.25.
- **Lähetä** → **Lähetä BT:llä** lähettääksesi kuvan Bluetooth-laitteeseen, katso *Bluetooth®*, s.36.
- **Lähetä** → **Lähetä sähköpostilla**, ks. kohta *Sähköpostiviestin luominen ja lähettäminen*, s.26.
- **Poista** poistaaksesi. Vahvasta painamalla **Kyllä** tai palaa edelliseen kohtaan painamalla **Ei**.
- **Käytä** (vain kuva) → **Taustakuva** tallentaaksesi näytön taustakuvaksi.
- **Käytä** (vain kuva) → **Puhelinmuistio kuva** tallentaaksesi puhelinmuistioon.
- **Tiedot** näyttääksesi tarkat tiedot tiedostosta, esim. päiväys, koko, tekijänoikeussuojaus.
- **Uudelleennimeä** nimetäksesi kuvan uudelleen.
- **Selaustyyli** (vain kuva) muuttaaksesi näkymää. Valitse **Iso**, **Lista** tai **Keski**.

4. Vahvasta painamalla **OK**.

## Kamera-asetukset

### 1. Paina **Valikko** → **Asetukset** → **Kamera**:

- **Valotustiedot:** Valotusta / valonherkkyyttä voidaan säätää äänenvoimakkuuden säätönäppäimillä kameratilassa.
- **Selaustyyli** muuttaaksesi näkymää. Valitse **Iso**, **Lista** tai **Keski**.
- **Järjestä** lajitellaksesi kuvia ja videoita perusteella **Nimi** tai **Aika**.
- **Muisti** tallentaaksesi kuvat ja videot kohteeseen **Puhelin** tai **Muistikortti**.

**Huomaa!** Valinta on käytettävissä ainoastaan silloin, kun laitteeseen on liitetty yhteensopiva ulkoinen muisti.

- **Poista kaikki** poistaaksesi kaikki tallennetut kuvat ja videot.
- **Kuvan koko** määrittääksesi asetukseksi **Pieni** (heikoin laatu), **1 MP** tai **2 MP** (paras laatu).
- **Videokamera** → **Laatu** määrittääksesi asetukseksi **Korkea** tai **Matala**.
- **Videokamera** → **Ennätysajassa** määrittääksesi asetukseksi **Ei rajaa** tai **1 min.**.
- **Suljinääni** → **Pois**, **Matala** tai **Korkea**.

### 2. Vahvista painamalla **OK**.

**Huomaa!** Jos käytetään parempaa laatua, muistiin mahtuu vähemmän kuvia tai videoita.

Jos liität Doro 6521-puhelimeesi siihen sopivan ulkoisen muistin (mikro-SD-kortin), voit vaihtaa tallennussijainnin oletusasetusta, ks. kohta *Muisti*, s.30. Näin voit tallentaa laitteellesi enemmän tiedostoja, kuten kuvia ja videoita.

## Yhteydet

### Bluetooth®

#### TÄRKEÄÄ

Jos et käytä Bluetooth-yhteyttä, valitse **Toiminto päällä/pois** → **Pois** tai valitse **Näkyvyys** → **Pois**. Älä yhdistä tuntemattomaan laitteeseen.

---

## Bluetoothin aktivoiminen

1. Paina **Valikko** → **Asetukset** → **Bluetooth** → **Toiminto päällä/pois**.
2. Aktivoi valitsemalla **Päälle** tai poista käytöstä valitsemalla **Pois**.
3. Vahvista painamalla **OK**.

## Bluetooth-asetukset

### Näkyvyys

1. Paina **Valikko** → **Asetukset** → **Bluetooth** → **Näkyvyys**.
2. Aseta laitteesi näkymään muille laitteille valitsemalla **Päälle** tai piilota se valitsemalla **Pois**.
3. Vahvista painamalla **OK**.

**Huomaa!** Jos et halua toisten laitteiden löytävän laitettasi, valitse **Pois**. Vaikka valitsisit **Pois**, pareiksi yhdistetyt laitteet voivat havaita laitteesi.

### Laitteen nimi

1. Paina **Valikko** → **Asetukset** → **Bluetooth** → **Laitteen nimi**.
2. Syötä nimi, jolla Doro6521 -puhelimesi näkyy muille Bluetooth-laitteille.
3. Vahvista painamalla **Valmis**.

### Etsi laitteita

Etsi käytettävissä olevia Bluetooth-äänilaitteita.

1. Paina **Valikko** → **Asetukset** → **Bluetooth** → **Etsi laitteita**.
2. Valitse laite luettelosta ja yhdistä painamalla **Yhdistä**-näppäintä. Jos Bluetooth ei ole käytössä, aktivoi se painamalla **Kyllä**-näppäintä.
3. Kun yhdistät toiseen Bluetooth-laitteeseen, tarvitset yhteisen salasanan. Syötä salasana ja paina **OK**.

### Omat laitteet

Lisää uusia laitteita tai tarkastele tallennettuja.

1. Paina **Valikko** → **Asetukset** → **Bluetooth** → **Omat laitteet**.
2. Valitse laite luettelosta ja paina **Valinta**:
  - **Yhdistä/Katkaise yht.** yhdistääksesi valittuun laitteeseen tai katkaistaksesi yhteyden. Tämä saattaa edellyttää profiilia, tavallisesti kuulokemikrofoni.
  - **Muuta nimeä** muuttaaksesi laitteen nimeä.
  - **Poista** poistaaksesi laitteen luettelosta.

- **Poista kaikki** poistaaksesi kaikki laitteet luettelosta.
- **Suojaus** valitaksesi vaihtoehdon.

## Äänipolku

1. Paina **Valikko** → **Asetukset** → **Bluetooth** → **Äänipolku**:
  - **Puhelin** vastataksesi saapuviin puheluihin puhelimella.
  - **Bluetooth** siirtääksesi saapuvat puhelut Bluetooth-laitteeseen.
2. Vahvista painamalla **OK**.



## Suojaus

1. Paina **Valikko** → **Asetukset** → **Bluetooth** → **Suojaus**:
  - **Normaali** (Kaikki laitteet, joihin on muodostettu pariyhteys, saavat automaattisesti täyden käyttöoikeuden.)
  - **Korkea** (Täyden käyttöoikeuden antamiseksi laitteille, joihin on muodostettu pariyhteys, saatetaan tarvita vahvistus.)
  - **Tietoja**
2. Vahvista painamalla **OK**.

## Internet-profiili

Internet-asetuksia käyttävät palvelut, jotka viestivät Internetin välityksellä. Suurimpien palveluntarjoajien Internet-asetukset on määritetty valmiiksi. Toinen tapa on pyytää palveluntarjoajaa lähettämään asetukset suoraan puhelimeesi.

Noudata alla olevia ohjeita, jos palveluntarjoajasi ei ole luettelossa. Pyydä palveluntarjoajalta oikeat asetukset.

1. Paina **Valikko** → **Asetukset** → **Liitettävyyys** → **Internet-profiili**.
2. Valitse profiili /-painikkeella.
3. Syötä palveluntarjoajasi asetukset painamalla **Valinta** → **Muok.**-näppäintä:
  - **Tilin nimi** syöttääksesi tilin nimen.
  - **APN** syöttääksesi APN-osoitteen.
  - **Käyttäjätunnus** syöttääksesi käyttäjänimen.
  - **Salasana** syöttääksesi salasanan.
  - **Kotisivu** siirtyäksesi aloitussivulle.
  - **Yhteystyyppi** valitse **HTTP/WAP**.
  - **Väl.palv. osoite** syöttääksesi välityspalvelinosoitteen.

- **Väl.palv. portti** syöttääksesi välityspalvelinportin.
  - **Käyttäjätunnus** syöttääksesi käyttäjänimen.
  - **Salasana** syöttääksesi salasanan.
4. Paina **OK** ja tallenna painamalla **Kyllä** tai palaa painamalla **Ei**.
  5. Valitse uusi profiilisi ja paina **Valinta** → **Aktivoi**.

Voit myös aktivoida profiiliin tai muokata sitä valitsemalla sen ja painamalla **Valinta** → **Aktivoi/Muok./Poista**.

## Mobiilidata, datalaskuri ja verkkovierailut

### TÄRKEÄÄ

Tiedonsiirtopalvelujen käyttö voi tulla kalliiksi. Suosittelemme hintatietojen tarkistamista palveluntarjoajaltasi.

### Toiminto päällä tai pois

Rajoittaa muun muassa seuraavien toimintojen käyttöä: verkkoselain, Facebook, Connect & Care, sää, My Doro Manager®, MMS ja sähköposti. Vältä tiedonsiirtokulut valitsemalla **Pois**.

1. Paina **Valikko** → **Asetukset** → **Liitettävyyys** → **Mobiilidata** → **Toiminto päällä/pois**.
2. Aktivoi valitsemalla **Päälle** tai poista käytöstä valitsemalla **Pois**.
3. Vahvista painamalla **OK**.

### Datalaskuri

Datalaskuri kerää tietoja verkkoselaimesta, sääsovelluksesta, My Doro Manager®:stä, multimediateksteistä ja sähköpostista.

1. Paina **Valikko** → **Asetukset** → **Liitettävyyys** → **Mobiilidata** → **Datalaskuri**.
  - **Lähetetyt**.
  - **Vastatut**.
  - **Alusta kaikki**.

### Roaming-tila

Puhelimesi valitsee automaattisesti (palveluntarjoajan) kotiverkon, jos se on kantaman sisällä. Jos ei, voit käyttää toista verkkoa, jos verkko-operaattorillasi on sopimus, joka mahdollistaa näin toimimisen. Tätä kutsutaan verkkovierailuksi (roaming). Lisätietoja saat palveluntarjoajaltasi.

1. Paina **Valikko** → **Asetukset** → **Liitettävyy**s → **Mobiilidata** → **Roaming-tila**.
2. Aktivoi valitsemalla **Päälle** tai poista käytöstä valitsemalla **Pois**.
3. Vahvista painamalla **OK**.

### TÄRKEÄÄ

Tiedonsiirtopalvelujen käyttö verkkovierailun aikana voi tulla kalliiksi. Tiedustele verkkovierailujen hintoja palveluntarjoajaltasi ennen verkkovierailun käyttöä.

## Verkkoasetukset

1. Paina **Valikko** → **Asetukset** → **Yleiset** → **Verkkoasetukset**:

### Valitse verkko

- **Etsi uusi** suorittaaksesi uuden haun, jos yhteys katkeaa.
- **Valitse verkko** saadaksesi näyttöön (hetken kuluttua) luettelon käytettävissä olevista verkko-operaattoreista. Valitse haluamasi operaattori.
- **Verkkotila** valitaksesi toisen verkon. Valitse verkko automaattisesti valitsemalla **Automaattinen** tai valitse verkko manuaalisesti valitsemalla **Manuaal.**

### Palvelun valinta

- **GSM** pelkkä palvelu.
- **3G** pelkkä palvelu.
- **Automaattinen**: vaihda **GSM**- ja **3G**-verkkojen välillä parhaan palvelun saamiseksi.

### TÄRKEÄÄ

Jos määrität puhelimesi käyttämään ainoastaan GSM- tai 3G-verkkoa, ja kyseinen verkko ei ole käytettävissä et pysty soittamaan edes hätäpuheluja tai käyttämään muita verkkoyhteyttä vaativia toimintoja.

### Verkon tiedot

- Katso tämänhetkiset verkkoasetuksesi.

## Palvelut

Tässä valikossa saattaa olla verkko-operaattorisi ennalta ohjelmoituja sekä tarjoamia palveluita riippuen verkosta ja palvelusta.

- Paina **Valikko** → **Asetukset** → **Yleiset** → **Palvelut**.

## Puhelimen kytkeminen tietokoneeseen

Kytke puhelin tietokoneeseen ja aloita kuvien, musiikin ja muiden tiedostojen siirtäminen. Tarvitset vain USB-johdon puhelimen ja tietokoneen väliin. Tietokoneesi tiedostoselaimella voit vetää ja pudottaa sisältöä puhelimen ja tietokoneen välillä.

**Huomaa!** Kaikkien tekijänoikeussuojattujen materiaalien siirtäminen ei välttämättä onnistu.

### Sisällön siirtäminen puhelimen ja tietokoneen välillä

1. Kytke puhelimesi tietokoneeseen USB-johdolla.
2. Odota kunnes puhelin tai muistikortti ilmestyy ulkoisena levyasemana tiedostoselaimen.
3. Vedä ja pudota valittuja tiedostoja puhelimen ja tietokoneen välillä.

**Huomaa!** Voit siirtää tiedostoja USB-johdon avulla useimpien USB-massamuistirajapintaa tukevien laitteiden ja käyttöjärjestelmien välillä.

### USB-johdon irrottaminen turvallisesti

1. Varmista, että turvallisesti irrotettava laitteisto on käytössä.
2. Irrota USB-johto.

**Huomaa!** Tietokoneohjeet voivat erota riippuen käyttöjärjestelmästä. Lisätietoja tietokoneen käyttöjärjestelmän ohjeista.

## Ääni ja näyttö

**Huomaa!** **Äänetön** on asetettava **Pois**-tilaan, jotta Ääniasetukset-, Soittovoimak.-, Hälytystapa- ja Varoitusääni-toimintoja voidaan käyttää.

### Audio-asetus

Jos käytät kuulolaitetta tai kuulet puhelinta huonosti äänekkäissä ympäristöissä, voit säätää puhelimen ääniasetuksia.

1. Paina **Valikko** → **Asetukset** → **Ääni** → **Audio-asetus**:





- **Normaali:** normaalikuuloisille normaaleissa olosuhteissa.
- **Keski:** lievät kuulovammat tai käyttö äänekkäässä ympäristössä.
- **Korkea:** keskivaikeat kuulovammat tai käyttö erittäin äänekkäässä ympäristössä.
- **HAC-tila:** käytettäessä kuulolaitteen kanssa.

2. Vahvasta painamalla **OK**.

**Huomaa!** Kokeile eri asetuksia, jotta löydät parhaiten itsellesi sopivan.



## Ääniasetukset (soittoääni)

Valitse soittoääni, jossa on sinulle parhaat äänikäyrän säädöt ja taajuudet.

1. Paina **Valikko** → **Asetukset** → **Ääni** → **Ääniasetukset** → **Saapuva puhelu** → **Saapuva puhelu**-näppäintä:
  - **Järjestelmä** jos haluat valita esiasennettuja tiedostoja.
  - **Käyttäjän määr.** jos haluat valita lataamistasi tiedostoista.
2. Valitse jokin käytettävissä olevista soittoäänistä / -näppäimillä, puhelin toistaa soittoäänien.
3. Vahvasta painamalla **OK** tai hylkää muutokset painamalla **Palaa**.

**Vihje:** Aseta **Hälytys**, **Viestiääni**, **Näppäinääni**, **Sähköpostin sävy**, **Kansi kiinni**, **Kansi auki**, **Virta päälle** ja **Virta pois** samaan tapaan.

## Soittoäänien voimakkuus

1. Paina **Valikko** → **Asetukset** → **Ääni** → **Soittovoimak..**
2. Muuta soittoäänien voimakkuutta / -näppäimillä.
3. Vahvasta painamalla **OK**.

## Äänetön

1. Paina **Valikko** → **Asetukset** → **Ääni** → **Äänetön**.
2. Aktivoi valitsemalla **Päälle** tai poista käytöstä valitsemalla **Pois**.
3. Vahvasta painamalla **OK**.

**Vihje:** Ota äänetön tila käyttöön tai poista se käytöstä painamalla valmiustilassa pitkään pikavalintapainiketta **#**.

## Hälytystapa

Valitse saapuville puheluille soittoääni ja/tai värinä.

1. Paina **Valikko** → **Asetukset** → **Ääni** → **Hälytystapa**:
  - **Vain soitto** vain soittoääni.
  - **Vain värinä** vain värinähälytys.
  - **Vär & soitto** värinähälytys ja soittoääni.
  - **Vär->soitto** alkaa pelkällä värinällä ja soittoääni kuuluu hetken kuluttua.
  - **Ääneton** ei ääntä eikä värinää, näytön valo palaa.
2. Vahvista painamalla **OK**.

## Varoitusääni

Voit valita varoitus- ja virheääniä ilmoittamaan akun vähäisestä varauksesta, puhelimen ja SIM-kortin virheistä jne.

1. Paina **Valikko** → **Asetukset** → **Ääni**.
2. Valitse **Varoitusääni** → **Varoitus** tai **Virhe**.
3. Aktivoi valitsemalla **Päälle** tai poista käytöstä valitsemalla **Pois**.
4. Tallenna painamalla **Valmis**.

## Päävalikko

Valittavana on erilaisia päävalikon tyyliä.

1. Paina **Valikko** → **Asetukset** → **Näyttö** → **Päävalikko**:
2. Valitse **Ruudukko** tai **Lista**.
3. Vahvista painamalla **OK**.

## Taustakuva

1. Paina **Valikko** → **Asetukset** → **Näyttö** → **Taustakuva**.
2. -näppäimillä näet käytettävissä olevat taustakuvat.
3. Vahvista painamalla **OK**.

## Tekstin koko

Voit säätää viestien ja valikon tekstikokoa.

1. Paina **Valikko** → **Asetukset** → **Näyttö**.
2. Valitse **Tekstin koko** → **Normaali** tai **Iso**.

3. Vahvista painamalla **OK**.



## Valmiusnäyttö

Näytössä voi näkyä valmiustilassa vain kello tai kello ja palveluntarjoaja tai kaikki tiedot mukaan lukien päivämäärä.

1. Paina **Valikko** → **Asetukset** → **Näyttö**.
2. Valitse **Valmiusnäyttö** → **Vain kello**, **Kello ja operaattori** tai **Kaikki tiedot**.
3. Vahvista painamalla **OK**.

## Teemat

Voit valita erilaisia valikon teemoja, joilla voit muokata puhelimen tekstiä ja taustaa.

1. Paina **Valikko** → **Asetukset** → **Näyttö** → **Teemat**.
2. Valitse teema /-näppäimillä.
3. Vahvista painamalla **OK**.

## Taustavalo

Aseta viive, jonka jälkeen näytön taustavalo sammuu.

1. Paina **Valikko** → **Asetukset** → **Näyttö**.
2. Valitse **Taustavalo** → **15 s.**, **30 s.** tai **1 min..**
3. Vahvista painamalla **OK**.

## Kirkkaus

Voit säätää näytön kirkkautta.



1. Paina **Valikko** → **Asetukset** → **Näyttö**.
2. Valitse **Kirkkaus** → **Taso 1**, **Taso 2** tai **Taso 3**.
3. Vahvista painamalla **OK**.

## My Doro Manager<sup>®</sup>

Luo Doro Experience<sup>®</sup> -tili, jotta saat puhelimestasi kaiken irti. Käytä puhelinta millä tahansa verkkoselaimella, [www.doro.com](http://www.doro.com) Voit helposti katsella ja jakaa valokuvia ja videoita.

**Huomaa!** Useimpien My Doro Manager®-ominaisuuksien käyttäminen edellyttää internet-yhteyttä. Puhelimen käyttötavoistasi riippuen puhelin voi käyttää runsaasti Internet-kaistanleveyttä todella nopeasti, mikä voi olla kallista. Ennen kuin käytät puhelintasi, suosittelemme ehdottomasti tiedonsiirron hintojen selvittämistä palveluntarjoajaltasi.

## Luo tili

1. Paina **Valikko** → **Asetukset** → **My Doro Manager** → **Luo tili**.
2. Käyttäjänimesi liitetään automaattisesti puhelinnumeroosi / omistajan numeroon.  
Omistajan numeron toimittaa palveluntarjoaja, ja se on yleensä rekisteröity SIM-kortille. Jos näin ei ole, voit lisätä numeron itse.
3. Syötä salasana ja paina /-näppäintä.
4. Syötä salasana uudelleen alla olevaan kenttään ja paina **OK**.

**Huomaa!** Käyttäjänimi voi sisältää kirjaimia (a-z) ja numeroita (0-9), mutta ei plus-merkkiä (+).

Säilytä omistajan numero turvallisessa paikassa, sillä sitä tarvitaan, jos puhelimen tehdasasetukset joudutaan palauttamaan.

## Kirjaudu sisään/Kirjaudu ulos

1. Paina **Valikko** → **Asetukset** → **My Doro Manager** → **Kirjaudu sisään**.
2. Syötä puhelinnumeroosi käyttäjänimeksi.
3. Syötä salasana ja paina **Kirjaudu sisään**.

## Valinta

Voit synkronoida puhelimesi My Doro Manager®-hallintaportaaliin kanssa.

1. Paina **Valikko** → **Asetukset** → **My Doro Manager** → **Valinta**:
  - **Vähimmäissynkronointi** synkronoidaksesi yhteystietosi, kalenterisi ja puhelimen asetukset.
  - **Täydellinen synkronointi** synkronoidaksesi yllä mainitut sisällöt sekä valokuvat.
  - **Tietoja** nähdäksesi lisätietoja.
2. Vahvista painamalla **OK**.

## Synk. aika

Voit valita eri synkronointivälin.

1. Paina **Valikko** → **Asetukset** → **My Doro Manager** → **Synk. aika:**
  - **Manuaal.** synkronoidaksesi manuaalisesti. Ei automaattista synkronointia.
  - **Joka 15. minuutti** synkronoidaksesi automaattisesti 15 minuutin välein.
  - **Tunneittain** synkronoidaksesi automaattisesti tunnin välein.
  - **Päivittäin** synkronoidaksesi automaattisesti päivittäin.
2. Vahvista painamalla **OK**.

**Vihje:** Voit myös synkronoida manuaalisesti painamalla **Synkronoi nyt**.

## Tilitiedot

**Vihje:** Jos kadotat tai unohdat tilitietosi, kuten käyttäjänimen ja salasanan, voit hakea ne noudattamalla seuraavia ohjeita.

1. Paina **Valikko** → **Asetukset** → **My Doro Manager**.
2. Tarkastele tilitietojasi valitsemalla **Tili**.  
Syötä puhelimen koodi ja vahvista valitsemalla **OK**. Oletusarvoinen puhelimen koodi on **1234**.
3. Palaa valitsemalla **Palaa**.



## Tiedostonhallinta

Tiedostojen sisällön ja ominaisuuksien hallinta. Voit avata, poistaa, siirtää, kopioida ja nimetä uudelleen tiedostoja.

Tuetut kuvaformaattit: BMP/GIF/JPG/PNG. Sisäänrakennetulla kameralla otetut kuvat tallennetaan JPG-muodossa.

Tuetut ääniformaatit: WAV/AMR/MIDI/MP3/AAC/AAC+. Sisäänrakennetulla ääninauhurilla tehdyt nauhoitukset tallennetaan AMR-muodossa.

Tuetut videoformaattit: AVI/MP4/3GPP. Vain toisto on mahdollista.

1. Paina **Valikko** → **Asetukset** → **Tiedostonhallinta**.
2. Valitse **Puhelin/Muistikortti** → **Avaa**.
3. Valitse kansio, esim. **Kuvat** ja paina **Avaa**.
4. Valitse tiedosto ja paina **Valinta:**
  - **Toista** (ääni/video/musiikki), paina  **Toista** tai  **Stop**.
  - **Katso** (valokuvat/kuvat) yksittäiskatseluun.

- **Lähetä** → **Lähetä MMS:llä** lähettääksesi multimediatekstinä (*Multimediatekstin luominen ja lähettäminen*, s.25)/**Lähetä BT:llä** lähettääksesi Bluetooth-laitteeseen (*Bluetooth*<sup>®</sup>, s.36)/**Lähetä sähköpostilla** (*Sähköpostitekstin luominen ja lähettäminen*, s.26).
- **Tiedot** nähdäksesi tarkat tiedot tiedostosta, esim. päiväys, koko, tekijänoikeussuojaus.
- **Käytä** → **Taustakuva** tallentaaksesi näytön taustakuvaksi/**Puhelinmuistio kuva** lähettääksesi puhelinmuistion yhteystiedolle.
- **Uudelleennimeä** nimetäksesi tiedoston uudelleen.
- **Poista** poistaaksesi tiedoston.
- **Poista kaikki** poistaaksesi kaikki tiedostot valitusta kansioista.
- **Järjestä** → **Nimi/Aika**.
- **Kopioi/Siirrä** → **Puhelin/Muistikortti** → **Valinta** → **Avaa**. Valitse kansio, esim. **Photos** ja paina **Valinta** → **Liitä**.

5. Vahvista painamalla **OK**.

Tuetut muodot:

- Kuvamuoto: BMP/GIF/JPG/PNG. Sisäänrakennetulla kameralla otetut kuvat tallennetaan JPG-muodossa.
- Äänimuoto: WAV/AMR/MIDI/MP3/AAC/AAC+. Sisäänrakennetulla ääninauhurilla tehdyt nauhoitukset tallennetaan AMR-muodossa.
- Videomuoto: AVI/MP4/3GPP.

## Internet

### TÄRKEÄÄ

Palvelun käyttäminen edellyttää Internet-yhteyttä. Tiedonsiirtopalvelujen käyttö voi tulla kalliiksi. Suosittelemme hintatietojen tarkistamista palveluntarjoajaltasi.

## Verkkoselaimen käyttäminen

1. Paina **Valikko** → **Selain**.
2. Hyväksy loppukäyttäjän lisenssisopimus Opera<sup>™</sup>-mobiiliselaimen käyttöön painamalla **Hyväksy**-näppäintä. Jos et hyväksy, paina **Poistu**-näppäintä.

## Verkkoselaimen käyttäminen

- Liiku selaimessa navigointinäppäimiä käyttäen. Sininen kehys kuvaa valittua aluetta. Valitse painamalla .

## Anna verkkosivun osoite (URL)

- Valitse **www.** ja paina näppäintä  valitaksesi **Muok..** Anna verkkosivun osoite (URL) ja paina **Jatka**-näppäintä.

## Haku

- Paina näppäintä  valitaksesi kohdan **g** näytön oikeasta laidasta verkkohakujen suorittamista varten. Syötä hakusi ja paina **Hae**-näppäintä.

## Valikkoasetukset

- Paina **Valikko**-näppäintä ja siirry:

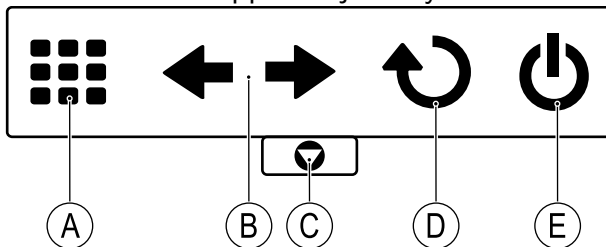

- **A** sulkee nykyisen välilehden, jos useita välilehtiä on käytössä.
- **B** siirtää edelliselle tai seuraavalle verkkosivulle.
- **C** siirtää kohtiin **Kirjanmerkit, Historia, Tallennetut sivut, Lataukset, Asetukset, Hae sivulta, Kotisivu** ja **Ohje**.
- **D** päivittää nykyisen verkkosivun.
- **E** sulkee verkkoselaimen. Vahvasta painamalla **Kyllä**.
- + oikeassa yläkulmassa avaa uuden välilehden. Siirry välilehdeltä toiselle navigointinäppäimillä.

## Selaimen pikavalintojen lisääminen

1. Valitse navigointinäppäimiä käyttäen **+** ja paina **Lisää**-näppäintä.
2. Syötä verkko-osoite painamalla **Muok.**-näppäintä tai vieritä vierailtujen sivujen luetteloa navigointinäppäimillä ja valitse **Valmis**.

**Vihje:** Valitse selaimen pikavalinta ja näytä painamalla **Avaa**-näppäintä.

## Käytä Facebook-sovellusta

1. Paina **Valikko** ➔ **Internet**.

- Valitse **Facebook**. Hyväksy tiedonsiirtomaksut painamalla **OK**-näppäintä tai paina **Peruuta**-näppäintä.

### Kirjaudu sisään

Jotta voit käyttää tätä sovellusta, sinulla on oltava Facebook-tili. Voit luoda sen käyttämällä kirjautumisikkunan linkkiä **Luo uusi tili**.

**Huomaa!** Isoilla ja pienillä kirjaimilla on merkitystä kentissä.

- Kun olet luonut tilin, valitse, haluatko syöttää **sähköpostiosoitteesi** vai **matkapuhelinnumerosi**, ja paina näppäintä .
- Valitse **Salasana** ja paina -näppäintä syöttääksesi salasanasasi.
- Valitse **Kirjaudu sisään** ja paina -näppäintä.

### Kirjaudu ulos

- Paina **Valikko**-näppäintä ja valitse **Asetukset**.
- Siirry kohtaan **Kirjaudu ulos** ja paina -näppäintä. Vahvista valitsemalla **Kyllä**.

### Language

- Vieritä -näppäimellä alaspäin vaihtaaksesi Facebook-sovelluksen kieltä. Valitse painamalla .

## Lisää

 More-valikossa on:

 FM Radio	 Pelit
 Laskin	 Tila

### FM Radio

 **FM-radion** taajuusalue on 87,5–108,0 MHz. Tarvitset radion kuunteleluun yhteensopivat kuulokkeet, jotka toimivat samalla antennina.



### Radion kytkeminen päälle

- Kytke kuuloke kuulokeliitintään .
- Paina **Valikko** → **FM Radio**. Radio on päällä. Virittimen taajuus näkyy näytöllä.
- Valitse kanava käyttämällä - ja -näppäimiä.



**Vihje:** Voit palata valmiustilaan painamalla . Radio jää soimaan.

### Äänenvoimak.

1. Paina **Valikko** → **FM Radio** → **Valinta** → **Äänenvoimak..**
2. Voit säätää äänenvoimakkuutta näppäimillä  tai .
3. Vahvasta painamalla **OK**.

### Tallenna taajuus



1. Paina **Valikko** → **FM Radio** → **Valinta** → **Tallenna taajuus**.
2. Kirjoita uuden kanavan nimi, katso kohta *Tekstin syöttäminen* , s.5.
3. Kun olet valmis, paina **OK**-näppäintä.

### Sammuta

- Paina **Valikko** → **FM Radio** → **Valinta** → **Sammuta**.

**Vihje:** Kuulokkeen irrottaminen sammuttaa myös radion.



### Kaiutin



1. Paina **Valikko** → **FM Radio** → **Valinta** → **Kaiutin** → **Päälle**.
2. Valitse **Päälle**.
3. Säädä äänenvoimakkuutta näppäimillä /.
4. Sammuta valitsemalla **Pois**.

### Kanavalista (kanavaluettelon muokkaaminen)

1. Paina **Valikko** **FM Radio** → **Valinta** → **Kanavalista**-näppäintä.
2. Valitse kanava, jota haluat muokata, ja paina **Valinta**:
  - **Toista** soittaaksesi valittua kanavaa.
  - **Poista** poistaaksesi kanavan. Vahvasta painamalla **Kyllä** tai palaa kanavaluetteloon painamalla **Ei**.
  - **Muok.** muokataksesi kanavan nimeä ja muokkaa sitten taajuutta painamalla . Voit lisätä desimaalipilkun käyttämällä **#**-näppäintä. Kun olet valmis, paina **Tallen.**-näppäintä.
3. Vahvasta painamalla **Kyllä**.

### Manuaalinen haku (hakutilan vaihtaminen)

1. Paina **Valikko** → **FM Radio** → **Valinta** → **Manuaalinen haku**:
  - **Tarkkuushaku** virittääksesi manuaalisesti - tai -näppäimillä.

- **Autom. haku** käyttääksesi automaattista kanavahakua - tai -näppäimillä.
2. Vahvista painamalla **OK**.

**Huomaa!** Tämä korvaa kaikki aiemmin tallennetut kanavat.

### Autom. haku

1. Paina **Valikko** → **FM Radio** → **Valinta**.
2. Valitse **Autom. haku** asettaaksesi käytettävissä olevat radioasemat automaattisesti muistipaikkoihin **1-9**.
3. Vahvista painamalla **OK**.

**Huomaa!** Tämä korvaa kaikki aiemmin tallennetut kanavat.



### Laskin

 **Laskimella** voi suorittaa peruslaskutoimituksia.

1. Paina **Valikko** → **Laskin**.
2. Syötä ensimmäinen luku. Desimaalipilkun saa painamalla **#**.
3. Valitse laskutoimitus (+, -, x, ÷) nuolinäppäimillä ja paina **OK**.
4. Syötä seuraava luku ja paina **OK**.
5. Toista vaiheet 2–4 tarpeen mukaan.  
Laske tulos valitsemalla = ja painamalla **OK**.

### Pelit

 **Pelit**-valikko sisältää kaksi peliä.



1. Paina **Valikko** → **Lisää** → **Pelit** → **Tetris** tai **Boxman**:
  - **Jatka** jatkaaksesi peliä.
  - **Uud.aloit.taso** aloittaaksesi uuden pelin samalta tasolta kuin aiemmin.
  - **Aloita peli** aloittaaksesi uuden pelin.
  - **Pelin taso** valitaksesi vaikeustason.
  - **Parhaat tulokset** nähdäksesi parhaat tulokset. Palaa painamalla **Palaa** tai nollaa tulokset painamalla **Nollaa**.
  - **Ohje** nähdäksesi pelin ohjeet. Palaa valitsemalla **Palaa**.
  - **Asetukset** → **Äänitehoste** ottaaksesi käyttöön tai poistaaksesi käytöstä käyttämällä /-näppäintä valitaksesi **Päälle/ Pois**.

- **Asetukset** → **Äänenvoimak.** säätääksesi äänenvoimakkuutta sivunäppäimillä +/-.

2. Vahvasta painamalla **OK**





## Tila

Selaamalla  **Tila**-luettelo saad lisätietoja näytön yläosan kuvakkeista. Näytöllä näkyvät kuvakkeet riippuvat puhelimen tilasta.

1. Paina **Valikko** → **Lisää** → **Tila**.
2. Selaa listaa painamalla  tai .
3. Palaa valmiustilaan painamalla **Palaa**.

## Ajanhallinta

 Organizer-valikossa on:

	Hälytys		Päivittäinen muistutus
	Kalenteri		Muistiinpanot

## Hälytys

1. Paina **Valikko** → **Ajanhallinta** → **Hälytys** → **Päälle**.
2. Syötä hälytysaika numeronäppäimillä.
  - Jos haluat kertahälytyksen, valitse **Kertahälytys**.
  - Jos haluat toistuvan hälytyksen, valitse **Viikoittain**. Selaa viikonpäiväluettelo ja ota hälytys käyttöön kunkin viikonpäivän kohdalla painamalla **Päälle**-näppäintä tai poista se käytöstä painamalla **Pois**-näppäintä.
3. Vahvasta painamalla **Tallen..**

## Torkku tai sammutus



- Äänimerkki kuuluu, kun hälytys laukeaa. Kytke hälytys pois päältä painamalla **Stop** tai kytke hälytys toistumaan 9 minuutin kuluttua painamalla **Torkku**.

**Huomaa!** Hälytys toimii, vaikka puhelimen virta olisi pois päältä. Älä paina **Kyllä**, jos langattomien puhelimen käyttö on kiellettyä tai jos se voi aiheuttaa häiriöitä tai vaaraa.

**Vihje:** Voit muokata hälytystä sammuttamalla sen ensin painamalla näppäintä **Muok.** tai **Pois**.

## Kalenteri

### Lisää tehtävä

1. Paina **Valikko** → **Ajanhallinta** → **Kalenteri** → **Valinta** → **Lisää tehtävä**.
2. Syötä päivämäärä ja paina -näppäintä.
3. Syötä kellonaika ja paina -näppäintä.
4. Kirjoita otsikko, ks. kohta *Tekstin syöttäminen* , s.5.
5. Kun olet valmis, paina **OK**-näppäintä.

### Asetukset



1. Paina **Valikko** → **Ajanhallinta** → **Kalenteri** → **Valinta**:
  - Näytä valitun päivämäärän tehtävät valitsemalla **Katso**.
  - Valitse **Siirry päivämäärään** ja anna päivämäärä.
2. Vahvista painamalla **OK**.

### Näytä kaikki

1. Paina **Valikko** → **Ajanhallinta** → **Kalenteri**.
2. Valitse tehtävä ja paina **Valinta** → **Näytä kaikki**.
3. Paina **Valinta** → **Muok.**, **Poista** tai **Poista kaikki**.
4. Vahvista painamalla **OK**.

**Huomaa!** Kalenterin muistutukset toimivat, vaikka puhelimen virta olisi pois päältä. Älä kytke puhelimeen virtaa, jos langattomien puhelimien käyttö on kiellettyä tai jos siitä voi aiheutua häiriöitä tai vaaraa.

## Päivittäinen muistutus

1. Paina **Valikko** → **Ajanhallinta** → **Päivittäinen muistutus** → **Lisää**.
2. Syötä kellonaika ja paina -näppäintä.
3. Otsikon kirjoittaminen, ks. kohta *Tekstin syöttäminen* , s.5
4. Vahvista painamalla **OK**.

## Torkku tai sammutus

Kun hälytys soi:

- Sammuta valitsemalla **Stop**.

- Toista yhdeksän minuutin kuluttua valitsemalla **Torkku**.

**Huomaa!** Muistutus toimii, vaikka puhelimen virta olisi pois päältä. Älä kytke puhelimeen virtaa, jos langattomien puhelimien käyttö on kiellettyä tai jos siitä voi aiheutua häiriöitä tai vaaraa.

**Vihje:** Saat näyttöön lisävalintoja valitsemalla olemassa olevan merkinnän ja painamalla näppäintä **Valinta** → **Ohita muistutus, Lisää, Muok., Poista** tai **Poista kaikki**.

## Muistiinpanot

1. Paina **Valikko** → **Ajanhallinta** → **Muistiinpanot** → **Lisää**.
2. Kirjoita muistiinpano numeronäppäimistön avulla, ks. kohta *Tekstin syöttäminen* ☞, s.5.
3. Vahvista painamalla **OK**.

**Vihje:** Saat näyttöön lisävalintoja valitsemalla olemassa olevan merkinnän ja painamalla näppäintä **Valinta** → **Katso, Muok., Poista** tai **Poista kaikki**.

## Sää

### TÄRKEÄÄ



Tiedonsiirtopalvelujen käyttö voi tulla kalliiksi. Suosittelemme hintatietojen tarkistamista palveluntarjoajaltasi.

Tarkastele valitun kaupungin säätietoja kohdassa  **Sää**.

1. Paina **Valikko** → **Sää**.
2. Palaa valmiustilaan painamalla **Palaa**.

**Huomaa!** Säätietojen tarkastelemista varten on ensin valittava kaupunki.













### Sääasetukset

1. Paina **Valikko** → **Asetukset** → **Sää**.
2. Valitse **Kaupunki** ja syötä kaupungin nimi.
3. Valitse kaupunki luettelosta näppäimillä  tai .
4. Valitse **Taustakuva** ja sitten **Päälle** (jos haluat säätiedot näkyviin valmiustilassa).
5. Vahvista painamalla **OK**.

Saat näyttöön lisävalintoja valitsemalla olemassa olevan merkinnän ja painamalla näppäintä **Valinta** → **Muok.** tai **Poista**.











## Lisätoiminnot

### Näytön tilasymbolit

 Signaalin voimakkuus	 Ei verkkoyhteyttä
 Vain soittoääni	 Tiedonsiirto
 Soittoääni ja värinä	 Hälytys aktiivinen
 Vain värinä	 Akun lataustaso
 Äänetön	 Puhelun siirto käytössä
 Verkkovierailu (muissa verkoissa)	 Bluetooth päällä, näkyy muille
 Vastaamaton puhelu	 Bluetooth päällä, ei näy muille
 Kuuloke käytössä	 Bluetooth yhdistetty
 Vastaajaviesti vastaanotettu	 Lukematon tekstiviesti
 Lukematon sähköposti	 Lukematon kuvaviesti/ multimediaviesti

### Tärkeimmät näytön symbolit

 Mykistäminen	 Laturi kytketty
 Viestin lähettäminen onnistui	 Laturi irrotettu
 Viestin lähettäminen epäonnistui	 Kuuloke kytketty
 Virhe	 Kuuloke pois
 Varoitus	 Kaiutin käytössä
 Kysely	 Kaiutin pois
 Valmis (vahvistettu)	 Saapuva puhelu
 Uusi viesti	 Lähtevä puhelu
 Akun varaus vähissä	 Puhelu lopetettu

 Haetaan	 Vastaamaton puhelu Katso vastaamattomat puhelut painamalla <b>Lue</b> -näppäintä.
 Käyntikorttiviesti	 Puhelu pidossa
 Äänenvoimakkuuden säätö	 Vain hätäpuhelut
 Käsitellään, odota	 Turvapainikepuhelu
 SMS/MMS lukematon	 SMS/MMS luettu
 SMS/MMS lähettämättömät	 SMS/MMS lähetetyt
 Lukematon sähköposti, joka sisältää liitteen / ei sisällä liitettä	 Luettu sähköposti, joka sisältää liitteen / ei sisällä liitettä

## Nollaa asetukset

1. Paina **Valikko** → **Asetukset** → **Suojaus**.
2. Nollaa puhelimen asetukset valitsemalla **Nollaa asetukset**. Kaikki puhelimen asetuksiin tekemäsi muutokset palautetaan oletusasetuksiin.
3. Syötä puhelimen lukituskoodi ja palauta oletusasetukset painamalla **OK**.

**Vihje:** Oletusarvoinen puhelimen koodi on **1234**.

## Nollaa kaikki

1. Paina **Valikko** → **Asetukset** → **Suojaus**.
2. Valitse **Nollaa kaikki** poistaaksesi puhelimen asetukset ja sisällöt, kuten yhteystiedot, numeroluettelot ja viestit (tämä ei vaikuta SIM-kortin muistiin).
3. Syötä puhelimen lukituskoodi ja palauta oletusasetukset painamalla **OK**.

**Vihje:** Oletusarvoinen puhelimen koodi on **1234**.

## Turvaohjeet



### VARO

Puhelin ja varusteet voivat sisältää pieniä osia. Pidä kaikki laitteet poissa pienten lasten ulottuvilta.

Verkkovirtasovitin erottaa laitteen verkkovirrasta. Pistorasian on sijaittava lähellä laitetta, ja sen on oltava helposti käytettävissä.

## Verkkopalvelut ja kustannukset

Laitteen käyttö on hyväksytty WCDMA 900/2100 MHz, GSM 850/900/1800/1900 MHz -verkoissa. Laitteen käyttö edellyttää tilausta palveluntarjoajalta.

Verkkopalvelujen käyttö voi aiheuttaa kustannuksia. Jotkin tuotteen ominaisuudet vaativat verkon tuen ja siksi ne on tilattava.

## Käyttöympäristö

Noudata paikallisia lakeja ja säädöksiä ja sammuta laite paikoissa, joissa sen käyttö on kiellettyä tai se voi aiheuttaa häiriöitä tai vaaratilanteita. Käytä puhelinta vain normaali-ssä käyttöasennossa.

Puhelimessa on myös magneettisia osia. Se voi vetää metalliesineitä puoleensa. Älä pidä luottokortteja tai muita magneettisia tietovälineitä laitteen lähellä. Niille tallennetut tiedot voivat kadota.

## Lääketieteelliset laitteet

Radioaaltoja lähettävien laitteiden, kuten matkapuhelinten, käyttäminen voi häiritä puutteellisesti suojattuja lääketieteellisiä laitteita. Tarkista lääkäriltä tai laitteen valmistajalta, onko laite suojattu ulkoisilta radioaaltoilta. Jos mielessäsi on kysymyksiä, käännä heidän puoleensa. Jos hoitolaitoksen ohjeet kehottavat sulkemaan puhelimen siellä olosi ajaksi, noudata ohjetta. Sairaaloissa ja hoitolaitoksissa käytetään joskus ulkoisille radioaaltolähteille herkkiä laitteita.

## Kehoon istutetut lääketieteelliset laitteet

Mahdollisten häiriöiden välttämiseksi implantoitavien lääkinnällisten laitteiden valmistajat suosittelevat vähintään 15 cm:n välimatkaa langattoman laitteen ja lääkinnällisen laitteen välille. Jos henkilöllä on kehoon istutettu lääketieteellinen laite, on otettava huomioon seuraavat seikat:

- Langaton laite on aina pidettävä vähintään 15 cm:n etäisyydellä lääkinnällisestä laitteesta.
- Puhelinta ei saa säilyttää rintataskussa.
- Langatonta laitetta on pidettävä korvalla, joka on lääkinnällisen laitteen sijaintipaikkaan nähden kehon vastakkaisella puolella.

Jos epäilet langattoman laitteen aiheuttavan häiriötä, sammuta puhelin välittömästi. Jos käytössäsi on kehoon istutettu lääketieteellinen laite ja sinulla on langattoman laitteen käyttöön liittyviä kysymyksiä, ota yhteys terveydenhuollon ammattilaiseen.



## Räjähdyksvaara

Katkaise matkapuhelimen virta, jos olet räjähdyksvaarallisella alueella. Noudata kaikkia ohjeita ja neuvoja. Räjähdyksvaara on olemassa esimerkiksi paikoissa, joissa auton moottori on sammutettava. Kipinät voivat tällaisella alueella aiheuttaa räjähdyksen tai tulipalon, joka voi aiheuttaa henkilövahinkoja tai jopa kuoleman.

Sammuta puhelin polttoainemasemilla ja muissa paikoissa, joissa on polttoainepumppuja ja autokorjaamoissa.

Noudata radiolaitteiden käyttörajoituksia polttoaineen säilytys- ja myyntipisteiden lähellä, kemiantehtaissa ja räjäytystyön ollessa meneillään.

Räjähdyksvaaralliset alueet on yleensä merkitty selkeästi, mutta ei aina. Ohjeet pätevät myös laivan kannen alapuolisissa osissa oleskeluun, kemikaalien kuljetukseen tai varastointiin, nestemäistä polttoainetta (kuten propaania tai butaania) käyttäviin ajoneuvoihin sekä alueisiin, joiden ilmassa on kemikaaleja tai hiukkasia, kuten pölyä tai metallipölyä.

## Li-ion akun

Tämä tuote sisältää Li-ion akun. Akun virheellinen käyttö voi aiheuttaa tulipalon, räjähdyksen tai muun vaaratilanteen.



### VAROITUS

Älä yritä muokata tai työstää akkua – vahingoittunut akku voi räjähtää. Väärän akun käyttäminen voi aiheuttaa räjähdyksen. Vähentääksesi tulipalon ja tapaturmien riskiä, älä pura, leikkaa, avaa, purista, taivuta, puhko tai revi akkua auki. Äläkä upota akkua veteen tai muuhun nesteeseen tai altista akkua yli 60 ° C lämpötilalle. Kierretä tai hävitä akut paikallisten määräysten mukaisesti.

## Kuulon suojaaminen

Tämä laite on testattu, ja se täyttää sovellettavissa standardeissa EN 50332-1 ja/tai EN 50332-2 annetut äänenpainetasoa koskevat vaatimukset.



### VAROITUS

Liiallinen altistuminen koville äänille voi aiheuttaa kuulovaurioita. Altistuminen koville äänille ajon aikana voi heikentää huomionkykyä ja aiheuttaa onnettomuuden. Jos käytät kuulokkeita, säädä äänenvoimakkuus kohtuulliseksi. Jos taas käytät kaiutinta, älä pidä laitetta liian lähellä korvaa.

## Hätäpuhelut

### TÄRKEÄÄ

Matkapuhelimet käyttävät radioaaltoja, matkapuhelinverkkoa, maanpäällistä verkkoa ja käyttäjän ohjelmoimia toimintoja. Yhteyksien muodostumista ei voida siksi aina taata. Älä koskaan luota vain matkapuhelimeen, jos puhelun soittaminen on äärimmäisen tärkeää, esimerkiksi sairaustapauksessa.

## GPS-tietoihin/sijaintiin perustuvat toiminnot

Jotkut tuotteet tarjoavat GPS-tietoihin/sijaintiin perustuvia toimintoja. Sijaintitietojen määrittäminen tarjotaan "sellaisenaan". Sijaintitietojen tarkkuudesta ei anneta takuita. Laitteen sijaintitietoihin perustuvien tietojen käyttö ei välttämättä ole keskeytyksetöntä tai virheetöntä, ja se voi lisäksi olla riippuvaista verkkopalveluiden saatavuudesta. Huomaa, että toiminnallisuus voi heiketä tai estyä kokonaan tietyissä ympäristöissä, kuten rakennusten sisätiloissa tai rakennusten läheisyydessä.



### VARO

Älä käytä GPS-toimintoja tavalla, joka heikentää keskittymiskykyä liikenteessä.

## Ajoneuvot

Radioaallot voivat vaikuttaa moottoriajoneuvojen elektronisiin osiin, kuten polttoaineenruiskutukseen, lukkiutumattomiin jarruihin, vakionopeudensäätimeen tai turvatyynyjärjestelmiin, jos ne on asennettu virheellisesti tai suojattu puutteellisesti. Saat lisätietoja ottamalla yhteyden auton tai sen varusteen valmistajaan tai tämän edustajaan.

Älä säilytä äläkä kuljeta palovaarallisia nesteitä, kaasuja tai räjähtäviä aineita puhelimen tai sen varusteiden lähellä. Jos ajoneuvossa on turvatyyny, muista, että se täytyy ilmallalla hyvin voimakkaasti.

Älä asenna mitään esineitä, kuten kiinteästi asennettuja tai irrotettavia radiolaitteita, turvatyynyn yläpuolelle tai alueelle, jonka se täyttää. Jos matkapuhelinlaitteisto on asennettu virheellisesti ja turvatyyny täyttyy, voi aiheutua vakavia vammoja.

Matkapuhelinta ei saa käyttää lentomatkan aikana. Katkaise laitteesta virta ennen lentokoneeseen nousemista. Langattomien laitteiden käyttäminen lentokoneessa voi vaarantaa lentoturvallisuuden ja aiheuttaa tietoliikennehäiriöitä. Se voi myös olla laitonta.

## Henkilökohtaisten tietojen suojaaminen

Henkilökohtaisten tietojen suojaaminen ja arkaluonteisten tietojen vuotamisen ja väärinkäytön ehkäisy

- Kun käytät laitetta, varmista, että varmuuskopioit tärkeät tiedot.
- Kun hävität laitteen, varmuuskopioi kaikki tiedot ja palauta sitten laitteen tehdasetukset. Näin estät henkilökohtaisten tietojesi väärinkäytön.

- Kun lataat sovelluksia, lue huolellisesti näyttö, jossa annat sovellukselle käyttöoikeuksia. Noudata erityistä varovaisuutta sellaisten sovellusten kanssa, joilla on pääsy moniin eri toimintoihin tai merkittävään määrään henkilökohtaisia tietojasi.
- Tarkasta tilisi säännöllisesti valtuuttamattoman tai epäilyttävän käytön varalta. Jos havaitset merkkejä henkilökohtaisten tietojesi väärinkäytöstä, ota yhteys palveluntarjoajaan, joka voi poistaa tai muuttaa tilisi tietoja.
- Jos laitteesi katoaa tai se varastetaan, vaihda tilisi salasanat henkilökohtaisten tietojesi suojaamiseksi.
- Vältä tuntemattomista lähteistä ladattavien sovellusten käyttöä ja lukitse laitteesi näyttö kuviolla, salasanalla tai PIN-koodilla.

## Haittaohjelmat ja virukset

Suojaa laitteesi haittaohjelmilta ja viruksilta noudattamalla seuraavia käyttöä koskevia vinkkejä. Ohjeiden noudattamatta jättäminen voi johtaa vahinkoihin tai tietojen menetyksiin, joita takuuhuolto ei kata.

- Älä lataa tuntemattomia sovelluksia.
- Älä käy verkkosivuilla, jotka eivät ole luotettavia.
- Poista epäilyttävät viestit tai tuntemattomien lähettäjiin sähköpostiviestit.
- Aseta salasana ja vaihda se säännöllisesti.
- Poista langattomat ominaisuudet, kuten Bluetooth, käytöstä, kun niitä ei käytetä.
- Jos laite toimii tavallisuudesta poikkeavalla tavalla, tarkasta mahdolliset virukset ajamalla virusohjelma.
- Suorita virusohjelma laitteellasi ennen kuin käynnistät vasta ladattuja sovelluksia tai avaat sellaisia tiedostoja.
- Älä muokkaa rekisteriasetuksia tai laitteen käyttöjärjestelmää.

## Huolto ja kunnossapito

Tämä puhelin on teknisesti kehittynyt laite. Sitä on käsiteltävä varovaisesti. Takuu ei ole voimassa, jos laitetta on käytetty asiattomasti.

- Suojaa puhelinta kosteudelta. Vesi- ja lumisade, kosteus ja kaikenlaiset nesteet syövyttävät elektroniikkapiirejä. Jos puhelin kastuu, katkaise siitä heti virta, irrota akku ja anna puhelimen kuivua kokonaan ennen akun asettamista takaisin paikoilleen.
- Älä käytä tai säilytä laitetta pölyisissä tai likaisissa paikoissa. Muutoin laitteen liikkuvat osat ja elektroniset komponentit voivat vaurioitua.
- Älä säilytä laitetta lämpimissä paikoissa. Korkeat lämpötilat voivat lyhentää elektronisten laitteiden elinikää, vahingoittaa paristoja tai saada tietyt muoviosat vääntymään tai sulamaan.
- Älä säilytä laitetta kylmissä paikoissa. Kun puhelin jälleen lämpenee normaaliin lämpötilaan, sen sisälle voi tiivistyä kosteutta, joka voi vaurioittaa elektroniikkapiirejä.
- Älä yritä avata laitetta muulla kuin tässä käyttöohjeessa kuvatulla tavalla.

- Älä pudota tai ravistele laitetta. Raju käsittely voi rikkoa piirilevyn ja hienomekaniikan.
- Älä puhdista laitetta käyttämällä voimakkaita kemikaaleja.
- Älä pura, avaa, murskaa, taivuta, väännä, lävistä tai silppua.
- Älä muokkaa tai tee muutoksia, äläkä yritä työntää akkuun vieraita esineitä tai upota sitä veteen tai muuhun nesteeseen tai altista vedelle, nesteelle, tulelle, räjähdykselle tai muulle vaaralle.
- Käytä akkua vain sille tarkoitettussa järjestelmässä.
- Lataa akkua vain laturilla, joka on hyväksytty tähän tarkoitukseen standardin IEEE-Std-1725 mukaisesti. Muun kuin hyväksytyyn akun tai laturin käyttö voi aiheuttaa tulipalo-, räjähdys-, vuoto- tai jonkin muun riskin.
- Älä päästä akkua oikosulkuun äläkä anna metallisten johtavien osien päästä kosketuksiin akunapojen kanssa.
- Vaihda akku vain sellaiseen uuteen akkuun, joka on hyväksytty käytettäväksi järjestelmän kanssa standardin IEEE-Std-1725 mukaisesti. Muiden kuin hyväksytyjen akkujen käyttö voi aiheuttaa tulipalo-, räjähdys-, vuoto- tai jonkin muun vaaran.
- Hävitä käytetyt akut viipymättä paikallisten säädösten mukaisesti.
- Jos lapset käyttävät akkuja, heitä on valvottava.
- Akun asiaton käyttö voi johtaa tulipaloon, räjähdykseen tai muuhun vaaratilanteeseen.

Jos laite käyttää USB-porttia latauslähteenä, laitteen käyttöohjeessa on oltava ilmoitus, että laitteen saa liittää vain CTIA-sertifioituun sovittimeen tai USB-IF-logolla varustettuun tuotteeseen tai tuotteeseen, joka on läpäissyt USB-IF-vaatimustenmukaisuusohjelman.

Nämä neuvot koskevat laitetta, akkua, verkkovirtasovittinta ja muita varusteita. Jos puhelin ei toimi oikein, ota yhteys laitteen ostopaikkaan. Takuuhuolto suoritetaan vain alkuperäistä kuuttia tai laskukopiota vastaan.

## Takuu

Tällä laitteella on 12 kuukauden takuu ostopäivästä lähtien. Takuuajana mahdollisesti esiintyvän käyttöhäiriön sattuessa ota yhteys liikkeeseen, josta ostit laitteen. Takuuajana tehtävät huoltotoimenpiteet ja tukitoiminnot edellyttävät ostotodistusta.

Tämä takuu ei kata vikoja, jotka ovat aiheutuneet onnettomuudesta tai vastaavasta tapatumasta, nesteen pääsystä laitteen sisään, huolimattomuudesta, käyttöohjeiden vastaisesta käytöstä, huollon laiminlyönnistä tai muista vastaavista, ostajan aiheuttamista tilanteista. Takuu ei kata myöskään ukkosen tai muiden sähköjännitteen vaihteiden aiheuttamia vikoja. On suositeltavaa irrottaa laturi ukkosen ajaksi. Akut ovat kuluvia eivätkä kuulu takuun piiriin. Jos käytetään muita kuin alkuperäisiä akkuja, takuu raukeaa.

## Tekniset tiedot

<b>Verkko:</b>	WCDMA 900/2100 MHz, GSM 850/900/1800/1900 MHz
<b>Mitat</b>	104 mm x 55 mm x 19 mm
<b>Paino</b>	105 g (akku mukaan lukien)

---

<b>Akku</b>	3.7 V / 800 mAh Li-ion -akku
<b>Käyttöympäristön lämpötila</b>	Min: 0° C (32° F) Max: 40° C (104° F)
<b>Latausympäristön lämpötila</b>	Min: 0° C (32° F) Max: 40° C (104° F)
<b>Säilytyslämpötila</b>	Min: -20° C (-4° F) Max: 60° C (140° F)

## Tekijänoikeudet ja muita huomautuksia

Bluetooth® on Bluetooth SIG, inc:n rekisteröity tuotemerkki.

vCard on Internet Mail Consortiumin tuotemerkki.

eZiType™ on Zi Corporationin tavaramerkki.

Wi-Fi on Wi-Fi Alliancen tavaramerkki tai rekisteröity tavaramerkki.

microSD on SD Card Associationin tavaramerkki.

Java, J2ME ja kaikki muut Java-pohjaiset merkinnät ovat Sun Microsystems, Inc.:in tavaramerkkejä tai rekisteröityjä tavaramerkkejä Yhdysvalloissa ja muissa maissa.

Tämän asiakirjan sisältö toimitetaan "sellaisenaan". Tämän asiakirjan tarkkuudesta, luotettavuudesta tai sisällöstä ei anneta minkäänlaisia takuita, suoria tai epäsuoria, mukaan lukien mutta ei näihin rajoittuen, myytävyyden tai tiettyyn tarkoitukseen sopivuuden epäsuorat takuut muuten kuin sovellettavan lainsäädännön edellyttämässä määrin. Doro pidättää itselleen oikeuden tarkistaa tämä asiakirja tai poistaa se jakelusta milloin tahansa ilman ennakkovaroitusta.

Google, Google Maps™, Gmail, Google Calendar, Google Checkout, Hangouts, YouTube, YouTube-logo, Picasa ja Android ovat Google, Inc:n tavaramerkkejä tai rekisteröityjä tavaramerkkejä.

Tämä tuote on lisensoitu MPEG-4 visual- ja AVC patent portfolio -lisensoilla henkilökohtaiseen ja ei-kaupalliseen käyttöön kuluttajille (i) videoiden koodaamiseen MPEG-4 visual standardin ("MPEG-4 video") tai AVC standardin ("AVC video") mukaisesti ja/tai (ii) kuluttajan henkilökohtaiseen tai ei-kaupalliseen käyttöön koodaamaan MPEG-4- tai AVC-videon ja/tai joka oli hankittu videotarjoajalta, jolla on MPEG LA:n lisenssi tarjota MPEG-4- ja/tai AVC-videoita, purkamiseen. Mitään lisenssiä ei myönnetä eikä saa käyttää mihinkään muuhun käyttöön. Lisätietoja mm. myynninedistämis-, sisäisestä ja kaupallisesta käytöstä sekä lisensoinnista on saatavissa MPEG LA, L.L.C.:ltä. Katso [www.mpegla.com](http://www.mpegla.com). MPEG Layer-3 -äänenkoodaustekniikka on Fraunhofer IIS and Thomsonin lisensoima.

Muut tässä mainitut tuote- ja yritysnimet voivat olla niiden omistajien tavaramerkkejä.

Kaikki oikeudet, joita ei nimenomaisesti myönnetä ovat pidätettyjä. Kaikki tavamerkit ovat omistajiensa omaisuutta.

Doro tai mikään sen lisenssinhaltijoista ei ole vastuussa tietojen tai tulojen menetyksistä tai millään tavalla aiheutuvista erityisistä, satunnaisista, seuraamuksellisista tai epäsuorista vahingonkorvauksista muuten kuin sovellettavan lain enimmäismäärään asti.

Doro ei anna takuuta tai ota vastuuta laitteesi mukana toimitettujen kolmansien osapuolien sovellusten toiminnallisuudesta, sisällöstä tai loppukäyttäjän tuesta. Käyttämällä sovellusta hyväksyt, että sovellus on toimitettu sellaisenaan. Doro ei millään tavalla edusta, anna takuuta tai ota vastuuta laitteesi mukana toimitettujen kolmansien osapuolten sovellusten toiminnallisuudesta, sisällöstä tai loppukäyttäjän tuesta.

## Sisällön tekijänoikeus

Tekijänoikeudella suojattujen materiaalien luvaton kopioiminen rikkoo Yhdysvaltojen ja muiden maiden tekijänoikeuslakeja. Tämä laite on tarkoitettu ainoastaan tekijänoikeuksilla suojaamattomien materiaalien, materiaalien, joihin käyttäjällä on tekijänoikeus sekä materiaalien, joiden kopioimiseen käyttäjällä on lupa tai lainvoimainen hyväksyntä, kopioimiseen. Jos et ole varma oikeudestasi kopioita jotakin materiaalia, ota yhteyttä lainopilliseen neuvojaasi.

## Avoimen lähdekoodin käyttöluvat

Sinulla on oikeus saada kopio sellaisen ohjelmiston lähdekoodista, joka on lisensoitu avoimen lähdekoodin lisenssillä (esimerkiksi GPL tai LGPL). Tämä antaa sinulle oikeuden kyseisen ohjelmiston lähdekoodiin sopivalla medialla sellaista hallinnollista maksua vastaan, joka kattaa Doro AB:n jakelu- ja tallennusvälinekustannukset. Lähetä sellainen pyyntö osoitteeseen Doro AB, Open Source Software Operations, Magistratsvägen 10, SE 226 43 Lund, Ruotsi. Sellainen pyyntö on pätevä, jos se lähetetään kolmen (3) vuoden kuluessa siitä, kun Doro AB on toimittanut tämän tuotteen, tai, GPL v3 -lisensoidun koodin tapauksessa, niin kauan kuin Doro AB tarjoaa varaosia tai asiakastukea tälle tuotemallille.

## Kuulolaitteyhteensopivuus

**Huomaa!** Varmista kuulolaitteyhteensopivuus sammuttamalla Bluetooth-yhteys.

Puhelinta voidaan käyttää kuulolaitteiden kanssa. Kuulolaitteyhteensopivuus ei takaa, että kaikki kuulolaitteet toimivat jonkin tietyn puhelimen kanssa. Matkapuhelimissa on radiolähtettäviä, jotka voivat häiritä kuulolaitteen toimintaa. Tämä puhelin on testattu käytettäväksi kuulolaitteiden kanssa joidenkin siinä käytettyjen langattomien tekniikoiden osalta, mutta laitteessa saattaa olla uusia langattomia tekniikoita, joita ei ole vielä testattu käytettäväksi kuulolaitteiden kanssa. Voit varmistaa, että tietty kuulolaite toimii hyvin tämän matkapuhelimen kanssa, testaamalla niitä yhdessä ennen ostamista.

Kuulolaitteyhteensopivuusstandardiin kuuluu kahdenlaisia luokituksia:

- **M:** Kun käytät kuulolaitetta tässä tilassa, varmista, että kuulolaite on asetettu M-tilaan tai akustinen yhdistäminen -tilaan, ja aseta puhelimen kuuloke kuulolaitteen sisäisen mikrofonin lähelle. Parhaiden tulosten saavuttamiseksi yritä käyttää puhelinta eri asennoissa kuulolaitteeseen nähden, esimerkiksi kuulokkeen asettaminen hieman korvan yläpuolelle saattaa tuottaa paremman tuloksen kuulolaitteiden kanssa, joiden mikrofoni on korvan takana.
- **T:** Kun käytät kuulolaitetta tässä tilassa, varmista, että kuulolaite on asetettu T-tilaan tai telecoil-tilaan (kaikissa kuulolaitteissa ei ole tätä tilaa). Parhaiden tulosten saavuttamiseksi yritä käyttää puhelinta eri asennoissa kuulolaitteeseen nähden –

esimerkiksi kuulokkeen asettaminen hieman korvan ala- tai etupuolelle saattaa tuottaa paremman tuloksen.

Laitteesi täyttää M4/T4-tason luokituksen vaatimukset.

## Specific Absorption Rate (SAR)

Tämä laite täyttää voimassa olevat kansainväliset radiosäteilyä koskevat määräykset. Mobiililaitteesi on radiolähetin ja -vastaanotin. Se on suunniteltu niin, ettei se ylitä radioaaltoja (radiotaajuisia sähkömagneettisia kenttiä) koskevia altistuksen raja-arvoja, jotka perustuvat riippumattoman tiedeorganisaation ICNIRP:n (International Commission of Non-Ionizing Radiation Protection) antamiin kansainvälisiin ohjeisiin.

Radioaaltojen altistumisohjeissa käytetään mittayksikköä, joka tunnetaan nimellä ominaisabsorptionopeus (SAR). Mobiililaitteille asetettu SAR-raja on 2 wattia/kilogramma (W/kg) keskiarvona kymmentä kudosgrammaa kohden. Siihen sisältyy huomattava turvamarginaali, jonka tarkoituksena on taata kaikkien henkilöiden turvallisuus iästä ja terveydentilasta riippumatta.

SAR-testit tehdään siten, että niissä käytetään normaaleja käyttöasentoja ja puhelimen suurinta hyväksyttyä lähetystehoa kaikilla testattavilla taajuuskaistoilla. Tämän laitemallin korkeimmat ICNIRP-ohjeiden mukaiset SAR-arvot ovat:

**SAR, pää:** 0,53 W/kg

**SAR, keho:** 1,98 W/kg

Normaalikäytössä tämän laitteen SAR-arvot ovat yleensä selvästi yllä annettujen arvojen alapuolella. Tämä johtuu siitä, että järjestelmän tehokkuuden takaamiseksi ja verkkohäiriöiden minimoimiseksi mobiililaitteesi lähtötehoa lasketaan automaattisesti, kun puhelua varten ei tarvita täyttä tehoa. Mitä matalampi laitteen lähtöteho on, sitä matalampi on sen SAR-arvo.

Laite täyttää radiotaajuisen altistuksen ohjearvot, kun sitä käytetään päätä vasten tai kun se asetetaan ainakin 0,5 cm cm:n päähän kehosta. Kun käytetään kantopussia, vyöpidikettä tai muuta keholle asetettavaa lisävarustetta, se ei saa sisältää metallia ja sen on pidettävä puhelin irrallaan kehosta ainakin yllä mainitun etäisyyden verran.

Maailman terveysjärjestö (WHO) on todennut, että saatavilla oleva tutkimustieto ei anna viitteitä siitä, että mobiililaitteita käytettäessä olisi tarpeen noudattaa mitään erityisiä varotoimia. Jos olet kiinnostunut pienentämään altistustasi, suosituksena on vähentää laitteen käyttöä tai käyttää hands-free-lisävarusteita, joilla laite voidaan pitää kauempana päästä ja kehosta.

## Tämän tuotteen oikea hävittäminen



(Sähkö- ja elektroniikkalaiteromu)

(Sovelletaan maissa, joissa on erilliset keräysjärjestelmät)

Tämä merkintä tuotteessa, sen lisävarusteissa tai käyttöohjeessa tarkoittaa, että tuotetta ja sen elektronia lisävarusteita (esim. laturia, kuulokemikrofonia, USB-kaapelia) ei saa hävittää muun kotitalousjätteen mukana. Jätteiden valvomattomasta käsittelystä

ympäristölle tai ihmisten terveydelle mahdollisesti aiheutuvien haittojen välttämiseksi nämä tuotteet on eroteltava muista jätetyypeistä ja kierrätettävä vastuullisesti aineellisten resurssien kestävä uudelleenkäytön edistämiseksi. Kotitalouskäyttäjien tulee ottaa yhteyttä joko jälleenmyyjään, jolta tuote on ostettu, tai paikallishallinnon virastoon ja pyytää tarkkoja ohjeita siihen, mihin tuotteet on vietävä ympäristölle turvallista kierrättämistä varten ja miten. Yrityskäyttäjien tulee ottaa yhteyttä tavarantoimittajaan ja tarkistaa ostosopimuksen ehdot. Tätä tuotetta ja sen elektronisia lisävarusteita ei saa sekoittaa muihin hävitettäviin yritysätteisiin. Tämä tuote on RoHS-yhteensopiva.

## Tämän tuotteen akkujen oikea hävittäminen



(Sovelletaan maissa, joissa on erilliset keräysjärjestelmät)

Akussa, käyttöohjeessa tai pakkauksessa oleva merkintä tarkoittaa, että tämän tuotteen akkua ei saa hävittää muun kotitalousjätteen mukana. Jos merkinnässä on kemiallinen symboli Hg, Cd tai Pb, se tarkoittaa, että akku sisältää elohopeaa, kadmiumia tai lyijyä enemmän kuin EY-direktiivissä 2006/66 sallitun vertailumäärän. Jos akkuja ei hävitetä asianmukaisesti, nämä aineet voivat aiheuttaa vahinkoa ihmisten terveydelle tai ympäristölle.

Luonnonvarojen suojelemiseksi ja materiaalien uudelleenkäytön edistämiseksi akut on eroteltava muista jätetyypeistä ja kierrätettävä paikallisen maksuttoman akkukeräysjärjestelmän kautta.

## Vastaavuustodistus

Doro vakuuttaa, että Doro 6521 täyttää 1999/5/EY (R&TTE) ja 2011/65/EU (ROHS) -direktiivien tärkeimmät vaatimukset ja asiaankuuluvat säädökset. Vastaavuustodistus on nähtävissä osoitteessa [www.doro.com/dofc](http://www.doro.com/dofc).





Doro 6521 (2011,2021)

Finnish

Version 1.0

© 2016 Doro AB. All rights reserved.  
[www.doro.com](http://www.doro.com)



REV 16332 – STR 20160622