

# Käyttöopas

© Copyright 2017 HP Development Company, L.P.

Bluetooth on omistajansa tavaramerkki, jota HP Inc. käyttää lisenssillä. Intel, Celeron ja Pentium ovat Intel Corporationin tavaramerkkejä Yhdysvalloissa ja muissa maissa. Windows on Microsoft Corporationin rekisteröity tavaramerkki tai tavaramerkki Yhdysvalloissa ja/tai muissa maissa.

Tässä olevat tiedot voivat muuttua ilman ennakoilmoitusta. Ainoat HP:n tuotteita ja palveluja koskevat takuut mainitaan erikseen kyseisten tuotteiden ja palveluiden mukana toimitettavissa takuuehdoissa. Tässä aineistossa olevat tiedot eivät oikeuta lisätakuisiin. HP ei vastaa tässä esiintyvistä mahdollisista teknisistä tai toimituksellisista virheistä tai puutteista.

Toinen painos: elokuu 2017

Ensimmäinen painos: huhtikuu 2017

Oppaan osanumero: 923856-352

### Tuotetta koskeva ilmoitus

Tässä oppaassa on tietoja ominaisuuksista, jotka ovat yhteisiä useimmille tuotteille. Omassa tietokoneessasi ei välttämättä ole kaikkia näitä ominaisuuksia.

Kaikki ominaisuudet eivät ole käytettävissä kaikissa Windows-versioissa. Järjestelmät voivat tarvita päivitettyjä ja/tai erikseen hankittavia laitteita, ohjaimia, ohjelmistoja tai BIOS-päivityksiä, jotta ne voivat hyödyntää Windowsin kaikkia toimintoja. Windows 10 päivitetään automaattisesti, ja automaattinen päivitys on aina käytössä. Internet-palveluntarjoajamaksuja saatetaan soveltaa päivityksiin kuluvalta ajalta. Katso lisätietoja osoitteesta <http://www.microsoft.com>.

Löydät uusimmat käyttöoppaat tuotteellesi siirtymällä osoitteeseen <http://www.hp.com/support> ja valitsemalla maasi. Valitse **Etsi tuotteesi** ja toimi näyttöön tulevien ohjeiden mukaan.

### Ohjelmiston käyttöehdot

Asentamalla, kopioimalla, lataamalla tai muuten käyttämällä mitä tahansa tähän tietokoneeseen esiasennettua ohjelmistoa sitoudut noudattamaan HP:n käyttöoikeussopimuksen (EULA) ehtoja. Jos et hyväksy näitä käyttöoikeusehtoja, ainoa vaihtoehtosi on palauttaa käyttämätön tuote kokonaisuudessaan (sekä laitteisto että ohjelmisto) 14 päivän kuluessa, jolloin saat täyden hyvityksen myyjän hyvityskäytännön mukaan.

Jos tarvitset lisätietoja tai haluat pyytää täydellisen hyvityksen tietokoneen hinnasta, ota yhteyttä myyjään.

## Turvallisuusohjeet

---

**⚠ VAROITUS!** Älä pidä tietokonetta suoraan sylissä tai tuki tietokoneen jäähdytysaukkoja. Näin voit vähentää lämmön aiheuttamien vammojen sekä tietokoneen ylikuumentumisen riskiä. Käytä tietokonetta vain kovalla ja tasaisella alustalla. Älä peitä tietokoneen ilmanvaihtoa asettamalla tietokoneen viereen (valinnaista) tulostinta tai muuta vastaavaa kovaa esinettä tai tyynyä, mattoa, vaatetta tai muuta vastaavaa pehmeää esinettä. Älä päästä verkkovirtalaitetta kosketukseen ihon tai tyynyn, maton, vaatteen tai muun vastaavan pehmeän pinnan kanssa käytön aikana. Tämä tietokone ja verkkovirtalaite täyttävät kansainvälisessä informaatioteknologian laitteiden turvallisuutta koskevassa IEC 60950 -standardissa määritetyt käyttäjälle soveltuvien pintalämpötilarajojen määräykset.

---



## Suorittimen kokoonpanoasetus (vain tietyissä tuotteissa)

---

 **TÄRKEÄÄ:** Tiettyjen tuotteiden kokoonpanoon on määritetty sarjan Intel® Pentium® N35xx/N37xx tai sarjan Celeron® N28xx/N29xx/N30xx/N31xx suoritin ja Windows®-käyttöjärjestelmä. **Jos tietokoneesi kokoonpano on edellä kuvatun mukainen, älä vaihda msconfig.exe-tiedostossa suorittimen kokoonpanoasetukseksi neljän tai kahden suorittimen sijaan yhtä suoritinta.** Jos teet niin, tietokoneesi ei käynnisty uudelleen. Tällöin sinun on suoritettava tehdasasetusten palauttaminen, jotta voit palauttaa alkuperäiset asetukset.

---



# Sisällysluettelo

<b>1 Käytön aloittaminen oikealla tavalla .....</b>	<b>1</b>
Parhaat käytännöt .....	1
Muita HP:n resursseja .....	2
<b>2 Perehtyminen tietokoneeseen .....</b>	<b>4</b>
Laitteiden etsiminen .....	4
Ohjelmistojen etsiminen .....	4
Oikealla sivulla olevat osat .....	5
Vasemmalla sivulla olevat osat .....	6
Näyttö .....	8
Näppäimistö .....	9
TouchPad .....	9
Merkkivalot .....	10
Painike .....	11
Erikoisnäppäimet .....	12
Toimintonäppäimet .....	13
Pohjassa olevat osat .....	14
Tarrat .....	15
<b>3 Verkko-yhteyden muodostaminen .....</b>	<b>17</b>
Yhteyden muodostaminen langattomaan verkkoon .....	17
Langattoman yhteyden säätimien käyttäminen .....	17
Lentokonetilan näppäin .....	17
Käyttöjärjestelmän hallintatoiminnot .....	17
Yhteyden muodostaminen WLAN-verkkoon .....	18
HP Mobile Broadband -moduulin käyttäminen (vain tietyissä tuotteissa) .....	19
GPS-toiminnon käyttäminen (vain tietyissä tuotteissa) .....	19
Langattomien Bluetooth-laitteiden käyttäminen (vain tietyissä tuotteissa) .....	19
Bluetooth-laitteiden liittäminen .....	20
Yhteyden muodostaminen langalliseen lähiverkkoon (vain tietyt mallit) .....	20
Liittäminen mobiililaitteeseen (vain tietyt mallit) .....	21
<b>4 Viihdeominaisuuksien hyödyntäminen .....</b>	<b>22</b>
Kameran käyttäminen .....	22
Äänen käyttäminen .....	22
Kaiuttimien kytkeminen .....	22

Kuulokkeiden kytkeminen .....	22
Kuulokemikrofonien kytkeminen .....	23
Ääniasetusten käyttäminen .....	23
Videotoiminnon käyttäminen .....	23
Videolaitteiden liittäminen VGA-kaapelin avulla (vain tietyissä tuotteissa) .....	23
Videolaitteiden liittäminen HDMI-kaapelin avulla (vain tietyissä tuotteissa) .....	24
HDMI-portin ääniasetusten määrittäminen .....	25
Miracast-yhteensopivien langattomien näyttöjen etsiminen ja liittäminen (vain tietyissä tuotteissa) .....	26

## 5 Näytössä liikkuminen ..... 27

Kosketusalustan ja kosketusnäytön eleiden käyttäminen .....	27
Napautus .....	27
Puristuszoomaus kahdella sormella .....	28
Kahden sormen liu'utus (vain kosketusalusta) .....	28
Kahden sormen napautus (vain kosketusalusta) .....	28
Neljän sormen napautus (vain kosketusalusta) .....	29
Kolmen sormen liu'utus (vain kosketusalusta) .....	29
Liu'utus yhdellä sormella (vain kosketusnäyttö) .....	30
Valinnaisen näppäimistön tai hiiren käyttäminen .....	30
Näyttönäppäimistön käyttö (vain tietyissä tuotteissa) .....	30

## 6 Virranhallinta ..... 31

Lepo- ja horrostilan käyttäminen .....	31
Tietokoneen siirtäminen lepotilaan ja poistuminen lepotilasta .....	31
Siirtyminen horrostilaan ja poistuminen horrostilasta (vain tietyissä tuotteissa) .....	32
Tietokoneen sammuttaminen (sen virran katkaiseminen) .....	32
Virta-kuvakkeen ja virranhallinta-asetusten käyttäminen .....	33
Käyttö akkuvirralla .....	33
HP:n pikalatauksen käyttäminen (vain tietyissä tuotteissa) .....	33
Akun varauksen näyttäminen .....	34
Akkua koskevien tietojen etsiminen HP Support Assistant -ohjelmassa (vain tietyissä tuotteissa) .....	34
Akun virran säästäminen .....	34
Akun heikon varaustason tunnistaminen .....	34
Akun heikon varaustason korjaaminen .....	35
Akun heikon varaustason korjaaminen, kun saatavilla ei ole ulkoista virtalähdettä ...	35
Akun heikon varaustason korjaaminen, kun saatavilla ei ole mitään virtalähdettä .....	35
Akun heikon varaustason korjaaminen, kun tietokonetta ei voi poistaa horrostilasta .....	35
Käyttäjän vaihdettavissa oleva akku .....	35



Käyttäjän vaihdettavissa olevan akun poistaminen .....	35
Käyttäjän vaihdettavissa olevan akun säilyttäminen .....	36
Käyttäjän vaihdettavissa olevan akun hävittäminen .....	36
Käyttäminen ulkoisella virtalähteellä .....	36
<b>7 Tietokoneen ylläpito .....</b>	<b>38</b>
Suorituskyvyn parantaminen .....	38
Levyn eheytyksen käyttäminen .....	38
Levyn uudelleenjärjestämisen käyttäminen .....	38
HP 3D DriveGuardin käyttäminen (vain tietyissä tuotteissa) .....	38
HP 3D DriveGuardin tilan tunnistaminen .....	39
Ohjelmien ja ohjainten päivittäminen .....	39
Tietokoneen puhdistaminen .....	39
Puhdistustoimenpiteet .....	39
Näytön puhdistaminen .....	40
Sivujen tai kannen puhdistaminen .....	40
TouchPadin, näppäimistön tai hiiren puhdistaminen (vain tietyissä tuotteissa) .....	40
Tietokoneen lähettäminen tai kuljettaminen matkoilla .....	40
<b>8 Tietokoneen ja tietojen suojaaminen .....</b>	<b>42</b>
Salasanojen käyttäminen .....	42
Windows-salasanojen määrittäminen .....	42
Setup Utility (BIOS) -apuohjelman salasanojen määrittäminen .....	43
Windows Hellon käyttäminen (vain tietyissä tuotteissa) .....	43
Internet-tietoturvaohjelmiston käyttäminen .....	44
Virustorjuntaohjelmiston käyttäminen .....	44
Palomuuriohjelmiston käyttäminen .....	44
Ohjelmistopäivitysten asentaminen .....	45
HP Touchpoint Managerin käyttäminen (vain tietyissä tuotteissa) .....	45
Langattoman verkon suojaaminen .....	45
Ohjelmistojen ja tietojen varmuuskopiointi .....	45
Valinnaisen lukitusvaijerin käyttäminen (vain tietyissä tuotteissa) .....	45
<b>9 Setup Utility (BIOS) -apuohjelman käyttäminen .....</b>	<b>46</b>
Setup Utility (BIOS) -apuohjelman käynnistäminen .....	46
Setup Utility (BIOS) -apuohjelman päivittäminen .....	46
BIOS-version määrittäminen .....	46
BIOS-päivityksen lataaminen .....	47

<b>10 HP PC Hardware Diagnostics (UEFI) -apuohjelman käyttäminen .....</b>	<b>49</b>
HP PC Hardware Diagnostics (UEFI) -apuohjelman lataaminen USB-laitteeseen .....	50
<b>11 Varmuuskopiointi ja palautus .....</b>	<b>51</b>
Palautustietovälineiden ja varmuuskopioiden luominen .....	51
HP-palautustietovälineiden luominen (vain tietyissä tuotteissa) .....	51
Windows-työkalujen käyttäminen .....	52
Palauttaminen .....	53
Palauttaminen HP Recovery Managerin avulla .....	53
Hyvä tietää ennen aloittamista .....	53
Palauttaminen HP Recovery -osion avulla (vain tietyissä tuotteissa) .....	54
Palauttaminen HP Recovery -tietovälineen avulla .....	55
Tietokoneen käynnistysjärjestyksen muuttaminen .....	55
HP Recovery -osion poistaminen (vain tietyissä tuotteissa) .....	55
<b>12 Teknisiä tietoja .....</b>	<b>57</b>
Virransyöttö .....	57
Käyttöympäristö .....	58
<b>13 Staattisen sähkön purkaus .....</b>	<b>59</b>
<b>14 Esteettömyys .....</b>	<b>60</b>
Tuetut avustavat teknologiat .....	60
Yhteyden ottaminen tukeen .....	60
<b>Hakemisto .....</b>	<b>61</b>

---

# 1 Käytön aloittaminen oikealla tavalla

Tämä tietokone on tehokas työkalu, joka on suunniteltu työ- ja viihdekäytön parantamista ajatellen. Lue tämä luku ja perehdy tietokoneen käyttöönoton jälkeisiin parhaisiin käytäntöihin, tietokoneen hauskoihin käyttömahdollisuuksiin ja muiden HP-resurssien saatavuuteen.

## Parhaat käytännöt

Suosittellemme tekemään seuraavat toimet tietokoneen käyttöönoton ja rekisteröinnin jälkeen, jotta saat parhaan mahdollisen hyödyn fiksusta sijoituksestasi:

- Varmuuskopioi kiintolevyäsi luomalla palautuslevyt. Katso kohta [Varmuuskopiointi ja palautus sivulla 51](#).
- Jos et ole vielä tehnyt niin, yhdistä tietokone lankaverkkoon tai langattomaan verkkoon. Lisätietoja on kohdassa [Verkkoyhteyden muodostaminen sivulla 17](#).
- Tutustu tietokoneen laitteisiin ja ohjelmistoihin. Lisätietoja on kohdissa [Perehtyminen tietokoneeseen sivulla 4](#) ja [Viihdeominaisuuksien hyödyntäminen sivulla 22](#).
- Päivitä tai osta virustorjuntaohjelmisto. Katso kohta [Virustorjuntaohjelmiston käyttäminen sivulla 44](#).

## Muita HP:n resursseja

Tässä taulukossa kerrotaan, mistä löydät resursseja, joista saat tuotetietoja, toimintaohjeita ja paljon muuta.

Resurssi	Sisältö
<i>Asennusohjeet</i>	<ul style="list-style-type: none"><li>Tietokoneen asennuksen ja toimintojen yleiskatsaus</li></ul>
HP:n tuki Jos tarvitset HP-tukea, siirry osoitteeseen <a href="http://www.hp.com/support">http://www.hp.com/support</a> .	<ul style="list-style-type: none"><li>Keskustele verkossa HP:n teknikon kanssa</li><li>Katso tuen puhelinnumero</li><li>Varaosavideot (vain tietyt tuotteet)</li><li>Ylläpito- ja huolto-oppaat</li><li>Selvitä HP-huoltokeskuksen sijainti</li></ul>
<i>Turvallisen ja mukavan työympäristön opas</i> Voit avata oppaan seuraavasti: ▲ Valitse <b>Käynnistä</b> -painike, <b>HP:n Ohje ja tuki</b> ja sitten <b>HP-ohjeet</b> . – tai – ▲ Valitse <b>Käynnistä</b> -painike, <b>HP</b> ja sitten <b>HP-ohjeet</b> . TAI ▲ Siirry osoitteeseen <a href="http://www.hp.com/ergo">http://www.hp.com/ergo</a> . <b>TÄRKEÄÄ:</b> Käyttöoppaan uusimman version käyttöä varten tarvitset internet-yhteyden.	<ul style="list-style-type: none"><li>Työaseman oikea sijoittaminen</li><li>Työskentelyasentoon ja työtapoihin liittyviä ohjeita, joiden avulla voit parantaa käyttömukavuutta ja vähentää vahinkojen riskiä</li><li>Sähköön ja laitteisiin liittyviä turvallisuustietoja</li></ul>
<i>Sähkö tarkastusviranomaisten ilmoitukset ja turvallisuus- ja ympäristöohjeet</i> Voit avata asiakirjan seuraavasti: ▲ Valitse <b>Käynnistä</b> -painike, <b>HP:n Ohje ja tuki</b> ja sitten <b>HP-ohjeet</b> . TAI ▲ Valitse <b>Käynnistä</b> -painike, <b>HP</b> ja sitten <b>HP-ohjeet</b> .	<ul style="list-style-type: none"><li>Tärkeitä viranomaisten ilmoituksia, muun muassa akun asianmukaiset hävitysohjeet tarvittaessa.</li></ul>
<i>Rajoitettu takuu*</i> Voit avata asiakirjan seuraavasti: ▲ Valitse <b>Käynnistä</b> -painike, <b>HP:n Ohje ja tuki</b> ja sitten <b>HP-ohjeet</b> . TAI ▲ Valitse <b>Käynnistä</b> -painike, <b>HP</b> ja sitten <b>HP-ohjeet</b> . TAI ▲ Siirry osoitteeseen <a href="http://www.hp.com/go/orderdocuments">http://www.hp.com/go/orderdocuments</a> . <b>TÄRKEÄÄ:</b> Käyttöoppaan uusimman version käyttöä varten tarvitset internet-yhteyden.	<ul style="list-style-type: none"><li>Tähän tietokoneeseen liittyviä takuutietoja</li></ul>

\*Löydät HP:n rajoitetun takuun tuotteella olevien käyttöoppaiden joukosta ja/tai pakkauksessa olevalta CD/DVD-levyltä. Joissakin maissa tai joillakin alueilla HP voi toimittaa takuun painetussa muodossa tuotteen mukana. Jos takuuta ei omassa maassasi tai alueellasi toimiteta painettuna, voit pyytää painetun kopion osoitteesta <http://www.hp.com/go/orderdocuments>. Tyynenmeren

---

**Resurssi****Sisältö**

---

Aasian alueella ostettujen tuotteiden tapauksessa voit kirjoittaa HP:lle osoitteeseen POD, PO Box 161, Kitchener Road Post Office, Singapore 912006. Liitä mukaan tuotenimi, oma nimesi, puhelinnumerosi sekä postiosoitteesi.

---

---

## 2 Perehtyminen tietokoneeseen

Tietokoneesi osat ovat korkealuokkaisia. Tässä luvussa on tietoja tietokoneen osista, niiden sijainnista ja toiminnasta.

### Laitteiden etsiminen

Voit selvittää tietokoneeseen asennetut laitteet seuraavasti:

- ▲ Kirjoita `laittehallinta` tehtävöpalkin hakuruutuun ja valitse **Laittehallinta**-sovellus.

Näyttöön tulee luettelo kaikista tietokoneeseen asennetuista laitteista.

Löydät järjestelmän laitteistokomponenttien tiedot ja BIOS-versionumeron painamalla näppäinyhdistelmää `fn+esc` (vain tietyissä tuotteissa).

### Ohjelmistojen etsiminen

Voit selvittää tietokoneeseen asennetut ohjelmistot seuraavasti:





- ▲ Valitse **Käynnistä**-painike.

TAI

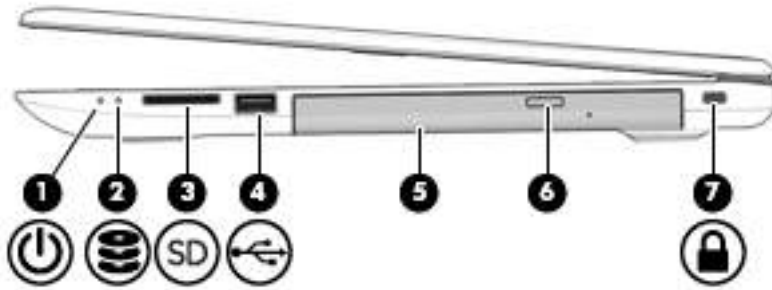
Napsauta hiiren kakkospainikkeella **Käynnistä**-painiketta ja valitse **Sovellukset ja toiminnot**.







## Oikealla sivulla olevat osat

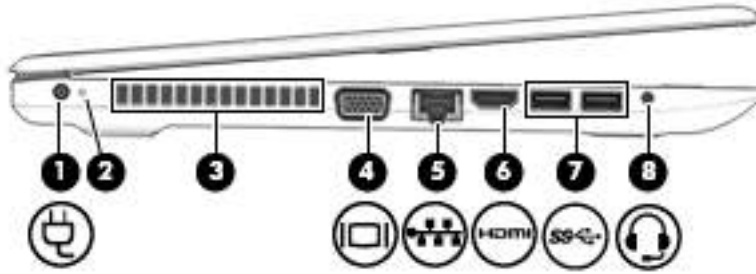

Komponentti	Kuvaus
(1)  Virran merkkivalo	<ul style="list-style-type: none"> <li>• Valo palaa: tietokone on käynnissä.</li> <li>• Valo vilkkuu: tietokone on lepotilassa, joka on virransäästötila. Tietokone katkaisee näytön ja muiden tarpeettomien komponenttien virran.</li> <li>• Valo ei pala: tietokoneen virta on katkaistu tai tietokone on horrostilassa. Horrostila on virransäästötila, jossa käytetään mahdollisimman vähän virtaa.</li> </ul>
(2)  Aseman merkkivalo	<ul style="list-style-type: none"> <li>• Vilkkuva valkoinen: kiintolevy on käytössä.</li> </ul>
(3)  Muistikortinlukija	<p>Lukee valinnaisia muistikortteja, joiden avulla voit tallentaa, hallita, jakaa tai käyttää tietoja.</p> <p>Aseta kortti paikalleen seuraavasti:</p> <ol style="list-style-type: none"> <li>1. Pidä korttia nimiöpuoli ylöspäin niin, että liittimet ovat tietokonetta kohti.</li> <li>2. Aseta kortti muistikortinlukijaan ja paina kortti laitteen sisään niin, että se on tukevasti paikallaan.</li> </ol> <p>Poista kortti seuraavasti:</p> <ul style="list-style-type: none"> <li>▲ Vedä kortti ulos muistikortinlukijasta.</li> </ul>
(4)  USB 2.0 -portti	Yhdistää USB-laitteen, kuten matkapuhelimen, kameran, toimintojen seurannan tai älykellon ja tarjoaa tiedonsiirtoa.
(5) Optinen asema (vain tietyissä tuotteissa)	Tietokoneen mallista riippuen asema joko vain lukee optisia levyjä tai vaihtoehtoisesti sekä lukee että kirjoittaa optisten levyjen tietoja.
(6) Optisen aseman avauspainike (vain tietyissä tuotteissa)	Avaa optisen aseman levykelkan.
(7)  Lukitusvaijerin kiinnityspaikka	<p>Tähän voidaan kytkeä tietokoneen valinnainen lukitusvaijeri.</p> <p><b>HUOMAUTUS:</b> Lukitusvaijerin tarkoituksena on vaikeuttaa tietokoneen väärinkäyttöä ja varastamista, mutta se ei välttämättä riitä estämään niitä.</p>

## Vasemmalla sivulla olevat osat



Komponentti	Kuvaus
(1) 	Virtaliitin Tähän voidaan liittää verkkovirtalaite.
(2)	Verkkovirtalaitteen ja akun merkkivalo <ul style="list-style-type: none"> <li>Valkoinen: Verkkovirtalaite on kytkettynä ja akku on täydessä latauksessa.</li> <li>Vilkuva valkoinen: Verkkovirtalaite on irrotettu ja akun varaustaso on kriittisen alhainen.</li> <li>Keltainen: verkkovirtalaite on kytkettynä ja akku latautuu.</li> <li>Valo ei pala: Akku ei lataudu.</li> </ul>
(3)	Tuuletusaukko Tuuletusaukon kautta ilma kiertää tietokoneen sisällä ja jäähdyttää tietokoneen sisäisiä osia. <b>HUOMAUTUS:</b> Automaattisesti käynnistyvä tietokoneen tuuletin jäähdyttää tietokoneen sisäisiä osia ja estää tietokoneen ylikuumentumisen. Sisäinen tuuletin voi vuoroin käynnistyä ja sammua tietokoneen käytön aikana. Tämä on täysin normaalia.
(4) 	Ulkoisen näytön portti (vain tietyissä tuotteissa) Tähän voidaan kytkeä ulkoinen VGA-näyttö tai projektori.
(5) 	RJ-45-liitäntä (verkkoliitäntä) / tilan merkkivalot Tähän voidaan kytkeä verkkokaapeli. <ul style="list-style-type: none"> <li>Valkoinen: verkkoyhteys on muodostettu.</li> <li>Keltainen: verkossa on toimintaa.</li> </ul>
(6) 	HDMI-portti Tähän voidaan kytkeä valinnainen video- tai äänilaite, esimerkiksi teräväpiirtotelevisio, jokin muu yhteensopiva digitaalinen tai äänilaite tai nopea High-Definition Multimedia Interface (HDMI) -laite.
(7) 	USB 3.x SuperSpeed -portit (2) Yhdistää USB-laitteen, kuten matkapuhelimen, kameran, aktiivisuusmittarin tai älykellon, ja tarjoaa nopeaa tiedonsiirtoa.
(8) 	Äänilähdön (kuulokkeiden) / äänitulon (mikrofonin) yhdistelmäliitäntä Tähän voidaan kytkeä valinnaiset vahvistimeen kytketyt stereokaiuttimet, kuulokkeet, nappikuulokkeet tai television äänijohto. Liitäntään voidaan kytkeä myös kuulokemikrofoni. Liitäntä ei tue valinnaisia erillisiä mikrofoneja.



Komponentti	Kuvaus
	<p data-bbox="895 224 1430 380"><b>VAROITUS!</b> Säädä äänenvoimakkuus, ennen kuin asetat kuulokkeet, nappikuulokkeet tai kuulokemikrofonin päähäsi. Liian suureksi säädetty äänenvoimakkuus voi aiheuttaa kuulovaurioita. Lisää turvallisuustietoja on <i>Sähkö tarkastusviranomaisten ilmoitukset ja turvallisuus- ja ympäristöohjeet</i> -oppaassa.</p> <p data-bbox="895 401 1166 424">Voit avata oppaan seuraavasti:</p> <ul data-bbox="895 443 1449 491" style="list-style-type: none"><li>▲ Valitse <b>Käynnistä</b>-painike, <b>HP:n Ohje ja tuki</b> ja sitten <b>HP-ohjeet</b>.</li></ul> <p data-bbox="895 512 1465 560"><b>HUOMAUTUS:</b> Kun liitännään kytketään jokin laite, tietokoneen kaiuttimet poistetaan käytöstä.</p>

# Näyttö



**HUOMAUTUS:** Katso kuvaa, joka muistuttaa eniten tietokonettasi.

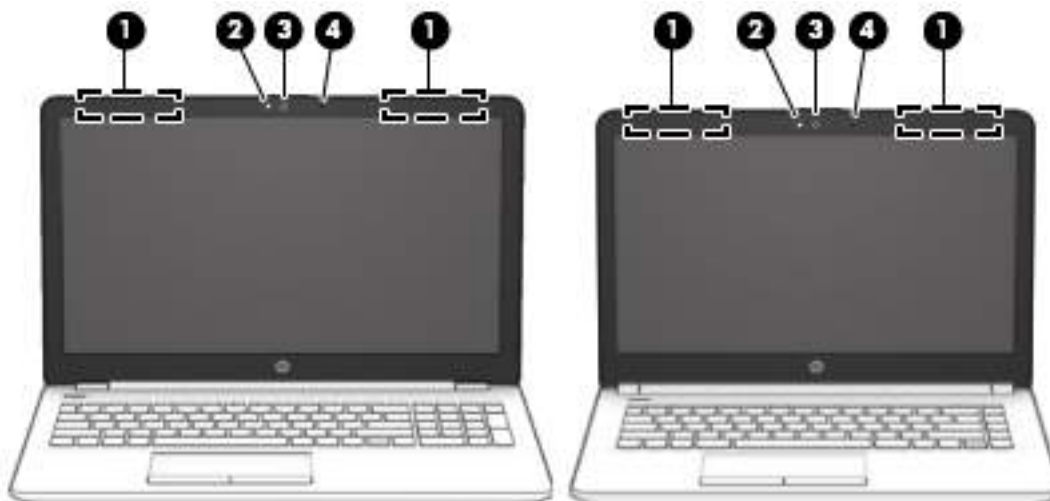

Komponentti	Kuvaus
(1) WLAN-antennit*	Lähettävät ja vastaanottavat langattomien laitteiden signaaleja langattomissa lähiverkoissa (WLAN).
(2) Kameran merkkivalo	Valo palaa: Vähintään yksi kamera on käytössä.
(3) Kamera	Mahdollistaa videokeskustelut sekä videoiden ja stillkuvien tallentamisen. Kameran käyttäminen, katso <a href="#">Kameran käyttäminen sivulla 22</a> . Tietyt kamerat mahdollistavat kirjautumisen Windowsiin kasvojen tunnistuksella salasanan sijasta. Lisätietoja on kohdassa <a href="#">Windows Hello:n käyttäminen (vain tietyissä tuotteissa) sivulla 43</a> . <b>HUOMAUTUS:</b> Kameran toiminnot vaihtelevat kameran laitteiston ja tuotteeseen asennetun ohjelmiston mukaan.
(4) Sisäinen mikrofoni	Tallentaa ääntä.

\* Antennit eivät näy tietokoneen ulkopuolelle, ja antennien sijainti vaihtelee. Jotta signaalitaso olisi paras mahdollinen, varmista, että antennien välittömässä läheisyydessä ei ole esteitä.

Langattomia laitteita koskevat säädökset löydät *Sähköviranomaisten ilmoitukset ja turvallisuus- ja ympäristöohjeet* -oppaan omaa maatasi tai aluettasi koskevasta osasta.

Voit avata oppaan seuraavasti:

▲ Valitse **Käynnistä**-painike, **HP:n Ohje ja tuki** ja sitten **HP-ohjeet**.

# Näppäimistö

## TouchPad

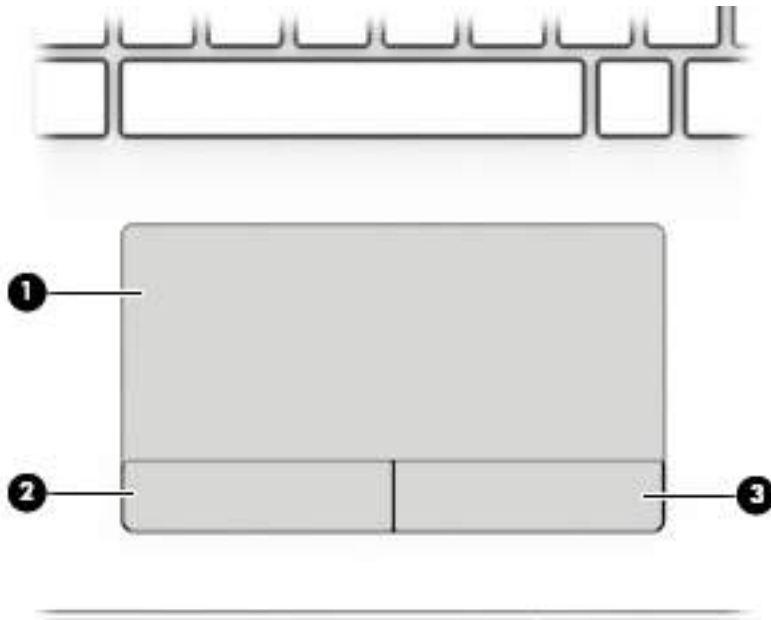

Komponentti	Kuvaus
(1) TouchPadin käyttöalue	Lukee sormieleet ja siirtää osoitinta tai aktivoi kohteita näytössä. <b>HUOMAUTUS:</b> Lisätietoja on kohdassa <a href="#">Kosketusalustan ja kosketusnäytön eleiden käyttäminen sivulla 27</a> .
(2) TouchPadin vasen painike	Toimii kuten ulkoisen hiiren vasen painike.
(3) TouchPadin oikea painike	Toimii kuten ulkoisen hiiren oikea painike.

## Merkkivalot

 **HUOMAUTUS:** Katso kuvaa, joka muistuttaa eniten tietokoneitasi.

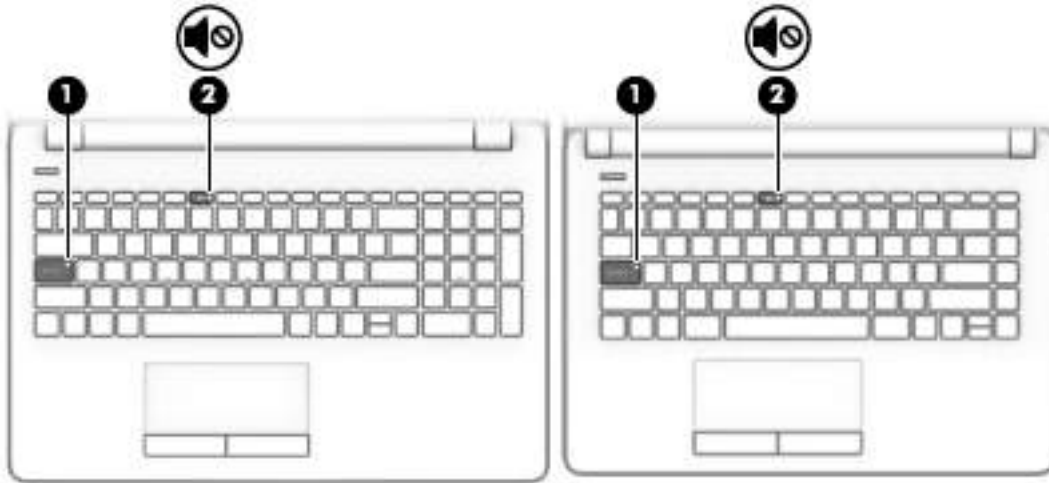



Komponentti	Kuvaus
(1) Caps lock (aakkoslukko) -merkkivalo	Valo palaa: Caps lock on käytössä ja kirjoitettu teksti muuttuu isoiksi kirjaimiksi.
(2)  Mykistyksen merkkivalo	<ul style="list-style-type: none"><li>• Keltainen: tietokoneen ääni on mykistetty.</li><li>• Valo ei pala: tietokoneen ääni on käytössä.</li></ul>

## Painike

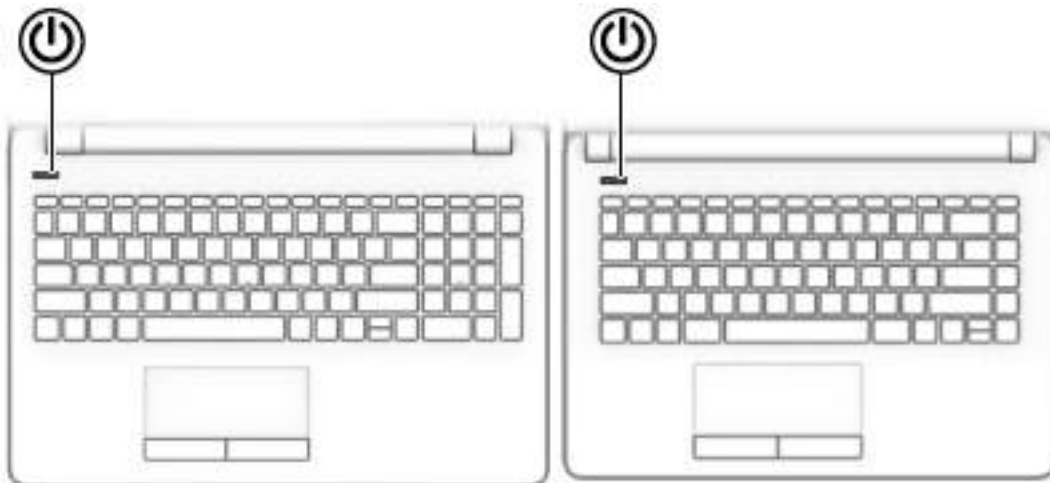

**HUOMAUTUS:** Katso kuvaa, joka muistuttaa eniten tietokonettasi.





Komponentti	Kuvaus
 Virtapainike	<ul style="list-style-type: none"><li>• Kun tietokone ei ole käynnissä, voit käynnistää sen painamalla virtapainiketta.</li><li>• Kun tietokone on käynnissä, voit siirtää sen lepotilaan painamalla lyhyesti virtapainiketta.</li><li>• Kun tietokone on lepotilassa, voit poistua lepotilasta painamalla lyhyesti virtapainiketta.</li><li>• Kun tietokone on horrostilassa, voit poistua horrostilasta painamalla lyhyesti virtapainiketta.</li></ul> <p><b>HUOMIO:</b> Virtapainiketta pitkään painettaessa tallentamattomat tiedot menetetään.</p> <p>Jos tietokone ei vastaa komentoihin eikä virrankatkaisutoimintoja voi käyttää, katkaise tietokoneesta virta pitämällä virtapainiketta alhaalla vähintään viisi sekuntia.</p> <p>Saat lisätietoja virta-asetuksista, virranhallinta-asetuksista.</p> <ul style="list-style-type: none"><li>▲ Napsauta hiiren kakkospainikkeella <b>Virta</b>-kuvaketta  ja valitse <b>Virranhallinta-asetukset</b>.</li></ul>

## Erikoisnäppäimet

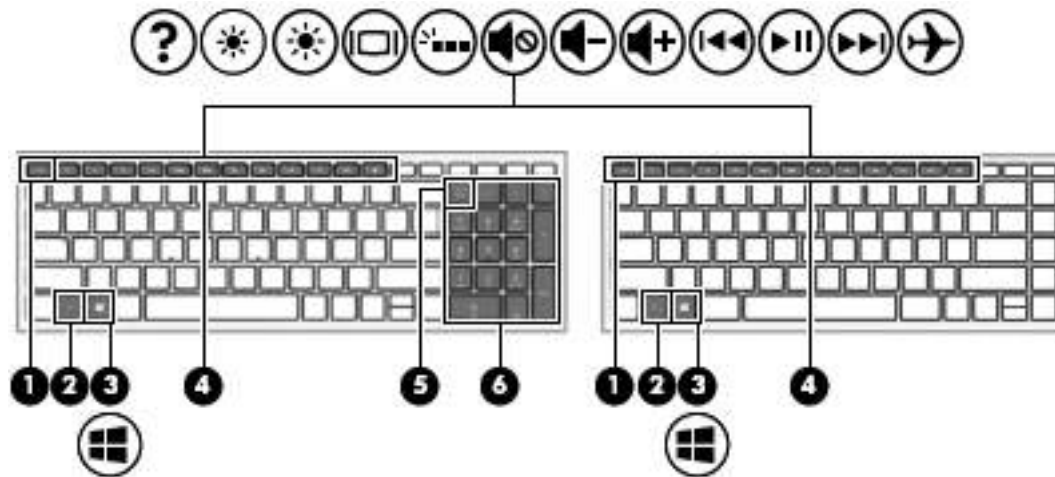

**HUOMAUTUS:** Katso kuvaa, joka muistuttaa eniten tietokoneitasi.















Komponentti	Kuvaus
(1) <a href="#">esc</a> -näppäin	Näyttää järjestelmätiedot, kun sitä painetaan yhdessä <a href="#">fn</a> -näppäimen kanssa.
(2) <a href="#">fn</a> -näppäin	Käynnistää tiettyjä toimintoja, kun sitä painetaan yhdessä toisen näppäimen kanssa.
(3)  Windows-näppäin	Avaa <b>Käynnistä</b> -valikon. <b>HUOMAUTUS:</b> Windows-näppäimen painaminen uudelleen sulkee <b>Käynnistä</b> -valikon.
(4) Toimintonäppäimet	Käynnistävät usein käytettyjä järjestelmän toimintoja. <b>HUOMAUTUS:</b> Joissakin tuotteissa <a href="#">f5</a> -toimintonäppäin ottaa näppäimistön taustavalo-ominaisuuden käyttöön tai poistaa sen käytöstä.
(5) <a href="#">num lock</a> -näppäin	Vaihtaa kiinteän numeronäppäimistön navigointitoimintojen ja numeeristen toimintojen välillä.
(6) kiinteä numeronäppäimistö	Erillinen näppäimistö kirjainnäppäimistön oikealla puolella. Kun <a href="#">num lock</a> on painettuna, näppäimistöä voidaan käyttää ulkoisen numeronäppäimistön tapaan. <b>HUOMAUTUS:</b> Jos numeronäppäimistötoiminto on aktiivinen tietokoneen ollessa sammuksissa, toiminto otetaan uudelleen käyttöön, kun tietokone käynnistetään seuraavan kerran.

## Toimintonäppäimet



Toimintonäppäimellä voidaan suorittaa näppäimen kuvakkeen ilmaisema toiminto. Voit tarkistaa, mitkä näppäimet ovat tuotteessa, ks. [Erikoisnäppäimet sivulla 12](#).

▲ Suorita toiminto pitämällä haluamaasi toimintonäppäintä alaspainettuna.

Kuvake	Kuvaus
	Käynnistää HP Support Assistant -sovelluksen.
	Vähentää näytön kirkkautta asteittain niin kauan kuin pidät näppäintä alhaalla.
	Lisää näytön kirkkautta asteittain niin kauan kuin pidät näppäintä alhaalla.
	Siirtää näyttökuvan järjestelmään liitetystä näyttölaitteesta toiseen. Jos tietokoneeseen on liitetty esimerkiksi ulkoinen näyttö, painamalla tätä näppäintä useita kertoja peräkkäin näyttökuva voidaan asettaa näkymään joko tietokoneen näytössä tai ulkoisessa näytössä tai niissä molemmissa yhtä aikaa.
	Otaa näppäimistön taustavalon käyttöön tai poistaa sen käytöstä. <b>HUOMAUTUS:</b> Poista tämä toiminto käytöstä, jos haluat säästää akkuvirtaa.
	Mykistää tai palauttaa kaiuttimen äänen.
	Vähentää kaiuttimen äänenvoimakkuutta asteittain, kun pidät tätä näppäintä alhaalla.
	Lisää kaiuttimen äänenvoimakkuutta asteittain, kun pidät tätä näppäintä alhaalla.
	Toistaa CD-levyn edellisen raidan tai DVD- tai Blu-ray (BD) -levyn edellisen osan.
	Käynnistää tai keskeyttää CD-äänilevyn, DVD-levyn tai BD-levyn toiston tai jatkaa sitä.
	Toistaa CD-äänilevyn seuraavan kappaleen tai DVD- tai BD-levyn seuraavan osan.
	Otaa lentokonetilän ja langattoman toiminnon käyttöön tai poistaa ne käytöstä. <b>HUOMAUTUS:</b> Lentokonetilän näppäintä kutsutaan myös langattoman yhteyden painikkeeksi. <b>HUOMAUTUS:</b> Langaton verkko on määritettävä, ennen kuin langattoman yhteyden voi muodostaa.

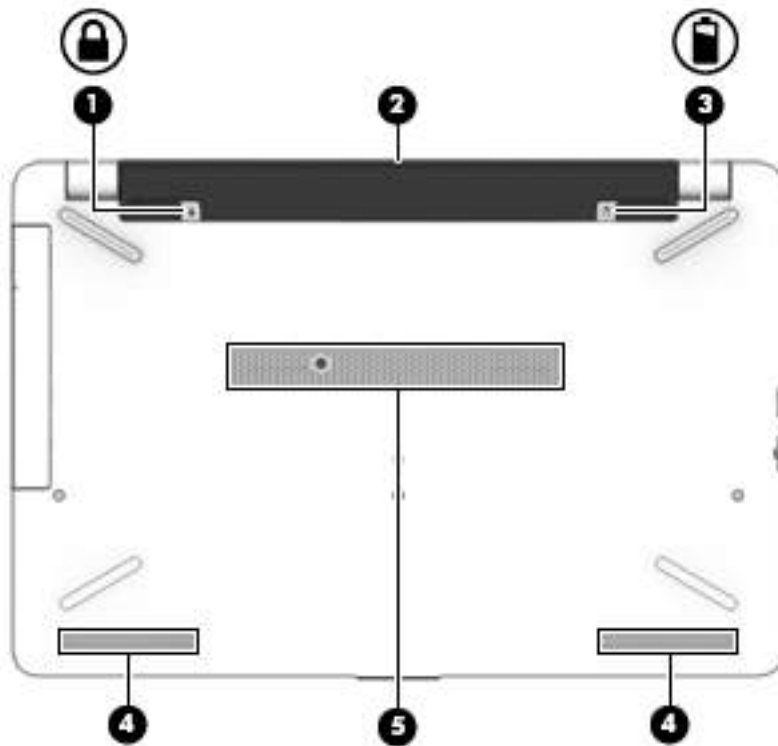
## Pohjassa olevat osat



Komponentti		Kuvaus
(1)		Akun lukitussalpa Lukitsee akun akkupaikkaan.
(2)		Akkupaikka Akun pitopaikka.
(3)		Akun vapautussalpa Vapauttaa akun.
(4)		Kaiuttimet (2) Tuottavat äänen.
(5)		Tuuletusaukko Tuuletusaukon kautta ilma kiertää tietokoneen sisällä ja jäähdyttää tietokoneen sisäisiä osia.

**HUOMAUTUS:** Automaattisesti käynnistyvä tietokoneen tuuletin jäähdyttää tietokoneen sisäisiä osia ja estää tietokoneen ylikuumenemisen. Sisäinen tuuletin voi vuoroin käynnistyä ja sammua tietokoneen käytön aikana. Tämä on täysin normaalia.



# Tarrat

Tietokoneeseen kiinnitetyissä tarraroissa on tietoja, joita voit tarvita ongelmanratkaisussa tai matkustaessasi ulkomaille tietokoneen kanssa.

 **TÄRKEÄÄ:** Etsi tässä osassa kuvatut tarrat seuraavista paikoista: tietokoneen pohja, akkupaikan sisäpuoli, huoltoluukun sisäpuoli tai näytön takaosa.

- Huoltotarra – Sisältää tärkeitä tietoja tietokoneen tunnistamiseksi. Kun otat yhteyttä tukeen, sinulta kysytään luultavasti sarjanumeroa ja mahdollisesti myös tuotenumeroa tai mallinumeroa. Etsi nämä numerot, ennen kuin otat yhteyttä tukeen.

Huoltotarra näyttää joltakin alla kuvatuista esimerkeistä. Katso kuvaa, joka muistuttaa eniten oman tietokoneesi huoltotarraa.



## Komponentti

- (1) Sarjanumero
- (2) Tuotenumero
- (3) Takuu aika
- (4) Mallinumero (vain tietyissä tuotteissa)

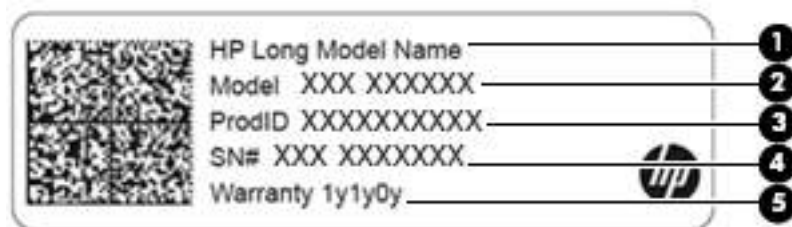

## Osa

- (1) HP-tuotenimi (vain tietyissä tuotteissa)
- (2) Mallinimi (vain tietyissä tuotteissa)
- (3) Tuotenumero

---

**Osa**

---

**(4)** Sarjanumero

---

**(5)** Takuu aika

---

- Viranomaisten ilmoitukset -tarra(t) – Tarrassa on tietokonetta koskevia viranomaisten tietoja.
- Langattoman laitteen hyväksyntätarra(t) – Sisältää valinnaisiin langattomiin laitteisiin liittyviä tietoja, ja siihen on merkitty sellaisten maiden tai alueiden viranomaisten hyväksyntämerkinnät, joissa laitteiden käyttäminen on hyväksyttyä.

# 3 Verkko-yhteyden muodostaminen

Voit ottaa tietokoneen kaikkialle mukaan. Tietokoneen ja lankayhteyden tai langattoman yhteyden välityksellä voit kuitenkin myös kotona käydä miljoonissa sivustoissa ympäri maailmaa. Tässä luvussa voit perehtyä yhteyden muodostamiseen tähän maailmaan.

## Yhteyden muodostaminen langattomaan verkkoon

Tietokoneeseen on voitu asentaa valmiiksi seuraavia langattomia laitteita:

- WLAN-laite – Liittää tietokoneen langattomiin lähiverkkoihin (näistä käytetään nimityksiä Wi-Fi-verkot, langaton LAN tai WLAN) toimistoissa, kotona ja julkisilla paikoilla, kuten lentokentillä, ravintoloissa, kahviloissa, hotelleissa ja yliopistoissa. Tietokoneen mobiili langaton laite viestii WLAN-verkossa langattoman reitittimen tai langattoman tukiaseman kanssa.
- HP Mobile Broadband -moduuli – Sen avulla voit muodostaa yhteyden langattomaan suuralueverkkoon (WWAN), joka kattaa paljon laajemman alueen. Operaattorit asentavat (puhelinmastoja muistuttavia) tukiasemia laajoille maantieteellisille alueille siten, että ne kattavat maakuntien ja jopa valtioiden laajuisia alueita.
- Bluetooth®-laite – Luo henkilökohtaisen verkon (PAN), jotta voit kytkeä laitteen toiseen Bluetooth-laitteeseen, kuten tietokoneeseen, puhelimeen, tulostimeen, kuulokemikrofoniin, kaiuttimeen tai kameraan. PAN-verkossa jokainen laite on suorassa yhteydessä toisiin laitteisiin ja laitteiden on oltava suhteellisen lähellä toisiaan, tavallisesti enintään noin 10 metrin etäisyydellä toisistaan.

## Langattoman yhteyden säätimien käyttäminen

Voit hallita tietokoneen langattomia laitteita seuraavien ominaisuuksien avulla:

- Lentokonetilän näppäin (eli langattoman yhteyden painiketta tai langattoman yhteyden näppäin) (kutsutaan tässä luvussa lentokonetilän näppäimeksi)
- käyttöjärjestelmän hallintatoiminnot.

### Lentokonetilän näppäin

Tietokoneessa saattaa olla lentokonetilän näppäin, vähintään yksi langaton laite ja yksi tai kaksi langattoman yhteyden merkkivaloa. Kaikki tietokoneen langattomat laitteet ovat oletusarvoisesti käytössä.

Langattoman yhteyden merkkivalo ilmaisee yleisesti langattomien laitteiden virran päällä olon eikä yksittäisten laitteiden tilaa.

### Käyttöjärjestelmän hallintatoiminnot

Verkko- ja jakamiskeskuksen avulla voit määrittää yhteyden tai verkon, muodostaa yhteyden verkkoon ja tehdä verkko-ongelmien vianmäärityksen ja ratkaista ongelmia.

Voit käyttää käyttöjärjestelmän hallintatoimintoja seuraavasti:

1. Kirjoita tehtäväpalkin hakuruutuun **ohjauspaneeli** ja valitse sitten **Ohjauspaneeli**.
2. Valitse **Verkko ja internet** ja valitse sitten **Verkko ja jakamiskeskus**.

## Yhteyden muodostaminen WLAN-verkkoon

 **HUOMAUTUS:** Kun muodostat kotiisi Internet-yhteyden, sinun on tilattava tili Internet-palveluntarjoajalta (ISP). Voit hankkia Internet-palvelun ja modeemin ottamalla yhteyttä paikalliseen Internet-palveluntarjoajaan. Internet-palveluntarjoaja voi auttaa modeemin asetusten määrittämisessä ja verkkokaapelin asentamisessa langattoman reitittimen ja modeemin välille sekä testata Internet-palvelun toiminnan.

Voit muodostaa yhteyden WLAN-verkkoon seuraavasti:

1. Varmista, että WLAN-laitteen virta on kytkettynä.
2. Napsauta verkon tilan kuvaketta tehtäväpalkissa ja muodosta sitten yhteys johonkin käytettävissä olevista verkoista.

Jos WLAN-verkko on suojattu WLAN-verkko, sinua kehoitetaan antamaan suojauskoodi. Kirjoita koodi ja muodosta sitten yhteys valitsemalla **Seuraava**.

 **HUOMAUTUS:** Jos luettelossa ei ole yhtään WLAN-verkkoa, et ehkä ole langattoman reitittimen tai tukiaseman kantoalueella.

 **HUOMAUTUS:** Jos et näe WLAN-verkkoa, johon haluat muodostaa yhteyden, napsauta hiiren kakkospainikkeella tehtäväpalkissa olevaa verkon tilan kuvaketta ja valitse **Avaa Verkko- ja jakamiskeskus**. Valitse **Määritä uusi yhteys tai verkko**. Näyttöön tulee erilaisia vaihtoehtoja, joiden avulla voit hakea verkkoja ja muodostaa niihin yhteyden manuaalisesti tai luoda uuden verkkoyhteyden.

3. Muodosta yhteys toimimalla näyttöön tulevien ohjeiden mukaan.

Kun yhteys on muodostettu, napsauta tehtäväpalkin oikeassa reunassa olevaa verkon tilan kuvaketta yhteyden nimen ja tilan tarkistamista varten.

 **HUOMAUTUS:** Eri WLAN-yhteyksien toiminta-alue (signaalien kulkema matka) vaihtelee WLAN-verkon kokoonpanon, reitittimen valmistajan sekä muiden elektroniikkalaitteiden ja rakenteellisten esteiden, kuten seinien ja lattioiden, aiheuttamien häiriöiden mukaan.

## HP Mobile Broadband -moduulin käyttäminen (vain tietyissä tuotteissa)

HP Mobile Broadband -tietokoneessa on sisäänrakennettu tuki mobiililaajakaistapalvelulle. Uusi tietokoneesi mahdollistaa internetin ja sähköpostin käytön sekä yhteyden yritysverkkoon ilman Wi-Fi-tukiasemaa, kun käytettävissä on mobiiliverkko-operaattorin verkko.

Mobiililaajakaistapalvelun käyttöönottoon tarvitaan mahdollisesti HP Mobile Broadband -moduulin IMEI- ja/tai MEID-numero. Numero saattaa olla painettu tarraan, joka sijaitsee akkupaikan sisäpuolella tietokoneen pohjassa, huoltoluukun alla tai näytön takana.

TAI

Voit löytää numeron seuraavasti:

1. Valitse verkon tilakuvake tehtäväpalkista.
2. Valitse **Näytä yhteysasetukset**.
3. Valitse **Mobiililaajakaista**-kohdasta verkon tilakuvake.

Jotkin verkko-operaattorit vaativat SIM (Subscriber Identity Module) -kortin käyttöä. SIM-kortti sisältää perustietoja sinusta, kuten henkilökohtaisen tunnuslukusi (PIN) sekä verkkotietoja. Joissakin tietokoneissa valmiiksi asennettu SIM-kortti. Jos SIM-korttia ei ole asennettu valmiiksi, se on mahdollisesti toimitettu tietokoneen HP Mobile Broadband -moduulia koskevien asiakirjojen mukana tai verkko-operaattori voi toimittaa sen tietokoneesta erillään.

Lisätietoa HP Mobile Broadband -moduulista ja haluamasi langattoman verkon operaattorin palvelun käyttöönotosta saat tietokoneen mukana tulleesta HP Mobile Broadband -moduulin ohjeesta.

## GPS-toiminnon käyttäminen (vain tietyissä tuotteissa)

Tietokoneessa voi olla Global Positioning System (GPS) -laite. GPS-satelliitit toimittavat sijainti-, nopeus- ja ajo-ohjetietoja GPS-toiminnolla varustettuihin järjestelmiin.

Voit ottaa GPS:n käyttöön varmistamalla, että sijainti on käytössä Windowsin sijaintiasetuksissa.

1. Kirjoita tehtäväpalkin hakuruutuun `sijainti` ja valitse sen jälkeen sijainti.
2. Käytä sijaintiasetuksia näyttöön tulevien ohjeiden mukaan.

## Langattomien Bluetooth-laitteiden käyttäminen (vain tietyissä tuotteissa)

Bluetooth-laite mahdollistaa lyhyen etäisyyden langattoman yhteyden. Se korvaa fyysiset kaapeliyhteydet, jotka perinteisesti yhdistävät elektroniset laitteet, kuten

- tietokoneet (pöytätietokoneet, kannettavat tietokoneet)
- puhelimet (matkapuhelimet, langattomat puhelimet, älypuhelimet)
- kuvannuslaitteet (tulostimet, kamerat)
- audiolaitteet (kuulokemikrofonit, kaiuttimet)
- hiiren
- ulkoisen näppäimistön.

## Bluetooth-laitteiden liittäminen

Ennen kuin voit käyttää Bluetooth-laitetta, sinun on muodostettava Bluetooth-yhteys.

1. Kirjoita tehtäväpalkin hakuruutuun `bluetooth` sekä valitse sitten **Bluetooth- ja muut laiteasetukset**.
2. Ota Bluetooth käyttöön, jos sitä ei ole vielä otettu käyttöön.
3. Valitse laitteesi luettelosta ja toimi näyttöön tulevien ohjeiden mukaan.

 **HUOMAUTUS:** Jos laite vaatii vahvistuksen, näyttöön tulee laiteparin muodostamiskoodi. Tarkista, että laitteen koodi vastaa laiteparin muodostamiskoodia, noudattamalla näyttöön tulevia ohjeita laitteella, jota olet lisäämässä. Katso lisätietoja laitteen mukana toimitetuista ohjeista.

 **HUOMAUTUS:** Jos laitettasi ei näy luettelossa, varmista, että Bluetooth on otettu laitteella käyttöön. Jotkin laitteet voivat asettaa lisävaatimuksia; katso lisätietoja laitteen mukana toimitetuista ohjeista.

## Yhteyden muodostaminen langalliseen lähiverkkoon (vain tietyt mallit)

Käytä lähiverkkoyhteyttä, jos haluat yhdistää tietokoneen suoraan kotisi reitittimeen (langattoman työskentelyn sijaan) tai haluat muodostaa yhteyden toimistosi olemassa olevaan verkkoon.

Yhteyden muodostaminen lähiverkkoon (LAN) edellyttää RJ-45-verkkokaapelia ja verkkoliitäntää tai valinnaista telakointilaitetta tai laajennusporttia, jos tietokoneessa ei ole RJ-45-liitäntää.

Voit liittää verkkokaapelin seuraavasti:

1. Liitä verkkokaapeli tietokoneen verkkoliitäntään **(1)**.
2. Liitä verkkojohdon toinen pää seinäverkkoliitäntään **(2)** tai reitittimeen.

 **HUOMAUTUS:** Jos verkkokaapelissa on häiriönpoistopiiri **(3)**, joka estää TV- ja radiolähetysten häiriöitä, aseta tietokonetta kohti se kaapelin pää, jossa piiri on.

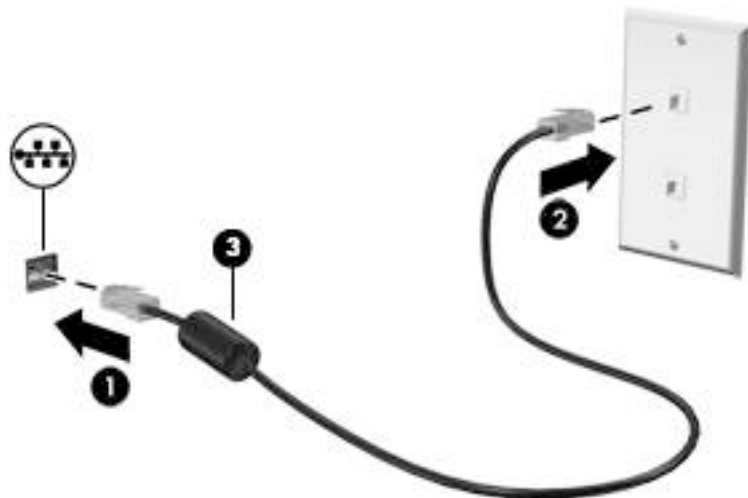

## Liittäminen mobiililaitteeseen (vain tietyt mallit)

HP Orbit tarjoaa tavan helposti siirtää tiedostoja, kuvia, videoita ja muita tietoja mobiililaitteen ja tietokoneen välillä.



**HUOMAUTUS:** Ennen kuin määrität HP Orbit -asetukset ja käytät sitä, varmista, että tietokoneesi ja mobiililaitteesi on kytketty samaan Wi-Fi-verkkoon.

HP Orbit -asetusten määrittäminen:

1. Lataa ja asenna HP Orbit sovelluskaupasta mobiililaitteeseesi.
2. Käynnistä **HP Orbit** -sovellus mobiililaitteessasi.
3. Valitse tietokoneessa **Käynnistä** ja valitse sitten **HP Orbit**.

TAI

Käynnistä **HP Orbit** tehtäväpalkin kuvakkeen avulla.

4. Anna laiteparin muodostuskoodi ja jatka asennusta toimimalla näyttöön tulevien ohjeiden mukaan.

Kun laitteista on muodostettu pari, HP Orbit muistaa yhteyden ja tekee mahdolliseksi tiedostojen lähettämisen laitteiden välillä, kun ne molemmat on liitetty samaan Wi-Fi-verkkoon.

Voit siirtää tiedostoja mobiililaitteesta tietokoneeseen seuraavasti:

1. Käynnistä **HP Orbit** -sovellus mobiililaitteessasi.
2. Valitse tiedoston tyyppi.
3. Valitse tiedosto ja napsauta sitten **Lähetä**.

Kun siirto on valmis, tiedosto näkyy tietokoneen HP Orbit Canvas -kohdassa.

Tiedostojen siirtäminen tietokoneesta mobiililaitteeseen:

1. Käynnistä **HP Orbit** -sovellus tietokoneessasi.
2. Vedä ja pudota tiedosto tietokoneen HP Orbit Canvas -kohtaan ja toimi näyttöön tulevien ohjeiden mukaan.

Kun siirto on valmis, tiedosto näkyy mobiililaitteen HP Orbit Canvas -kohdassa.

Lisätietoja HP Orbit -sovelluksen käytöstä on sen ohjeessa.



**HUOMAUTUS:** (Ei saatavissa kaikilla kielillä).

1. Käynnistä **HP Orbit** -sovellus.
2. Valitse **Asetukset**-kuvake  ja valitse sitten **Ohje**.

Saat lisätietoja tuetuista ympäristöistä ja kielistä osoitteesta <http://www.hp.com/support>.

## 4 Viihdeominaisuuksien hyödyntäminen

Käytä HP-tietokonetta viihdekeskuksena, jonka avulla voit pitää yhteyttä kameran välityksellä, kuunnella ja hallita musiikkia sekä ladata ja katsella elokuvia. Voit myös lisätä tietokoneen monipuolisuutta yhdistämällä siihen ulkoisia laitteita, kuten näytön, projektorin, television, kaiuttimet tai kuulokkeet.

### Kameran käyttäminen

Tietokoneessa on yksi tai useampi kamera, joiden avulla voit muodostaa yhteyksiä muihin työ- tai viihdetarkoituksessa. Kamerat saattavat osoittaa eteen-, taakse- tai ylöspäin. Kameraa koskevia tietoja on kohdassa [Perehtyminen tietokoneeseen sivulla 4](#).

Useimmat kamerat mahdollistavat videokeskustelut sekä videoiden ja stillkuvien tallentamisen. Joissakin malleissa on myös teräväpiirto-ominaisuus (HD), pelisovelluksia tai Windows Hellon kaltainen kasvojentunnistusohjelmisto. Lisätietoja Windows Hello -ohjelmiston käyttämisestä on kohdassa [Tietokoneen ja tietojen suojaaminen sivulla 42](#).

Ota kamera käyttöön kirjoittamalla tehtäväpalkin hakuruutuun `kamera` ja valitsemalla sitten **Kamera** sovellusten luettelosta.

### Äänen käyttäminen

Tietokoneella voit ladata ja kuunnella musiikkia, suoratoistaa verkosta äänisisältöä (myös radiolähetyksiä), tallentaa ääntä tai luoda multimediaesityksiä yhdistämällä ääntä ja kuvaa. Voit myös toistaa musiikki-CD-levyjä tietokoneella (tietyillä malleilla) tai liittää ulkoisen optisen aseman CD-levyjen poistamiseksi. Voit parantaa äänielämystä entisestään kytkemällä tietokoneeseen ulkoisia äänilaitteita, kuten kaiuttimet tai kuulokkeet.

### Kaiuttimien kytkeminen

Voit kytkeä tietokoneeseen langalliset kaiuttimet liittämällä ne joko tietokoneen tai telakointiaseman USB-porttiin tai äänilähdön (kuulokkeiden) / äänitulon (mikrofonin) yhdistelmäliitäntään.

Kytke langattomat kaiuttimet tietokoneeseen toimimalla valmistajan ohjeiden mukaan. Laadukkaiden kaiuttimien kytkentätapa on esitetty kohdassa [HDMI-portin ääniasetusten määrittäminen sivulla 25](#). Vähennä äänenvoimakkuutta ennen kaiuttimien kytkemistä.

### Kuulokkeiden kytkeminen

**VAROITUS!** Vähennä äänenvoimakkuutta, ennen kuin asetat kuulokkeet, nappikuulokkeet tai kuulokemikrofonin päähäsi. Liian suureksi säädetty äänenvoimakkuus voi aiheuttaa kuulovaurioita. Lisää turvallisuusohjeita on [Sähkötarkastusviranomaisten ilmoitukset ja turvallisuus- ja ympäristöohjeet](#) -oppaassa.

Voit avata asiakirjan seuraavasti:

▲ Valitse **Käynnistä**-painike, **HP:n Ohje ja tuki** ja sitten **HP-ohjeet**.

Voit kytkeä langalliset kuulokkeet kuulokeliitäntään tai tietokoneen äänilähtö (kuuloke) / äänitulo (mikrofoni) -yhdistelmäliitäntään.

Jos haluat käyttää tietokoneen kanssa langattomia kuulokkeita, toimi laitteen valmistajan ohjeiden mukaan.



## Kuulokemikrofonien kytkeminen

 **VAROITUS!** Vähennä äänenvoimakkuutta, ennen kuin asetat kuulokkeet, nappikuulokkeet tai kuulokemikrofonin päähäsi. Liian suureksi säädetty äänenvoimakkuus voi aiheuttaa kuulovaurioita. Lisää turvallisuusohjeita on *Sähkö tarkastusviranomaisten ilmoitukset ja turvallisuus- ja ympäristöohjeet* -oppaassa.

Voit avata asiakirjan seuraavasti:

- ▲ Valitse **Käynnistä**-painike, **HP:n Ohje ja tuki** ja sitten **HP-ohjeet**.

Kuulokkeita, joihin on yhdistetty mikrofoni, kutsutaan kuulokemikrofoniksi. Voit kytkeä langalliset kuulokemikrofonit tietokoneen äänilähdön (kuulokkeiden) / äänitulon (mikrofonin) yhdistelmäliitäntään.

Jos haluat käyttää tietokoneen kanssa langattomia kuulokkeita, toimi laitteen valmistajan ohjeiden mukaan.

## Ääniasetusten käyttäminen

Ääniasetusten avulla voit säätää järjestelmän äänenvoimakkuutta, muuttaa järjestelmän ääniä tai hallita äänilaitteita.

Voit tarkastella tai muuttaa ääniasetuksia seuraavasti:

- ▲ Kirjoita tehtäväpalkin hakuruutuun *ohjauspaneeli*, valitse **Ohjauspaneeli**, valitse **Laitteisto ja äänet** ja valitse sitten **Ääni**.

Tietokoneessasi voi olla parannettu äänijärjestelmä, jonka valmistaja on Bang & Olufsen, B&O Play tai jokin muu valmistaja. Tällöin tietokoneessasi voi olla äänen lisäominaisuuksia, joita voidaan säätää äänentoistojärjestelmän audio-ohjauspaneelista.

Käytä audio-ohjauspaneelia ääniasetusten tarkasteluun ja hallintaan.

- ▲ Kirjoita tehtäväpalkin hakuruutuun *ohjauspaneeli*, valitse **Ohjauspaneeli**, valitse **Laitteisto ja äänet** ja valitse sitten järjestelmäsi mukainen audio-ohjauspaneeli.

## Videotoiminnon käyttäminen

Tietokone on tehokas videolaite, jonka avulla voit katsella suosikkisivustoissasi olevia suoratoistovideoita. Voit myös ladata tietokoneeseen videoita ja elokuvia, jotta voit katsella niitä myöhemmin ilman verkkoyhteyttä.

Voit parantaa katseluelämystä entisestään lisäämällä tietokoneen videoporttiin ulkoisen näytön, projektorin tai television.

 **TÄRKEÄÄ:** Varmista, että ulkoinen laite on kytketty oikealla kaapelilla oikeaan tietokoneen porttiin. Noudata laitteen valmistajan ohjeita.

Lisätietoja video-ominaisuuksien käytöstä saat HP Support Assistant -sovelluksesta.

## Videolaitteiden liittäminen VGA-kaapelin avulla (vain tietyissä tuotteissa)

 **HUOMAUTUS:** Jos haluat liittää VGA-videolaitteen tietokoneeseen, tarvitset erikseen myytävän VGA-kaapelin.

Jos haluat näyttää tietokoneen näyttökuvan ulkoisessa VGA-näytössä tai projisoida sen esitystä varten, liitä näyttö tai projektori tietokoneen VGA-porttiin.

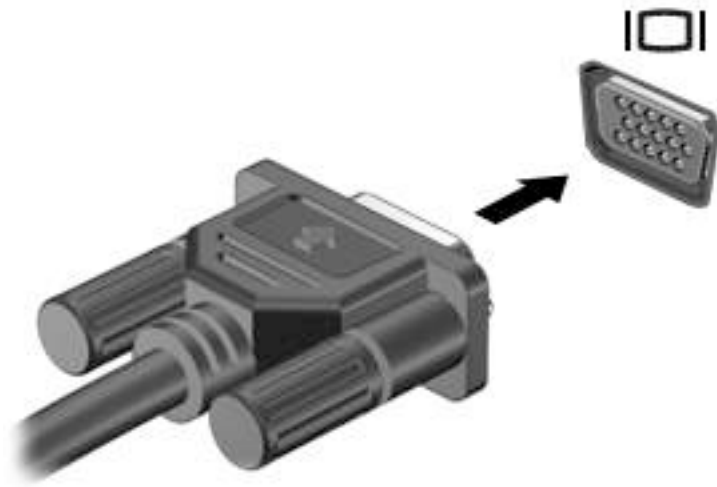

1. Liitä näytön tai projektorin VGA-kaapeli kuvassa näkyvällä tavalla tietokoneen VGA-porttiin.



2. Painamalla **F4**-näppäintä voit vaihtaa näyttökuvaa neljän näyttötilan välillä:

- **Vain tietokoneen näyttö:** Näytä näyttökuva vain tietokoneella.
- **Kopio:** Näytä näyttökuva samanaikaisesti tietokoneella ja ulkoisessa laitteessa.
- **Laajennus:** Näytä laajennettu näyttökuva samanaikaisesti tietokoneella ja ulkoisessa laitteessa.
- **Vain toinen näyttö:** Näytä näyttökuva vain ulkoisessa laitteessa.

Näyttötila vaihtuu jokaisella **f4**-näppäimen painalluksella.

 **HUOMAUTUS:** Saat parhaat tulokset kasvattamalla kuvan tarkkuutta ulkoisessa laitteessa, etenkin jos valitset Laajennus-vaihtoehdon. Valitse **Käynnistä**-painike, **Asetukset**-kuvake  ja sitten **Järjestelmä**. Valitse **Näyttö**, valitse haluamasi tarkkuus ja valitse sitten **Säilytä muutokset**.

## Videolaitteiden liittäminen HDMI-kaapelin avulla (vain tietyissä tuotteissa)

 **HUOMAUTUS:** Jos haluat liittää HDMI-laitteen tietokoneeseen, tarvitset HDMI-kaapelin, joka on hankittava erikseen.

Jos haluat näyttää tietokoneen näyttökuvan teräväpiirtotelevisiossa tai -näytössä, liitä teräväpiirtolaite seuraavien ohjeiden mukaan:

1. Liitä HDMI-kaapelin yksi pää tietokoneen HDMI-porttiin.

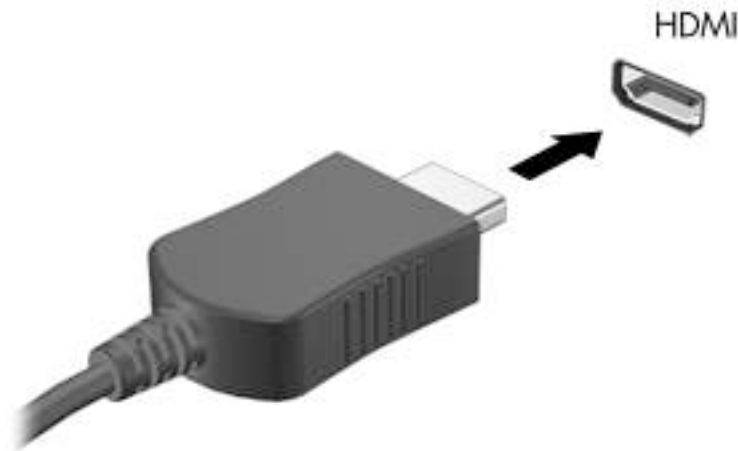

2. Liitä kaapelin toinen pää teräväpiirtotelevisioon tai -näyttöön.
3. Painamalla **f4**-näppäintä voit vaihtaa tietokoneen näyttökuvaa neljän näyttötilan välillä:
  - **Vain tietokoneen näyttö:** Näytä näyttökuva vain tietokoneella.
  - **Kopio:** Näytä näyttökuva samanaikaisesti tietokoneella ja ulkoisessa laitteessa.
  - **Laajennus:** Näytä laajennettu näyttökuva samanaikaisesti tietokoneella ja ulkoisessa laitteessa.
  - **Vain toinen näyttö:** Näytä näyttökuva vain ulkoisessa laitteessa.

Näyttötila vaihtuu jokaisella **f4**-näppäimen painalluksella.



**HUOMAUTUS:** Saat parhaat tulokset kasvattamalla kuvan tarkkuutta ulkoisessa laitteessa, etenkin jos valitset Laajennus-vaihtoehdon. Valitse **Käynnistä**-painike, **Asetukset**-kuvake  ja sitten **Järjestelmä**. Valitse **Näyttö**, valitse haluamasi tarkkuus ja valitse sitten **Säilytä muutokset**.

## HDMI-portin ääniasetusten määrittäminen

HDMI on ainoa videoliittymä, joka tukee teräväpiirtoista videokuvaa ja ääntä. Kun olet liittänyt HDMI-televisioon tietokoneeseen, voit ottaa HDMI-äänien käyttöön seuraavasti:

1. Napsauta hiiren kakkospainikkeella tehtäväpalkin oikeassa reunassa olevan ilmoitusalueen **Kaiuttimet**-kuvaketta ja valitse sitten **Toistolaitteet**.
2. Valitse **Toistaminen**-välilehdessä digitaalisen lähtölaitteen nimi.
3. Valitse **Aseta oletus** ja sitten **OK**.

Voit palauttaa virtautetun äänen tietokoneen kaiuttimiin seuraavasti:

1. Napsauta hiiren kakkospainikkeella tehtäväpalkin oikeassa reunassa olevan ilmoitusalueen **Kaiuttimet**-kuvaketta ja valitse sitten **Toistolaitteet**.
2. Valitse **Toisto**-välilehdestä **Kaiuttimet**.
3. Valitse **Aseta oletus** ja sitten **OK**.

## Miracast-yhteensopivien langattomien näyttöjen etsiminen ja liittäminen (vain tietyissä tuotteissa)

Noudattamalla seuraavia ohjeita voit etsiä Miracast-yhteensopivia langattomia näyttöjä ja liittää ne järjestelmään sulkematta käynnissä olevia sovelluksia.

Voit avata Miracastin seuraavasti:

- ▲ Kirjoita tehtäväpalkin hakuruutuun **näytä** ja valitse **Näytä toiseen näyttöön**. Napsauta **Yhdistä langattomaan näyttöön** ja toimi näyttöön tulevien ohjeiden mukaan.

## 5 Näytössä liikkuminen

Voit liikkua tietokoneen näytössä seuraavilla tavoilla:

- Käytä kosketuseleitä suoraan tietokoneen näytössä.
- Käytä kosketuseleitä kosketusalustalla
- Käytä valinnaista hiirtä tai näppäimistöä (hankittava erikseen)
- Käytä näyttönäppäimistöä.
- Käytä paikannustappia

### Kosketusalustan ja kosketusnäytön eleiden käyttäminen

TouchPadin avulla voit liikkua tietokoneen näytöllä ja ohjata kohdistinta yksinkertaisilla kosketuseleillä. Kosketusalustan vasen ja oikea painike toimivat kuten ulkoisen hiiren vastaavat painikkeet. Siirry kosketusnäytöllä (vain tietyissä tuotteissa) koskettamalla näyttöä suoraan käyttäen tässä luvussa esitellyjä eleitä.

Voit myös mukauttaa eleitä ja katsoa esittelyjä siitä, kuinka ne toimivat. Kirjoita tehtäväpalkin hakuruutuun ohjauspaneeli, valitse **Ohjauspaneeli** ja valitse sitten **Laitteisto ja äänet**. Valitse **Laitteet ja tulostimet** -kohdasta **Hiiri**.



**HUOMAUTUS:** Ellei muuten mainita, kosketuseleitä voidaan käyttää tietokoneen kosketusalustalla tai kosketusnäytöllä (vain tietyissä tuotteissa).

### Napautus

Napautus-/kaksoisnapautuseleellä voit valita tai avata näytössä olevan kohteen.

- Osoita näytössä olevaa kohdetta ja valitse se napauttamalla yhdellä sormella TouchPadin vyöhykkeellä tai kosketusnäytöllä. Avaa kohde kaksoisnapauttamalla sitä.



## Puristuszoomaus kahdella sormella

Kahden sormen puristuszoomauksen avulla voit lähentää ja loitontaa kuvia tai tekstiä.

- Loitonna asettamalla kaksi sormeasi erilleen TouchPadin vyöhykkeellä tai kosketusnäytöllä ja siirtämällä niitä sitten yhteen.
- Lähennä asettamalla kaksi sormeasi yhteen TouchPadin vyöhykkeellä tai kosketusnäytöllä ja siirtämällä niitä sitten erilleen.



## Kahden sormen liu'utus (vain kosketusalusta)

Liu'uttamalla kahdella sormella voit liikkua sivulla tai kuvassa ylös, alas tai sivuttain.

- Aseta kaksi sormeaa TouchPadin vyöhykkeelle hieman toisistaan erilleen ja vedä niitä ylöspäin, alaspäin, vasemmalle tai oikealle.

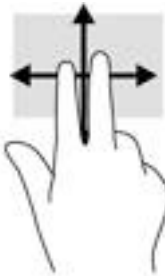

## Kahden sormen napautus (vain kosketusalusta)

Kahden sormen napautuksella voit avata näytössä olevan kohteen valikon.

 **HUOMAUTUS:** Kahden sormen napautuksella voit suorittaa saman toiminnon kuin napsauttamalla hiiren kakkospainikkeella.

- Avaa valitun kohteen asetusvalikko napauttamalla kahdella sormella TouchPadin käyttöalueella.



## Neljän sormen napautus (vain kosketusalusta)

Toimintokeskus avataan neljän sormen napautuksella.

- Napauta kosketusalustaa neljällä sormella, kun haluat avata toimintokeskuksen tarkastellaksesi nykyisiä asetuksia ja ilmoituksia.



## Kolmen sormen liu'utus (vain kosketusalusta)

Käytä kolmen sormen liu'utusta ikkunoiden avaamiseen ja silloin, kun haluat vaihtaa avointen ikkunoiden ja työpöydän välillä.

- Liu'uttamalla kolmella sormella poispäin itsestäsi saat näkyviin kaikki avoinna olevat ikkunat.
- Liu'uttamalla kolmella sormella kohti itseäsi saat näkyviin työpöydän.
- Liu'uttamalla kolmella sormella vasemmalle tai oikealle voit vaihtaa avointen ikkunoiden välillä.

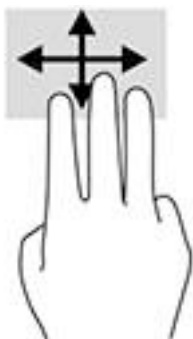

## Liu'utus yhdellä sormella (vain kosketusnäyttö)

Käytä yhden sormen liu'utusta luetteloiden tai sivujen panorointiin ja vierittämiseen tai objektien siirtämiseen.

- Voit vierittää näyttöä liu'uttamalla yhtä sormeasi näytössä kevyesti haluamaasi suuntaan.
- Voit siirtää kohdetta painamalla ja pitämällä sormea kohteen päällä ja vetämällä sitten sormea siirtääksesi kohdetta.

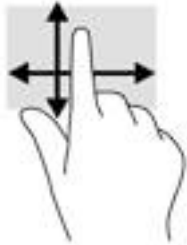

## Valinnaisen näppäimistön tai hiiren käyttäminen

Valinnaisen näppäimistön tai hiiren avulla voit kirjoittaa, valita kohteita, vierittää ja suorittaa samat toiminnot kuin kosketuseleillä. Näppäimistön toiminto- ja pikanäppäimillä voit suorittaa myös tiettyjä toimintoja.

## Näyttönäppäimistön käyttö (vain tietyissä tuotteissa)

1. Saat näyttönäppäimistön näkyviin napauttamalla näppäimistökuvaketta, joka sijaitsee ilmaisinalueella tehtäväpalkin oikeassa reunassa.
2. Ala kirjoittaa.



**HUOMAUTUS:** Näyttönäppäimistön yläosaan voi ilmestyä sanaehdotuksia. Valitse sana napauttamalla sitä.



**HUOMAUTUS:** Toiminto- ja pikanäppäimet eivät näy tai toimi näyttönäppäimistössä.



## 6 Virranhallinta

Tietokone toimii akkuvirralla tai ulkoisella virralla. Kun tietokone toimii akkuvirralla eikä ulkoista virtalähdettä ole käytettävissä akun lataamista varten, on tärkeää valvoa akun varausta ja säästää virtaa.

Omassa tietokoneessasi ei välttämättä ole kaikkia tässä oppaassa kuvattuja virranhallintaominaisuuksia.

### Lepo- ja horrostilan käyttäminen

 **HUOMIO:** Useita hyvin tunnettuja tietoturva-aukkoja on olemassa, kun tabletti on lepotilassa. HP suosittelee, että tietokone siirretään horrostilaan aina lepotilan sijasta, kun tietokone ei ole hallussasi, jotta luvattomat käyttäjät eivät voi käyttää tietokoneitasi ja jopa salattuja tietoja. Tämä menetelmä on erityisen tärkeä, kun matkustat tietokoneen kanssa.

**HUOMIO:** Älä siirrä tietokonetta lepotilaan levyn tai ulkoisen mediakortin käytön aikana, koska äänen ja videokuvan laatu voi heiketä, ääni tai videokuva voi hävitä kokonaan tai tietoja voi hävitä.

Windowsissa on kaksi virransäästötilaa: lepo- ja horrostila.

- Lepotila – Lepotila otetaan automaattisesti käyttöön, kun laite on ollut tietyn ajan käyttämättömänä. Työt tallentuvat muistiin, joten voit jatkaa työskentelyä erittäin nopeasti. Voit siirtyä lepotilaan myös manuaalisesti. Lisätietoja on kohdassa [Tietokoneen siirtäminen lepotilaan ja poistuminen lepotilasta sivulla 31](#).
- Horrostila – Horrostila otetaan automaattisesti käyttöön, jos akun varaus laskee kriittiselle tasolle. Horrostilassa työtiedostot tallentuvat kiintolevyllä olevaan horrostilatiedostoon ja tietokone sammuu. Voit siirtyä horrostilaan myös manuaalisesti. Lisätietoja on kohdassa [Siirtyminen horrostilaan ja poistuminen horrostilasta \(vain tietyissä tuotteissa\) sivulla 32](#).

### Tietokoneen siirtäminen lepotilaan ja poistuminen lepotilasta

Voit siirtää tietokoneen lepotilaan seuraavilla tavoilla:

- Sulje näyttö (vain tietyissä tuotteissa)
- Valitse **Käynnistä-painike**, valitse **Lepotila**-kuvake ja valitse vielä Sammuta.
- Paina Lepotila-pikanäppäintä: esimerkiksi **fn+f3** (vain tietyt mallit).

Voit siirtää tietokoneen lepotilasta normaalitilaan seuraavilla tavoilla:

- Paina lyhyesti virtapainiketta.
- Jos tietokone on suljettuna, nosta näyttö (vain tietyissä tuotteissa).
- Paina näppäimistön näppäintä (vain tietyissä tuotteissa).
- Napauta TouchPadia (vain tietyissä tuotteissa).

Kun tietokone poistuu lepotilasta, työsi palaa näyttöön.

 **HUOMAUTUS:** Jos olet määrittänyt, että lepotilasta poistumiseen tarvitaan salasana, kirjoita Windows-salasanasi, jotta työ palaa näyttöön.

## Siirtyminen horrostilaan ja poistuminen horrostilasta (vain tietyissä tuotteissa)

Voit ottaa käyttäjän käynnistämisen horrostilan käyttöön sekä muuttaa muita virranhallinta-asetuksia ja aikakatkaisuja Virranhallinta-asetukset-kohdassa.

1. Napsauta hiiren kakkospainikkeella **Virta**-kuvaketta  ja valitse **Virranhallinta-asetukset**.
2. Valitse vasemmasta ruudusta **Valitse mitä virtapainikkeet tekevät** (sanamuoto voi vaihdella tuotteittain).
3. Tuotteesta riippuen voit ottaa horrostilan käyttöön akkuvirralla tai ulkoisella virralla käyttöä varten jollakin seuraavista tavoista:
  - **Virta-painike** – valitse kohdassa **Virta- ja lepotilapainikkeet ja kansiasetukset** (sanamuoto voi vaihdella tuotteittain), valitse, **Kun painan virtapainiketta** ja valitse **Lepotila**.
  - **Lepotilapainike** (vain tietyissä tuotteissa) – Valitse **Virta- ja lepo-painikkeet ja kansiasetukset** (sanamuoto voi vaihdella tuotteittain), valitse, **Kun painan lepopainiketta** ja valitse **Horrostila**.
  - **Kansi** (vain tietyissä tuotteissa) – Valitse **virta ja Lepotila painikkeet ja kansi asetukset** (asetuksen, tarkka nimi voi vaihdella tuotteen), valitse, **Kun kansi suljetaan**, ja valitse **Lepotila**.
  - **Virta-valikko** – Valitse **Muuta asetuksia, jotka eivät ole käytettävissä**, ja valitse sitten **Sammutusasetukset** ja **Horrostila** -valintaruutu.  
Virta-valikkoa voidaan käyttää valitsemalla **Käynnistä**-painike.
4. Valitse **Tallenna muutokset**.
  - ▲ Voit siirtyä horrostilaan tavalla, jonka olet ottanut käyttöön vaiheessa 3.
  - ▲ Voit poistua horrostilasta painamalla lyhyesti virtapainiketta.

 **HUOMAUTUS:** Jos olet määrittänyt, että horrostilasta poistumiseen tarvitaan salasana, kirjoita Windows-salasanasi, jotta työ palaa näyttöön.

## Tietokoneen sammuttaminen (sen virran katkaiseminen)

 **HUOMIO:** Kun tietokone sammuu, menetät tallentamattomat tiedot. Tallenna työsi ennen tietokoneen sammuttamista.

Sammuta-komento sulkee kaikki käynnissä olevat ohjelmat sekä käyttöjärjestelmän. Tämän jälkeen komento sammuttaa näytön ja tietokoneen.

Sammuta tietokone, kun sitä ei käytetä pitkään aikaan ja se irrotetaan ulkoisesta virtalähteestä pitkäksi ajaksi.

On suositeltavaa käyttää Windowsin Sammuta-komentoa.

 **HUOMAUTUS:** Jos tietokone on lepo- tai horrostilassa, poistu ensin lepo- tai horrostilasta painamalla lyhyesti virtapainiketta.



1. Tallenna työtiedostot ja sulje kaikki avoimet ohjelmat.
2. Valitse **Aloitus**-painike, valitse **Virta**-kuvake ja valitse sitten **Sammuta**.

Jos tietokone ei vastaa komentoihin etkä voi sammuttaa tietokonetta edellä mainittujen ohjeiden mukaisesti, kokeile seuraavia sammutustapoja annetussa järjestyksessä:

- Paina **ctrl+alt+delete**, napsauta **Virta**-kuvaketta ja valitse **Sammuta**.
- Paina virtapainiketta ja pidä sitä alhaalla vähintään 10 sekuntia.
- Jos tietokoneessa on käyttäjän vaihdettavissa akku (vain tietyissä tuotteissa), irrota tietokone ulkoisesta virtalähteestä ja poista akku.

## Virta-kuvakkeen ja virranhallinta-asetusten käyttäminen

Virta-kuvake  on Windowsin tehtäväpalkissa. Virta-kuvakkeen avulla voit avata virranhallinta-asetukset nopeasti ja tarkastaa akun jäljellä olevan varaustason.

- Tarkista akun jäljellä oleva varaustaso prosentteina ja käytössä oleva virrankäyttösuunnitelma siirtämällä hiiren osoitin **Virta**-kuvakkeen  päälle.
- Voit käyttää Virranhallinta-asetuksia napsauttamalla hiiren kakkospainikkeella **Virta**-kuvaketta  ja valitsemalla **Virranhallinta-asetukset**.

Erilaiset virtakuvakkeet osoittavat, toimiiko tietokone akkuvirralla vai ulkoisella verkkovirralla. Hiiren osoittimen siirtäminen kuvakkeen päälle näyttää myös sanoman, jos akku on saavuttanut alhaisen tai kriittisen tason.

## Käyttö akkuvirralla

 **VAROITUS!** Tietokoneen käyttöturvallisuus on parhaimmillaan, kun käytät vain tietokoneen mukana toimitettua akkua, HP:n vaihtoakkua tai yhteensopivaa akkua, jonka voi hankkia HP:ltä lisävarusteena.

Kun tietokoneessa on ladattu akku eikä tietokonetta ole liitetty ulkoiseen virtalähteeseen, tietokone toimii akkuvirralla. Kun tietokoneen virta on katkaistu ja tietokone on irrotettu ulkoisesta virtalähteestä, tietokoneessa oleva akku purkautuu vähitellen. Tietokone näyttää myös ilmoituksen, kun akun varaustaso on alhainen tai kriittinen.

Tietokoneen akun käyttöikä vaihtelee virranhallinta-asetusten, tietokoneessa käytettävien ohjelmien, näytön kirkkauden, tietokoneeseen liitettyjen ulkoisten laitteiden ja muiden tekijöiden mukaan.

 **HUOMAUTUS:** Kun irrotat tietokoneen ulkoisesta virtalähteestä, näytön kirkkautta vähennetään automaattisesti akun käyttöajan pidentämiseksi. Joissakin tuotteissa voidaan vaihtaa grafiikkatilaa akun käyttöajan pidentämiseksi.

## HP:n pikalatauksen käyttäminen (vain tietyissä tuotteissa)

HP:n pikalataustoiminnon avulla voit ladata tietokoneesi akun nopeasti. Latausaika voi vaihdella +/-10 %. Riippuen tietokoneesta ja tietokoneen mukana toimitetusta HP:n verkkolaitteesta, HP:n pikalataus toimii jollakin seuraavista tavoista:

- Kun akun varausta on jäljellä 0–50 %, akku latautuu 50 prosenttiin koko kapasiteetistaan enintään 30 minuutissa.
- Kun akun varausta on jäljellä 0–90 %, akku latautuu 90 prosenttiin koko kapasiteetistaan enintään 90 minuutissa.

Jos haluat käyttää HP:n pikalatausta, sammuta tietokoneen virta ja liitä sitten verkkolaite tietokoneeseen ja ulkoiseen virtalähteeseen.

## Akun varauksen näyttäminen

Tarkista akun jäljellä oleva varaustaso prosentteina ja käytössä oleva virrankäyttösuunnitelma siirtämällä hiiren osoitin **Virta**-kuvakkeen  päälle.

## Akkua koskevien tietojen etsiminen HP Support Assistant -ohjelmassa (vain tietyissä tuotteissa)

Kun haluat tarkastella akkua koskevia tietoja, toimi seuraavasti:

1. Kirjoita tehtäväpalkin hakuruutuun **tuki** ja valitse **HP Support Assistant** -sovellus.  
TAI  
Napsauta tehtäväpalkin kysymysmerkkikuvaketta.
2. Valitse **Oma tietokone**, valitse **Diagnostiikka ja työkalut** -välilehti ja valitse sitten **HP:n akun tarkistus**.  
Jos HP:n Akun tarkistus -toiminto osoittaa, että akku on vaihdettava, ota yhteyttä HP:n tukeen.

HP Support Assistant sisältää seuraavat akkuun liittyvät työkalut ja tiedot:

- HP:n akun tarkistus
- tiedot akkutyypeistä, tekniikasta, käyttöiästä ja kapasiteetista.

## Akun virran säästäminen

Akun virran säästämiseen ja käyttöajan pidentämiseen liittyviä vihjeitä:

- Vähennä näytön kirkkautta.
- Valitse **Virransäästö**-asetus Virranhallinta-asetukset-kohdasta.
- Poista langattomat laitteet käytöstä, kun et käytä niitä.
- Irrota käyttämättömät ulkoiset laitteet, joita ei ole kytketty ulkoiseen virtalähteeseen, kuten USB-porttiin kytketty ulkoinen kiintolevy.
- Pysäytä, poista käytöstä tai poista ulkoiset mediakortit, jos et käytä niitä.
- Kun lopetat työskentelyn, siirrä tietokone lepotilaan tai sammuta tietokone.

## Akun heikon varaustason tunnistaminen

Kun akku on tietokoneen ainoa virtalähde ja sen varaustaso laskee alhaiseksi tai kriittiseksi, tietokone toimii seuraavasti:

- Akun merkkivalo (vain tietyissä tuotteissa) osoittaa, että akun varaustaso on heikko tai kriittinen.  
– tai –
- Virta-kuvake  näyttää akun heikon tai kriittisen varaustason ilmoituksen.



**HUOMAUTUS:** Lisätietoja Virta-kuvakkeesta on kohdassa [Virta-kuvakkeen ja virranhallinta-asetusten käyttäminen sivulla 33](#).

Kun akun varaustaso laskee kriittisen alhaiseksi, tietokone toimii seuraavasti:

- Jos horrostila ei ole käytössä ja tietokone on käynnissä tai lepotilassa, tietokone pysyy hetken lepotilassa ja sen virta katkeaa sitten itsestään. Tällöin menetetään kaikki tallentamattomat tiedot.
- Jos horrostila on otettu käyttöön ja tietokone on käynnissä tai lepotilassa, tietokone siirtyy horrostilaan.

## Akun heikon varaustason korjaaminen

### Akun heikon varaustason korjaaminen, kun saatavilla ei ole ulkoista virtalähdettä

Kytke jokin seuraavista tietokoneeseen ja ulkoiseen virtalähteeseen:

- verkkovirtalaite
- Valinnainen telakointi- tai laajennuslaite
- HP:ltä lisävarusteena hankittu valinnainen verkkovirtalaite.

### Akun heikon varaustason korjaaminen, kun saatavilla ei ole mitään virtalähdettä

Tallenna työt ja katkaise tietokoneen virta.

### Akun heikon varaustason korjaaminen, kun tietokonetta ei voi poistaa horrostilasta

1. Kytke verkkovirtalaite tietokoneeseen ja ulkoiseen virtalähteeseen.
2. Poistu horrostilasta painamalla virtapainiketta.

## Käyttäjän vaihdettavissa oleva akku

---

 **VAROITUS!** Tietokoneen käyttöturvallisuus on parhaimmillaan, kun käytät vain tietokoneen mukana toimitettua, käyttäjän vaihdettavissa olevaa akkua, HP:n vaihtoakkua tai yhteensopivaa akkua, jonka voi hankkia HP:ltä lisävarusteena.

 **HUOMIO:** Jos käyttäjän vaihdettavissa oleva akku on tietokoneen ainoa virtalähde, sen poistaminen voi aiheuttaa tietojen häviämisen. Siirrä tietokone horrostilaan tai sammuta se ennen akun irrottamista, jotta et menetä tallentamattomia tietoja.

---

## Käyttäjän vaihdettavissa olevan akun poistaminen

Jos haluat poistaa käyttäjän vaihdettavissa olevan akun, katso vaiheet ja kuva alla:

1. Aseta tietokone ylösalaisin tasaiselle alustalle niin, että akku on itseäsi kohti.
2. Avaa akun lukitus työntämällä akun lukitussalpaa **(1)** akun lukituksen avaamiseksi ja vapauta akku sitten työntämällä akun vapautussalpaa **(2)**.



---

**HUOMAUTUS:** Akun vapautussalpa palauttaa akun automaattisesti alkuperäiseen asentoonsa.

---

3. Irrota akku (3) tietokoneesta.

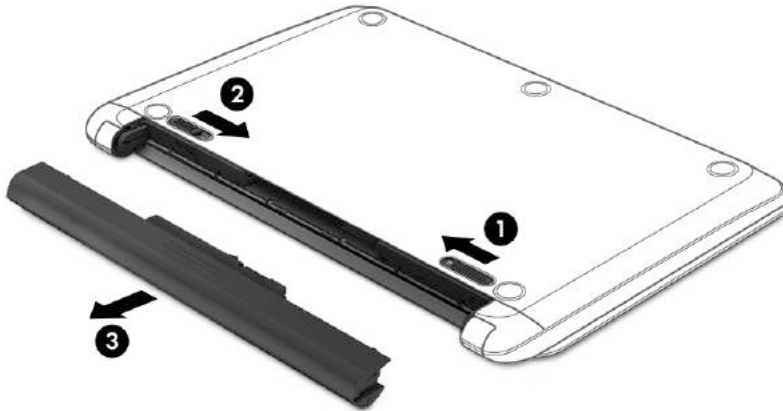

### Käyttäjän vaihdettavissa olevan akun säilyttäminen

**⚠ HUOMIO:** Älä säilytä akkua korkeassa lämpötilassa pitkiä aikoja, jotta se ei vahingoitu.

Akku on hyvä tarkistaa kuuden kuukauden välein. Lataa akku uudelleen, jos sen kapasiteetti on alle 50 prosenttia.

### Käyttäjän vaihdettavissa olevan akun hävittäminen

**⚠ VAROITUS!** Älä pura, murskaa tai lävistä akkua, sillä siitä voi olla seurauksena tulipalo tai syöpymisvaurioita. Älä oikosulje akun ulkoisia liittimiä. Älä altista akkua tulelle tai vedelle.

Lisätietoja akkujen asianmukaisesta hävittämisestä on *Sähkötarkastusviranomaisten ilmoitukset ja turvallisuus- ja ympäristöohjeet* -oppaassa.

Voit avata asiakirjan seuraavasti:

- ▲ Valitse **Käynnistä**-painike, **HP:n Ohje ja tuki** ja sitten **HP-ohjeet**.

## Käyttäminen ulkoisella virtalähteellä

Lisätietoja laitteen kytkemisestä ulkoiseen virtalähteeseen on tietokoneen pakkauksen mukana toimitettavissa *Asennusohjeissa*.

Tietokone ei käytä akkuvirtaa, kun se kytketään hyväksytyyn verkkovirtalaitteen tai valinnaisen telakointi- tai laajennuslaitteen avulla ulkoiseen verkkovirtalähteeseen.

**⚠ VAROITUS!** Tietokoneen käyttöturvallisuus on parhaimmillaan käytettäessä vain tietokoneen mukana tullutta verkkovirtalaitetta, HP:n varaosana toimittamaa verkkovirtalaitetta tai yhteensopivaa, HP:ltä hankittua verkkovirtalaitetta.

**⚠ VAROITUS!** Älä lataa tietokoneen akkua lentokoneessa.

Liitä tietokone ulkoiseen virtalähteeseen seuraavissa tilanteissa:

- kun lataat tai kalibroit akkua
- Järjestelmän ohjelmiston asennuksen tai päivityksen aikana
- Järjestelmän BIOS-päivityksen aikana
- Kun kirjoitat tietoja levyille (vain tietyissä tuotteissa)
- kun suoritat Levyn eheytyksen -toiminnon sisäisillä kiintolevyillä varustetuissa tietokoneissa
- kun suoritat varmuuskopiointia tai palautusta.

Kun liität tietokoneen ulkoiseen virtalähteeseen,

- akku alkaa latautua
- näytön kirkkaus lisääntyy
- Virta-kuvake  muuttuu.

Kun irrotat ulkoisen virtalähteen:

- tietokone siirtyy käyttämään akkuvirtaa
- näytön kirkkaus vähenee automaattisesti akun käyttöajan pidentämiseksi.
- Virta-kuvake  muuttuu.

# 7 Tietokoneen ylläpito

On tärkeää huolehtia tietokoneen säännöllisestä ylläpidosta, jotta laitteesi pysyy optimaalisessa kunnossa. Tässä luvussa kerrotaan, miten voit käyttää erilaisia työkaluja, kuten levyn eheytystä ja levyn uudelleenjärjestämistä. Luvussa kerrotaan myös, kuinka päivität ohjelmat ja ohjaimet, kuinka puhdistat tietokoneen ja kuinka voit kuljettaa sitä matkoilla (tai lähettää sen jollekulle).

## Suorituskyvyn parantaminen

Esimerkiksi levyn eheytyksen- ja levyn uudelleenjärjestämistoimintojen avulla suoritettujen säännöllisten ylläpito toimien avulla voit merkittävästi parantaa tietokoneesi suorituskykyä.

### Levyn eheytyksen käyttäminen

HP suosittelee levyn eheytysoiminnon käyttämistä kiintolevyn eheyttämiseen ainakin kerran kuukaudessa.



**HUOMAUTUS:** Levyn eheytystä ei tarvitse suorittaa puolijohdeasemille.

Levyn eheytyksen käynnistetään seuraavasti:

1. Liitä tietokone verkkovirtaan.
2. Kirjoita tehtäväpalkin hakuruutuun `eheytä` ja valitse sitten **Eheyttä ja optimoi kiintolevyasema**.
3. Toimi näyttöön tulevien ohjeiden mukaan.

Lisätietoja on Levyn eheytyksen -ohjelmiston ohjeessa.

### Levyn uudelleenjärjestämisen käyttäminen

Kun levy järjestetään uudelleen, levyn uudelleenjärjestämistoiminto etsii kiintolevyltä tarpeettomat tiedostot, jotka poistamalla voit vapauttaa levytilaa ja tehostaa siten tietokoneen toimintaa.

Levyn uudelleenjärjestäminen käynnistetään seuraavasti:

1. Kirjoita tehtäväpalkin hakuruutuun `levy` ja valitse **Levyn eheytyksen**.
2. Noudata näyttöön tulevia ohjeita.

### HP 3D DriveGuardin käyttäminen (vain tietyissä tuotteissa)

HP 3D DriveGuard suojaa kiintolevyä pysäyttämällä aseman ja keskeyttämällä datapyynnöt seuraavissa tapauksissa:

- Tietokone putoaa.
- Tietokonetta liikutetaan, kun näyttö on suljettuna ja kun tietokone käyttää akkuvirtaa.

HP 3D DriveGuard palauttaa kiintolevyn normaaliin toimintatilaan pian näiden tapahtumien jälkeen.



**HUOMAUTUS:** Vain sisäiset kiintolevyt on suojattu HP 3D DriveGuard -toiminnolla. HP 3D DriveGuard -toiminto ei suojaa valinnaiseen telakointilaitteeseen asennettua tai USB-porttiin liitettyä kiintolevyä.



**HUOMAUTUS:** Koska SSD-asemissa ei ole liikkuvia osia, HP 3D DriveGuardia ei tarvita näille asemille.

Lisätietoja saat HP 3D DriveGuard -ohjelmiston ohjeesta.



## HP 3D DriveGuardin tilan tunnistaminen

Aseman merkkivalo muuttaa väriään sen merkiksi, että ensisijaisessa ja/tai toissijaisessa kiintolevy paikassa oleva asema on pysäytetty (vain tietyissä tuotteissa). Jos haluat määrittää, onko asema suojattu vai pysäytetty, katso Windowsin työpöydällä, tehtäväpalkin oikeassa reunassa olevan ilmaisinalueen kuvaketta.

## Ohjelmien ja ohjainten päivittäminen

HP suosittelee ohjelmien ja ohjainten päivittämistä säännöllisin väliajoin. Päivityksillä voit ratkaista ongelmat sekä lisätä tietokoneeseen uusia ominaisuuksia ja toimintoja. Esimerkiksi vanhat grafiikkakomponentit eivät välttämättä toimi hyvin uusimpien peliohjelmistojen kanssa. Ilman uusinta ohjainversiota et pysty hyödyntämään laitettasi parhaalla mahdollisella tavalla.

Lataa HP:n ohjelmien ja ohjainten uusimmat versiot osoitteesta <http://www.hp.com/support>. Tilaa myös automaattiset ilmoitukset saatavilla olevista päivityksistä.

Jos haluat päivittää ohjelmat ja ohjaimet, noudata seuraavia ohjeita:

1. Kirjoita tehtäväpalkin hakuruutuun `support` ja valitse sitten **HP Support Assistant** -ohjelma.  
TAI  
Napsauta tehtäväpalkin kysymysmerkkikuvaketta.
2. Valitse **Oma tietokone**, valitse **Päivitykset**-välilehti ja valitse sitten **Tarkista päivitykset ja viestit**.
3. Toimi näyttöön tulevien ohjeiden mukaan.

## Tietokoneen puhdistaminen

Käytä tietokoneen turvalliseen puhdistamiseen seuraavia tuotteita:

- dimetyyli-bentsyyli-ammoniumkloridia enintään 0,3 prosentin pitoisuutena (esimerkiksi kertakäyttöpyyhkeitä, joita valmistetaan useilla eri tuotenimillä)
- alkoholiton ikkunanpuhdistusainetta
- laimeaa vesi-saippualluosta
- kuivaa mikrokuituliinaa tai säämiskää (antistaattinen, öljytön liina)
- antistaattisia pyyhkeitä.

**⚠ HUOMIO:** Vältä voimakkaita pesuaineita, jotka voivat aiheuttaa tietokoneellesi pysyvää vahinkoa. Jos et ole varma, onko jotakin tiettyä puhdistusainetta turvallista käyttää tietokoneesi puhdistamiseen, tarkista tuoteselosteesta, ettei se sisällä alkoholia, asetonia, ammoniumkloridia, metyleenikloridia tai hiilivetyjä.

Kuitupitoiset materiaalit, kuten paperipyyhkeet, voivat naarmuttaa tietokonetta. Ajan kuluessa likahiukkaset ja puhdistusaineet voivat kiinnittyä naarmuihin.

## Puhdistustoimenpiteet

Noudata tietokoneen turallisessa puhdistamisessa seuraavia ohjeita:

---

**VAROITUS!** Älä yritä puhdistaa tietokonetta, kun sen virta on kytkettynä. Näin vältät sähköiskun ja laitteen osien vahingoittumisen.

1. Katkaise tietokoneen virta.
2. Irrota tietokone verkkovirrasta.
3. Irrota kaikki virtaa saavat ulkoiset laitteet.

**HUOMIO:** Älä suihkuta puhdistusaineita tai -nesteitä suoraan tietokoneen pinnalle, etteivät laitteen sisällä olevat osat vahingoitu. Pinnalle joutuvat nesteet voivat vahingoittaa pysyvästi laitteen sisällä olevia osia.

---

## Näytön puhdistaminen

Pyyhi näyttö varovasti pehmeällä ja nukkaamattomalla liinalla, joka on kostutettu alkoholittomalla lasinpuhdistusaineella. Varmista ennen laitteen kannen sulkemista, että näyttö on kuiva.

## Sivujen tai kannen puhdistaminen

Käytä sivujen tai kannen puhdistamiseen pehmeää mikrokuituliinaa tai säämiskää, joka on kostutettu jollakin aiemmin luetellulla puhdistusnesteellä, tai käytä tarkoitukseen soveltuvaa kertakäyttöpyyhettä.

 **HUOMAUTUS:** Käytä tietokoneen kantta puhdistettaessa ympyränmuotoista liikettä, mikä helpottaa lian irrottamista.

---

## TouchPadin, näppäimistön tai hiiren puhdistaminen (vain tietyissä tuotteissa)

**VAROITUS!** Älä käytä pölynimuria näppäimistön puhdistamiseen. Näppäimistön puhdistaminen pölynimurilla saattaa aiheuttaa sähköiskun tai vaurioittaa sisäisiä komponentteja. Pölynimurista voi irrota roskia näppäimistön päälle.

**HUOMIO:** Älä anna nesteiden valua näppäimistön väleihin, etteivät sen sisällä olevat osat vahingoitu.

---

- Käytä TouchPadin, näppäimistön tai hiiren puhdistukseen pehmeää mikrokuituliinaa tai säämiskää, joka on kostutettu jollakin aiemmin luetellulla puhdistusnesteellä, tai käytä tarkoitukseen soveltuvaa kertakäyttöpyyhettä.
- Suihkuta näppäimistöön paineilmaa pillin kautta. Tällä voit estää näppäinten jumiutumisen sekä poistaa näppäimistöön joutuneen lian, nukan ja pölyn.

## Tietokoneen lähettäminen tai kuljettaminen matkoilla

Jos haluat lähettää tietokoneen tai kuljettaa sitä matkoilla, seuraavassa on muutamia vihjeitä, joiden avulla voit suojata laitetta.

- Toimi seuraavasti ennen tietokoneen kuljettamista tai lähettämistä:
  - Varmuuskopioi tiedot ulkoiseen asemaan.
  - Poista tietokoneesta kaikki ulkoiset tietovälineet, kuten muistikortit.
  - Sammuta ja irrota kaikki ulkoiset laitteet.
  - Sammuta tietokone.
- Ota tekemäsi tietojen varmuuskopiot mukaan. Säilytä varmuuskopiot erillään tietokoneesta.
- Kun matkustat lentäen, kuljeta tietokonetta käsimatkatavarana äläkä jätä sitä kuljetettavaksi lentokoneen ruumassa.

---

**⚠ HUOMIO:** Älä altista levyasemaa magneettikentille. Esimerkiksi lentokentillä käytetyt metallinpaljastimet synnyttävät magneettikenttiä. Lentokenttien liukuhihnat ja muut käsimatkatavaroiden tutkimiseen käytettävät turvalaitteet toimivat magneettikenttien sijasta röntgensäteillä, joista ei ole haittaa kiintolevyille.

---

- Jos aiot käyttää tietokonetta lennon aikana, odota, kunnes kuulet ilmoituksen, että saat käyttää tietokonetta. Kukin lentoyhtiö määrittää omat tietokoneen lennonaikaista käyttöä koskevat käytäntönsä.
- Jos tietokone tai asema on lähetettävä postitse tai muun kuljetuspalvelun välityksellä, pakkaa se soveltuvaan suojapakkaukseen ja merkitse pakkaus helposti särkyvän lähetyksen tunnuksella.
- Langattomien laitteiden käyttöä voidaan rajoittaa joissakin paikoissa. Tällaiset rajoitukset saattavat olla voimassa esimerkiksi lentokoneissa, sairaaloissa, räjähdysaineiden läheisyydessä ja tietyissä vaarallisissa toimintaympäristöissä. Jos et ole varma tietokoneen langattoman laitteen käyttöä koskevista paikallisista määräyksistä, pyydä lupa tietokoneen käyttöön ennen sen käynnistämistä.
- Jos matkustat ulkomaille, noudata seuraavia ohjeita:
  - Tarkista jokaisen matkakohteesi tietokoneita koskevat tullimääräykset.
  - Selvitä tietokoneen matkan aikaisten käyttöpaikkojen virtajohto- ja verkkovirtalaitteivaatimukset. Jännite, taajuus ja pistokkeet vaihtelevat.

---

**⚠ VAROITUS!** Älä käytä tietokoneen kanssa yleisesti sähkölaitteille myytäviä jännitemuuntimia. Muutoin tietokone saattaa altistua sähköiskuille, tulipaloille tai laitteistovaurioille.

---

## 8 Tietokoneen ja tietojen suojaaminen

Tietokoneessa olevat tiedot on suojattava niiden luottamuksellisuuden, eheyden ja käytettävyyden varmistamiseksi. Windows-käyttöjärjestelmän vakiotoimintojen, HP-sovellusten, Setup Utility (BIOS) -apuohjelman ja muiden valmistajien ohjelmistojen avulla voit suojata tietokonetta erilaisilta riskeiltä, kuten viruksilta, madoilta ja muilta haitallisilta koodeilta.



**TÄRKEÄÄ:** Oma tietokoneesi ei välttämättä sisällä kaikkia tässä luvussa mainittuja ominaisuuksia.

### Salasanojen käyttäminen

Salasana on merkkiryhmä, joka valitaan tietojen suojausta ja verkkotapahtumien turvallisuuden varmistamista varten. Voit määrittää erilaisia salasanoja. Kun esimerkiksi otat tietokoneen käyttöön ensimmäisen kerran, sinua kehoitetaan luomaan käyttäjän salasana tietokoneen suojaamista varten. Muita salasanoja voidaan asettaa Windowsissa tai tietokoneelle valmiiksi asennetussa HP Setup Utility (BIOS) -apuohjelmassa.

Setup Utility (BIOS) -apuohjelman ja Windowsin suojaustoiminnoissa voi olla hyödyllistä käyttää samaa salasanaa.

Vihjeitä salasanojen luomista ja tallentamista varten:

- Merkitse jokainen salasana muistiin ja säilytä niitä turvallisessa paikassa. Näin voit vähentää tietokoneen lukittumisen riskiä. Älä säilytä salasanoja tietokoneella olevassa tiedostossa.
- Salasanoja luotaessa kannattaa noudattaa ohjelman määrittämiä vaatimuksia.
- Vaihda salasanat vähintään kerran kolmessa kuukaudessa.
- Ihanteellinen salasana on pitkä, ja siinä on kirjaimia, välimerkkejä, symboleita ja numeroita.
- Varmuuskopioi ja poista kaikki luottamukselliset tiedostot ja poista kaikki salasana-asetukset ennen tietokoneen lähettämistä huoltoon.

Lisätietoja Windowsin salasanoista, kuten näytönsäästäjän salasanoista:

- ▲ Kirjoita tehtäväpalkin hakuruutuun `support` ja valitse sitten **HP Support Assistant** -ohjelma.

TAI

Napsauta tehtäväpalkin kysymysmerkkikuvaketta.

### Windows-salasanojen määrittäminen

Salasana	Toiminto
Käyttäjän salasana	Estää Windows-käyttäjätilin luvattoman käytön.
Järjestelmänvalvojan salasana	Estää tietokoneen sisällön luvattoman käsittelyn järjestelmänvalvojan oikeuksilla. <b>HUOMAUTUS:</b> Tällä salasanalla ei pääse käyttämään Setup Utility (BIOS) -apuohjelman sisältöä.

## Setup Utility (BIOS) -apuohjelman salasanojen määrittäminen

Salasana	Toiminto
Administrator password (Järjestelmänvalvojan salasana)	<ul style="list-style-type: none"><li>• Annettava aina, kun käytät Setup Utility (BIOS) -apuohjelmaa.</li><li>• Jos unohdat järjestelmänvalvojan salasanan, Setup Utility (BIOS) -apuohjelmaa ei voi käyttää.</li></ul>
Power-on password (Käynnistyssalasanana)	<ul style="list-style-type: none"><li>• Annettava aina, kun käynnistät tietokoneen, käynnistät sen uudelleen tai poistut horrostilasta.</li><li>• Jos unohdat käynnistyssalasanana, et voi käynnistää tietokonetta, käynnistää sitä uudelleen tai poistua horrostilasta.</li></ul>

Voit määrittää, muuttaa tai poistaa järjestelmänvalvojan salasanan tai käynnistyssalasanana Setup Utility (BIOS) -apuohjelmassa seuraavasti:

 **HUOMIO:** Ole erittäin varovainen, kun muutat Setup Utility (BIOS) -apuohjelman asetuksia. Virheet voivat estää tietokoneen asianmukaisen toiminnan.

 **HUOMAUTUS:** Jotta voit käynnistää Setup Utility (Tietokoneen asetukset) -apuohjelman, tietokoneen on oltava kannettavan tietokoneen tilassa näppäimistö liitettynä. Setup Utility (Tietokoneen asetukset) -apuohjelmaa ei voi käyttää näyttönäppäimistöllä, joka tulee esiin käytettäessä laitetta tablettitilassa.

### 1. Käynnistä Setup Utility (BIOS) -apuohjelma:

- Tietokoneet tai tabletit, joissa on näppäimistö:
  - ▲ Käynnistä tietokone tai käynnistä se uudelleen, paina nopeasti **esc**-näppäintä ja paina sitten **f10**-näppäintä.
- Tabletit, joissa ei ole näppäimistöä:
  1. Käynnistä tabletti tai käynnistä se uudelleen ja paina äänenvoimakkuuden lisäspainike sitten nopeasti pohjaan.  
– tai –  
Käynnistä tabletti tai käynnistä se uudelleen ja paina äänenvoimakkuuden vähennyspainike sitten nopeasti pohjaan.  
– tai –  
Käynnistä tabletti tai käynnistä se uudelleen ja paina Windows-painike sitten nopeasti pohjaan.
  2. Valitse **f10**.

### 2. Valitse **Suojaus** ja toimi näyttöön tulevien ohjeiden mukaan.

Määritetyt muutokset tulevat voimaan, kun tietokone käynnistetään uudelleen.

## Windows Hellon käyttäminen (vain tietyissä tuotteissa)

Sormenjälkitunnistimella tai infrapunakameralla varustettuihin tuotteisiin voi kirjautua Windows Hellon avulla sormella sipaisemalla tai kameraan katsomalla.

Voit ottaa Windows Helloon käyttöön seuraavasti:

1. Valitse **Käynnistä**-painike, valitse **Asetukset**, valitse **Tilit** ja valitse sitten **Kirjautumisasetukset**.
2. Seuraa **Microsoft Hello** -kohdassa näytön ohjeita ja lisää salasana ja numeerinen PIN-koodi, ja rekisteröi sitten sormenjälkesi tai kasvos.



**HUOMAUTUS:** PIN-koodin pituutta ei ole rajoitettu, mutta siinä saa olla vain numeroita. Kirjaimia tai erikoismerkkejä ei sallita.

## Internet-tietoturvaohjelmiston käyttäminen

Kun käytät tietokoneen avulla sähköpostia, verkkoa tai Internetiä, mahdollisesti altistat tietokoneen tietokoneviruksille, vakoiluohjelmille ja muille verkossa piileville uhille. Tietokoneen suojaamisen helpottamiseksi tietokoneeseen on mahdollisesti asennettu valmiiksi virustorjunta- ja palomuuritoimintoja sisältävän Internet-tietoturvaohjelmiston kokeiluversio. Jotta suojaus olisi voimassa myös uusia viruksia ja muita tietoturvauhkia vastaan, virustorjuntaohjelmisto on pidettävä ajan tasalla. Kehotamme sinua päivittämään tietoturvaohjelmiston kokeiluversion tai hankkimaan haluamasi ohjelmiston, jotta tietokoneesi on täysin suojattu.

## Virustorjuntaohjelmiston käyttäminen

Tietokonevirukset voivat tehdä ohjelmat, apuohjelmat tai käyttöjärjestelmän toimintakyvyttömiksi tai saada ne toimimaan epänormaalisti. Virustorjuntaohjelmistot tunnistavat useimmat virukset ja poistavat ne tietokoneesta. Yleensä ohjelmistot osaavat myös korjata viruksen aiheuttamat vahingot.

Jotta suojaus olisi voimassa myös uusia viruksia vastaan, virustorjuntaohjelmistot on päivitettävä säännöllisesti.

Tietokoneeseen on mahdollisesti asennettu valmiiksi virustorjuntaohjelmisto. Kehotamme sinua käyttämään virustorjuntaohjelmistoa, jotta tietokoneesi on täysin suojattu.

Saat lisätietoja viruksista kirjoittamalla tehtäväpalkin hakuruutuun *support* ja valitsemalla sitten **HP Support Assistant** -ohjelman.

TAI

Napsauta tehtäväpalkin kysymysmerkkikuvaketta.

## Palomuuriohjelmiston käyttäminen

Palomuurien tarkoituksena on estää järjestelmän tai verkon luvaton käyttö. Palomuuuri voi olla tietokoneeseen ja/tai verkkoon asennettava ohjelmisto tai laitteiston ja ohjelmiston yhdistelmä.

Palomuuureja on kahta tyyppiä:

- Asiakasohjelmistopohjaiset palomuurit – Ohjelmisto suojaa vain sitä tietokonetta, johon se on asennettu.
- Verkkopohjaiset palomuurit – Asennettu DSL- tai kaapelimodeemin ja kotiverkon väliin, suojaa kaikkia verkossa olevia tietokoneita.

Kun järjestelmään asennetaan palomuuuri, se valvoo kaikkia järjestelmään lähetettyjä ja järjestelmästä lähteviä tietoja sekä vertailee niitä käyttäjän määrittämien suojausohjeiden perusteella. Ehtojen vastaiset tiedot torjutaan.

## Ohjelmistopäivitysten asentaminen

Tietokoneeseen asennetut HP:n, Windowsin ja muiden valmistajien ohjelmistot on päivitettävä säännöllisesti, jotta ne pystyvät korjaamaan tietoturvaongelmat ja parantamaan ohjelmistojen suorituskykyä.

**⚠️ HUOMIO:** Microsoft lähettää ilmoituksia Windows-päivityksistä, joihin voi sisältyä suojauspäivityksiä. Voit suojata tietokoneen tietoturvarikkomuksilta ja tietokoneviruksilta asentamalla kaikki päivitykset heti, kun saat niistä ilmoituksen Microsoftilta.

Voit asentaa nämä päivitykset automaattisesti.

Voit tarkastella tai muuttaa asetuksia seuraavasti:

1. Valitse **Käynnistä** -painike, valitse **Asetukset** ja valitse sitten **Päivitys ja tietoturva**.
2. Valitse **Windows Update** ja toimi näyttöön tulevien ohjeiden mukaan.
3. Voit ajoittaa päivitysten asennuksen valitsemalla **Lisäasetukset** ja toimimalla näyttöön tulevien ohjeiden mukaan.

## HP Touchpoint Managerin käyttäminen (vain tietyissä tuotteissa)

HP Touchpoint Manager on pilviarkkitehtuuriin perustuva IT-ratkaisu, jonka avulla yritykset voivat tehokkaasti hallita ja suojata tieto-omaisuuttaan. HP Touchpoint Manager auttaa suojaamaan laitteita erilaisilta haittaohjelmilta ja muilta hyökkäyksiltä sekä valvomaan niiden toimintakuntoa. Lisäksi se vähentää laitteissa esiintyvien vikojen ja tietoturvaongelmien ratkaisemiseen kuluvaan aikaan. Ohjelmiston lataaminen ja asentaminen on nopeaa, joten se tarjoaa yrityksille erittäin edullisen vaihtoehdon perinteisiin yrityksen sisäisiin ratkaisuihin verrattuna.

## Langattoman verkon suojaaminen

Kun määrität WLAN-verkkoa tai luot yhteyden WLAN-verkkoon, ota aina käyttöön suojaustoiminnot, jotka suojaavat verkkoa ja verkkoyhteyttä luvattomalta käytöltä. Julkisten alueiden, kuten kahviloiden ja lentokenttien, WLAN-verkot (kohdepisteet) eivät välttämättä ole millään tavalla suojattuja.

## Ohjelmistojen ja tietojen varmuuskopiointi

Varmuuskopioi ohjelmistot ja tiedot säännöllisesti. Tällä voit estää niitä katoamasta tai vahingoittumasta virushyökkäyksen tai ohjelmiston tai laitteiston vioittumisen vuoksi.

## Valinnaisen lukitusvaijerin käyttäminen (vain tietyissä tuotteissa)

Erikseen hankittavan lukitusvaijerin tarkoituksena on vaikeuttaa tietokoneen väärinkäyttöä ja varastamista, mutta se ei välttämättä riitä estämään niitä. Kytke lukitusvaijeri tietokoneeseen toimimalla valmistajan ohjeiden mukaan.

## 9 Setup Utility (BIOS) -apuohjelman käyttäminen

Setup Utility -apuohjelma eli BIOS-järjestelmä (Basic Input/Output System) hallitsee kaikkien järjestelmän syöttö- ja lähtölaitteiden (esimerkiksi levyasemien, näytön, näppäimistön, hiiren ja tulostimen) välistä tiedonsiirtoa. Setup Utility (BIOS) -apuohjelma sisältää asennettujen laitetyyppien asetukset, tietokoneen käynnistysjärjestyksen, järjestelmämuistin ja laajennetun muistin.



**HUOMAUTUS:** Jotta voit käynnistää BIOS Setup Utility (Tietokoneen asetukset) -apuohjelman hybriditietokoneessa, tietokoneen on oltava kannettavan tietokoneen tilassa ja siihen on oltava liitetty näppäimistö.

### Setup Utility (BIOS) -apuohjelman käynnistäminen



**HUOMIO:** Ole erittäin varovainen, kun muutat Setup Utility (BIOS) -apuohjelman asetuksia. Virheet voivat estää tietokoneen asianmukaisen toiminnan.

- ▲ Käynnistä tietokone tai käynnistä se uudelleen, paina nopeasti **esc**-näppäintä ja paina sitten **f10**-näppäintä.

### Setup Utility (BIOS) -apuohjelman päivittäminen

Päivitettyjä Setup Utility (BIOS) -versioita voi olla saatavissa HP:n sivustosta.

Useimmat HP:n sivustossa olevat BIOS-päivitykset on pakattu *SoftPkg*-tiedostoiksi.

Jotkin päivitystiedostot sisältävät *Readme.txt*-tiedoston, joka sisältää tietoja päivitystiedoston asentamisesta ja vianmäärittämisestä.

### BIOS-version määrittäminen

Voit selvittää, tarvitseeko sinun päivittää Setup Utility (BIOS), määrittämällä ensin tietokoneen BIOS-version.

BIOS-muistin versiotiedot (kutsutaan myös nimillä *ROM-päivämäärä* ja *Järjestelmä-BIOS*) voi selvittää seuraavilla tavoilla:

- HP Support Assistant
  1. Kirjoita tehtäväpalkin hakuruutuun **tuki** ja valitse **HP Support Assistant** -sovellus.  
– tai –  
Napsauta tehtäväpalkin kysymysmerkkikuvaketta.
  2. Valitse **Oma tietokone** ja sitten **Teknisiä tietoja**.
- Setup Utility (BIOS)



1. Käynnistä Setup Utility (BIOS) -apuohjelma (katso kohta [Setup Utility \(BIOS\) -apuohjelman käynnistäminen sivulla 46](#)).
2. Valitse **Main** (Päävalikko) > **System Information** (Järjestelmätiedot) ja kirjoita BIOS-versio muistiin.
3. Valitse **Exit** (Poistu), sitten **No** (Ei) ja toimi näyttöön tulevien ohjeiden mukaan.

Tarkistaaksesi uudemmat BIOS-versiot, katso [BIOS-päivityksen lataaminen sivulla 47](#).

## BIOS-päivityksen lataaminen

 **HUOMIO:** Lataa ja asenna BIOS-päivitys vain, kun tietokone on liitetty verkkovirtalaitteella luotettavaan ulkoiseen virtalähteeseen. Tällä voit vähentää tietokoneen vahingoittumisen ja asennuksen epäonnistumisen riskiä. Älä lataa tai asenna järjestelmän BIOS-päivitystä tietokoneeseen, jos se toimii akkuvirralla tai jos se on telakoitu lisävarusteena saatavaan telakointilaitteeseen tai liitetty valinnaiseen virtalähteeseen. Toimi lataamisen ja asennuksen aikana seuraavasti:

- Älä ota tietokonetta irti sähköverkosta irrottamalla virtajohtoa pistorasiasta.
- Älä sammuta tietokonetta äläkä käynnistä lepotilaa.
- Älä lisää, poista, liitä tai irrota mitään laitetta, kaapelia tai johtoa.

 **HUOMAUTUS:** Jos tietokone on liitetty verkkoon, pyydä ohjeita verkonvalvojalta ennen ohjelmistojen päivittämistä, varsinkin ennen BIOS-päivityksiä.

1. Kirjoita tehtäväpalkin hakuruutuun `tuki` ja valitse **HP Support Assistant** -sovellus.  
– tai –  
Napsauta tehtäväpalkin kysymysmerkkikuvaketta.
2. Valitse **Päivitykset** ja napsauta **Tarkista päivitykset ja viestit**.
3. Tunnista tietokoneesi ja valitse BIOS-päivitys, jonka haluat ladata, noudattamalla näyttöön tulevia ohjeita.
4. Kun olet tiedostojen latausalueella, toimi seuraavasti:
  - a. Etsi uusin BIOS-päivitys ja vertaa sitä tietokoneessa asennettuna olevaan BIOS-versioon. Jos päivitys on omaa BIOS-versiotasi uudempi, merkitse muistiin päivämäärä, nimi tai muu tunniste. Saatat tarvita näitä tietoja myöhemmin, kun etsit kiintolevyltä sille tallennettua päivitystä.
  - b. Lataa päivitys kiintolevylle noudattamalla näyttöön tulevia ohjeita.  
  
Merkitse muistiin kiintolevyn polku, johon BIOS-päivitys ladataan. Tarvitset tätä polkua, kun asennat päivityksen.

BIOS-muistin asennustoimenpiteet vaihtelevat. Toimi näyttöön tulevien ohjeiden mukaan, kun päivitys on latautunut kokonaan. Jos ohjeita ei tule näkyviin, toimi seuraavasti:

1. Kirjoita `file` tehtäväpalkin hakuruutuun ja valitse sitten **Resurssienhallinta**.
2. Kaksoisnapsauta kiintolevyaseman kuvaketta. Kiintolevyn tunnus on yleensä Paikallinen levy (C:).
3. Siirry muistiin kirjoittamaasi hakemistopolkua käyttäen siihen kiintolevyn kansioon, johon päivitys on tallennettu.
4. Kaksoisnapsauta tiedostoa, jonka tiedostotunniste on `.exe` (esimerkiksi `tiedostonimi.exe`).  
BIOS-asennus käynnistyy.
5. Suorita asennus loppuun noudattamalla näyttöön tulevia ohjeita.



**HUOMAUTUS:** Jos näyttöön tulee ilmoitus, että asennus onnistui, voit poistaa verkosta ladatun tiedoston kiintolevyltä.

---

# 10 HP PC Hardware Diagnostics (UEFI) -apuohjelman käyttäminen

HP PC Hardware Diagnostics (Unified Extensible Firmware Interface, UEFI) -apuohjelman avulla voit suorittaa vianmäärittystestejä selvittääksesi, toimiiko tietokoneen laitteisto kunnolla. Työkalu toimii käyttöjärjestelmän ulkopuolella, jotta laitteistoviat voidaan erottaa mahdollisesti järjestelmästä tai muista ohjelmistokomponenteista johtuvista ongelmista.

Kun HP PC Hardware Diagnostics (UEFI) -apuohjelma havaitsee vian, joka vaatii laitteen vaihtamista, se luo 24-numeroisen vikatunnuksen. Tämä tunnus voidaan antaa tuelle, jotta siellä voidaan määrittää miten ongelma voidaan korjata.



**HUOMAUTUS:** Jotta voit käynnistää diagnostiikan convertible-tietokoneessa, tietokoneen on oltava kannettavan tietokoneen tilassa ja näppäimistön on oltava liitettynä.

Voit käynnistää HP PC Hardware Diagnostics (UEFI) -apuohjelman seuraavasti:

1. Käynnistä tietokone tai käynnistä se uudelleen ja paina nopeasti **esc**-näppäintä.
2. Paina **f2**-näppäintä.

BIOS etsii vianmäärittästyökaluja kolmesta eri sijainnista seuraavassa järjestyksessä:

- a. tietokoneeseen liitetty USB-asema



**HUOMAUTUS:** Jos haluat ladata HP PC Hardware Diagnostics (UEFI) -työkalun USB-asemaan, katso kohtaa [HP PC Hardware Diagnostics \(UEFI\) -apuohjelman lataaminen USB-laitteeseen sivulla 50](#).

- b. kiintolevy
  - c. BIOS.
3. Kun vianmäärittästyökalu avautuu, valitse haluamasi vianmäärittästyökalu ja toimi näyttöön tulevien ohjeiden mukaan.



**HUOMAUTUS:** Jos haluat pysäyttää käynnissä olevan vianmäärittästyökalun, paina **esc**-näppäintä.

# HP PC Hardware Diagnostics (UEFI) -apuohjelman lataaminen USB-laitteeseen



**HUOMAUTUS:** HP PC Hardware Diagnostics (UEFI) -apuohjelman latausohjeet ovat saatavilla vain englanninkielisinä, ja sinun ladattava se Windows-tietokoneeseen ja luotava HP UEFI -tukiympäristö, koska vain exe-tiedostoja on tarjolla.

HP PC Hardware Diagnostics -apuohjelman voi ladata USB-laitteeseen kahdella eri tavalla.

## Lataa uusin UEFI-versio

1. Siirry osoitteeseen <http://www.hp.com/go/techcenter/pcdiags>. HP PC Diagnostics -aloitusnäyttö tulee näkyviin.
2. Napsauta HP PC Hardware Diagnostics (HP-tietokoneen laitteistodiagnostiikka) -kohdassa olevaa **Lataa**-linkkiä ja valitse sitten **Suorita**.

## Lataa kaikki UEFI-versiot tiettyyn tuotteeseen

1. Siirry osoitteeseen <http://www.hp.com/support>.
2. Valitse **Ohjelmisto ja ohjaimet**.
3. Kirjoita tuotteen nimi tai numero.
4. Valitse tietokoneesi ja käyttöjärjestelmäsi.
5. Toimi **Diagnostiikka**-osiossa näyttöön tulevien ohjeiden mukaan ja valitse sekä lataa haluamasi UEFI-versio.

# 11 Varmuuskopiointi ja palautus

Tässä luvussa on tietoja seuraavista prosesseista. Tämän luvun tiedot koskevat useimpia tuotteita.

- Palautustietovälineiden ja varmuuskopioiden luominen
- Järjestelmän palauttaminen

Lisätietoja aiheesta sekä toimintaohjeita saat HP Support Assistant -sovelluksesta.

- ▲ Kirjoita tehtäväpalkin hakuruutuun `tuki` ja valitse **HP Support Assistant** -sovellus.

– tai –

Napsauta tehtäväpalkin kysymysmerkkikuvaketta.

 **TÄRKEÄÄ:** Jos olet suorittamassa palautustoimenpiteitä tabletilla, tabletin akun on oltava vähintään 70 %:n tasolla ennen palautuksen aloittamista.

**TÄRKEÄÄ:** Tablet-tietokone, jossa on irrotettava näppäimistö: kytke tablet-tietokone näppäimistötelakkaan ennen palautustoimenpiteiden suorittamista.

## Palautustietovälineiden ja varmuuskopioiden luominen

Seuraavat palautustietovälineiden ja varmuuskopioiden luontimenetelmät ovat käytettävissä vain tietyissä tuotteissa. Valitse sopiva menetelmä oman tietokoneesi mallin mukaan.

- Käytä HP Recovery Manager -apuohjelmaa HP-palautustietovälineiden luomiseen sen jälkeen, kun olet määrittänyt tietokoneen asetukset. Tässä vaiheessa luodaan varmuuskopio tietokoneen HP Recovery -osiosta. Varmuuskopion avulla alkuperäinen käyttöjärjestelmä voidaan asentaa uudelleen, jos kiintolevy vioittuu tai se vaihdetaan. Lisätietoja palautustietovälineiden luomisesta on kohdassa [HP-palautustietovälineiden luominen \(vain tietyissä tuotteissa\) sivulla 51](#). Lisätietoja mahdollisista palautusmenetelmistä käytettäessä palautustietovälineitä on kohdassa [Windows-työkalujen käyttäminen sivulla 52](#).
- Käytä Windows-työkaluja, kun haluat luoda järjestelmän palautuspisteitä ja varmuuskopioita henkilökohtaisista tiedoista.

Lisätietoja on kohdassa [Palauttaminen HP Recovery Managerin avulla sivulla 53](#).

 **HUOMAUTUS:** Jos tallennustilaa on enintään 32 Gt, Microsoftin järjestelmän palautustoiminto on oletusarvoisesti poistettu käytöstä.

- Tietyissä HP-tuotteissa voit luoda käynnistettävän USB-palautustietovälineen HP Cloud Recovery Download Tool -työkalun avulla. Siirry osoitteeseen <https://support.hp.com/us-en/document/c05115630?openCLC=true>, valitse maasi tai alueesi ja toimi näyttöön tulevien ohjeiden mukaan.

## HP-palautustietovälineiden luominen (vain tietyissä tuotteissa)

Tarkista mahdollisuuksien mukaan, onko tietokoneessa Recovery- ja Windows-osiota. Napsauta hiiren kakkospanikkeella **käynnistysvalikkoo**, valitse **Resurssienhallinta** ja sen jälkeen **Tämä tietokone**.

- Jos tietokoneessasi ei ole Windows- ja Recovery-osiota, voit hankkia omaan tietokoneeseesi tarkoitetut palautustietovälineet tuesta. Yhteystiedot löytyvät HP:n verkkosivuilta. Siirry osoitteeseen <http://www.hp.com/support>, valitse maasi tai alueesi ja toimi näyttöön tulevien ohjeiden mukaan.

Voit käyttää Windows-työkaluja, kun haluat luoda järjestelmän palautuspisteitä ja varmuuskopioita henkilökohtaisista tiedoista, lisätietoja: [Windows-työkalujen käyttäminen sivulla 52](#).

- Jos tietokoneessa on Recovery- ja Windows-osio, voit luoda palautusvälineen HP Recovery Managerin avulla sen jälkeen, kun olet määrittänyt tietokoneen. HP Recovery -tietovälineillä voidaan suorittaa myös järjestelmän palautus kiintolevyn vioittuessa. Järjestelmän palautustoiminto asentaa tehtaalla asennetun alkuperäisen käyttöjärjestelmän ja ohjelmistot uudelleen sekä määrittää sen jälkeen ohjelmistojen asetukset. HP Recovery -tietovälineitä voidaan käyttää myös järjestelmän mukauttamiseen tai näköistiedoston palauttamiseen, jos kiintolevy vaihdetaan.
  - Voit luoda vain yhden palautustietovälineiden sarjan. Käsittele palautustyökaluja huolellisesti ja säilytä niitä turvallisessa paikassa.
  - HP Recovery Manager tutkii tietokoneen ja määrittää tietovälineellä tarvittavan tallennuskapasiteetin.
  - Jos haluat luoda palautuslevyjä, tietokoneessa on oltava DVD-levyjen kirjoitustoiminnolla varustettu optinen asema, jossa voi käyttää vain laadukkaita, tyhjiä DVD-R-, DVD+R-, DVD-R DL- tai DVD+R DL -levyjä. Älä käytä uudelleenkirjoitettavia levyjä, kuten CD-RW- ja DVD±RW-levyjä tai kaksikerroksisia DVD±RW- ja BD-RE-levyjä (uudelleenkirjoitettavia Blu-ray Disc -levyjä). Ne eivät ole yhteensopivia HP Recovery Manager -ohjelmiston kanssa. Käytä sen sijaan laadukasta, tyhjää USB-muistitikkuja.
  - Jos tietokoneessa ei ole DVD-levyjen kirjoitustoiminnolla varustettua sisäänrakennettua optista asemaa, mutta haluat luoda DVD-palautustietovälineitä, voit luoda palautuslevyt käyttämällä ulkoista optista asemaa (hankittava erikseen). Jos käytät ulkoista optista asemaa, se on liitettävä suoraan tietokoneen USB-porttiin. Asemaa ei voi liittää ulkoisen aseman USB-porttiin, kuten USB-keskittimeen. Jos et voi luoda DVD-mediaa itse, voit hankkia palautuslevyt tietokonettasi varten HP:ltä. Yhteystiedot löytyvät HP:n verkkosivuilta. Siirry osoitteeseen <http://www.hp.com/support>, valitse maasi tai alueesi ja toimi näyttöön tulevien ohjeiden mukaan.
  - Varmista ennen palautustietovälineiden luontia, että tietokone on liitetty verkkovirtaan.
  - Luontiprosessi voi kestää jopa yli tunnin. Älä keskeytä luontiprosessia.
  - Voit tarvittaessa lopettaa ohjelman, ennen kuin DVD-palautustietovälineiden luominen on valmis. HP Recovery Manager keskeyttää nykyisen DVD-levyn polttamisen. Kun käynnistät HP Recovery Managerin seuraavan kerran, sinua kehoitetaan jatkamaan.

Voit luoda HP Recovery -tietovälineet seuraavasti:



**TÄRKEÄÄ:** Tablet-tietokone, jossa on irrotettava näppäimistö: kytke tietokone näppäimistöön ennen näiden vaiheiden suorittamista.

1. Kirjoita `recovery` tehtäväpalkin hakuruutuun ja valitse **HP Recovery Manager**.
2. Valitse **Luo palautusväline** ja toimi näyttöön tulevien ohjeiden mukaan.

Jos joudut joskus palauttamaan järjestelmän, katso [Palauttaminen HP Recovery Managerin avulla sivulla 53](#).

## Windows-työkalujen käyttäminen

Voit luoda palautusvälineen, järjestelmän palautuspisteitä ja varmuuskopioita henkilökohtaisia tietoja Windowsin työkalujen avulla.



**HUOMAUTUS:** Jos tallennustilaa on enintään 32 Gt, Microsoftin järjestelmän palautustoiminto on oletusarvoisesti poistettu käytöstä.

Lisätietoja ja -ohjeita saat Hae ohjeita -sovelluksesta.

- ▲ Napsauta **Käynnistä**-painiketta ja valitse sitten **Hae ohjeita** -sovellus.

 **HUOMAUTUS:** Hae ohjeita -sovelluksen käyttöä varten tarvitset Internet-yhteyden.

## Palauttaminen

Voit palauttaa järjestelmäsi usealla eri tavalla. Valitse omaa tilannettasi ja kokemustasi parhaiten vastaava menetelmä:

 **TÄRKEÄÄ:** Kaikki menetelmät eivät ole käytettävissä kaikissa tuotteissa.

- Windows tarjoaa useita vaihtoehtoja varmuuskopioista palauttamiseksi, tietokoneen päivittämiseksi ja sen palauttamiseksi alkuperäiseen tilaansa. Lisätietoja saat Hae ohjeita -sovelluksesta.

- ▲ Napsauta **Käynnistä**-painiketta ja valitse sitten **Hae ohjeita** -sovellus.

 **HUOMAUTUS:** Hae ohjeita -sovelluksen käyttöä varten tarvitset Internet-yhteyden.

- Jos joudut korjaamaan esiasennettuun sovellukseen tai ohjaimen liittyvän ongelman, asenna yksittäinen sovellus tai ohjain uudelleen HP Recovery Managerin Asenna ohjaimia ja/tai sovelluksia uudelleen -toiminnon (vain tietyissä tuotteissa) avulla.
  - ▲ Kirjoita tehtäväpalkin hakuruutuun `recovery` (palautus), valitse **HP Recovery Manager**, valitse **Asenna ohjaimia ja/tai sovelluksia uudelleen** ja toimi näyttöön tulevien ohjeiden mukaan.
- Jos haluat palauttaa Windows-osion alkuperäisen sisällön, voit joko valita järjestelmän palautuksen HP Recovery -osiosta (vain tietyissä tuotteissa) tai käyttää HP-palautustietovälinettä. Lisätietoja on kohdassa [Palauttaminen HP Recovery Managerin avulla sivulla 53](#). Jos et ole vielä luonut palautusvälinettä, katso [HP-palautustietovälineiden luominen \(vain tietyissä tuotteissa\) sivulla 51](#).
- Vain tietyissä tuotteissa: jos haluat palauttaa tietokoneen alkuperäisten tehdasasetusten mukaisen osion ja sisällön tai jos olet vaihtanut kiintolevyn, voit käynnistää tehdasasetusten palautuksen HP-palautustietovälineeltä. Lisätietoja on kohdassa [Palauttaminen HP Recovery Managerin avulla sivulla 53](#).
- Vain tietyissä tuotteissa: jos haluat poistaa palautusosion vapauttaaksesi kiintolevytilaa, voit käyttää HP Recovery Manager -sovelluksen Poista palautusosio -toimintoa.

Lisätietoja on kohdassa [HP Recovery -osion poistaminen \(vain tietyissä tuotteissa\) sivulla 55](#).

## Palauttaminen HP Recovery Managerin avulla

HP Recovery Manager -ohjelmiston avulla tietokone voidaan palauttaa alkuperäisiin tehdasasetuksiin käyttämällä joko käyttäjän luomaa tai HP:lta saatua HP-palautustietovälinettä tai vaihtoehtoisesti HP Recovery -osiota (vain tietyissä tuotteissa). Jos et ole vielä luonut palautusvälinettä, katso [HP-palautustietovälineiden luominen \(vain tietyissä tuotteissa\) sivulla 51](#).

### Hyvä tietää ennen aloittamista

- HP Recovery Manager palauttaa vain ohjelmat, jotka on asennettu valmiiksi tietokoneeseen. Muut kuin tietokoneen mukana toimitetut ohjelmistot on ladattava valmistajan verkkosivustosta tai asennettava uudelleen valmistajan toimittamalta tietovälineeltä.

---

 **TÄRKEÄÄ:** Palauttamista HP Recovery Managerin avulla on pidettävä viimeisenä keinona korjata tietokoneeseen liittyvät ongelmat.

---

- Tietokoneen kiintolevyn vioittuessa on käytettävä HP Recovery -tietovälinettä. Jos et ole vielä luonut palautusvälinettä, katso [HP-palautustietovälineiden luominen \(vain tietyissä tuotteissa\) sivulla 51](#).
- HP-palautustietovälinettä on käytettävä silloin, jos haluat käyttää tehdasasetusten palautustoimintoa (vain tietyissä tuotteissa). Jos et ole vielä luonut palautusvälinettä, katso [HP-palautustietovälineiden luominen \(vain tietyissä tuotteissa\) sivulla 51](#).
- Jos tietokoneellasi ei voi luoda HP-palautustietovälinettä tai jos palautustietoväline ei toimi, voit hankkia omaan tietokoneeseesi tarkoitetut palautustietovälineet tuesta. Yhteystiedot löytyvät HP:n verkkosivuilta. Siirry osoitteeseen <http://www.hp.com/support>, valitse maasi tai alueesi ja toimi näyttöön tulevien ohjeiden mukaan.

---

 **TÄRKEÄÄ:** HP Recovery Manager ei automaattisesti varmuuskopioi henkilökohtaisia tietoja. Varmuuskopioi kaikki tarvitsemasi henkilökohtaiset tiedot ennen palautuksen aloittamista.

---

HP-palautustietovälinettä käytettäessä voit valita jonkin seuraavista palautusvaihtoehdoista:

---

 **HUOMAUTUS:** Kun käynnistät palautuksen, näytössä näkyvät vain omassa tietokoneessasi käytettävissä olevat vaihtoehdot.

---

- Järjestelmän palautus – Asentaa alkuperäisen käyttöjärjestelmän uudelleen ja määrittää tehtaalla asennettujen ohjelmien asetukset.
- Tehdasasetusten palautus – Palauttaa tietokoneen alkuperäiset tehdasasetukset poistamalla kiintolevyltä kaikki tiedot ja luomalla osiot uudelleen. Tämän jälkeen se asentaa käyttöjärjestelmän ja tehtaalla asennetut ohjelmistot uudelleen.

HP Recovery -osio (vain tietyissä tuotteissa) mahdollistaa järjestelmän palauttamisen.

## Palauttaminen HP Recovery -osion avulla (vain tietyissä tuotteissa)

HP Recovery -osion avulla (vain tietyissä tuotteissa) voit suorittaa järjestelmän palautuksen ilman palautuslevyjä tai USB-palautusmuistitikkaa. Tätä palautustapaa voi käyttää vain silloin, jos kiintolevy toimii edelleen.

Voit käynnistää HP Recovery Managerin HP Recovery -osiesta seuraavasti:

---

 **TÄRKEÄÄ:** Tablet-tietokoneet, joissa on irrotettava näppäimistö: kytke tietokone näppäimistöelakkaan ennen näiden vaiheiden suorittamista (vain tietyissä tuotteissa).

---

1. Kirjoita tehtäväpalkin hakuruutuun `recovery`, valitse **HP Palautuksenhallinta** ja sitten **Windows-ympäristön palautus**.

TAI

Tietokoneet tai tabletit, joissa on näppäimistö: paina tietokoneen käynnistyessä **f11**-näppäintä tai pidä **f11**-näppäintä painettuna samalla, kun painat virtapainiketta.

Tabletit, joissa ei ole näppäimistöä:

- Käynnistä tabletti tai käynnistä se uudelleen ja paina äänenvoimakkuuden lisäspainike sitten nopeasti pohjaan; paina **f11**.

TAI



- Käynnistä tabletti tai käynnistä se uudelleen ja paina äänenvoimakkuuden vähennyspainike sitten nopeasti pohjaan; paina **f11**.
2. Valitse käynnistysasetusvalikosta **Vianmääritys**.
  3. Valitse **Recovery Manager** ja toimi näyttöön tulevien ohjeiden mukaan.

## Palauttaminen HP Recovery -tietovälineen avulla

HP Recovery -tietovälineen avulla voit palauttaa alkuperäisen järjestelmän. Voit käyttää tätä menetelmää, jos järjestelmässäsi ei ole HP Recovery -osiota tai jos kiintolevy ei toimi oikein.

1. Luo mahdollisuuksien mukaan varmuuskopio kaikista omista tiedostoistasi.
2. Aseta HP-palautustietoväline ja käynnistä tietokone uudelleen.



**HUOMAUTUS:** Jos tietokone ei automaattisesti käynnisty HP Recovery Manager -ohjelmiston avulla uudelleen, muuta tietokoneen käynnistysjärjestystä. Katso [Tietokoneen käynnistysjärjestyksen muuttaminen sivulla 55](#).

3. Toimi näyttöön tulevien ohjeiden mukaan.

## Tietokoneen käynnistysjärjestyksen muuttaminen

Jos tietokone ei käynnisty HP Recovery Managerilla uudelleen, voit muuttaa tietokoneen käynnistysjärjestystä muuttamalla BIOSissa niiden laitteiden järjestystä, joista tietokone hakee käynnistystietoja. Voit valita optisen aseman tai USB-muistitikun.

Voit muuttaa käynnistysjärjestystä seuraavasti:



**TÄRKEÄÄ:** Tablet-tietokone, jossa on irrotettava näppäimistö: kytke tietokone näppäimistöön ennen näiden vaiheiden suorittamista.

1. Aseta HP-palautustietoväline tietokoneeseen.
2. Avaa järjestelmän **Käynnistä**-valikko.

Tietokoneet tai tabletit, joissa on näppäimistö:

- ▲ Käynnistä tietokone tai käynnistä se uudelleen, paina nopeasti **esc**-näppäintä ja avaa sitten käynnistysasetukset painamalla **f9**-näppäintä.

Tabletit, joissa ei ole näppäimistöä:

- ▲ Käynnistä tabletti tai käynnistä se uudelleen ja paina äänenvoimakkuuden lisäyspainike sitten nopeasti pohjaan; paina **f9**.

TAI

Käynnistä tabletti tai käynnistä se uudelleen ja paina äänenvoimakkuuden vähennyspainike sitten nopeasti pohjaan; paina **f9**.

3. Valitse optinen asema tai USB-muistitikku, josta haluat suorittaa käynnistyksen.
4. Toimi näyttöön tulevien ohjeiden mukaan.

## HP Recovery -osion poistaminen (vain tietyissä tuotteissa)

HP Recovery Manager -ohjelmiston avulla voit poistaa HP Recovery -osion vapauttaaksesi kiintolevytilaa.

---

 **TÄRKEÄÄ:** Kun olet poistanut HP Recovery -osion, et voi palauttaa järjestelmää tai luoda HP-palautusvälinettä HP Recovery -osiota. Luo siis HP Recovery -tietoväline ennen palautusosion poistamista. Katso [HP-palautustietovälineiden luominen \(vain tietyissä tuotteissa\) sivulla 51](#).

---

 **HUOMAUTUS:** Poista palautusosio -asetus on käytettävissä vain niissä tuotteissa, jotka tukevat tätä toimintoa.

---

Voit poistaa HP Recovery -osion seuraavasti:

1. Kirjoita `recovery` tehtäväpalkin hakuruutuun ja valitse **HP Recovery Manager**.
2. Valitse **Poista palautusosio** ja toimi näyttöön tulevien ohjeiden mukaan.

# 12 Teknisiä tietoja

## Virransyöttö

Tässä esitetyistä virrankäyttöön liittyivistä tiedoista on hyötyä, jos matkustat ulkomaille tietokoneen kanssa.

Tietokonetta käytetään tasavirralla, jota saadaan vaihtovirta- tai tasavirtalähteestä. Vaihtovirtalähteen nimellisjännitteen on oltava 100–240 V, 50–60 Hz. Vaikka tietokonetta voidaan käyttää itsenäisen tasavirtalähteen kanssa, sitä tulisi käyttää vain HP:n toimittaman ja tietokoneen kanssa käytettäväksi hyväksymän verkkovirtalaitteen tai tasavirtalähteen kanssa.

Tämä tietokone voi käyttää tasavirtaa seuraavien määritysten mukaisesti: Käyttöjännite ja -virta vaihtelevat ympäristön mukaan. Tietokoneen jännite ja virta on ilmoitettu viranomaisten ilmoitukset -tarrassa.

Virransyöttö	Nimellisarvo
Käyttöjännite ja -virta	5 V dc @ 2 A / 12 V dc @ 3 A / 15 V dc @ 3 A – 45 W USB-C 5 V dc @ 3 A / 9 V dc @ 3 A / 10 V dc @ 3,75 A / 12 V dc @ 3,75 A / 15 V dc @ 3 A / 20 V dc @ 2,25 A – 45 W USB-C 5 V dc @ 3 A / 9 V dc @ 3A / 10 V dc @ 5 A / 12 V dc @ 5 A / 15 V dc @ 4,33 A / 20 V dc @ 3,25 A – 65 W USB-C 5 V dc @ 3 A / 9 V dc @ 3 A / 10 V dc @ 5 A / 12 V dc @ 5 A / 15 V dc @ 5 A / 20 V dc @ 4,5 A – 90 W USB-C 19,5 V:n tasavirta, 2,31 A – 45 W 19,5 V:n tasavirta, 3,33 A – 65 W 19,5 V:n tasavirta, 4,62 A – 90 W 19,5 V:n tasavirta, 6,15 A – 120 W 19,5 V:n tasavirta, 7,70 A – 150 W 19,5 V:n tasavirta, 10,3 A – 200 W 19,5 V dc arvossa 11,8 A – 230 W 19,5 V dc arvossa 16,92 A – 330 W

HP:n ulkoisen virtalähteen tasavirtapistoke (vain tietyissä tuotteissa)



**HUOMAUTUS:** Tämä tuote on suunniteltu Norjassa käytettäviin tietotekniikan sähköjärjestelmiin, joiden vaihejännite on korkeintaan 240 V rms.

# Käyttöympäristö

<b>Tekijä</b>	<b>Metrijärjestelmä</b>	<b>Yhdysvallat</b>
<b>Lämpötila</b>		
Käytössä	<b>5–35 °C</b>	41–95 °F
Poissa käytöstä	<b>-20–60 °C</b>	-4–140 °F
<b>Suhteellinen kosteus (tiivistymätön)</b>		
Käytössä	<b>10–90 %</b>	10–90 %
Poissa käytöstä	<b>5–95 %</b>	5–95 %
<b>Suurin korkeus (paineistamaton)</b>		
Käytössä	<b>-15–3 048 m</b>	-50–10 000 jalkaa
Poissa käytöstä	<b>-15–12 192 m</b>	-50–40 000 jalkaa

---

## 13 Staattisen sähkön purkaus

Staattisen sähkön purkauksella tarkoitetaan staattisen sähkövarauksen purkautumista kahden esineen tai kappaleen koskettaessa toisiaan. Esimerkiksi ovenkahvasta lattiamaton päällä kävelemisen jälkeen saatu sähköisku johtuu staattisesta sähköstä.

Sormista tai muusta sähköä johtavasta lähteestä purkautuva staattinen sähkö voi vahingoittaa laitteen elektronisia osia.

Tietokoneen tai aseman vahingoittumisen ja henkilökohtaisten tai muiden tärkeiden tietojen menettämisen voi estää seuraavilla varotoimenpiteillä:

- Jos osien poistamis- tai asennusohjeissa neuvotaan irrottamaan tietokoneen virtajohto, varmista, että laite on maadoitettu asianmukaisesti.
- Pidä komponentit omissa staattiselta sähköltä suojatuissa pakkauksissaan, kunnes olet valmis asentamaan ne.
- Älä kosketa liittimiä, johtimia tai virtapiirejä. Käsittele elektronisia komponentteja niin vähän kuin mahdollista.
- Älä käytä magneettisia työkaluja.
- Ennen kuin alat käsitellä osia, pura staattinen sähkövaraus koskettamalla jotakin maalaamatonta metallipintaa.
- Jos poistat komponentin, laita se staattiselta sähköltä suojattuun pakkaukseen.

---

# 14 Esteettömyys

HP suunnittelee, tuottaa ja markkinoi tuotteita ja palveluita, joita kaikki, myös vammaiset henkilöt, voivat käyttää sellaisenaan ilman apuvälineitä tai asianmukaisten apuvälineiden avulla. Uusimmat tiedot HP:n helpokäyttötoiminnoista ovat osoitteessa <http://www.hp.com/accessibility>.

## Tuetut avustavat teknologiat

HP:n tuotteet tukevat laajaa valikoimaa käyttäjärjestelmien avustavia teknologioita, ja ne voi määritellä toimimaan muiden avustavien teknologioiden kanssa. Saat lisätietoja avustavista toiminnoista käyttämällä laitteesi hakutoimintoa.



**HUOMAUTUS:** Saat lisätietoja tietystä avustavasta teknologiatuotteesta ottamalla yhteyttä kyseisen tuotteen asiakastukeen.

---

## Yhteyden ottaminen tukeen

Parannamme jatkuvasti tuotteidemme ja palvelujemme esteettömyyttä ja otamme mielellämme vastaan käyttäjäpalautetta. Jos tuotteen käytössä on ongelmia tai haluat kertoa esteettömyysominaisuuksista, joista on ollut sinulle hyötyä, ota yhteyttä soittamalla numeroon +1 888 259 5707 maanantaista perjantaihin klo 6–21 Pohjois-Amerikan Mountain Time -aikaa. Jos olet kuulovammainen ja käytät TRS/VRS/WebCapTel-palvelua, soita teknistä tukea tai esteettömyysominaisuuksia koskevissa asioissa numeroon +1 877 656 7058 maanantaista perjantaihin klo 6–21 Pohjois-Amerikan Mountain Time -aikaa.



**HUOMAUTUS:** Tukea on saatavilla vain englannin kielellä.

---

# Hakemisto

## A

### akku

- akun heikko varaustaso 34
- akun heikon varaustason korjaaminen 35
- hävittäminen 36
- käyttäjän vaihdettavissa 35
- käyttäjän vaihdettavissa oleva, poistaminen 35
- latauksen purkaminen 34
- säilyttäminen 36
- tietojen etsiminen 34
- virran säästäminen 34

### akkupaikan kansi, tunnistaminen 14

### akkuvirta 33

### akun heikko varaustaso 34

### akun lataus 34

### akun lukitussalpa, tunnistaminen 14

### akun lämpötila 36

### akun säilyttäminen 36

### akun tiedot, etsiminen 34

### alkuperäisen järjestelmän palauttaminen 53

### aseman merkkivalo, tunnistaminen 5

### asentaminen

- valinnainen vaijerilukko 45

## B

### BIOS

- päivityksen lataaminen 47
- version määrittäminen 46

### BIOS.

- päivittäminen 46

- Setup Utility -apuohjelman käynnistäminen 46

### Bluetooth-laite 17, 19

### Bluetooth-tarra 16

## C

### caps lock (aakkoslukko) -merkkivalo, tunnistaminen 10

## E

### erikoisnäppäimet, käyttäminen 12

### esc-näppäin, tunnistaminen 12

### esteettömyys 60

## F

### fn-näppäin, tunnistaminen 12

## G

### GPS 19

## H

### HDMI, ääniasetusten määrittäminen 25

### HDMI-portti

- liittäminen 24
- tunnistaminen 6

### horrostila

- käynnistyy, kun akun varaustaso on kriittisen heikko 35
- poistuminen 32
- siirtyminen 32

### HP:n mobiililaajakaista

- aktivointi 19
- IMEI-numero 19
- MEID-numero 19

### HP:n pikalataus 33

### HP 3D DriveGuard 38

### HP Orbit 21

### HP PC Hardware Diagnostics (UEFI)

- käyttäminen 49

### HP Recovery Manager

- käynnistysongelmien korjaaminen 55
- käynnistäminen 54

### HP Recovery -osio

- irrottaminen 55
- palauttaminen 54

### HP Recovery -tietoväline

- palauttaminen 55

### HP Recovery -tietovälineet

- luominen 51

### HP-resurssit 2

### HP Touchpoint Manager 45

### huoltotarrat, sijainti 15

## I

### IMEI-numero 19

### Internet-tietoturvaohjelmisto, käyttäminen 44

## J

### julkinen WLAN-verkko 18

### järjestelmä ei vastaa 32

### järjestelmän palauttaminen 53

### järjestelmän palautuspiste luominen 52

### järjestelmän palautuspiste, luominen 51

## K

### kahden sormen liu'utus, TouchPad-ele 28

### kahden sormen napautus, kosketusalustan ele 28

### kahden sormen puristuszoomaus, kosketusalustan ja kosketusnäytön ele 28

### kaiuttimet

- liittäminen 22

### kaiuttimet, tunnistaminen 14

### kamera

- käyttäminen 22
- tunnistaminen 8

### kameran merkkivalo, tunnistaminen 8

### kiinteä numeronäppäimistö, tunnistaminen 12

### kiinteä verkko (LAN) 20

### korttipaikat

- lukitusvaijeri 5
- muistikortinlukija 5

### Kosketusalustan eleet

- kahden sormen liu'utus 28
- kahden sormen napautus 28

- kolmen sormen liu'utus 29

- neljän sormen napautus 29

### kosketusalustan kolmen sormen liu'utus -ele 29

### kosketusnäytön eleet liu'utus yhdellä sormella 30

kriittisen heikko akun varaustaso 35  
kuulokemikrofonit, kytkeminen 23  
kuulokkeet, kytkeminen 22  
käynnistysjärjestys  
muuttaminen 55  
käyttäjän vaihdettavissa oleva  
akku 35  
käyttöjärjestelmän  
hallintatoiminnot 17  
käyttöympäristö 58

## L

laitteen siirtäminen lepo- ja  
horrostilaan 31  
langaton verkko, suojaaminen 45  
langaton verkko (WLAN)  
julkinen WLAN-verkko 18  
toiminta-alue 18  
yhteyden muodostaminen 18  
yrityksen WLAN-verkko 18  
langattoman laitteen  
hyväksyntätarra 16  
langattoman yhteyden merkkivalo  
17  
langattoman yhteyden painike 17  
langattoman yhteyden säätimet  
käyttöjärjestelmä 17  
painike 17  
lentokonetila 17  
lentokonetilan näppäin 13, 17  
lepotila  
poistuminen 31  
siirtyminen 31  
lepotila ja horrostila  
siirtyminen 31  
Levyn eheytysohjelmisto 38  
Levyn uudelleenjärjestäminen -  
ohjelmisto 38  
liitin, virta 6  
liittäminen mobiililaitteeseen 21  
liitännät  
RJ-45 (verkko) 6  
verkko 6  
äänilähtö (kuulokkeet) / äänitulo  
(mikrofoni) 6  
liu'utus yhdellä sormella,  
kosketusnäytön ele 30  
lukitusvaijerin kiinnityspaikka,  
tunnistaminen 5

lämpötila 36

## M

MEID-numero 19  
merkkivalot  
asema 5  
caps lock (aakkoslukko) 10  
mykistys 10  
RJ-45-liitännän (verkkoliitännän)  
tila 6  
Verkkovirtalaitteen ja akun  
merkkivalo 6  
virta 5  
minimoidun näköistiedoston  
palautus 54  
minimoitu näköistiedosto,  
luominen 53  
Miracast 26  
mobiililaajakaista  
aktivointi 19  
IMEI-numero 19  
MEID-numero 19  
muistikortin lukulaite,  
tunnistaminen 5  
muistikortti, tunnistus 5  
Muuntajan ja akun merkkivalon  
tunnistaminen 6  
mykistykseen merkkivalo,  
tunnistaminen 10

## N

napautus, TouchPadin ja  
kosketusnäytön ele 27  
neljän sormen napautus,  
kosketusalustan ele 29  
näppäimet  
esc 12  
fn 12  
lentokonetila 13  
toiminto 12  
Windows 12  
näppäimistö ja valinnainen hiiri  
käyttäminen 30  
näppäimistön ja valinnaisen hiiren  
käyttäminen 30

## O

ohjelmien ja ohjainten  
päivittäminen 39  
ohjelmisto  
HP 3D DriveGuard 38

Levyn eheytysohjelmisto 38  
Levyn uudelleenjärjestäminen  
38

ohjelmistojen ja tietojen  
varmuuskopiointi 45  
ohjelmistopäivitykset,  
asentaminen 45  
optinen asema, tunnistaminen 5  
optisen aseman avauspainike,  
tunnistaminen 5  
osat  
näyttö 8  
oikealla sivulla olevat 5  
pohjassa olevat 14  
vasemmalla sivulla olevat 6

## P

painikkeet  
optisen aseman avauspainike 5  
TouchPadin oikea painike 9  
TouchPadin vasen painike 9  
virta 11  
palauttaminen  
asetukset 53  
HP Recovery Manager 53  
HP Recovery -tietovälineiden  
avulla 52  
järjestelmä 53  
käynnistäminen 54  
levyt 52, 55  
tietoväline 55  
tuetut levyt 52  
USB-muistitikku 55  
palautusosio  
irrottaminen 55  
palautustietovälineet  
luominen 51  
luominen HP Recovery Managerin  
avulla 52  
palomuuriohjelmisto 44  
parhaat käytännöt 1  
pohjassa olevat 16  
portit  
HDMI 6, 24  
Miracast 26  
ulkoinen näyttö 6, 23  
USB 2.0 5  
USB 3.x SuperSpeed 6  
VGA 23



## R

RJ-45-liitännän (verkkoliitännän)  
tilan merkkivalot, tunnistaminen  
6

RJ-45-liitäntä (verkkoliitäntä),  
tunnistaminen 6

## S

salasanat

Setup Utility (BIOS) 43

Windows 42

salasanojen käyttäminen 42

salvat

akun vapautus 14

sammuttaminen 32

sarjanumero, tietokone 15

Setup Utility (BIOS) -salasanat 43

sisäiset mikrofonit, tunnistaminen  
8

sormenjäljet, rekisteröinti 43

staatitisen sähköön purkaus 59

## T

tarrat

Bluetooth 16

huoltotarra 15

langattoman laitteen

hyväksyntä 16

sarjanumero 15

viranomaisten ilmoitukset 16

WLAN 16

teräväpiirtolaitteet, liittäminen 24,  
26

tietojen etsiminen

laitteisto 4

ohjelmisto 4

tietokone, matkustaminen 36

tietokoneen kuljettaminen

matkoilla 16, 36, 40

tietokoneen lähettäminen 40

tietokoneen puhdistaminen 39

tietokoneen sammuttaminen 32

tietokoneen ylläpito 39

toimintonäppäimet

käyttäminen 13

tunnistaminen 12

TouchPad

käyttäminen 27

painikkeet 9

TouchPadin ja kosketusnäytön eleet  
kahden sormen

puristuszoomaus 28

napautus 27

TouchPadin käyttäminen 27

TouchPadin käyttöalue,

tunnistaminen 9

tuetut levyt, palauttaminen 52

tuotteen nimi ja numero, tietokone

15

tuuletusaukot, tunnistaminen 6, 14

## U

ulkoinen virta, käyttäminen 36

ulkoisen näytön portti

liittäminen 23

tunnistaminen 6

ulkoisen virtalähteen käyttäminen

36

USB 2.0 -portti, tunnistaminen 5

USB 3.x SuperSpeed -portti,

tunnistaminen 6

## V

vaijerilukko, asentaminen 45

varmuuskopiot 51

verkkoliitäntä, tunnistaminen 6

verkkoyhteyden muodostaminen

17

VGA-portti, liittäminen 23

video 23

viranomaisten ilmoitukset

langattoman laitteen

hyväksyntätarrat 16

viranomaisten ilmoitukset -

tarra 16

virranhallinta 31

virran merkkivalot, tunnistaminen 5

virransyöttö 57

virta

akku 33

ulkoiset 36

virta-asetukset, käyttäminen 33

virta-asetusten käyttäminen 33

Virta-kuvake, käyttäminen 33

Virta-kuvakkeen käyttäminen 33

virtaliitin, tunnistaminen 6

virtapainike, tunnistaminen 11

virustorjuntaohjelmisto,

käyttäminen 44

## W

Windows

järjestelmän palautuspiste 51,  
52

Windows Hello

käyttäminen 43

Windows-näppäin, tunnistaminen

12

Windows-salasanat 42

Windows-työkalut

käyttäminen 52

WLAN-antennit, tunnistaminen 8

WLAN-laite 16

WLAN-tarra 16

WWAN-laite 19

## Y

yhteyden muodostaminen

langattomaan verkkoon 17

yhteyden muodostaminen

lähiverkkoon 20

yhteyden muodostaminen WLAN-

verkkoon 18

ylläpito

HP 3D DriveGuard 38

Levyn eheytytys 38

Levyn uudelleenjärjestäminen

38

ohjelmien ja ohjainten

päivittäminen 39

yrittäjän WLAN-verkko 18

## Ä

ääni 23

ääniasetukset, käyttäminen 23

ääniasetusten käyttäminen 23

äänilähdön (kuulokkeiden) /

äänitulon (mikrofonin)

yhdistelmäliitäntä,

tunnistaminen 6