

**Käyttöopas**

© Copyright 2017 HP Development Company, L.P.

Bluetooth on omistajansa tavaramerkki, jota HP Inc. käyttää lisenssillä. Intel, Celeron ja Pentium ovat Intel Corporationin tavaramerkkejä Yhdysvalloissa ja muissa maissa. Windows on Microsoft Corporationin rekisteröity tavaramerkki tai tavaramerkki Yhdysvalloissa ja/tai muissa maissa.

Tässä olevat tiedot voivat muuttua ilman ennakoilmoitusta. Ainoat HP:n tuotteita ja palveluja koskevat takuut mainitaan erikseen kyseisten tuotteiden ja palveluiden mukana toimitettavissa takuuehdoissa. Tässä aineistossa olevat tiedot eivät oikeuta lisätakuisiin. HP ei vastaa tässä esiintyvistä mahdollisista teknisistä tai toimituksellisista virheistä tai puutteista.

Ensimmäinen painos: huhtikuu 2017

Oppaan osanumero: 923857-351

### **Tuotetta koskeva ilmoitus**

Tässä oppaassa on tietoja ominaisuuksista, jotka ovat yhteisiä useimmille malleille. Omassa tietokoneessasi ei välttämättä ole kaikkia näitä ominaisuuksia.

Kaikki ominaisuudet eivät ole käytettävissä kaikissa Windows-versioissa. Järjestelmät voivat tarvita päivitettyjä ja/tai erikseen hankittavia laitteita, ohjaimia, ohjelmistoja tai BIOS-päivityksiä, jotta ne voivat hyödyntää Windowsin kaikkia toimintoja. Windows 10 päivitetään automaattisesti, ja automaattinen päivitys on aina käytössä. Internet-palveluntarjoajamaksuja saatetaan soveltaa päivityksiin kuluvalta ajalta. Katso kohta <http://www.microsoft.com>.

Hae käyttöösi uusimmat käyttöoppaat tai tuotteen käyttöohjeet osoitteesta <http://www.hp.com/support>. Valitse **Etsi tuotteesi** ja toimi näyttöön tulevien ohjeiden mukaan.

### **Ohjelmiston käyttöehdot**

Asentamalla, kopioimalla, lataamalla tai muuten käyttämällä mitä tahansa tähän tietokoneeseen esiasennettua ohjelmistoa sitoudut noudattamaan HP:n käyttöoikeussopimuksen (EULA) ehtoja. Jos et hyväksy näitä käyttöoikeusehtoja, ainoa vaihtoehtosi on palauttaa käyttämätön tuote kokonaisuudessaan (sekä laitteisto että ohjelmisto) 14 päivän kuluessa, jolloin saat täyden hyvityksen myyjän hyvityskäytännön mukaan.

Jos tarvitset lisätietoja tai haluat pyytää täydellisen hyvityksen tietokoneen hinnasta, ota yhteyttä myyjään.

## Turvallisuusohjeet

---

**⚠ VAROITUS!** Älä pidä tietokonetta suoraan sylissä tai tuki tietokoneen jäähdytysaukkoja. Näin voit vähentää lämmön aiheuttamien vammojen sekä tietokoneen ylikuumentumisen riskiä. Käytä tietokonetta vain kovalla ja tasaisella alustalla. Älä peitä tietokoneen ilmanvaihtoa asettamalla tietokoneen viereen (valinnaista) tulostinta tai muuta vastaavaa kovaa esinettä tai tyynyä, mattoa, vaatetta tai muuta vastaavaa pehmeää esinettä. Älä päästä verkkovirtalaitetta kosketukseen ihon tai tyynyn, maton, vaatteen tai muun vastaavan pehmeän pinnan kanssa käytön aikana. Tämä tietokone ja verkkovirtalaite täyttävät kansainvälisessä informaatioteknologian laitteiden turvallisuutta koskevassa IEC 60950 -standardissa määritetyt käyttäjälle soveltuvien pintalämpötilarajojen määräykset.

---



## Suorittimen kokoonpanoasetus (vain tietyissä tuotteissa)

---

 **TÄRKEÄÄ:** Tiettyjen tietokonemallien kokoonpanoon on määritetty sarjan Intel® Pentium® N35xx/N37xx tai sarjan Celeron® N28xx/N29xx/N30xx/N31xx suoritin ja Windows®-käyttöjärjestelmä. **Jos tietokoneesi kokoonpano on edellä kuvatun mukainen, älä vaihda msconfig.exe-tiedostossa suorittimen kokoonpanoasetukseksi neljän tai kahden suorittimen sijaan yhtä suoritinta.** Jos teet niin, tietokoneesi ei käynnisty uudelleen. Tällöin sinun on suoritettava tehdasasetusten palauttaminen, jotta voit palauttaa alkuperäiset asetukset.

---



# Sisällysluettelo

<b>1 Tervetuloa</b>	<b>1</b>
Tietojen etsiminen	2
<b>2 Osat</b>	<b>3</b>
Laitteiden etsiminen	3
Ohjelmistojen etsiminen	3
Oikealla sivulla olevat osat	4
Vasemmalla sivulla olevat osat	5
Näyttö	7
Näppäimistö	8
TouchPad	8
Merkkivalot	9
Painike	10
Erikoisnäppäimet	11
Toimintonäppäimet	12
Pohjassa olevat osat	13
Tarrat	14
<b>3 Verkko-yhteydet</b>	<b>16</b>
Yhteyden muodostaminen langattomaan verkkoon	16
Langattoman yhteyden säätimien käyttäminen	16
Langattoman yhteyden painike	16
Käyttöjärjestelmän hallintatoiminnot	16
Yhteyden muodostaminen WLAN-verkkoon	17
HP Mobile Broadband -moduulin käyttäminen (vain tietyissä tuotteissa)	17
HP Mobile Connect Pron käyttäminen (vain tietyissä tuotteissa)	18
GPS-toiminnon käyttäminen (vain tietyissä tuotteissa)	18
Langattomien Bluetooth-laitteiden käyttäminen (vain tietyissä tuotteissa)	18
Bluetooth-laitteiden liittäminen	18
NFC:n käyttäminen tietojen jakamiseen (vain tietyissä tuotteissa)	19
Jakaminen	19
Tietokoneen liittäminen langalliseen verkkoon	19
Yhteyden muodostaminen lähiverkkoon (LAN) (vain tietyissä tuotteissa)	19
HP LAN-WLAN Protection -ominaisuuden käyttäminen (vain tietyissä tuotteissa)	20
HP LAN-WLAN Protection -ominaisuuden ottaminen käyttöön ja mukauttaminen	20
Tietokoneen tunnistaminen verkosta HP MAC Address Manager -toiminnon avulla (vain tietyt tuotteet)	21

Järjestelmän MAC-osoitteen ottaminen käyttöön ja mukauttaminen .....	21
<b>4 Näytössä liikkuminen .....</b>	<b>22</b>
TouchPadin ja kosketusnäytön eleiden käyttäminen .....	22
Napautus .....	22
Puristuszoomaus kahdella sormella .....	23
Vieritä kahdella sormella (vain kosketusalusta) .....	23
Kahden sormen napautus (vain kosketusalusta) .....	23
Neljän sormen napautus (vain kosketusalusta) .....	24
Kolmen sormen liu'utus (vain kosketusalusta) .....	24
Liu'utus yhdellä sormella (vain kosketusnäyttö) .....	25
Näppäimistön ja valinnaisen hiiren käyttäminen .....	25
<b>5 Viihdeominaisuudet .....</b>	<b>26</b>
Kameran käyttäminen .....	26
Äänen käyttäminen .....	26
Kaiuttimien kytkeminen .....	26
Kuulokkeiden kytkeminen .....	26
Kuulokemikrofonien kytkeminen .....	27
Ääniasetusten käyttäminen .....	27
Videotoiminnon käyttäminen .....	27
Videolaitteiden liittäminen VGA-kaapelin avulla .....	28
Videolaitteiden liittäminen HDMI-kaapelin avulla .....	28
HDMI-portin ääniasetusten määrittäminen .....	29
Miracast-yhteensopivien langattomien näyttöjen etsiminen ja liittäminen (vain tietyissä tuotteissa) .....	30
<b>6 Virranhallinta .....</b>	<b>31</b>
Lepo- ja horrostilan käyttäminen .....	31
Tietokoneen siirtäminen lepotilaan ja poistuminen lepotilasta .....	31
Siirtyminen horrostilaan ja poistuminen horrostilasta (vain tietyissä tuotteissa) .....	32
Tietokoneen sammuttaminen (sen virran katkaiseminen) .....	32
Virta-kuvakkeen ja virranhallinta-asetusten käyttäminen .....	33
Käyttö akkuvirralla .....	33
Akun varauksen näyttäminen .....	33
Akkua koskevien tietojen etsiminen HP Support Assistant -ohjelmassa (vain tietyissä tuotteissa) .....	34
Akun virran säästäminen .....	34
Akun heikon varaustason tunnistaminen .....	34
Akun heikon varaustason korjaaminen .....	35
Akun heikon varaustason korjaaminen, kun saatavilla ei ole ulkoista virtalähdettä ...	35



Akun heikon varaustason korjaaminen, kun saatavilla ei ole mitään virtalähdettä .....	35
Akun heikon varaustason korjaaminen, kun tietokonetta ei voi poistaa horrostilasta .....	35
Käyttäjän vaihdettavissa oleva akku .....	35
Käyttäjän vaihdettavissa olevan akun poistaminen .....	35
Käyttäjän vaihdettavissa olevan akun säilyttäminen .....	36
Käyttäjän vaihdettavissa olevan akun hävittäminen .....	36
Käyttäminen ulkoisella virtalähteellä .....	36

## **7 Tietoturva ..... 38**

Tietokoneen suojaaminen .....	38
Salasanojen käyttäminen .....	39
Salasanojen määrittäminen Windowsissa .....	39
Salasanojen määrittäminen Computer Setup -apuohjelmassa .....	40
BIOS-järjestelmänvalvojan salasanan hallinta .....	40
BIOS-järjestelmänvalvojan salasanan antaminen .....	42
DriveLock-tietoturva-asetusten käyttäminen .....	42
Automaattisen DriveLock-toiminnon valitseminen (vain tietyissä tuotteissa) .....	42
Automaattisen DriveLock-toiminnon ottaminen käyttöön .....	42
Automaattisen DriveLock-toiminnon poistaminen käytöstä .....	43
Automaattisen DriveLock-salasanan antaminen .....	44
Manuaalisen DriveLock-toiminnon valitseminen .....	44
DriveLock-pääkäyttäjän salasanan määrittäminen .....	44
DriveLock-toiminnon ottaminen käyttöön ja DriveLock-käyttäjän salasanan asettaminen .....	45
DriveLock-toiminnon poistaminen käytöstä .....	45
DriveLock-salasanan antaminen .....	46
DriveLock-salasanan vaihtaminen .....	46
Windows Hello (vain valitut tuotteet) .....	46
Virustorjuntaohjelmiston käyttäminen .....	47
Palomuuriohjelmiston käyttäminen .....	47
Ohjelmistopäivitysten asentaminen .....	47
HP Client Securityn käyttö (vain tietyissä tuotteissa) .....	48
HP Touchpoint Managerin käyttäminen (vain tietyissä tuotteissa) .....	48
Valinnaisen lukitusvaijerin käyttäminen (vain tietyissä tuotteissa) .....	48
Sormenjälkitunnistimen käyttäminen (vain tietyissä tuotteissa) .....	48
Sormenjälkitunnistimen paikantaminen .....	49

## **8 Kunnossapito ..... 50**

Suorituskyvyn parantaminen .....	50
Levyn eheytyksen käyttäminen .....	50



Levyn uudelleenjärjestämisen käyttäminen .....	50
HP 3D DriveGuardin käyttäminen (vain tietyissä tuotteissa) .....	50
HP 3D DriveGuardin tilan tunnistaminen .....	51
Ohjelmien ja ohjainten päivittäminen .....	51
Tietokoneen puhdistaminen .....	51
Puhdistustoimenpiteet .....	51
Näytön puhdistaminen .....	52
Sivujen tai kannen puhdistaminen .....	52
TouchPadin, näppäimistön tai hiiren puhdistaminen (vain tietyissä tuotteissa) .....	52
Tietokoneen lähettäminen tai kuljettaminen matkoilla .....	52
<b>9 Varmuuskopiointi ja palautus .....</b>	<b>54</b>
Palautustietovälineiden ja varmuuskopioiden luominen .....	54
HP-palautustietovälineiden luominen (vain tietyissä tuotteissa) .....	54
Windows-työkalujen käyttäminen .....	55
Palauttaminen .....	56
Palauttaminen HP Recovery Managerin avulla .....	56
Hyvä tietää ennen aloittamista .....	56
Palauttaminen HP Recovery -osion avulla (vain tietyissä tuotteissa) .....	57
Palauttaminen HP Recovery -tietovälineen avulla .....	58
Tietokoneen käynnistysjärjestyksen muuttaminen .....	58
HP Recovery -osion poistaminen (vain tietyissä tuotteissa) .....	58
<b>10 Computer Setup (BIOS), TPM ja HP Sure Start .....</b>	<b>60</b>
Computer Setup -apuohjelman käyttäminen .....	60
Computer Setup -apuohjelman käynnistäminen .....	60
Computer Setup (BIOS) -apuohjelman käyttö USB-näppäimistöllä tai USB-hiirellä .....	60
Liikkuminen ja kohteiden valitseminen Computer Setup -apuohjelmassa .....	60
Computer Setup -apuohjelman tehdasasetusten palauttaminen .....	61
BIOSin päivittäminen .....	61
BIOS-version määrittäminen .....	62
BIOS-päivityksen lataaminen .....	62
Käynnistysjärjestyksen muuttaminen F9-kehotteella .....	63
TPM BIOS -asetukset (vain tietyissä tuotteita) .....	63
HP Sure Startin käyttäminen (vain tietyt tuotteet) .....	64
<b>11 HP PC Hardware Diagnostics (UEFI) -apuohjelman käyttäminen .....</b>	<b>65</b>
HP PC Hardware Diagnostics (UEFI) -apuohjelman lataaminen USB-laitteeseen .....	65

<b>12 Teknisiä tietoja .....</b>	<b>67</b>
Virransyöttö .....	67
Käyttöympäristö .....	67
<b>13 Staattisen sähkön purkaus .....</b>	<b>68</b>
<b>14 Esteettömyys .....</b>	<b>69</b>
Tuetut avustavat teknologiat .....	69
Yhteyden ottaminen tukeen .....	69
<b>Hakemisto .....</b>	<b>70</b>



# 1 Tervetuloa

Suosittellemme tekemään seuraavat toimet tietokoneen käyttöönoton ja rekisteröinnin jälkeen, jotta saat parhaan mahdollisen hyödyn fiksusta sijoituksestasi:

-  **VIHJE:** Voit palata avoimesta sovelluksesta tai Windowsin työpöydältä tietokoneen aloitusnäyttöön nopeasti painamalla näppäimistön Windows-näppäintä  . Painamalla Windows-näppäintä uudelleen palaat edelliseen näyttöön.
- **Muodosta yhteys Internetiin** – Määritä langallinen tai langaton verkkoyhteys Internet-yhteyttä varten. Lisätietoja on kohdassa [Verkkoyhteydet sivulla 16](#).
- **Päivitä virustorjuntaohjelmisto** – Suojaa tietokoneettasi virusten aiheuttamilta vahingoilta. Ohjelmisto on asennettu tietokoneeseen valmiiksi. Lisätietoja on kohdassa [Virustorjuntaohjelmiston käyttäminen sivulla 47](#).
- **Tutustu tietokoneeseen** – Perehdy tietokoneen ominaisuuksiin. Lisätietoja on kohdissa [Osat sivulla 3](#) ja [Näytössä liikkuminen sivulla 22](#).
- **Etsi asennetut ohjelmat** – Tutustu tietokoneeseen asennettujen ohjelmien luetteloon:  
Valitse **Käynnistä**-painike.  
TAI  
Napsauta hiiren kakkospainikkeella **Käynnistä**-painiketta ja valitse **Ohjelmat ja toiminnot**.
- Varmuuskopioi kiintolevyysi luomalla palautuslevyt tai palautusmuistitikku. Katso kohta [Varmuuskopiointi ja palautus sivulla 54](#).

## Tietojen etsiminen

Tässä taulukossa kerrotaan, mistä löydät resursseja, joista saat tuotetietoja, toimintaohjeita ja paljon muuta.

Resurssi	Sisältö
<i>Asennusohjeet</i>	<ul style="list-style-type: none"><li>Tietokoneen asennuksen ja toimintojen yleiskatsaus</li></ul>
HP:n tuki	<ul style="list-style-type: none"><li>Keskustele verkossa HP:n teknikon kanssa</li></ul>
Jos tarvitset HP-tukea, siirry osoitteeseen <a href="http://www.hp.com/support">http://www.hp.com/support</a> .	<ul style="list-style-type: none"><li>Katso tuen puhelinnumero</li><li>Selvitä HP-huoltokeskuksen sijainti</li></ul>
<i>Turvallisen ja mukavan työympäristön opas</i>	<ul style="list-style-type: none"><li>Työaseman oikea sijoittaminen</li></ul>
Voit avata oppaan seuraavasti: <b>▲</b> Valitse <b>Käynnistä</b> -painike, <b>HP:n ohje ja tuki</b> ja sitten <b>HP-ohjeet</b> . – tai – <b>▲</b> Valitse <b>Käynnistä</b> -painike, <b>HP</b> ja sitten <b>HP-ohjeet</b> . TAI <b>▲</b> Siirry osoitteeseen <a href="http://www.hp.com/ergo">http://www.hp.com/ergo</a> . <b>TÄRKEÄÄ:</b> Käyttöoppaan uusimman version käyttöä varten tarvitset internet-yhteyden.	<ul style="list-style-type: none"><li>Työskentelyasentoon ja työtapoihin liittyviä ohjeita, joiden avulla voit parantaa käyttömukavuutta ja vähentää vahinkojen riskiä</li><li>Sähköön ja laitteisiin liittyviä turvallisuustietoja</li></ul>
<i>Sähkötarkastusviranomaisten ilmoitukset ja turvallisuus- ja ympäristöohjeet</i>	<ul style="list-style-type: none"><li>Tärkeitä viranomaisten ilmoituksia, muun muassa akun asianmukaiset hävitysohjeet tarvittaessa.</li></ul>
Voit avata asiakirjan seuraavasti: <b>▲</b> Valitse <b>Käynnistä</b> -painike, <b>HP:n ohje ja tuki</b> ja sitten <b>HP-ohjeet</b> . TAI <b>▲</b> Valitse <b>Käynnistä</b> -painike, <b>HP</b> ja sitten <b>HP-ohjeet</b> .	
<i>Rajoitettu takuu*</i>	<ul style="list-style-type: none"><li>Tähän tietokoneeseen liittyviä takuutietoja</li></ul>
Voit avata asiakirjan seuraavasti: <b>▲</b> Valitse <b>Käynnistä</b> -painike, <b>HP:n ohje ja tuki</b> ja sitten <b>HP-ohjeet</b> . TAI <b>▲</b> Valitse <b>Käynnistä</b> -painike, <b>HP</b> ja sitten <b>HP-ohjeet</b> . TAI <b>▲</b> Siirry osoitteeseen <a href="http://www.hp.com/go/orderdocuments">http://www.hp.com/go/orderdocuments</a> . <b>TÄRKEÄÄ:</b> Käyttöoppaan uusimman version käyttöä varten tarvitset internet-yhteyden.	

\*Löydät HP:n rajoitetun takuun tuotteella olevien käyttöoppaiden joukosta ja/tai pakkauksessa olevalta CD/DVD-levyltä. Joissakin maissa tai joillakin alueilla HP voi toimittaa takuun painetussa muodossa tuotteen mukana. Jos takuuta ei omassa maassasi tai alueellasi toimiteta painettuna, voit pyytää painetun kopion osoitteesta <http://www.hp.com/go/orderdocuments>. Tyynenmeren Aasian alueella ostettujen tuotteiden tapauksessa voit kirjoittaa HP:lle osoitteeseen POD, PO Box 161, Kitchener Road Post Office, Singapore 912006. Liitä mukaan tuotenimi, oma nimesi, puhelinnumerosi sekä postiosoitteesi.

---

## 2 Osat

### Laitteiden etsiminen

Voit selvittää tietokoneeseen asennetut laitteet seuraavasti:

- ▲ Kirjoita `laitehallinta` tehtäväpalkin hakuruutuun ja valitse **Laitehallinta**-sovellus.

Näyttöön tulee luettelo kaikista tietokoneeseen asennetuista laitteista.

Löydät järjestelmän laitteistokomponenttien tiedot ja BIOS-versionumeron painamalla näppäinyhdistelmää `fn+esc` (vain tietyissä tuotteissa).

### Ohjelmistojen etsiminen

Voit selvittää tietokoneeseen asennetut ohjelmistot seuraavasti:





- ▲ Valitse **Käynnistä**-painike.

TAI

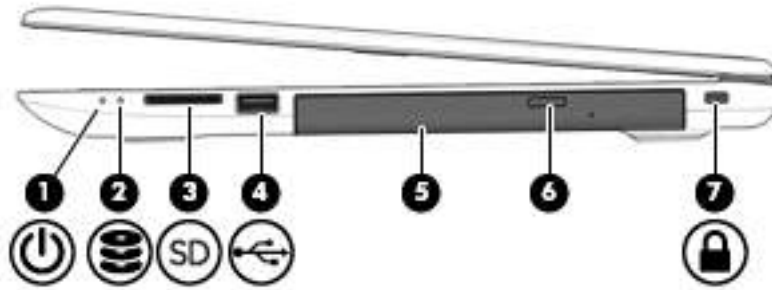
Napsauta hiiren kakkospainikkeella **Käynnistä**-painiketta ja valitse **Ohjelmat ja toiminnot**.

## Oikealla sivulla olevat osat









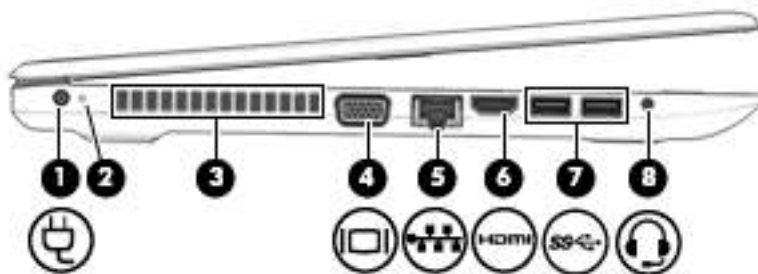

Osa	Kuvaus
(1)  Virran merkkivalo	<ul style="list-style-type: none"><li>• Valo palaa: tietokone on käynnissä.</li><li>• Valo vilkkuu: tietokone on lepotilassa, joka on virransäästötila. Tietokone katkaisee näytön ja muiden tarpeettomien komponenttien virran.</li><li>• Valo ei pala: tietokoneen virta on katkaistu tai tietokone on horrostilassa. Horrostila on virransäästötila, jossa käytetään mahdollisimman vähän virtaa.</li></ul>
(2)  Aseman merkkivalo	<ul style="list-style-type: none"><li>• Vilkkuva valkoinen: kiintolevy on käytössä.</li></ul>
(3)  Muistikortinlukija	<p>Lukee valinnaisia muistikortteja, joiden avulla on mahdollista tallentaa, hallita, jakaa tai käyttää tietoja.</p> <p>Aseta kortti paikalleen seuraavasti:</p> <ol style="list-style-type: none"><li>1. Pidä korttia nimiöpuoli ylöspäin niin, että kortin liittimet ovat tietokonetta kohti.</li><li>2. Aseta kortti muistikortinlukijaan ja paina kortti laitteen sisään niin, että se on tukevasti paikallaan.</li></ol> <p>Poista kortti seuraavasti:</p> <ul style="list-style-type: none"><li>▲ Vedä kortti ulos muistikortinlukijasta.</li></ul>
(4)  USB 2.0 -portti	Yhdistää USB-laitteen, kuten matkapuhelimen, kameran, toimintojen seurannan tai älykellon ja tarjoaa tiedonsiirtoa.
(5) Optinen asema (vain tietyissä tuotteissa)	Tietokoneen mallin mukaan asema joko vain lukee optisia levyjä tai vaihtoehtoisesti sekä lukee että kirjoittaa optisten levyjen tietoja.
(6) Optisen aseman avauspainike (vain tietyissä tuotteissa)	Avaa optisen aseman levykelkan.
(7)  Lukitusvaijerin kiinnityspaikka	Tähän voidaan kytkeä tietokoneen valinnainen lukitusvaijeri. <b>HUOMAUTUS:</b> Lukitusvaijerin tarkoituksena on vaikeuttaa tietokoneen väärinkäyttöä ja varastamista, mutta se ei välttämättä riitä estämään niitä.



## Vasemmalla sivulla olevat osat



Osa	Kuvaus
(1) 	Virtaliitin Tähän voidaan liittää verkkovirtalaite.
(2) 	Akun merkkivalo Kun verkkovirtalähde on kytketty: <ul style="list-style-type: none"> <li>Valkoinen: akun varaus on yli 90 prosenttia.</li> <li>Keltainen: akun varaus on 0–90 prosenttia.</li> <li>Valo ei pala: Akku ei lataudu.</li> </ul> Kun verkkovirtalähde on irrotettu (akku ei lataudu): <ul style="list-style-type: none"> <li>Vilkkuva keltainen: akun varaustaso on heikko. Kun akun varaustila on kriittisen heikko, akun merkkivalo alkaa vilkkua nopeasti.</li> <li>Valo ei pala: Akku ei lataudu.</li> </ul>
(3) 	Tuuletusaukko Tuuletusaukon kautta ilma kiertää tietokoneen sisällä ja jäähdyttää tietokoneen sisäisiä osia. <b>HUOMAUTUS:</b> Automaattisesti käynnistyvä tietokoneen tuuletin jäähdyttää tietokoneen sisäisiä osia ja estää tietokoneen ylikuumentumisen. Sisäinen tuuletin voi vuoroin käynnistyä ja sammua tietokoneen käytön aikana. Tämä on täysin normaalia.
(4) 	Ulkoinen näytön portti Tähän voidaan kytkeä ulkoinen VGA-näyttö tai projektori.
(5) 	RJ-45-liitäntä (verkkoliitäntä) / tilan merkkivalot Tähän voidaan kytkeä verkkokaapeli. <ul style="list-style-type: none"> <li>Valkoinen (vasen): verkkoyhteys on muodostettu.</li> <li>Keltainen (oikea): verkossa on toimintaa.</li> </ul>
(6) 	HDMI-portti Tähän voidaan kytkeä valinnainen video- tai äänilaite, esimerkiksi teräväpiirtotelevisio, jokin muu yhteensopiva digitaalinen tai äänilaite tai nopea High-Definition Multimedia Interface (HDMI) -laite.
(7) 	USB 3.x SuperSpeed -portit (2) Yhdistää USB-laitteen, kuten matkapuhelimen, kameran, aktiivisuusmittarin tai älykellon, ja tarjoaa nopeaa tiedonsiirtoa.
(8) 	Äänilähdön (kuulokkeiden) / äänitulon (mikrofonin) yhdistelmäliitäntä Tähän voidaan kytkeä valinnaiset vahvistimeen kytketyt stereokaiuttimet, kuulokkeet, nappikuulokkeet tai television

---

Osa	Kuvaus
	<p>äänijohto. Liitäntään voidaan kytkeä myös kuulokemikrofoni. Liitäntä ei tue valinnaisia erillisiä mikrofoneja.</p> <p><b>VAROITUS!</b> Säädä äänenvoimakkuus, ennen kuin asetat kuulokkeet, nappikuulokkeet tai kuulokemikrofonin päähäsi. Liian suureksi säädetty äänenvoimakkuus voi aiheuttaa kuulovaurioita. Lisää turvallisuustietoja on <i>Sähkötarkastusviranomaisten ilmoitukset ja turvallisuus- ja ympäristöohjeet</i> -oppaassa.</p> <p>Voit avata oppaan seuraavasti:</p> <ol style="list-style-type: none"><li>1. Kirjoita tehtäväpalkin hakuruutuun <i>tuki</i> ja valitse <b>HP Support Assistant</b> -sovellus. TAI Napsauta tehtäväpalkin kysymysmerkkikuvaketta.</li><li>2. Valitse <b>Tietokoneeni</b>, valitse <b>Määrittelyt</b>-välilehti ja valitse sitten <b>Käyttöoppaat</b>.</li></ol> <p><b>HUOMAUTUS:</b> Kun liitäntään kytketään jokin laite, tietokoneen kaiuttimet poistetaan käytöstä.</p>

---

# Näyttö



**HUOMAUTUS:** Katso kuvaa, joka muistuttaa eniten tietokoneitasi.

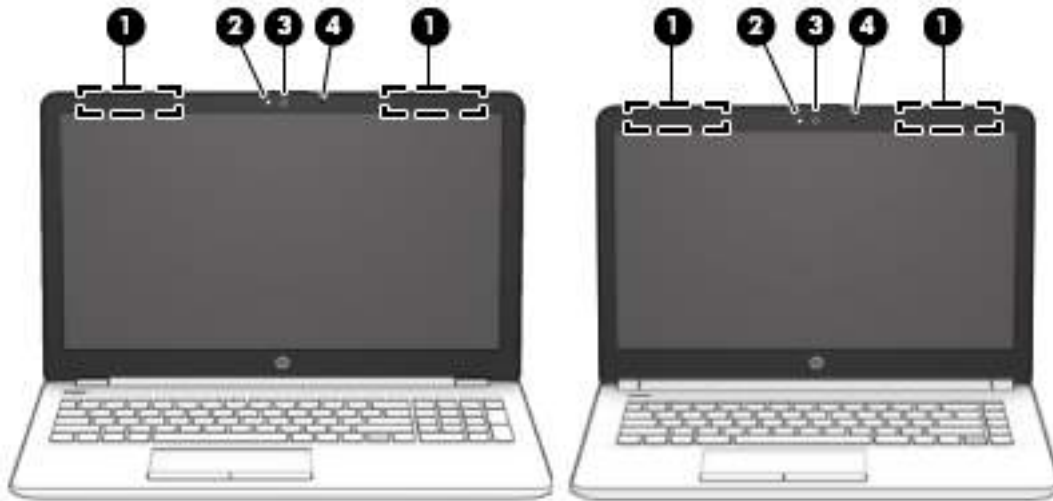

Osa	Kuvaus
(1) WLAN-antennit*	Lähetävät ja vastaanottavat langattomien laitteiden signaaleja langattomissa lähiverkoissa (WLAN).
(2) Kameran merkkivalo	Valo palaa: Kamera on käytössä.
(3) Kamera	Tallentaa videokuvaa ja ottaa valokuvia. Jotkin mallit mahdollistavat videoneuvotteluiden ja verkkokeskusteluiden järjestämisen videon suoratoiston avulla.  Kameran käyttäminen:  ▲ Kirjoita <i>kamera</i> tehtäväpalkin hakuruutuun ja valitse <b>Kamera</b> .
(4) Sisäinen mikrofoni	Tallentaa ääntä.

\*Antennit eivät näy tietokoneen ulkopuolelle. Jotta signaalitaso olisi paras mahdollinen, varmista, että antennien välittömässä läheisyydessä ei ole esteitä.

Langattomia laitteita koskevat säädökset löydät *Sähköviranomaisten ilmoitukset ja turvallisuus- ja ympäristöohjeet* -oppaan omaa maatasi tai aluettasi koskevasta osasta.

Voit avata oppaan seuraavasti:

1. Kirjoita tehtäväpalkin hakuruutuun *tuki* ja valitse **HP Support Assistant** -sovellus.  
  
TAI  
  
Napsauta tehtäväpalkin kysymysmerkkikuvaketta.
2. Valitse **Tietokoneeni**, valitse **Määritykset**-välilehti ja valitse sitten **Käyttöoppaat**.

# Näppäimistö

## TouchPad

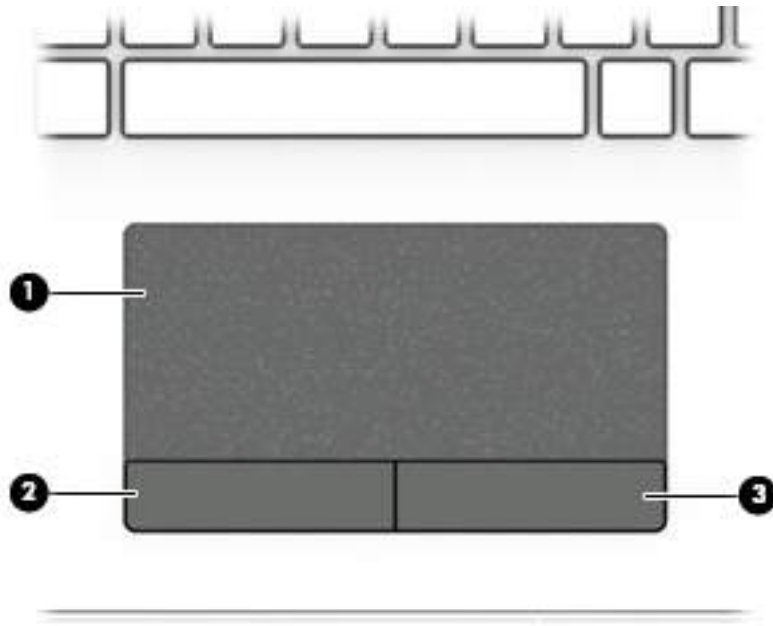

Osa		Kuvaus
(1)	TouchPadin käyttöalue	Lukee sormieleet ja siirtää osoitinta tai aktivoi kohteita näytössä.
(2)	TouchPadin vasen painike	Toimii kuten ulkoisen hiiren vasen painike.
(3)	TouchPadin oikea painike	Toimii kuten ulkoisen hiiren oikea painike.

## Merkkivalot

 **HUOMAUTUS:** Katso kuvaa, joka muistuttaa eniten tietokonettasi.

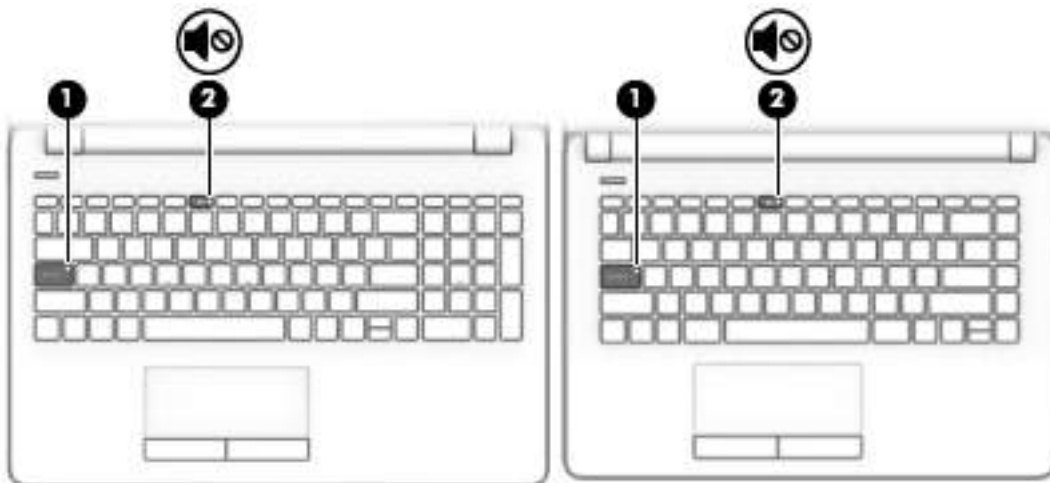

Osa	Kuvaus
(1) Caps lock (aakkoslukko) -merkkivalo	Valo palaa: Caps lock on käytössä ja kirjoitettu teksti muuttuu isoiksi kirjaimiksi.
(2)  Mykistysmerkkivalo	<ul style="list-style-type: none"><li>• Keltainen: tietokoneen ääni on mykistetty.</li><li>• Valo ei pala: tietokoneen ääni on käytössä.</li></ul>

## Painike

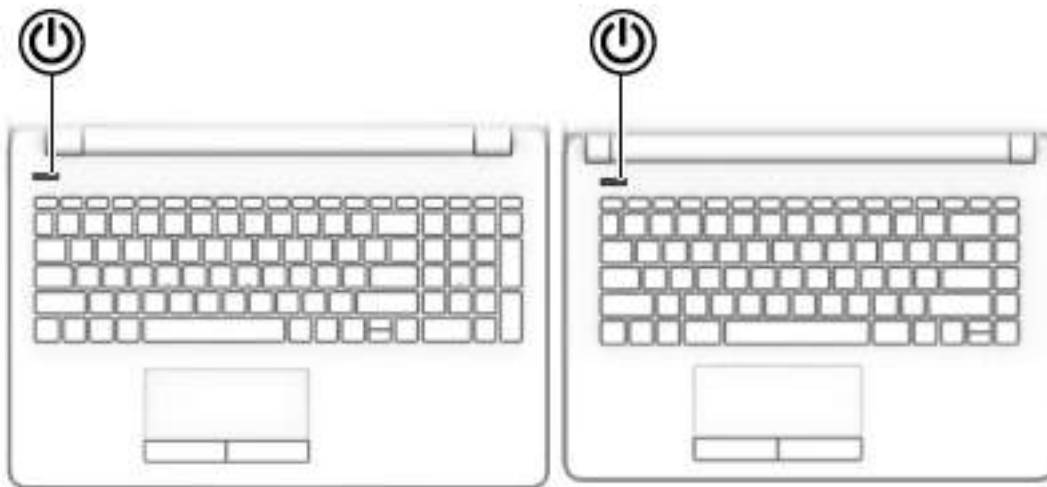

---

### Osa



Virtapainike

### Kuvaus

- Kun tietokone ei ole käynnissä, voit käynnistää sen painamalla virtapainiketta.
- Kun tietokone on käynnissä, voit siirtää sen lepotilaan painamalla lyhyesti virtapainiketta.
- Kun tietokone on lepotilassa, voit poistua lepotilasta painamalla lyhyesti virtapainiketta.
- Kun tietokone on horrostilassa, voit poistua horrostilasta painamalla lyhyesti virtapainiketta.

**HUOMIO:** Virtapainiketta pitkään painettaessa tallentamattomat tiedot menetetään.

Jos tietokone ei vastaa komentoihin eikä virrankatkaisuomintoja voi käyttää, katkaise tietokoneesta virta painamalla virtapainiketta vähintään viisi sekuntia.

Lisätietoja virta-asetuksista saat virta-asetuksia käsittelevästä kohdasta.

- ▲ Kirjoita tehtäväpalkin hakuruutuun `virta-asetukset` ja valitse **Virta-asetukset**.

TAI

Napsauta hiiren kakkospainikkeella **Akkumittari**-kuvaketta



ja valitse **Virranhallinta-asetukset**.

---

## Erikoisnäppäimet



**HUOMAUTUS:** Katso kuvaa, joka muistuttaa eniten tietokonettasi.

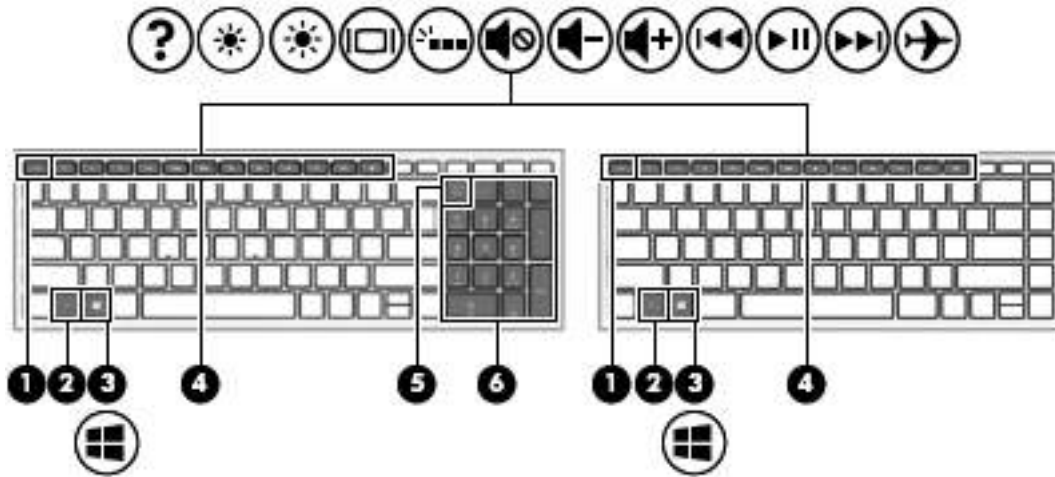













Osa	Kuvaus
(1) <code>esc</code> -näppäin	Näyttää järjestelmätiedot, kun sitä painetaan yhdessä <code>fn</code> -näppäimen kanssa.
(2) <code>fn</code> -näppäin	Käynnistää usein käytettyjä järjestelmän toimintoja, kun sitä painetaan yhdessä toisen näppäimen kanssa. Tällaisia näppäinyhdistelmiä kutsutaan <i>pikanäppäimiksi</i> .
(3)  Windows-näppäin	Avaa <b>Käynnistä</b> -valikon. <b>HUOMAUTUS:</b> Windows-näppäimen painaminen uudelleen sulkee <b>Käynnistä</b> -valikon.
(4) Toimintonäppäimet	Käynnistävät usein käytettyjä järjestelmän toimintoja. Katso kohta <a href="#">Toimintonäppäimet sivulla 12</a> .
(5) <code>num lk</code> -näppäin	Kytkee upotetun numeronäppäimistön päälle ja pois päältä
(6) Kiinteä numeronäppäimistö	Erillinen näppäimistö kirjainnäppäimistön oikealla puolella. Kun <code>num lk</code> on painettu, kiinteää numeronäppäimistöä voidaan käyttää ulkoisen numeronäppäimistön tapaan. <b>HUOMAUTUS:</b> Jos numeronäppäimistötoiminto on aktiivinen tietokoneen ollessa sammuksissa, toiminto otetaan uudelleen käyttöön, kun tietokone käynnistetään seuraavan kerran.

## Toimintonäppäimet

Toimintonäppäimellä voidaan suorittaa näppäimen kuvakkeen ilmaisema toiminto. Voit tarkistaa, mitkä näppäimet ovat tuotteessa, ks. [Erikoisnäppäimet sivulla 11](#).

▲ Suorita toiminto pitämällä haluamaasi toimintonäppäintä alaspainettuna.



Kuvake	Kuvaus
	<p>Avaa Ohjeen ja tuen, jossa on opetusohjelmia, Windows-käyttöjärjestelmään ja tietokoneeseen liittyviä tietoja, vastauksia kysymyksiin ja tietokoneen päivityksiä.</p> <p>Ohjeessa ja tuessa on myös automaattisia vianmäärittäjätyökaluja ja mahdollisuus käyttää tukea.</p>
	Vähentää näytön kirkkautta asteittain niin kauan kuin pidät näppäintä alhaalla.
	Lisää näytön kirkkautta asteittain niin kauan kuin pidät näppäintä alhaalla.
	Siirtää näyttökuvan järjestelmään liitetystä näyttölaitteesta toiseen. Jos tietokoneeseen on liitetty esimerkiksi ulkoinen näyttö, painamalla näppäintä useita kertoja peräkkäin näyttökuva voidaan asettaa näkymään joko tietokoneen näytössä tai ulkoisessa näytössä tai niissä molemmissa yhtä aikaa.
	Ottaa näppäimistön taustavalon käyttöön tai poistaa sen käytöstä. <b>HUOMAUTUS:</b> Poista tämä toiminto käytöstä, jos haluat säästää akkuvirtaa.
	Mykistää tai palauttaa kaiuttimen äänen.
	Vähentää kaiuttimen äänenvoimakkuutta asteittain, kun pidät tätä näppäintä alhaalla.
	Lisää kaiuttimen äänenvoimakkuutta asteittain, kun pidät tätä näppäintä alhaalla.
	Toistaa CD-levyn edellisen raidan tai DVD- tai Blu-ray (BD) -levyn edellisen osan.
	Käynnistää tai keskeyttää CD-äänilevyn, DVD-levyn tai BD-levyn toiston tai jatkaa sitä.
	Toistaa CD-äänilevyn seuraavan kappaleen tai DVD- tai BD-levyn seuraavan osan.
	Ottaa lentokonetilän ja langattoman toiminnon käyttöön tai poistaa ne käytöstä. <b>HUOMAUTUS:</b> Lentokonetilän näppäintä kutsutaan myös langattoman yhteyden painikkeeksi. <b>HUOMAUTUS:</b> Langaton verkko on määritettävä, ennen kuin langattoman yhteyden voi muodostaa.

 **HUOMAUTUS:** Toimintonäppäinominaisuus on oletusarvoisesti käytössä. Voit poistaa tämän ominaisuuden käytöstä painamalla ja pitämällä **fn**-näppäintä ja vasemmanpuoleista **vaihtonäppäintä**. Fn-lock-merkkivalo syttyy. Jos haluat suorittaa toimintoja sen jälkeen, kun olet poistanut toimintonäppäinominaisuuden käytöstä, sinun on painettava **fn**-näppäintä yhdessä vastaavan toimintonäppäimen kanssa.

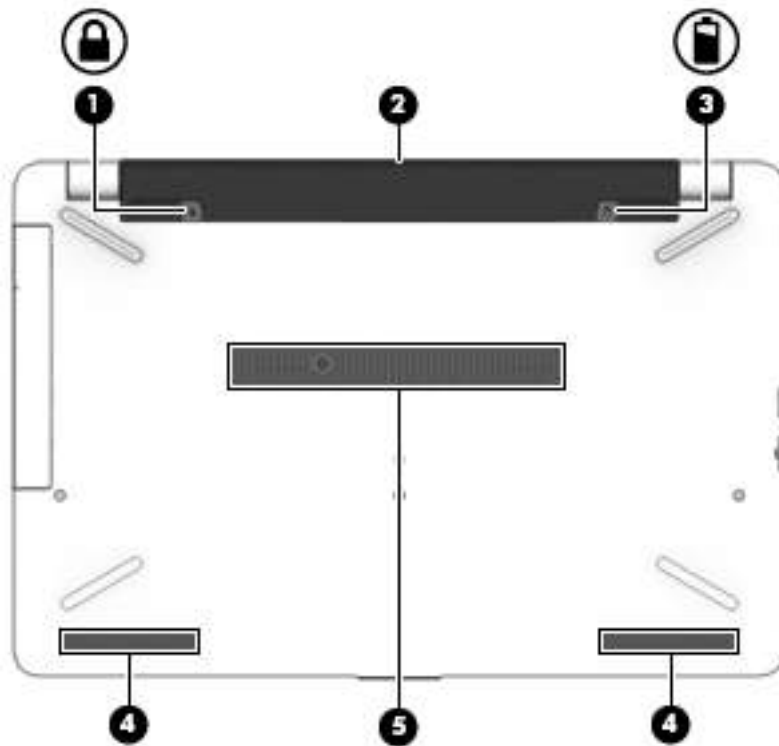

## Pohjassa olevat osat



Osa		Kuvaus
(1)		Akun lukitussalpa Lukitsee akun akkupaikkaan.
(2)		Akkupaikka Akun pitopaikka.
(3)		Akun vapautussalpa Vapauttaa akun.
(4)		Kaiuttimet (2) Tuottavat äänen.
(5)		Tuuletusaukko Tuuletusaukon kautta ilma kiertää tietokoneen sisällä ja jäähdyttää tietokoneen sisäisiä osia. <b>HUOMAUTUS:</b> Automaattisesti käynnistyvä tietokoneen tuuletin jäähdyttää tietokoneen sisäisiä osia ja estää tietokoneen ylikuumentumisen. Sisäinen tuuletin voi vuoroin käynnistyä ja sammua tietokoneen käytön aikana. Tämä on täysin normaalia.

# Tarrat

Tietokoneeseen kiinnitetyissä tarroissa on tietoja, joita voit tarvita ongelmanratkaisussa tai matkustaessasi ulkomaille tietokoneen kanssa.

 **TÄRKEÄÄ:** Etsi tässä osassa kuvatut tarrat seuraavista paikoista: tietokoneen pohja, akkupaikan sisäpuoli, huoltoluukun sisäpuoli tai näytön takaosa.

- Huoltotarra – Sisältää tärkeitä tietoja tietokoneen tunnistamiseksi. Kun otat yhteyttä tukeen, sinulta kysytään luultavasti sarjanumeroa ja mahdollisesti myös tuotenumeroa tai mallinumeroa. Etsi nämä numerot, ennen kuin otat yhteyttä tukeen.

Huoltotarra näyttää joltakin alla kuvatuista esimerkeistä. Katso kuvaa, joka muistuttaa eniten oman tietokoneesi huoltotarraa.

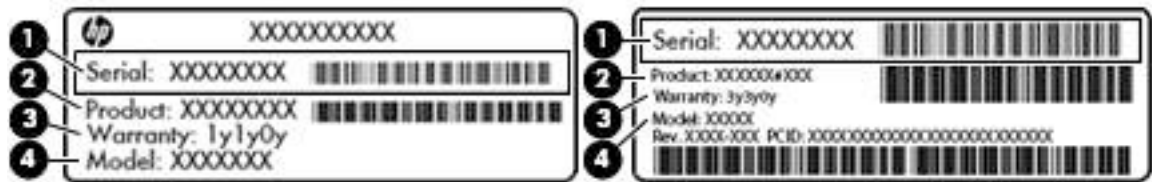

## Osa

- (1) Sarjanumero
- (2) Tuotenumero
- (3) Takuu aika
- (4) Mallinumero (vain tietyissä tuotteissa)

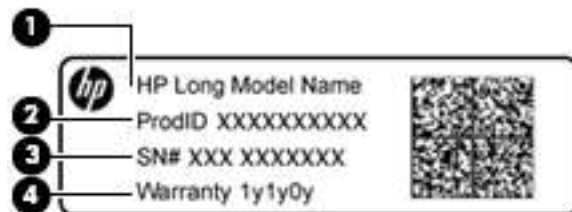

## Osa

- (1) Mallinimi (vain tietyissä tuotteissa)
- (2) Tuotenumero

---

**Osa**

---

**(3)** Sarjanumero

---

**(4)** Takuu aika

---

- Viranomaisten ilmoitukset -tarrat – Tarrassa on tietokonetta koskevia viranomaisten tietoja.
- Langattoman laitteen hyväksyntätarra(t) – Sisältää valinnaisiin langattomiin laitteisiin liittyviä tietoja, ja siihen on merkitty sellaisten maiden tai alueiden viranomaisten hyväksyntämerkinnät, joissa laitteiden käyttäminen on hyväksyttyä.

## 3 Verkko-yhteydet

Voit ottaa tietokoneen kaikkialle mukaan. Tietokoneen ja lankayhteyden tai langattoman yhteyden välityksellä voit kuitenkin myös kotona käydä miljoonissa sivustoissa ympäri maailmaa. Tässä luvussa voit perehtyä yhteyden muodostamiseen.

### Yhteyden muodostaminen langattomaan verkkoon

Tietokoneeseen on voitu asentaa valmiiksi seuraavia langattomia laitteita:

- WLAN-laite: liittää tietokoneen langattomiin lähiverkkoihin (näistä käytetään nimityksiä Wi-Fi-verkot, langaton LAN tai WLAN) toimistoissa, kotona ja julkisilla paikoilla, kuten lentokentillä, ravintoloissa, kahviloissa, hotelleissa ja yliopistoissa. Tietokoneen mobiilit langattomat laitteet kommunikoivat WLAN-verkossa langattoman reitittimen tai langattoman tukiaseman välityksellä.
- HP Mobile Broadband -moduuli (vain tietyissä tuotteissa): langaton suuralueverkko-laite (WWAN-laite), jonka avulla voit muodostaa langattoman yhteyden tavallista suuremmalla alueella. Operaattorit asentavat (puhelinmastoja muistuttavia) tukiasemia laajoille maantieteellisille alueille siten, että ne kattavat maakuntien ja jopa maiden laajuisia alueita.
- Bluetooth®-laite: luo PAN (Personal Area Network) -verkon, jolla saadaan yhteys muihin langatonta Bluetooth-yhteyttä käyttäviin laitteisiin, kuten tietokoneisiin, puhelimiin, tulostimiin, kuulokkeisiin, kaiuttimiin ja kameroihin. PAN-verkossa jokainen laite on suorassa yhteydessä toisiin laitteisiin ja laitteiden on oltava suhteellisen lähellä toisiaan, tavallisesti noin 10 metrin etäisyydellä toisistaan.

### Langattoman yhteyden säätimien käyttäminen

Voit hallita tietokoneen langattomia laitteita seuraavien ominaisuuksien avulla:

- langattoman yhteyden painike (jota kutsutaan myös lentokonetilan näppäimeksi tai langattoman yhteyden näppäimeksi) (tässä luvussa käytetään nimitystä langattoman yhteyden painike)
- käyttöjärjestelmän hallintatoiminnot.

### Langattoman yhteyden painike

Tietokoneessa voi olla langattoman yhteyden painike, yksi tai useampi langaton laite ja yksi langattoman yhteyden merkkivalo. Kaikki tietokoneen langattomat laitteet ovat oletusarvoisesti käytössä.

Langattoman yhteyden merkkivalo ilmaisee yleisesti langattomien laitteiden virran päällä olon eikä yksittäisten laitteiden tilaa.

### Käyttöjärjestelmän hallintatoiminnot

Verkko- ja jakamiskeskuksen avulla voit määrittää yhteyden tai verkon, muodostaa yhteyden verkkoon ja tehdä verkko-ongelmien vianmäärityksen ja ratkaista ongelmia.

Voit käyttää käyttöjärjestelmän hallintatoimintoja seuraavasti:

1. Kirjoita tehtäväpalkin hakuruutuun **ohjauspaneeli** ja valitse sitten **Ohjauspaneeli**.
2. Valitse **Verkko ja internet** ja valitse sitten **Verkko ja jakamiskeskus**.

## Yhteyden muodostaminen WLAN-verkkoon

 **HUOMAUTUS:** Kun muodostat kotiisi Internet-yhteyden, sinun on tilattava tili Internet-palveluntarjoajalta (ISP). Voit hankkia Internet-palvelun ja modeemin ottamalla yhteyttä paikalliseen Internet-palveluntarjoajaan. Internet-palveluntarjoaja voi auttaa modeemin asetusten määrittämisessä ja verkkokaapelin asentamisessa langattoman reitittimen ja modeemin välille sekä testata Internet-palvelun toiminnan.

Voit muodostaa yhteyden WLAN-verkkoon seuraavasti:

1. Varmista, että WLAN-laitteen virta on kytkettynä.
2. Valitse verkon tilan kuvake tehtäväpalkin oikeanpuoleisesta nurkasta ja muodosta yhteys johonkin käytettävissä olevaan verkkoon.

Jos WLAN-verkko on suojattu WLAN-verkko, sinua kehoitetaan antamaan suojauskoodi. Kirjoita koodi ja muodosta sitten yhteys valitsemalla **Seuraava**.

 **HUOMAUTUS:** Jos luettelossa ei ole yhtään WLAN-verkkoa, et ehkä ole langattoman reitittimen tai tukiaseman kantoalueella.

 **HUOMAUTUS:** Jos et näe WLAN-verkkoa, johon haluat muodostaa yhteyden, napsauta hiiren kakkospainikkeella tehtäväpalkissa olevaa verkon tilan kuvaketta ja valitse **Avaa Verkko- ja jakamiskeskus**. Valitse **Määritä uusi yhteys tai verkko**. Näyttöön tulee erilaisia vaihtoehtoja, joiden avulla voit hakea verkkoja ja muodostaa niihin yhteyden manuaalisesti tai luoda uuden verkkoyhteyden.

3. Muodosta yhteys toimimalla näyttöön tulevien ohjeiden mukaan.

Kun yhteys on muodostettu, valitse tehtäväpalkin oikeassa reunassa olevaa verkon tilan kuvaketta yhteyden nimen ja tilan tarkistamista varten.

 **HUOMAUTUS:** Eri WLAN-yhteyksien toiminta-alue (signaalien kulkema matka) vaihtelee WLAN-verkon kokoonpanon, reitittimen valmistajan sekä muiden elektroniikkalaitteiden ja rakenteellisten esteiden, kuten seinien ja lattioiden, aiheuttamien häiriöiden mukaan.

## HP Mobile Broadband -moduulin käyttäminen (vain tietyissä tuotteissa)

HP:n mobiililaajakaistatietokoneessa on sisäänrakennettu tuki mobiililaajakaistapalvelulle. Uusi tietokoneesi mahdollistaa internetin ja sähköpostin käytön sekä yhteyden yritysverkkoon ilman Wi-Fi-tukiasemaa, kun käytettävissä on mobiiliverkko-operaattorin verkko.

 **HUOMAUTUS:** Jos tietokoneessasi on HP Mobile Connect, tämän osion ohjeita ei sovelleta. Katso kohta [HP Mobile Connect Pron käyttäminen \(vain tietyissä tuotteissa\) sivulla 18](#).

Mobiililaajakaistapalvelun käyttöönottoon tarvitaan mahdollisesti HP Mobile Broadband -moduulin IMEI- ja/tai MEID-numero. Numero on voitu painaa tarraan, joka sijaitsee tietokoneen pohjassa olevassa akkupaikassa huoltoluukun sisäpuolella tai näytön takana.

– tai –

Voit löytää numeron seuraavasti:

1. Valitse tehtäväpalkista verkon tilan kuvake.
2. Valitse **Näytä yhteysasetukset**.
3. Valitse **Mobiililaajakaista**-osion kohdasta verkon tilan kuvake.

Jotkin mobiiliverkko-operaattorit vaativat SIM-kortin käyttöä. SIM-kortti sisältää perustietoja sinusta, kuten henkilökohtaisen tunnuslukusi (PIN) sekä verkkotietoja. Joissakin tietokoneissa on valmiiksi asennettu SIM-

kortti. Jos SIM-korttia ei ole asennettu valmiiksi, se on mahdollisesti toimitettu tietokoneen mukana tulevien HP:n mobiililaajakaistaa koskevien tietojen mukana tai mobiiliverkko-operaattori voi toimittaa sen tietokoneesta erillään.

Lisätietoa HP Mobile Broadband -moduulista ja haluamasi langattoman verkon operaattorin palvelun käyttöönotosta saat tietokoneen mukana tulleesta HP Mobile Broadband -moduulin ohjeesta.

## HP Mobile Connect Pron käyttäminen (vain tietyissä tuotteissa)

HP Mobile Connect Pro on ennakkoon maksettu mobiililaajakaistapalvelu, joka tarjoaa edullisen, suojatun, yksinkertaisen ja joustavan mobiililaajakaistayhteyden tietokoneeseen. Jotta voit käyttää HP Mobile Connect Prota, tietokoneessa täytyy olla SIM-kortti sekä HP Mobile Connect -sovellus. Saat lisätietoja HP Mobile Connect Prosta ja sen saatavuudesta siirtymällä osoitteeseen <http://www.hp.com/go/mobileconnect>.

## GPS-toiminnon käyttäminen (vain tietyissä tuotteissa)

Tietokoneessa voi olla Global Positioning System (GPS) -laite. GPS-satelliitit toimittavat sijainti-, nopeus- ja ajo-ohjetietoja GPS-toiminnolla varustettuihin järjestelmiin.

Jos haluat ottaa GPS:n käyttöön, varmista, että sijainti on käytössä Windowsin tietosuoja-asetuksissa.

1. Kirjoita tehtäväpalkin hakuruutuun `sijainti` ja valitse **Sijainnin tietosuoja-asetukset**.
2. Käytä sijaintiasetuksia näyttöön tulevien ohjeiden mukaan.

## Langattomien Bluetooth-laitteiden käyttäminen (vain tietyissä tuotteissa)

Bluetooth-laite mahdollistaa lyhyen etäisyyden langattoman yhteyden. Se korvaa fyysiset kaapeliyhteydet, jotka perinteisesti yhdistävät elektroniset laitteet, kuten

- tietokoneet (pöytätietokoneet, kannettavat tietokoneet)
- puhelimet (matkapuhelimet, langattomat puhelimet, älypuhelimet)
- kuvannuslaitteet (tulostimet, kamerat)
- audiolaitteet (kuulokemikrofonit, kaiuttimet)
- hiiren
- ulkoisen näppäimistön.

## Bluetooth-laitteiden liittäminen

Ennen kuin voit käyttää Bluetooth-laitetta, sinun on muodostettava Bluetooth-yhteys.

1. Kirjoita tehtäväpalkin hakuruutuun `bluetooth` ja valitse sitten **Bluetooth-asetukset**.
2. Ota Bluetooth käyttöön, jos sitä ei ole vielä otettu käyttöön.
3. Valitse laitteesi luettelosta ja toimi näyttöön tulevien ohjeiden mukaan.



**HUOMAUTUS:** Jos laite vaatii vahvistuksen, näyttöön tulee laiteparin muodostamiskoodi. Tarkista, että laitteen koodi vastaa laiteparin muodostamiskoodia, noudattamalla näyttöön tulevia ohjeita laitteella, jota olet lisäämässä. Katso lisätietoja laitteen mukana toimitetuista ohjeista.



**HUOMAUTUS:** Jos laitettasi ei näy luettelossa, varmista, että Bluetooth on otettu laitteella käyttöön. Jotkin laitteet voivat asettaa lisävaatimuksia; katso lisätietoja laitteen mukana toimitetuista ohjeista.

## NFC:n käyttäminen tietojen jakamiseen (vain tietyissä tuotteissa)

Tietokoneesi tukee Near Field Communication (NFC) -toimintoa, joka mahdollistaa tiedon jakamisen langattomasti kahden NFC-yhteensopivan laitteen välillä. Tiedot siirretään napauttamalla tietokoneen napautusalueetta (antenni) puhelimen tai toisen laitteen antennilla. NFC:n ja tuettujen sovellusten avulla voit jakaa verkkosivuja, siirtää yhteystietoja, lähettää maksuja ja tulostaa NFC-yhteensopivilla tulostimilla.



**HUOMAUTUS:** Tietokoneen napautusalueen paikantamisesta on lisätietoja kohdassa [Osat sivulla 3](#).

### Jakaminen

1. Vahvista, että NFC-toiminto on käytössä.
  - a. Kirjoita tehtäväpalkin hakuruutuun **langattomat** ja valitse sitten **Ota langattomat laitteet käyttöön tai poista ne käytöstä**.
  - b. Vahvista, että NFC on **käytössä**.
2. Napauta NFC-napautusalueetta NFC-yhteensopivalla laitteella. Saatat kuulla laitteesta merkkiäänän, kun laitteita yhdistetään.



**HUOMAUTUS:** Toisen NFC-laitteen antennin sijainti on ilmoitettu laitteen käyttöohjeessa.

3. Jatka toimimalla näyttöön tulevien ohjeiden mukaan.

## Tietokoneen liittäminen langalliseen verkkoon

Joissakin tuotteissa on mahdollista käyttää langallista yhteyttä. lähiverkkoyhteys (LAN) ja modeemiyhteys. Lähiverkkoyhteydessä käytetään verkkokaapelia, joka on paljon nopeampi kuin modeemi, joka käyttää puhelinkaapelia. Molemmat kaapelit myydään erikseen.



**VAROITUS!** Älä kytkä modeemi- tai puhelinkaapelia RJ-45-liitäntään (verkkoliitäntään). Näin vähennät sähköiskun, tulipalon tai laitevaurioiden vaaraa.

## Yhteyden muodostaminen lähiverkkoon (LAN) (vain tietyissä tuotteissa)

Käytä lähiverkkoyhteyttä, jos haluat yhdistää tietokoneen suoraan kotisi reitittimeen (langattoman työskentelyn sijaan) tai haluat muodostaa yhteyden toimistosi olemassa olevaan verkkoon.



**HUOMAUTUS:** Tietokoneessa saattaa olla käytössä HP LAN-WLAN Protection -ominaisuus. Se sulkee langattoman yhteyden (Wi-Fi), kun muodostat suoran lähiverkkoyhteyden. Lisätietoja HP LAN-WLAN Protection -toiminnosta on kohdassa [HP LAN-WLAN Protection -ominaisuuden käyttäminen \(vain tietyissä tuotteissa\) sivulla 20](#).

Jos tietokoneessa ei ole RJ-45-liitäntää, yhteyden muodostaminen lähiverkkoon edellyttää 8-nastaista RJ-45-verkkokaapelia tai valinnaista telakointilaitetta tai laajennustuotetta.

Voit liittää verkkokaapelin seuraavasti:

1. Liitä verkkokaapeli tietokoneen tai valinnaisen telakointilaitteen tai laajennustuotteen verkkoliitäntään **(1)**.

2. Liitä verkkojohdon toinen pää seinäverkkoliitântään **(2)** tai reitittimeen.

 **HUOMAUTUS:** Jos verkkokaapelissa on häiriönpoistopiiri **(3)**, joka estää TV- ja radiolähetysten häiriötä, aseta tietokonetta kohti se kaapelin pää, jossa piiri on.

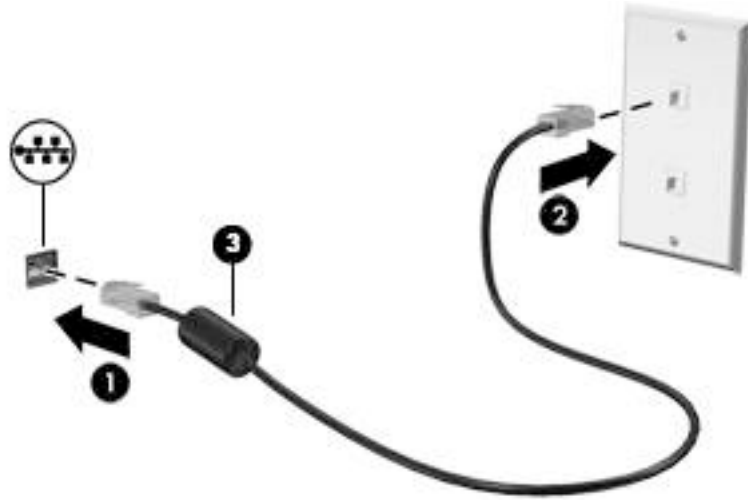

## HP LAN-WLAN Protection -ominaisuuden käyttäminen (vain tietyissä tuotteissa)

Lähiverkkoympäristössä voit määrittää HP LAN-WLAN Protection -ominaisuuden suojaamaan lähiverkkoa luvaton käyttöä vastaan. Kun HP LAN-WLAN Protection on käytössä, WLAN (Wi-Fi) -yhteys on poistettu käytöstä, kun tietokone on liitetty suoraan lähiverkkoon.

## HP LAN-WLAN Protection -ominaisuuden ottaminen käyttöön ja mukauttaminen

1. Liitä verkkokaapeli tietokoneen tai valinnaisen telakointilaitteen tai laajennustuotteen verkkoliitântään.
2. Käynnistä Computer Setup (BIOS).
  - Tietokoneet tai tabletit, joissa on näppäimistö:
    - ▲ Käynnistä tietokone tai käynnistä se uudelleen, ja kun HP-logo tulee näyttöön, paina **f10**-näppäintä siirtyäksesi Computer Setup -apuohjelmaan.
  - Tabletit, joissa ei ole näppäimistöä:
    - ▲ Käynnistä tablet-tietokone tai käynnistä se uudelleen. Pidä äänenvoimakkuuden vähennyspainiketta painettuna, kunnes käynnistysvalikko tulee näkyviin. Voit siirtyä Computer Setup -apuohjelmaan napauttamalla **f10**-näppäintä.
3. Valitse **Lisäasetukset** ja valitse sitten **Sisäiset laiteasetukset**.
4. Voit ottaa WLAN-yhteydet käyttöön lähiverkkoyhteyden ollessa käytössä valitsemalla **Automaattinen LAN/WLAN-vaihtaminen** -valintaruudun.
5. Jos haluat tallentaa muutokset ja lopettaa Computer Setup -ohjelman, valitse näytön vasemmasta alakulmasta **Tallenna**-kuvake ja toimi näyttöön tulevien ohjeiden mukaan.

TAI

Valitse **Main** (Päävalikko) ja **Save Changes and Exit** (Tallenna muutokset ja lopeta) ja paina **Enter**-näppäintä.

Muutokset otetaan käyttöön, kun tietokone käynnistetään uudelleen.



# Tietokoneen tunnistaminen verkosta HP MAC Address Manager -toiminnon avulla (vain tietyt tuotteet)

Voit ottaa käyttöön järjestelmän MAC-osoitteen (Media Access Control), jotta tietokone ja sen yhteydet verkossa tunnistetaan. Järjestelmän MAC-osoite on yksilöllinen tunnistamismenetelmä myös silloin, kun tietokone on kytketty telakointiaseman tai ulkoisen langattoman sovittimen kaltaisen laitteen kautta. Tämä osoite on oletusarvoisesti pois käytöstä.

## Järjestelmän MAC-osoitteen ottaminen käyttöön ja mukauttaminen

1. Liitä verkkokaapeli tietokoneen tai valinnaisen telakointilaitteen tai laajennustuotteen verkkoliitäntään.
2. Käynnistä Computer Setup (BIOS).
  - Tietokoneet tai tabletit, joissa on näppäimistö:
    - ▲ Käynnistä tietokone tai käynnistä se uudelleen, ja kun HP-logo tulee näyttöön, paina **f10**-näppäintä siirtyäksesi Computer Setup -apuohjelmaan.
  - Tabletit, joissa ei ole näppäimistöä:
    - ▲ Käynnistä tablet-tietokone tai käynnistä se uudelleen. Pidä äänenvoimakkuuden vähennyspainiketta painettuna, kunnes käynnistysvalikko tulee näkyviin. Voit siirtyä Computer Setup -apuohjelmaan napauttamalla **f10**-näppäintä.
3. Valitse **Lisäasetukset** ja valitse sitten **Host Based MAC Address**.
4. Valitse **Host Based MAC Address** -kohdan oikealla puolella näkyvässä ruudussa **System**, jolloin voit ottaa käyttöön isäntäpohjaisen MAC-osoitteen, tai **Custom**, jolloin voit mukauttaa osoitteen.
5. Valitse käynnistysjärjestys ja tuetut laitteet.
6. Jos valitsit Custom-vaihtoehdon, valitse **MAC ADDRESS**, kirjoita järjestelmän mukautettu MAC-osoite ja tallenna osoite painamalla **enter**.
7. Jos haluat tallentaa muutokset ja lopettaa Computer Setup -ohjelman, valitse näytön vasemmasta alakulmasta **Tallenna**-kuvake ja toimi näyttöön tulevien ohjeiden mukaan.

TAI

Valitse **Main** (Päävalikko) ja **Save Changes and Exit** (Tallenna muutokset ja lopeta) ja paina **Enter**-näppäintä.

Muutokset otetaan käyttöön, kun tietokone käynnistetään uudelleen.

Lisätietoja HP MAC Address Manager -toiminnosta ja järjestelmän MAC-osoitteiden käyttämisestä on osoitteessa <http://www.hp.com/support>. Valitse **Etsi tuotteesi** ja toimi näyttöön tulevien ohjeiden mukaan.

## 4 Näytössä liikkuminen

Voit liikkua tietokoneen näytössä seuraavilla tavoilla:

- Käytä kosketuseleitä suoraan tietokoneen näytöllä (vain tietyissä tuotteissa)
- Käytä kosketuseleitä kosketusalustalla
- Käytä näppäimistöä ja valinnaista hiirtä (hiiri hankittava erikseen)

### TouchPadin ja kosketusnäytön eleiden käyttäminen

TouchPadin avulla voit liikkua tietokoneen näytöllä ja ohjata kohdistinta yksinkertaisilla kosketuseleillä. Kosketusalustan vasen ja oikea painike toimivat kuten ulkoisen hiiren vastaavat painikkeet. Siirry kosketusnäytöllä (vain tietyissä tuotteissa) koskettamalla näyttöä suoraan käyttäen tässä luvussa esiteltyjä eleitä.

Voit myös mukauttaa eleitä ja katsoa esittelyjä siitä, kuinka ne toimivat. Kirjoita tehtäväpalkin hakuruutuun **ohjauspaneeli**, valitse **Ohjauspaneeli** ja valitse sitten **Laitteisto ja äänet**. Valitse **Laitteet ja tulostimet** -kohdasta **Hiiri**.



**HUOMAUTUS:** Ellei muuten mainita, kosketuseleitä voidaan käyttää tietokoneen kosketusalustalla tai kosketusnäytöllä (vain tietyissä tuotteissa).

### Napautus

Napautus-/kaksoisnapautuseleellä voit valita tai avata näytössä olevan kohteen.

- Osoita näytössä olevaa kohdetta ja valitse se napauttamalla yhdellä sormella TouchPadin vyöhykkeellä tai kosketusnäytöllä. Avaa kohde kaksoisnapauttamalla sitä.



## Puristuszoomaus kahdella sormella

Kahden sormen puristuszoomauksen avulla voit lähentää ja loitontaa kuvia tai tekstiä.

- Loitonna asettamalla kaksi sormeasi erilleen TouchPadin vyöhykkeellä tai kosketusnäytöllä ja siirtämällä niitä sitten yhteen.
- Lähennä asettamalla kaksi sormeasi yhteen TouchPadin vyöhykkeellä tai kosketusnäytöllä ja siirtämällä niitä sitten erilleen.



## Vieritä kahdella sormella (vain kosketusalusta)

Vierittämällä kahdella sormella voit liikkua sivulla tai kuvassa ylös, alas tai sivuttain.

- Aseta kaksi sormea TouchPadin vyöhykkeelle hieman toisistaan erilleen ja vedä niitä ylöspäin, alaspäin, vasemmalle tai oikealle.

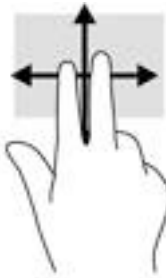

## Kahden sormen napautus (vain kosketusalusta)

Kahden sormen napautuksella voit avata näytössä olevan kohteen valikon.



**HUOMAUTUS:** Kahden sormen napautuksella voit suorittaa saman toiminnon kuin napsauttamalla hiiren kakkospainikkeella.

- Avaa valitun kohteen asetussivusto napauttamalla kahdella sormella TouchPadin käyttöalueella.



## Neljän sormen napautus (vain kosketusalusta)

Toimintakeskus avataan neljän sormen napautuksella.

- Napauta kosketusalustaa neljällä sormella, kun haluat avata toimintokeskuksen tarkastellaksesi nykyisiä asetuksia ja ilmoituksia.



## Kolmen sormen liu'utus (vain kosketusalusta)

Käytä kolmen sormen liu'utusta ikkunoiden avaamiseen ja silloin, kun haluat vaihtaa avointen ikkunoiden ja työpöydän välillä.

- Liu'uttamalla kolmella sormella poispäin itsestäsi saat näkyviin kaikki avoinna olevat ikkunat.
- Liu'uttamalla kolmella sormella kohti itseäsi saat näkyviin työpöydän.
- Liu'uttamalla kolmella sormella vasemmalle tai oikealle voit vaihtaa avointen ikkunoiden välillä.



## Liu'utus yhdellä sormella (vain kosketusnäyttö)

Käytä yhden sormen liu'utusta luetteloiden tai sivujen panorointiin ja vierittämiseen tai objektien siirtämiseen.

- Voit vierittää näyttöä liu'uttamalla yhtä sormeasi näytössä kevyesti haluamaasi suuntaan.
- Voit siirtää kohdetta painamalla ja pitämällä sormea kohteen päällä ja vetämällä sitten sormea siirtääksesi kohdetta.

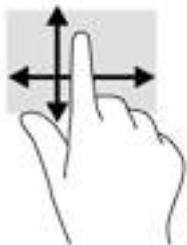

## Näppäimistön ja valinnaisen hiiren käyttäminen

Näppäimistön ja hiiren avulla voit kirjoittaa, valita kohteita, vierittää ja suorittaa samat toiminnot kuin kosketuseleillä. Näppäimistön toimintonäppäimillä ja näppäinyhdistelmillä voit suorittaa myös tiettyjä toimintoja.



**HUOMAUTUS:** Näppäimistön näppäimet ja toiminnot voivat maa- tai aluekohtaisesti poiketa tässä osassa kuvatusta.

## 5 Viihdeominaisuudet

Käytä HP-tietokonetta yritys- tai viihdekäyttöön ja pidä yhteyttä muihin kameralla, mikkaa ääntä ja kuvaa tai liitä tietokoneeseen ulkoisia laitteita, esimerkkeinä projektori, näyttö, televisio tai kaiuttimet. Katso lisätietoja tietokoneesi ääni-, video- ja kameratoiminnoista kohdasta [Osat sivulla 3](#).

### Kameran käyttäminen

Tietokoneessasi on kamera (sisäinen kamera), jolla voit tallentaa videokuvaa ja ottaa valokuvia. Jotkin mallit mahdollistavat videoneuvotteluiden ja verkkokeskusteluiden järjestämisen videon suoratoiston avulla.

- ▲ Avaa kamera kirjoittamalla tehtäväpalkin hakuruutuun `kamera` ja valitse sitten **Kamera** sovellusten luettelosta.

### Äänen käyttäminen

Tietokoneella voit ladata ja kuunnella musiikkia, suoratoistaa verkosta äänisisältöä (myös radiolähetyksiä), tallentaa ääntä tai luoda multimediaesityksiä yhdistämällä ääntä ja kuvaa. Voit myös toistaa tietokoneella musiikki-CD-levyjä (tietyissä malleissa) tai liittää tietokoneeseen ulkoisen optisen aseman CD-levyjen toistamista varten. Voit parantaa kuuntelunautintoa entisestään kytkemällä tietokoneeseen kuulokkeet tai kaiuttimet.

### Kaiuttimien kytkeminen

Voit kytkeä tietokoneeseen langalliset kaiuttimet liittämällä ne joko tietokoneen tai telakointiaseman USB-porttiin tai äänilähdön (kuulokkeiden) / äänitulon (mikrofonin) yhdistelmäliitintään.

Kytke langattomat kaiuttimet tietokoneeseen toimimalla valmistajan ohjeiden mukaan. Laadukkaiden kaiuttimien kytkentätapa on esitetty kohdassa [HDMI-portin ääniasetusten määrittäminen sivulla 29](#). Vähennä äänenvoimakkuutta ennen kaiuttimien kytkemistä.

### Kuulokkeiden kytkeminen

- ⚠ **VAROITUS!** Vähennä äänenvoimakkuutta, ennen kuin asetat kuulokkeet, nappikuulokkeet tai kuulokemikrofonin päähäsi. Liian suureksi säädetty äänenvoimakkuus voi aiheuttaa kuulovaurioita. Lisää turvallisuusohjeita on *Sähkö tarkastusviranomaisten ilmoitukset ja turvallisuus- ja ympäristöohjeet* -oppaassa.

Voit avata asiakirjan seuraavasti:

1. Kirjoita tehtäväpalkin hakuruutuun `tuki` ja valitse **HP Support Assistant** -sovellus.  
– tai –  
Napsauta tehtäväpalkin kysymysmerkkikuvaketta.
2. Valitse **Tietokoneeni**, valitse **Määrittelyt**-välilehti ja valitse sitten **Käyttöoppaat**.

Voit kytkeä langalliset kuulokkeet tietokoneen äänilähdön (kuulokkeiden) / äänitulon (mikrofonin) yhdistelmäliitintään.

Jos haluat käyttää tietokoneen kanssa langattomia kuulokkeita, toimi laitteen valmistajan ohjeiden mukaan.

## Kuulokemikrofonien kytkeminen

**VAROITUS!** Vähennä äänenvoimakkuutta, ennen kuin asetat kuulokkeet, nappikuulokkeet tai kuulokemikrofonin päähäsi. Liian suureksi säädetty äänenvoimakkuus voi aiheuttaa kuulovaurioita. Lisää turvallisuusohjeita on *Sähkö tarkastusviranomaisten ilmoitukset ja turvallisuus- ja ympäristöohjeet* -oppaassa.

Voit avata asiakirjan seuraavasti:

1. Kirjoita tehtävöpalkin hakuruutuun **tuki** ja valitse **HP Support Assistant** -sovellus.  
– tai –  
Napsauta tehtävöpalkin kysymysmerkkikuvaketta.
2. Valitse **Tietokoneeni**, valitse **Määrittelyt**-välilehti ja valitse sitten **Käyttöoppaat**.

Kuulokkeita, joihin on yhdistetty mikrofoni, kutsutaan kuulokemikrofoniksi. Voit kytkeä langalliset kuulokemikrofonit tietokoneen äänilähdön (kuulokkeiden) / äänitulon (mikrofonin) yhdistelmäliitäntään.

Jos haluat käyttää tietokoneen kanssa langattomia kuulokkeita, toimi laitteen valmistajan ohjeiden mukaan.

## Ääniasetusten käyttäminen

Ääniasetusten avulla voit säätää järjestelmän äänenvoimakkuutta, muuttaa järjestelmän ääniä tai hallita äänilaitteita.

Voit tarkastella tai muuttaa ääniasetuksia seuraavasti:

- ▲ Kirjoita tehtävöpalkin hakuruutuun **ohjauspaneeli**, valitse **Ohjauspaneeli**, valitse **Laitteisto ja äänet** ja valitse sitten **Ääni**.  
– tai –  
Napsauta hiiren kakkospainikkeella **Käynnistä**-painiketta, valitse **Ohjauspaneeli**, valitse **Laitteisto ja äänet** ja valitse sitten **Ääni**.

Tietokoneessasi voi olla parannettu äänijärjestelmä, jonka valmistaja on Bang & Olufsen, DTS, Beats audio tai jokin muu valmistaja. Tällöin tietokoneessasi voi olla äänen lisäominaisuuksia, joita voidaan säätää äänijärjestelmäsi audio-ohjauspaneelista.

Käytä audio-ohjauspaneelia ääniasetusten tarkasteluun ja hallintaan.

- ▲ Kirjoita tehtävöpalkin hakuruutuun **ohjauspaneeli**, valitse **Ohjauspaneeli**, valitse **Laitteisto ja äänet** ja valitse sitten järjestelmäsi mukainen audio-ohjauspaneeli.  
– tai –  
Napsauta hiiren kakkospainikkeella **Käynnistä**-painiketta, valitse **Ohjauspaneeli**, valitse **Laitteisto ja äänet** ja valitse sitten järjestelmäsi mukainen audio-ohjauspaneeli.

## Videotoiminnon käyttäminen

Tietokone on tehokas videolaite, jonka avulla voit katsella suosikkisivustoissasi olevia suoratoistovideoita. Voit myös ladata tietokoneeseen videoita ja elokuvia, jotta voit katsella niitä myöhemmin ilman verkkoyhteyttä.

Voit parantaa katseluelämystä entisestään lisäämällä tietokoneen videoporttiin ulkoisen näytön, projektorin tai television.

 **TÄRKEÄÄ:** Varmista, että ulkoinen laite on kytketty oikealla kaapelilla oikeaan tietokoneen porttiin. Noudata laitteen valmistajan ohjeita.

Lisätietoja video-ominaisuuksien käytöstä saat HP Support Assistant -sovelluksesta.

## Videolaitteiden liittäminen VGA-kaapelin avulla

 **HUOMAUTUS:** Jos haluat liittää VGA-videolaitteen tietokoneeseen, tarvitset erikseen myytävän VGA-kaapelin.

Jos haluat näyttää tietokoneen näyttökuvan ulkoisessa VGA-näytössä tai projisoida sen esitystä varten, liitä näyttö tai projektori tietokoneen VGA-porttiin.

1. Liitä näytön tai projektorin VGA-kaapeli kuvassa näkyvällä tavalla tietokoneen VGA-porttiin.

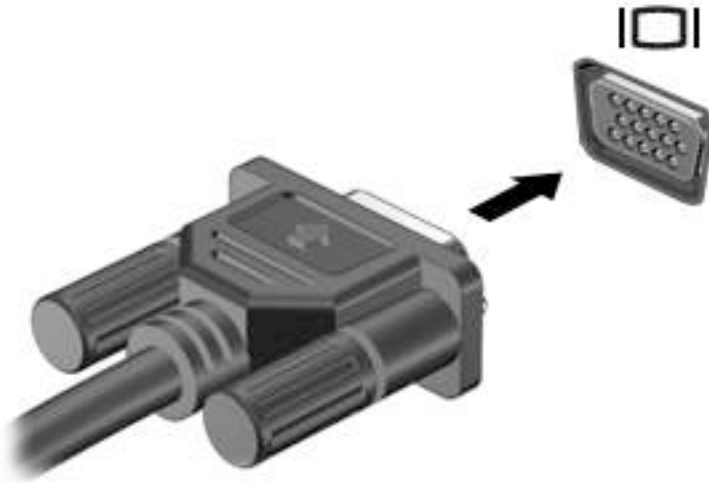

2. Painamalla näppäinyhdistelmää **fn+f4** voit vaihtaa näyttökuvaa neljän näyttötilan välillä:

- **Vain tietokoneen näyttö:** Näytä näyttökuva vain tietokoneella.
- **Kopio:** Näytä näyttökuva samanaikaisesti tietokoneella ja ulkoisessa laitteessa.
- **Laajennus:** Näytä laajennettu näyttökuva samanaikaisesti tietokoneella ja ulkoisessa laitteessa.
- **Vain toinen näyttö:** Näytä näyttökuva vain ulkoisessa laitteessa.

Näyttötila vaihtuu jokaisella näppäinyhdistelmän **fn+f4** painalluksella.

 **HUOMAUTUS:** Saat parhaat tulokset kasvattamalla kuvan tarkkuutta ulkoisessa laitteessa, etenkin jos valitset Laajennus-vaihtoehdon. Valitse **Käynnistä**-painike, valitse **Asetukset**, valitse **Järjestelmä**, valitse **Näyttö** ja valitse sitten **Näytön lisäasetukset**. Valitse haluamasi tarkkuus ja valitse sitten **Käytä**.

## Videolaitteiden liittäminen HDMI-kaapelin avulla

 **HUOMAUTUS:** Jos haluat liittää HDMI-laitteen tietokoneeseen, tarvitset HDMI-kaapelin, joka on hankittava erikseen.

Jos haluat näyttää tietokoneen näyttökuvan teräväpiirtotelevisiossa tai -näytössä, liitä teräväpiirtolaite seuraavien ohjeiden mukaan:

1. Liitä HDMI-kaapelin yksi pää tietokoneen HDMI-porttiin.



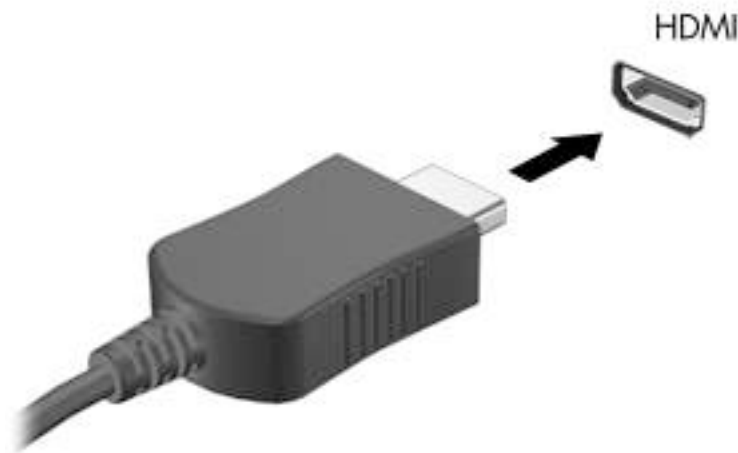

2. Liitä kaapelin toinen pää teräväpiirtotelevisioon tai -näyttöön.
3. Painamalla näppäinyhdistelmää **fn+f4** voit vaihtaa tietokoneen näyttökuvaa neljän näyttötilan välillä:
  - **Vain tietokoneen näyttö:** Näytä näyttökuva vain tietokoneella.
  - **Kopio:** Näytä näyttökuva samanaikaisesti tietokoneella ja ulkoisessa laitteessa.
  - **Laajennus:** Näytä laajennettu näyttökuva samanaikaisesti tietokoneella ja ulkoisessa laitteessa.
  - **Vain toinen näyttö:** Näytä näyttökuva vain ulkoisessa laitteessa.

Näyttötila vaihtuu jokaisella näppäinyhdistelmän **fn+f4** painalluksella.



**HUOMAUTUS:** Saat parhaat tulokset kasvattamalla kuvan tarkkuutta ulkoisessa laitteessa, etenkin jos valitset Laajennus-vaihtoehdon. Valitse **Käynnistä**-painike, valitse **Asetukset**, valitse **Järjestelmä**, valitse **Näyttö** ja valitse sitten **Näytön lisäasetukset**. Valitse haluamasi tarkkuus ja valitse sitten **Käytä**.

## HDMI-portin ääniasetusten määrittäminen

HDMI on ainoa videoliittymä, joka tukee teräväpiirtoista videokuvaa ja ääntä. Kun olet liittänyt HDMI-televisioon tietokoneeseen, voit ottaa HDMI-äänen käyttöön seuraavasti:

1. Napsauta hiiren kakkospainikkeella tehtäväpalkin oikeassa reunassa olevan ilmoitusalueen **Kaiuttimet**-kuvaketta ja valitse sitten **Toistolaitteet**.
2. Valitse **Toistaminen**-välilehdessä digitaalisen lähtölaitteen nimi.
3. Valitse **Aseta oletus** ja sitten **OK**.

Voit palauttaa virtautetun äänen tietokoneen kaiuttimiin seuraavasti:

1. Napsauta hiiren kakkospainikkeella tehtäväpalkin oikeassa reunassa olevan ilmoitusalueen **Kaiuttimet**-kuvaketta ja valitse sitten **Toistolaitteet**.
2. Valitse Toisto-välilehdestä **Kaiuttimet**.
3. Valitse **Aseta oletus** ja sitten **OK**.

## Miracast-yhteensopivien langattomien näyttöjen etsiminen ja liittäminen (vain tietyissä tuotteissa)



**HUOMAUTUS:** Lisätietoja käytössäsi olevasta näytön tyypistä (Miracast-yhteensopiva tai Intel WiDi) on television tai toissijaisen näytön mukana toimitetuissa ohjeissa.

Noudattamalla seuraavia ohjeita voit etsiä Miracast-yhteensopivia langattomia näyttöjä ja liittää ne järjestelmään sulkematta käynnissä olevia sovelluksia.

Voit avata Miracastin seuraavasti:

- ▲ Kirjoita tehtäväpalkin hakuruutuun **näytä** ja valitse sitten **Näytä toisessa näytössä**. Valitse **Yhdistä langattomaan näyttöön** ja toimi sitten näyttöön tulevien ohjeiden mukaan.

## 6 Virranhallinta

Tietokone toimii akkuvirralla tai ulkoisella virralla. Kun tietokone toimii akkuvirralla eikä ulkoista virtalähdettä ole käytettävissä akun lataamista varten, on tärkeää valvoa akun varausta ja säästää virtaa.

Omassa tietokoneessasi ei välttämättä ole kaikkia tässä oppaassa kuvattuja virranhallintaominaisuuksia.

### Lepo- ja horrostilan käyttäminen

 **HUOMIO:** Useita hyvin tunnettuja tietoturva-aukkoja on olemassa, kun tietokone on lepotilassa. HP suosittelee, että tietokone siirretään horrostilaan aina lepotilan sijasta, kun tietokone ei ole hallussasi, jotta luvattomat käyttäjät eivät voi käyttää tietokonettasi ja jopa salattuja tietoja. Tämä menetelmä on erityisen tärkeä, kun matkustat tietokoneen kanssa.

**HUOMIO:** Älä siirrä tietokonetta lepotilaan levyn tai ulkoisen mediakortin käytön aikana, koska äänen ja videokuvan laatu voi heiketä, ääni tai videokuva voi hävitä kokonaan tai tietoja voi hävitä.

Windowsissa on kaksi virransäästötilaa: lepo- ja horrostila.

- Lepotila – Lepotila otetaan automaattisesti käyttöön, kun laite on ollut tietyn ajan käyttämättömänä. Työt tallentuvat muistiin, joten voit jatkaa työskentelyä erittäin nopeasti. Voit siirtyä lepotilaan myös manuaalisesti. Lisätietoja on kohdassa [Tietokoneen siirtäminen lepotilaan ja poistuminen lepotilasta sivulla 31](#).
- Horrostila – Horrostila otetaan automaattisesti käyttöön, jos akun varaus laskee kriittiselle tasolle. Horrostilassa työtiedostot tallentuvat kiintolevyllä olevaan horrostilatiedostoon ja tietokone sammuu. Voit siirtyä horrostilaan myös manuaalisesti. Lisätietoja on kohdassa [Siirtyminen horrostilaan ja poistuminen horrostilasta \(vain tietyissä tuotteissa\) sivulla 32](#).

### Tietokoneen siirtäminen lepotilaan ja poistuminen lepotilasta

Voit siirtää tietokoneen lepotilaan seuraavilla tavoilla:

- Sulje näyttö (vain tietyissä tuotteissa)
- Valitse **Aloitus**-painike, valitse **Virta**-kuvake ja valitse sitten **Lepotila**.
- Paina Lepotila-pikanäppäintä: esimerkiksi **fn+f3** (vain tietyt mallit)

Voit siirtää tietokoneen lepotilasta normaalitilaan seuraavilla tavoilla:

- Paina lyhyesti virtapainiketta.
- Jos tietokone on suljettuna, nosta näyttö (vain tietyissä tuotteissa).
- Paina näppäimistön näppäintä (vain tietyissä tuotteissa).
- Napauta TouchPadia (vain tietyissä tuotteissa).

Kun tietokone poistuu lepotilasta, työsi palaa näyttöön.

 **HUOMAUTUS:** Jos olet määrittänyt, että lepotilasta poistumiseen tarvitaan salasana, kirjoita Windows-salasanasi, jotta työ palaa näyttöön.

## Siirtyminen horrostilaan ja poistuminen horrostilasta (vain tietyissä tuotteissa)

Voit ottaa käyttäjän käynnistämän horrostilan käyttöön sekä muuttaa muita virranhallinta-asetuksia ja aikakatkaisuja Virranhallinta-asetukset-kohdassa.

1. Kirjoita tehtäväpalkin hakuruutuun `virranhallinta-asetukset` ja valitse sitten **Virranhallinta-asetukset**.

– tai –

Napsauta hiiren kakkospainikkeella **Virta**-kuvaketta  ja valitse **Virranhallinta-asetukset**.

2. Valitse vasemmasta ruudusta **Valitse mitä virtapainikkeet tekevät** (sanamuoto voi vaihdella tuotteittain).
3. Tuotteesta riippuen voit ottaa horrostilan käyttöön akkuvirralla tai ulkoisella virralla käyttöä varten jollakin seuraavista tavoista:
  - **Virta-painike** – valitse kohdassa **Virta- ja lepotilapainikkeet ja kansiasetukset** (sanamuoto voi vaihdella tuotteittain), valitse, **Kun painan virtapainiketta** ja valitse **Lepotila**.
  - **Lepotilapainike** (vain tietyissä tuotteissa) – Valitse **Virta- ja lepo-painikkeet ja kansiasetukset** (sanamuoto voi vaihdella tuotteittain), valitse, **Kun painan lepopainiketta** ja valitse **Horrostila**.
  - **Kansi** (vain tietyissä tuotteissa) – Valitse **virta ja Lepotila painikkeet ja kansi asetukset** (asetuksen, tarkka nimi voi vaihdella tuotteen), valitse, **Kun kansi suljetaan**, ja valitse **Lepotila**.
  - **Virta-valikko** – Valitse **Muuta asetuksia, jotka eivät ole käytettävissä**, ja valitse sitten **Sammutusasetukset** ja **Horrostila** -valintaruutu.

Virta-valikkoa voidaan käyttää valitsemalla **Käynnistä**-painike.

4. Valitse **Tallenna muutokset**.

▲ Voit siirtyä horrostilaan tavalla, jonka olet ottanut käyttöön vaiheessa 3.

▲ Voit poistua horrostilasta painamalla lyhyesti virtapainiketta.

---

 **HUOMAUTUS:** Jos olet määrittänyt, että horrostilasta poistumiseen tarvitaan salasana, kirjoita Windows-salasanasi, jotta työ palaa näyttöön.

---

## Tietokoneen sammuttaminen (sen virran katkaiseminen)

 **HUOMIO:** Kun tietokone sammuu, menetät tallentamattomat tiedot. Tallenna työsi ennen tietokoneen sammuttamista.

Sammuta-komento sulkee kaikki käynnissä olevat ohjelmat sekä käyttöjärjestelmän. Tämän jälkeen komento sammuttaa näytön ja tietokoneen.

Sammuta tietokone, kun sitä ei käytetä pitkään aikaan ja se irrotetaan ulkoisesta virtalähteestä pitkäksi ajaksi.

On suositeltavaa käyttää Windowsin Sammuta-komentoa.

---

 **HUOMAUTUS:** Jos tietokone on lepo- tai horrostilassa, poistu ensin lepo- tai horrostilasta painamalla lyhyesti virtapainiketta.

---



1. Tallenna työtiedostot ja sulje kaikki avoimet ohjelmat.
2. Valitse **Aloitus**-painike, valitse **Virta**-kuvake ja valitse sitten **Sammuta**.

Jos tietokone ei vastaa komentoihin etkä voi sammuttaa tietokonetta edellä mainittujen ohjeiden mukaisesti, kokeile seuraavia sammutustapoja annetussa järjestyksessä:

- Paina **ctrl+alt+delete**, napsauta **Virta**-kuvaketta ja valitse **Sammuta**.
- Paina virtapainiketta ja pidä sitä alhaalla vähintään 10 sekuntia.
- Jos tietokoneessa on käyttäjän vaihdettavissa oleva akku (vain tietyissä tuotteissa), irrota tietokone ulkoisesta virtalähteestä ja poista akku.

## Virta-kuvakkeen ja virranhallinta-asetusten käyttäminen

Virta-kuvake  on Windowsin tehtäväpalkissa. Virta-kuvakkeen avulla voit avata virranhallinta-asetukset nopeasti ja tarkastaa akun jäljellä olevan varaustason.

- Tarkista akun jäljellä oleva varaustaso prosentteina ja käytössä oleva virrankäyttösuunnitelma siirtämällä hiiren osoitin **Virta**-kuvakkeen  päälle.
- Voit käyttää Virranhallinta-asetuksia napsauttamalla hiiren kakkospainikkeella **Virta**-kuvaketta  ja valitsemalla **Virranhallinta-asetukset**. Voit myös kirjoittaa **virranhallinta-asetukset** tehtäväpalkin hakuruutuun ja valita sitten **Virta-asetukset**.

Erilaiset virtakuvakkeet osoittavat, toimiiko tietokone akkuvirralla vai ulkoisella verkkovirralla. Hiiren osoittimen siirtäminen kuvakkeen päälle näyttää myös sanoman, jos akku on saavuttanut alhaisen tai kriittisen tason.

## Käyttö akkuvirralla

 **VAROITUS!** Tietokoneen käyttöturvallisuus on parhaimmillaan, kun käytät vain tietokoneen mukana toimitettua akkua, HP:n vaihtoakkua tai yhteensopivaa akkua, jonka voi hankkia HP:ltä lisävarusteena.

Kun tietokoneessa on ladattu akku eikä tietokonetta ole liitetty ulkoiseen virtalähteeseen, tietokone toimii akkuvirralla. Kun tietokoneen virta on katkaistu ja tietokone on irrotettu ulkoisesta virtalähteestä, tietokoneessa oleva akku purkautuu vähitellen. Tietokone näyttää myös ilmoituksen, kun akun varaustaso on alhainen tai kriittinen.

Tietokoneen akun käyttöikä vaihtelee virranhallinta-asetusten, tietokoneessa käytettävien ohjelmien, näytön kirkkauden, tietokoneeseen liitettyjen ulkoisten laitteiden ja muiden tekijöiden mukaan.

 **HUOMAUTUS:** Kun irrotat tietokoneen ulkoisesta virtalähteestä, näytön kirkkautta vähennetään automaattisesti akun käyttöajan pidentämiseksi. Joissakin tuotteissa voidaan vaihtaa grafiikkatilaan akun käyttöajan pidentämiseksi.

## Akun varauksen näyttäminen

Tarkista akun jäljellä oleva varaustaso prosentteina ja käytössä oleva virrankäyttösuunnitelma siirtämällä hiiren osoitin **Virta**-kuvakkeen  päälle.

## Akkua koskevien tietojen etsiminen HP Support Assistant -ohjelmassa (vain tietyissä tuotteissa)

Kun haluat tarkastella akkua koskevia tietoja, toimi seuraavasti:

1. Kirjoita tehtäväpalkin hakuruutuun **tuki** ja valitse **HP Support Assistant** -sovellus.  
TAI  
Napsauta tehtäväpalkin kysymysmerkkikuvaketta.
2. Valitse **Oma tietokone**, valitse **Diagnostiikka ja työkalut** -välilehti ja valitse sitten **HP:n akun tarkistus**.  
Jos HP:n Akun tarkistus -toiminto osoittaa, että akku on vaihdettava, ota yhteyttä HP:n tukeen.

HP Support Assistant sisältää seuraavat akkuun liittyvät työkalut ja tiedot:

- HP:n akun tarkistus
- tiedot akkutyypeistä, tekniikasta, käyttöiästä ja kapasiteetista.

## Akun virran säästäminen

Akun virran säästämiseen ja käyttöajan pidentämiseen liittyviä vihjeitä:

- Vähennä näytön kirkkautta.
- Valitse **Virransäästö**-asetus Virranhallinta-asetukset-kohdasta.
- Poista langattomat laitteet käytöstä, kun et käytä niitä.
- Irrota käyttämättömät ulkoiset laitteet, joita ei ole kytketty ulkoiseen virtalähteeseen, kuten USB-porttiin kytketty ulkoinen kiintolevy.
- Pysäytä, poista käytöstä tai poista ulkoiset mediakortit, jos et käytä niitä.
- Kun lopetat työskentelyn, siirrä tietokone lepotilaan tai sammuta tietokone.

## Akun heikon varaustason tunnistaminen

Kun akku on tietokoneen ainoa virtalähde ja sen varaustaso laskee alhaiseksi tai kriittiseksi, tietokone toimii seuraavasti:

- Akun merkkivalo (vain tietyissä tuotteissa) osoittaa, että akun varaustaso on heikko tai kriittinen.

– tai –

- Virta-kuvake  näyttää akun heikon tai kriittisen varaustason ilmoituksen.



**HUOMAUTUS:** Lisätietoja Virta-kuvakkeesta on kohdassa [Virta-kuvakkeen ja virranhallinta-asetusten käyttäminen sivulla 33](#).

Kun akun varaustaso laskee kriittisen alhaiseksi, tietokone toimii seuraavasti:

- Jos horrostila ei ole käytössä ja tietokone on käynnissä tai lepotilassa, tietokone pysyy hetken lepotilassa ja sen virta katkeaa sitten itsestään. Tällöin menetetään kaikki tallentamattomat tiedot.
- Jos horrostila on otettu käyttöön ja tietokone on käynnissä tai lepotilassa, tietokone siirtyy horrostilaan.

## Akun heikon varaustason korjaaminen

### Akun heikon varaustason korjaaminen, kun saatavilla ei ole ulkoista virtalähdettä

Kytke jokin seuraavista tietokoneeseen ja ulkoiseen virtalähteeseen:

- verkkovirtalaite
- Valinnainen telakointi- tai laajennuslaite
- HP:ltä lisävarusteena hankittu valinnainen verkkovirtalaite.

### Akun heikon varaustason korjaaminen, kun saatavilla ei ole mitään virtalähdettä

Tallenna työt ja katkaise tietokoneen virta.

### Akun heikon varaustason korjaaminen, kun tietokonetta ei voi poistaa horrostilasta

1. Kytke verkkovirtalaite tietokoneeseen ja ulkoiseen virtalähteeseen.
2. Poistu horrostilasta painamalla virtapainiketta.

## Käyttäjän vaihdettavissa oleva akku

 **VAROITUS!** Tietokoneen käyttöturvallisuus on parhaimmillaan, kun käytät vain tietokoneen mukana toimitettua, käyttäjän vaihdettavissa olevaa akkua, HP:n vaihtoakkua tai yhteensopivaa akkua, jonka voi hankkia HP:ltä lisävarusteena.

 **HUOMIO:** Jos käyttäjän vaihdettavissa oleva akku on tietokoneen ainoa virtalähde, sen poistaminen voi aiheuttaa tietojen häviämisen. Siirrä tietokone horrostilaan tai sammuta se ennen akun irrottamista, jotta et menetä tallentamattomia tietoja.

## Käyttäjän vaihdettavissa olevan akun poistaminen

Jos haluat poistaa käyttäjän vaihdettavissa olevan akun, katso vaiheet ja kuva alla:

1. Aseta tietokone ylösalaisin tasaiselle alustalle niin, että akku on itseäsi kohti.
2. Avaa akun lukitus työntämällä akun lukitussalpa (1) akun lukituksen avaamiseksi ja vapauta akku sitten työntämällä akun vapautussalpa (2).



**HUOMAUTUS:** Akun vapautussalpa palauttaa akun automaattisesti alkuperäiseen asentoonsa.

3. Irrota akku (3) tietokoneesta.

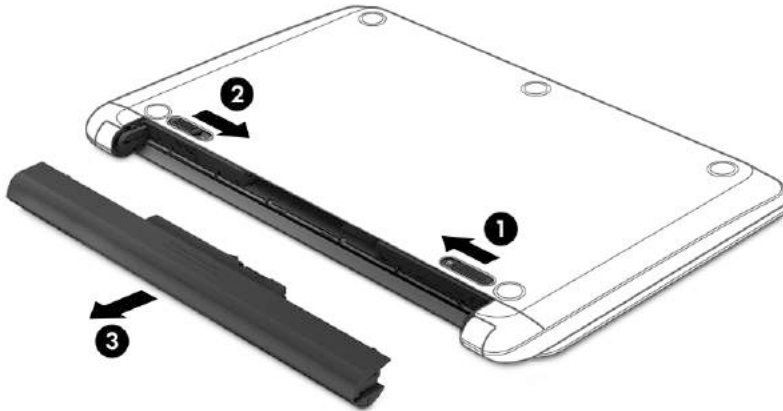

### Käyttäjän vaihdettavissa olevan akun säilyttäminen

**⚠ HUOMIO:** Älä säilytä akkua korkeassa lämpötilassa pitkiä aikoja, jotta se ei vahingoitu.

Akku on hyvä tarkistaa kuuden kuukauden välein. Lataa akku uudelleen, jos sen kapasiteetti on alle 50 prosenttia.

### Käyttäjän vaihdettavissa olevan akun hävittäminen

**⚠ VAROITUS!** Älä pura, murskaa tai lävistä akkua, sillä siitä voi olla seurauksena tulipalo tai syöpymisvaurioita. Älä oikosulje akun ulkoisia liittimiä. Älä altista akkua tulelle tai vedelle.

Lisätietoja akkujen asianmukaisesta hävittämisestä on *Sähkötarkastusviranomaisten ilmoitukset ja turvallisuus- ja ympäristöohjeet* -oppaassa.

Voit avata asiakirjan seuraavasti:

- ▲ Valitse **Käynnistä**-painike, **HP:n Ohje ja tuki** ja sitten **HP-ohjeet**.

## Käyttäminen ulkoisella virtalähteellä

Lisätietoja laitteen kytkemisestä ulkoiseen virtalähteeseen on tietokoneen pakkauksen mukana toimitettavissa *Asennusohjeissa*.

Tietokone ei käytä akkuvirtaa, kun se kytketään hyväksytyyn verkkovirtalaitteen tai valinnaisen telakointi- tai laajennuslaitteen avulla ulkoiseen verkkovirtalähteeseen.

**⚠ VAROITUS!** Tietokoneen käyttöturvallisuus on parhaimmillaan käytettäessä vain tietokoneen mukana tullutta verkkovirtalaitetta, HP:n varaosana toimittamaa verkkovirtalaitetta tai yhteensopivaa, HP:ltä hankittua verkkovirtalaitetta.

**⚠ VAROITUS!** Älä lataa tietokoneen akkua lentokoneessa.



Liitä tietokone ulkoiseen virtalähteeseen seuraavissa tilanteissa:

- kun lataat tai kalibroit akkua
- Järjestelmän ohjelmiston asennuksen tai päivityksen aikana
- Järjestelmän BIOS-päivityksen aikana
- kun kirjoitat tietoja levyille (vain tietyissä tuotteissa)
- kun suoritat Levyn eheytyksen -toiminnon sisäisillä kiintolevyillä varustetuissa tietokoneissa
- kun suoritat varmuuskopiointia tai palautusta.

Kun liität tietokoneen ulkoiseen virtalähteeseen,

- akku alkaa latautua
- näytön kirkkaus lisääntyy
- Virta-kuvake  muuttuu.





Kun irrotat ulkoisen virtalähteen:

- tietokone siirtyy käyttämään akkuvirtaa
- näytön kirkkaus vähenee automaattisesti akun käyttöajan pidentämiseksi.
- Virta-kuvake  muuttuu.

# 7 Tietoturva

## Tietokoneen suojaaminen

Windows-käyttöjärjestelmän ja Windowsin Computer Setup (BIOS, toimii kaikissa käyttöjärjestelmissä) -apuohjelman tavanomaiset suojausominaisuudet voivat suojata henkilökohtaisia asetuksiasi ja tietojasi erilaisilta riskeiltä.

-  **HUOMAUTUS:** Suojausominaisuuksien tarkoituksena on vaikeuttaa tietokoneen väärinkäyttöä ja varastamista. Ne eivät kuitenkaan välttämättä riitä estämään väärinkäyttöä tai varastamista.
-  **HUOMAUTUS:** Varmuuskopioi ja poista kaikki luottamukselliset tiedostot ja poista kaikki salasana-asetukset ennen tietokoneen lähettämistä huoltoon.
-  **HUOMAUTUS:** Oma tietokoneesi ei välttämättä sisällä kaikkia tässä luvussa lueteltuja ominaisuuksia.
-  **HUOMAUTUS:** Tietokoneesi tukee Internet-pohjaiseen suojaukseen perustuvaa Computrace-seuranta- ja palautuspalvelua, joka on käytettävissä tietyillä alueilla. Jos tietokone varastetaan, Computrace pystyy jäljittämään tietokoneen, kun luvaton käyttäjä avaa Internet-yhteyden. Computrace-palvelun käyttöä varten on ostettava ohjelmisto ja tilattava palvelu. Lisätietoja Computrace-ohjelmiston tilaamisesta on osoitteessa <http://www.hp.com>.

Tietokoneriskit	Suojausominaisuus
Tietokoneen luvaton käyttö	<ul style="list-style-type: none"><li>• HP Client Security -ohjelmisto yhdessä salasanan, älykortin, kontaktittoman kortin, rekisteröityjen sormenjälkien tai muiden todennusvaltuustietojen kanssa.</li><li>• BIOS-käynnistys salasana</li></ul>
Computer Setup -apuohjelman luvaton avaaminen (BIOS)	BIOS-järjestelmänvalvojan salasana Computer Setup -apuohjelmassa*
Kiintolevyn sisällön luvaton käyttö	DriveLock-salasana (vain tietyissä tuotteissa) Computer Setup -apuohjelmassa*
Luvaton käynnistys valinnaisesta ulkoisesta optisesta asemasta (vain tietyissä tuotteissa), valinnaisesta ulkoisesta kiintolevystä (vain tietyissä tuotteissa) tai sisäisestä verkkosovittimesta	Computer Setup -apuohjelman käynnistystoiminto*
Windows-käyttäjätilin luvaton käyttö	Windows-käyttäjän salasana
Tietojen luvaton käyttö	Windows BitLocker
Tietokoneen luvaton siirtäminen	Lukitusvaijerin kiinnityspaikka (käytetään valinnaisen lukitusvaijerin kanssa vain tietyissä tuotteissa)

\*Computer Setup on tietokoneen lukumuistiin upotettu apuohjelma, jota voi käyttää silloinkin, kun käyttöjärjestelmä ei toimi tai käynnisty. Voit liikkua ja tehdä valintoja Computer Setup -apuohjelmassa osoitinlaitteen (kosketusalustan, paikannustapin tai USB-hiiren) tai näppäimistön avulla.

**HUOMAUTUS:** Tableteissa, joissa ei ole näppäimistöä, voi käyttää kosketusnäyttöä.

## Salasanojen käyttäminen

Salasana on merkkiryhmä, joka valitaan tietokoneella olevien tietojen suojaamista varten. Voit määrittää useita erilaisia salasanoja sen mukaan, miten haluat hallita tietojen käyttöä. Salasanat voidaan asettaa Windowsissa tai tietokoneelle valmiiksi asennetussa Computer Setup -apuohjelmassa.

- BIOS-järjestelmänvalvojan salasana, käynnistyssalasana ja DriveLock-salasana asetetaan Computer Setup -apuohjelmassa, ja niitä hallitaan järjestelmän BIOS-asetusten avulla.
- Windows-salasanat asetetaan vain Windows-käyttöjärjestelmässä.
- Jos unohdat Computer Setup -apuohjelmassa asettamasi käyttäjän DriveLock-salasanan ja DriveLock-pääkäyttäjän salasanan, salasanalla suojaamasi kiintolevy on pysyvästi lukittu, eikä sitä voi enää käyttää.

Computer Setup -apuohjelman ja Windowsin suojaustoiminnoissa voidaan käyttää samaa salasanaa.

Vihjeitä salasanojen luomista ja tallentamista varten:

- Salasanoja luotaessa kannattaa noudattaa ohjelman määrittämiä vaatimuksia.
- Älä käytä samaa salasanaa useille sovelluksille tai sivustoille. Älä myöskään käytä Windows-salanaa uudelleen toisissa sovelluksissa tai sivustoissa.
- Voit tallentaa käyttäjätunnuksesi ja salasanasi kaikkia käyttämiä verkkosivuja ja sovelluksia varten HP Client Security -ohjelmiston Password Manager -toiminnon avulla. Mikäli et muista salasanojasi, voit tarkistaa ne myöhemmin turvallisesti.
- Älä säilytä salasanoja tietokoneella olevassa tiedostossa.

Seuraavissa taulukoissa luetellaan yleisesti käytetyt Windowsin ja BIOS-järjestelmänvalvojan salasanat ja kuvataan niiden toiminnot.

## Salasanojen määrittäminen Windowsissa

Salasana	Toiminto
Järjestelmänvalvojan salasana*	Estää Windowsin järjestelmänvalvojatason tilin luvattoman käytön. <b>HUOMAUTUS:</b> Windows-järjestelmänvalvojan salasanan asettaminen ei aseta BIOS-järjestelmänvalvojan salasanaa.
Käyttäjän salasana*	Estää Windows-käyttäjätilin luvattoman käytön.

\*Lisätietoja Windows-järjestelmänvalvojan salasanan tai Windows-käyttäjän salasanan määrittämisestä saat kirjoittamalla tehtäväpalkin hakuruutuun [tuki](#) ja valitsemalla **HP Support Assistant** -sovelluksen.

## Salasanojen määrittäminen Computer Setup -apuohjelmassa

Salasana	Toiminto
BIOS-järjestelmänvalvojan salasana*	Estää Computer Setup -apuohjelman luvattoman käytön. <b>HUOMAUTUS:</b> Jos BIOS-järjestelmänvalvojan salasanan poistaminen on estetty ottamalla käyttöön tiettyjä suojaustoimintoja, et ehkä pysty poistamaan salasanaa ennen kuin ne on poistettu käytöstä.
Käynnistyssalasana	<ul style="list-style-type: none"><li>• Annettava aina, kun käynnistät tietokoneen tai käynnistät sen uudelleen.</li><li>• Jos unohdat käynnistyssalasanan, et voi käynnistää tietokonetta tai käynnistää sitä uudelleen.</li></ul>
DriveLock-pääkäyttäjän salasana*	Estää DriveLock-toiminnon suojaaman sisäisen kiintolevyn käytön. Salasana määritetään käyttöönottoprosessin aikana kohdassa DriveLock-salasana. Tätä salasanaa käytetään myös DriveLock-suojauksen poistamiseen.
DriveLock-käyttäjän salasana*	Estää DriveLockin suojaaman sisäisen kiintolevyn käytön. Salasana määritetään käyttöönottoprosessin aikana kohdassa DriveLock-salasana.

\*Lisätietoja näistä salasanoina saat seuraavista kohdista.

## BIOS-järjestelmänvalvojan salasanan hallinta

Tämä salasana määritetään, muutetaan ja poistetaan seuraavasti:

### Uuden BIOS-järjestelmänvalvojan salasanan määrittäminen

1. Käynnistä Computer Setup -apuohjelma.
  - Tietokoneet tai tabletit, joissa on näppäimistö:
    - ▲ Käynnistä tietokone tai käynnistä se uudelleen, ja kun HP-logo tulee näyttöön, paina **F10**-näppäintä Computer Setup -apuohjelmassa.
  - Tabletit, joissa ei ole näppäimistöä:
    - ▲ Sammuta tabletti. Paina virtapainiketta ja äänenvoimakkuuden vähennyspainiketta yhtä aikaa, kunnes käynnistysvalikko tulee näkyviin. Siirry Computer Setup -apuohjelmaan napauttamalla **F10**-kohtaa.
2. Valitse **Security** (Suojaus), valitse **Create BIOS administrator password** (Luo BIOS-järjestelmänvalvojan salasana) tai **Set Up BIOS administrator Password** (Määritä BIOS-järjestelmänvalvojan salasana) (vain tietyissä tuotteissa) ja paina **Enter**-näppäintä.
3. Kirjoita pyydettyä salasana.
4. Vahvista uusi salasana kirjoittamalla se pyydettyä uudelleen.
5. Jos haluat tallentaa muutokset ja sulkea Computer Setup -apuohjelman, napsauta **Save** (Tallenna) -kuvaketta ja toimi näyttöön tulevien ohjeiden mukaan.

TAI

Valitse **Main** (Päävalikko) ja **Save Changes and Exit** (Tallenna muutokset ja lopeta) ja paina **Enter**-näppäintä.

Muutokset otetaan käyttöön, kun tietokone käynnistetään uudelleen.

### BIOS-järjestelmänvalvojan salasanan muuttaminen

1. Käynnistä Computer Setup -apuohjelma.
  - Tietokoneet tai tabletit, joissa on näppäimistö:
    - ▲ Käynnistä tietokone tai käynnistä se uudelleen, ja kun HP-logo tulee näyttöön, paina **F10**-näppäintä Computer Setup -apuohjelmassa.
  - Tabletit, joissa ei ole näppäimistöä:
    - ▲ Sammuta tabletti. Paina virtapainiketta ja äänenvoimakkuuden vähennyspainiketta yhtä aikaa, kunnes käynnistysvalikko tulee näkyviin. Siirry Computer Setup -apuohjelmaan napauttamalla **F10**-kohtaa.
2. Kirjoita nykyinen BIOS-järjestelmänvalvojan salasana.
3. Valitse **Security** (Suojaus) ja **Change BIOS administrator Password** (Vaihda BIOS-järjestelmänvalvojan salasana) tai **Change Password** (Vaihda salasana) (vain tietyissä tuotteissa) ja paina sitten **Enter**-näppäintä.
4. Kirjoita pyydettäessä nykyinen salasana.
5. Kirjoita pyydettäessä uusi salasana.
6. Vahvista uusi salasana kirjoittamalla se pyydettäessä uudelleen.
7. Jos haluat tallentaa muutokset ja sulkea Computer Setup -apuohjelman, napsauta **Save** (Tallenna) -kuvaketta ja toimi näyttöön tulevien ohjeiden mukaan.

TAI

Valitse **Main** (Päävalikko) ja **Save Changes and Exit** (Tallenna muutokset ja lopeta) ja paina **Enter**-näppäintä.

Muutokset otetaan käyttöön, kun tietokone käynnistetään uudelleen.

### BIOS-järjestelmänvalvojan salasanan poistaminen

1. Käynnistä Computer Setup -apuohjelma.
  - Tietokoneet tai tabletit, joissa on näppäimistö:
    - ▲ Käynnistä tietokone tai käynnistä se uudelleen, ja kun HP-logo tulee näyttöön, paina **F10**-näppäintä Computer Setup -apuohjelmassa.
  - Tabletit, joissa ei ole näppäimistöä:
    - ▲ Sammuta tabletti. Paina virtapainiketta ja äänenvoimakkuuden vähennyspainiketta yhtä aikaa, kunnes käynnistysvalikko tulee näkyviin. Siirry Computer Setup -apuohjelmaan napauttamalla **F10**-kohtaa.
2. Kirjoita nykyinen BIOS-järjestelmänvalvojan salasana.
3. Valitse **Security** (Suojaus) ja **Change BIOS administrator Password** (Vaihda BIOS-järjestelmänvalvojan salasana) tai **Change Password** (Vaihda salasana) (vain tietyissä tuotteissa) ja paina sitten **Enter**-näppäintä.
4. Kirjoita pyydettäessä nykyinen salasana.
5. Pyydettäessä uutta salasanaa jätä kenttä tyhjäksi ja paina sitten **Enter**-näppäintä.

6. Kun uutta salasanaa pyydetään uudelleen, jätä kenttä tyhjäksi ja paina sitten **Enter**-näppäintä.
7. Jos haluat tallentaa muutokset ja sulkea Computer Setup -apuohjelman, napsauta **Save** (Tallenna) -kuvaketta ja toimi näyttöön tulevien ohjeiden mukaan.

TAI

Valitse **Main** (Päävalikko) ja **Save Changes and Exit** (Tallenna muutokset ja lopeta) ja paina **Enter**-näppäintä.

Muutokset otetaan käyttöön, kun tietokone käynnistetään uudelleen.

## BIOS-järjestelmänvalvojan salasanan antaminen

Kirjoita **BIOS-järjestelmänvalvojan salasana** -kehoitteeseen salasana (samoilla näppäimillä, joilla salasana on asetettu) ja paina **enter**-näppäintä. Jos BIOS-järjestelmänvalvojan salasana annetaan väärin kolme kertaa peräkkäin, tietokone on käynnistettävä uudelleen ennen uutta yritystä.

## DriveLock-tietoturva-asetusten käyttäminen

DriveLock-suojaus estää kiintolevyn sisällön luvattoman käytön. DriveLock-suojausta voidaan käyttää vain tietokoneen sisäisissä kiintolevyissä. Kun aseman DriveLock-suojaus on otettu käyttöön, aseman käyttämistä varten tarvitaan DriveLock-salasana. Asema on liitettävä tietokoneeseen tai kehittyneeseen porttitoistimeen, jotta aseman suojaus voidaan avata.

DriveLock-suojausvalinnat sisältävät seuraavat ominaisuudet:

- **Automaattinen DriveLock** – katso [Automaattisen DriveLock-toiminnon valitseminen \(vain tietyissä tuotteissa\) sivulla 42](#).
- **DriveLock-pääkäyttäjän salasanan asettaminen** – katso [Manuaalisen DriveLock-toiminnon valitseminen sivulla 44](#).
- **DriveLock-toiminnon ottaminen käyttöön** – katso [DriveLock-toiminnon ottaminen käyttöön ja DriveLock-käyttäjän salasanan asettaminen sivulla 45](#).

## Automaattisen DriveLock-toiminnon valitseminen (vain tietyissä tuotteissa)

BIOS-järjestelmänvalvojan salasana on asetettava, ennen kuin voit asettaa DriveLock-salasanan. Kun automaattinen DriveLock on otettu käyttöön, luodaan satunnainen DriveLock-käyttäjän salasana ja DriveLock-pääkäyttäjän salasananasta johdettu BIOS-järjestelmänvalvojan salasana. Kun tietokone on käynnissä, aseman lukitus poistetaan automaattisesti satunnaisen käyttäjän salasanan avulla. Jos asema siirretään toiseen tietokoneeseen, sinun on annettava alkuperäisen tietokoneen BIOS-järjestelmänvalvojan salasana DriveLock-salasanan kehoitteeseen, jotta aseman lukitus poistetaan.

## Automaattisen DriveLock-toiminnon ottaminen käyttöön

Voit ottaa automaattisen DriveLock-toiminnon käyttöön toimimalla seuraavasti:

1. Käynnistä Computer Setup -apuohjelma.
  - Tietokoneet tai tabletit, joissa on näppäimistö:
    1. Katkaise tietokoneen virta.
    2. Paina virtapainiketta ja kun HP-logo tulee näyttöön, paina **f10**-näppäintä Computer Setup -apuohjelmassa.
  - Tabletit, joissa ei ole näppäimistöä:

1. Sammuta tabletti.
2. Paina virtapainiketta ja äänenvoimakkuuden vähennyspainiketta yhtä aikaa, kunnes käynnistysvalikko tulee näkyviin. Siirry Computer Setup -apuohjelmaan napauttamalla **F10**-kohtaa.
2. Anna BIOS-järjestelmänvalvojan salasana kehotteeseen ja paina sitten **enter**-näppäintä.
3. Valitse **Security** ja **Hard Drive -apuohjelmat**, valitse sitten **DriveLock / Automatic DriveLock** ja paina sitten **enter**-painiketta.
4. Valitse **Automatic DriveLock** (Automaattinen DriveLock) -valintaruutu **enter**-näppäimen tai kosketusnäytön avulla tai napsauttamalla hiiren painiketta.
5. Jos haluat tallentaa muutokset ja lopettaa Computer Setup -apuohjelman, napsauta **Tallenna**-kuvaketta ja toimi näyttöön tulevien ohjeiden mukaan.  
– tai –  
Valitse **Main** (Päävalikko) ja **Save Changes and Exit** (Tallenna muutokset ja lopeta) ja paina **Enter**-näppäintä.

### Automaattisen DriveLock-toiminnon poistaminen käytöstä

Voit poistaa automaattisen DriveLock-toiminnon käytöstä toimimalla seuraavasti:

1. Käynnistä Computer Setup -apuohjelma.
  - Tietokoneet tai tabletit, joissa on näppäimistö:
    1. Katkaise tietokoneen virta.
    2. Paina virtapainiketta ja kun HP-logo tulee näyttöön, paina **f10**-näppäintä Computer Setup -apuohjelmassa.
  - Tabletit, joissa ei ole näppäimistöä:
    1. Sammuta tabletti.
    2. Paina virtapainiketta ja äänenvoimakkuuden vähennyspainiketta yhtä aikaa, kunnes käynnistysvalikko tulee näkyviin. Siirry Computer Setup -apuohjelmaan napauttamalla **F10**-kohtaa.
2. Anna BIOS-järjestelmänvalvojan salasana kehotteeseen ja paina sitten **enter**-näppäintä.
3. Valitse **Security** ja **Hard Drive -apuohjelmat**, valitse sitten **DriveLock / Automatic DriveLock** ja paina sitten **enter**-painiketta.
4. Valitse sisäinen kiintolevy ja paina **Enter**-näppäintä.
5. Poista valinta **Automatic DriveLock** (Automaattinen DriveLock) -valintaruudusta **enter**-näppäimen tai kosketusnäytön avulla tai napsauttamalla hiiren painiketta.
6. Jos haluat tallentaa muutokset ja sulkea Computer Setup -apuohjelman, napsauta **Save** (Tallenna) -kuvaketta ja toimi näyttöön tulevien ohjeiden mukaan.  
– tai –  
Valitse **Main** (Päävalikko) ja **Save Changes and Exit** (Tallenna muutokset ja lopeta) ja paina **Enter**-näppäintä.

## Automaattisen DriveLock-salasanan antaminen

Kun automaattinen DriveLock on käytössä ja asema pysyy alkuperäisessä tietokoneessa, sinua ei pyydetä antamaan DriveLock-salasanaa aseman lukituksen poistamiseksi. Jos asema siirretään toiseen tietokoneeseen tai alkuperäisen tietokoneen emolevy vaihdetaan, sinua pyydetään antamaan DriveLock-salasana.

Jos näin käy, kirjoita **DriveLock-salasana**-kehotteeseen alkuperäisen tietokoneen BIOS-järjestelmänvalvojan salasana käyttämällä samantyyppisiä näppäimiä, joilla asetit salasanan, ja poista lukitus painamalla **enter**.

Jos salasana annetaan väärin kolme kertaa peräkkäin, tietokone on sammutettava ennen uutta yritystä.

## Manuaalisen DriveLock-toiminnon valitseminen

**⚠ HUOMIO:** Voit estää DriveLock-suojattua kiintolevyä tulemasta pysyvästi käyttökelvottomaksi kirjoittamalla DriveLock-käyttäjän salasanan ja DriveLock-pääkäyttäjän salasanan muistiin ja säilyttämällä ne turvallisessa paikassa tietokoneesta erillään. Jos unohdat molemmat DriveLock-salasanan, kiintolevy lukitaan eikä sitä voi enää käyttää.

Jos haluat suojata sisäisen kiintolevyn manuaalisesti DriveLock-toiminnon avulla, pääkäyttäjän salasana on asetettava ja DriveLock on otettava käyttöön Computer Setup -apuohjelmassa. Ota DriveLock-suojasta käytettäessä seuraavat seikat huomioon:

- Kun kiintolevyn DriveLock-suojaus on otettu käyttöön, kiintolevyä voidaan käyttää vain antamalla DriveLock-käyttäjän salasana tai pääkäyttäjän salasana.
- DriveLock-käyttäjän salasanan tulisi olla suojatun kiintolevyn päivittäinen käyttäjä. DriveLock-pääkäyttäjän salasanan haltija voi olla järjestelmänvalvoja tai päivittäinen käyttäjä.
- DriveLock-käyttäjän salasana ja DriveLock-pääkäyttäjän salasana voivat olla samat.

## DriveLock-pääkäyttäjän salasanan määrittäminen

Voit asettaa DriveLock-pääkäyttäjän salasanan toimimalla seuraavasti:

1. Käynnistä Computer Setup -apuohjelma.
  - Tietokoneet tai tabletit, joissa on näppäimistö:
    1. Katkaise tietokoneen virta.
    2. Paina virtapainiketta ja kun HP-logo tulee näyttöön, paina **F10**-näppäintä Computer Setup -apuohjelmassa.
  - Tabletit, joissa ei ole näppäimistöä:
    1. Sammuta tabletti.
    2. Paina virtapainiketta ja äänenvoimakkuuden vähennyspainiketta yhtä aikaa, kunnes käynnistysvalikko tulee näkyviin. Siirry Computer Setup -apuohjelmaan napauttamalla **F10**-kohtaa.
2. Valitse **Suojaus**, valitse **Kiintolevyn apuohjelmat**, valitse **DriveLock / Automatic DriveLock** ja paina sitten **enter**.
3. Valitse kiintolevy, jonka haluat suojata, ja paina **Enter**-näppäintä.
4. Valitse **Aseta DriveLock-pääkäyttäjän salasana** ja paina sitten **enter**-näppäintä.
5. Lue varoitus huolellisesti.
6. Määritä DriveLock-pääkäyttäjän salasana toimimalla näyttöön tulevien ohjeiden mukaan.





**HUOMAUTUS:** Voit ottaa käyttöön DriveLock-toiminnon ja asettaa DriveLock-käyttäjän salasanan ennen Computer Setup -apuohjelmasta poistumista. Lisätietoja on kohdassa [DriveLock-toiminnon ottaminen käyttöön ja DriveLock-käyttäjän salasanan asettaminen sivulla 45](#).

7. Jos haluat poistua Computer Setup -apuohjelmasta, valitse **Main** (Päävalikko), valitse **Save Changes and Exit** (Tallenna muutokset ja lopeta) ja valitse **Yes** (Kyllä).

## DriveLock-toiminnon ottaminen käyttöön ja DriveLock-käyttäjän salasanan asettaminen

Voit ottaa käyttöön DriveLock-toiminnan ja asettaa DriveLock-käyttäjän salasanan toimimalla seuraavasti:

1. Käynnistä Computer Setup -apuohjelma.
  - Tietokoneet tai tabletit, joissa on näppäimistö:
    1. Katkaise tietokoneen virta.
    2. Paina virtapainiketta ja kun HP-logo tulee näyttöön, paina **F10**-näppäintä Computer Setup -apuohjelmassa.
  - Tabletit, joissa ei ole näppäimistöä:
    1. Sammuta tabletti.
    2. Paina virtapainiketta ja äänenvoimakkuuden vähennyspainiketta yhtä aikaa, kunnes käynnistysvalikko tulee näkyviin. Siirry Computer Setup -apuohjelmaan napauttamalla **F10**-kohtaa.
2. Valitse **Security** ja **Hard Drive -apuohjelmat**, valitse sitten **DriveLock / Automatic DriveLock** ja paina sitten **enter**-painiketta.
3. Valitse kiintolevy, jonka haluat suojata, ja paina **Enter**-näppäintä.
4. Valitse **Ota DriveLock käyttöön** ja paina sitten **enter**.
5. Lue varoitus huolellisesti.
6. Aseta DriveLock-käyttäjän salasana ja ota käyttöön DriveLock toimimalla näyttöön tulevien ohjeiden mukaan.
7. Jos haluat poistua Computer Setup -apuohjelmasta, valitse **Main** (Päävalikko), valitse **Save Changes and Exit** (Tallenna muutokset ja lopeta) ja valitse **Yes** (Kyllä).

## DriveLock-toiminnon poistaminen käytöstä

1. Käynnistä Computer Setup -apuohjelma.
  - Tietokoneet tai tabletit, joissa on näppäimistö:
    1. Katkaise tietokoneen virta.
    2. Paina virtapainiketta ja kun HP-logo tulee näyttöön, paina **F10**-näppäintä Computer Setup -apuohjelmassa.
  - Tabletit, joissa ei ole näppäimistöä:

1. Sammuta tabletti.
2. Paina virtapainiketta ja äänenvoimakkuuden vähennyspainiketta yhtä aikaa, kunnes käynnistysvalikko tulee näkyviin. Siirry Computer Setup -apuohjelmaan napauttamalla **F10**-kohtaa.
2. Valitse **Security** ja **Hard Drive -apuohjelmat**, valitse sitten **DriveLock / Automatic DriveLock** ja paina sitten **enter**-painiketta.
3. Valitse kiintolevy, jota haluat hallita, ja paina **Enter**-näppäintä.
4. Valitse **Ota DriveLock pois käytöstä** ja paina sitten **enter**-painiketta.
5. Poista DriveLock käytöstä noudattamalla näyttöön tulevia ohjeita.
6. Jos haluat poistua Computer Setup -apuohjelmasta, valitse **Main** (Päävalikko), valitse **Save Changes and Exit** (Tallenna muutokset ja lopeta) ja valitse **Yes** (Kyllä).

## DriveLock-salasanantaminen

Tarkista, että kiintolevy on tietokoneessa (ei valinnaisessa telakointilaitteessa tai ulkoisessa MultiBay-laitteessa).

Kirjoita **DriveLock-salasana**-kehotteeseen DriveLock-käyttäjän tai -pääkäyttäjän salasana (samoilla näppäimillä, joilla salasana on määritetty) ja paina **enter**-näppäintä.

Jos salasana annetaan väärin kolme kertaa peräkkäin, tietokone on sammutettava ennen uutta yritystä.

## DriveLock-salasanavaihtaminen

Voit vaihtaa DriveLock-salasanan Computer Setup -apuohjelmassa seuraavasti:

1. Katkaise tietokoneen virta.
  2. Paina virtapainiketta.
  3. Kirjoita **DriveLock-salasana**-kehotteeseen nykyinen DriveLock-käyttäjän salasana tai pääkäyttäjän salasana, jota olet vaihtamassa, paina **Enter**-näppäintä ja paina tai napauta **F10**-näppäintä Computer Setup -apuohjelmassa.
  4. Valitse **Security** ja **Hard Drive -apuohjelmat**, valitse sitten **DriveLock / Automatic DriveLock** ja paina sitten **enter**-painiketta.
  5. Valitse kiintolevy, jota haluat hallita, ja paina **Enter**-näppäintä.
  6. Valitse muutettava DriveLock-salasana. Syötä salasanat toimimalla näyttöön tulevien ohjeiden mukaan.
- 
-  **HUOMAUTUS:** Vaihda DriveLock-pääkäyttäjän salasana -asetus on näkyvässä vain, jos DriveLock-pääkäyttäjän salasana annettiin DriveLock-salasanan-kehotteessa vaiheessa 3.
7. Jos haluat poistua Computer Setup -apuohjelmasta, valitse **Main** (Päävalikko), valitse **Save Changes and Exit** (Tallenna muutokset ja lopeta) ja toimi näyttöön tulevien ohjeiden mukaan.

## Windows Hello (vain valitut tuotteet)

Sormenjälkitunnistimella tai infrapunakameralla varustettuihin tuotteisiin voi kirjautua Microsoft Hellon avulla sormella sipaisemalla tai kameraan katsomalla.

Voit ottaa Microsoft Hellon käyttöön seuraavasti:

1. Valitse **Käynnistä**-painike, valitse **Asetukset**, valitse **Tilit** ja valitse sitten **Kirjautumisasetukset**.
2. Lisää kohtaan **Microsoft Hello** salasana ja nelinumeroinen PIN-koodi ja rekisteröi sitten sormenjälkesi tai kasvosi.



**HUOMAUTUS:** PIN-koodin pituutta ei rajoiteta, mutta siinä saa olla vain numeroita. Aakkosia tai erityismerkkejä ei sallita.

## Virustorjuntaohjelmiston käyttäminen

Kun käytät tietokonetta sähköpostin lukemiseen ja lähettämiseen, verkossa tai Internetissä, tietokoneeseen voi päästä tietokoneviruksia. Tietokonevirukset voivat poistaa käytöstä käyttöjärjestelmän, ohjelmia ja apuohjelmia tai aiheuttaa niiden virheellisen toiminnan.

Virustorjuntaohjelmat tunnistavat useimmat virukset ja poistavat ne tietokoneesta. Yleensä ohjelmat osaavat myös korjata viruksen aiheuttamat vahingot. Jotta suojaus olisi voimassa myös uusia viruksia vastaan, virustorjuntaohjelmistot on päivitettävä säännöllisesti.

Windows Defender on asennettu valmiiksi tietokoneeseesi. Kehotamme sinua käyttämään virustorjuntaohjelmistoa, jotta tietokoneesi on täysin suojattu.

Lisätietoja tietokoneiden viruksista saat HP Support Assistant -ohjelmasta.

## Palomuuriohjelmiston käyttäminen

Palomuurien tarkoituksena on estää järjestelmän tai verkon luvaton käyttö. Palomuri voi olla tietokoneeseen ja/tai järjestelmään asennettava ohjelmisto tai laitteistosta ja ohjelmistosta muodostuva ratkaisu.

Palomureja on kahta tyyppiä:

- Asiakasohjelmistopohjaiset palomuurit – Ohjelmisto suojaa vain sitä tietokonetta, johon se on asennettu.
- Verkkopohjaiset palomuurit – Asennetaan DSL- tai kaapelimodeemin ja kotiverkon väliin, suojaa kaikkia verkossa olevia tietokoneita.

Kun järjestelmään asennetaan palomuri, se valvoo kaikkia järjestelmään lähetettyjä ja järjestelmästä lähteviä tietoja sekä vertailee niitä käyttäjän määrittämien suojausohjeiden perusteella. Ehtojen vastaiset tiedot torjutaan.

Tietokoneeseen tai verkkoa käyttävään laitteeseen on jo mahdollisesti asennettu palomuri. Jos näin ei ole, saatavilla on ohjelmistopohjaisia palomuuriratkaisuja.



**HUOMAUTUS:** Tietyissä olosuhteissa palomuri voi estää Internet-pelien käytön, häiritä tulostimen tai tiedostojen jakamista verkossa tai estää hyväksytyt sähköpostiliitteet. Voit tilapäisesti ratkaista tällaiset ongelmat poistamalla palomuurin käytöstä, suorittamalla haluamasi tehtävän ja ottamalla sitten palomuurin uudelleen käyttöön. Voit ratkaista ongelman pysyvästi muuttamalla palomuurin asetuksia.

## Ohjelmistopäivitysten asentaminen

Tietokoneeseen asennetut HP:n, Windowsin ja muiden valmistajien ohjelmistot on päivitettävä säännöllisesti, jotta ne pystyvät korjaamaan tietoturvaongelmat ja parantamaan ohjelmistojen suorituskykyä.



**TÄRKEÄÄ:** Microsoft lähettää ilmoituksia Windows-päivityksistä, jotka voivat sisältää suojauspäivityksiä. Voit suojata tietokoneen tietoturvarikkomuksilta ja tietokoneviruksilta asentamalla kaikki päivitykset heti, kun saat niistä ilmoituksen Microsoftilta.

Voit asentaa nämä päivitykset automaattisesti.

Voit tarkastella tai muuttaa asetuksia seuraavasti:

1. Valitse **Käynnistä**-painike, sen jälkeen **Asetukset** ja lopuksi **Päivitys ja tietoturva**.
2. Valitse **Windows Update** ja toimi näyttöön tulevien ohjeiden mukaan.
3. Ajasta päivitysten asennus valitsemalla **Lisäasetukset** ja noudata sitten näyttöön tulevia ohjeita.

## HP Client Securityn käyttö (vain tietyissä tuotteissa)

Tietokoneeseen on asennettu valmiiksi HP Client Security -ohjelmisto. Tätä ohjelmistoa voidaan käyttää HP Client Security -kuvakkeesta tehtäväpalkin oikealta puolelta tai Windowsin Ohjauspaneelin kautta. Ohjelmiston suojausominaisuudet suojaavat tietokonetta, verkkoja ja tärkeitä tietoja luvattomalta käytöltä. Lisätietoja saat HP Client Security -ohjelmiston ohjeesta.

## HP Touchpoint Managerin käyttäminen (vain tietyissä tuotteissa)

HP Touchpoint Manager on pilviarkkitehtuuriin perustuva IT-ratkaisu, jonka avulla yritykset voivat tehokkaasti hallita ja suojata tieto-omaisuuttaan. HP Touchpoint Manager auttaa suojaamaan laitteita erilaisilta haittaohjelmilta ja muilta haitallisilta hyökkäyksiltä sekä valvomaan niiden toimintakuntoa. Lisäksi se vähentää loppukäyttäjien laitteissa esiintyvien vikojen ja tietoturvaongelmien ratkaisemiseen kuluva aikaa. Perinteisiin niin sanottuihin in-house-ratkaisuihin verrattuna nopeasti ladattavissa ja asennettavissa oleva ohjelmisto tarjoaa yrityksille erittäin edullisen vaihtoehdon. Lisätietoja on kohdassa <http://www.hptouchpointmanager.com>.

## Valinnaisen lukitusvaijerin käyttäminen (vain tietyissä tuotteissa)

Erikseen hankittavan lukitusvaijerin tarkoituksena on vaikeuttaa tietokoneen väärinkäyttöä ja varastamista, mutta se ei välttämättä riitä estämään niitä. Kytke lukitusvaijeri tietokoneeseen toimimalla valmistajan ohjeiden mukaan.

## Sormenjälkitunnistimen käyttäminen (vain tietyissä tuotteissa)

Tietyissä tuotteissa on sisäiset sormenjälkitunnistimet. Jotta voit käyttää sormenjälkitunnistusta, sinun on ensin rekisteröitävä sormenjälkesi HP Client Security -ohjelmiston Credential Manager -sovelluksessa. Katso lisätietoja HP Client Security -ohjelmiston ohjeista.

Kun olet rekisteröinyt sormenjälkesi Credential Manager -sovelluksessa, voit tallentaa käyttäjätunnuksesi ja salasanasasi tuettuja verkkosivuja ja sovelluksia varten HP Client Security -ohjelmiston Password Manager -toiminnon avulla. Jatkossa voit käyttää tallentamiasi tietoja käyttäjätietojesi täydentämiseen.

## Sormenjälkitunnistimen paikantaminen

Sormenjälkitunnistin on pieni metallinen tunnistin, ja se sijaitsee tietokoneessasi jollakin seuraavista alueista:

- kosketusalustan alareunan lähellä
- näppäimistön oikealla puolella
- näytön oikeassa yläkulmassa
- näytön vasemmalla puolella
- näytön kääntöpuolella

Sormenjälkitunnistin voi tuotteen mallin mukaan olla joko vaaka- tai pystysuuntainen.

## 8 Kunnossapito

On tärkeää huolehtia tietokoneen säännöllisestä ylläpidosta, jotta laitteesi pysyy optimaalisessa kunnossa. Tässä luvussa kerrotaan, miten voit käyttää erilaisia työkaluja, kuten levyn eheytystä ja levyn uudelleenjärjestämistä. Luvussa kerrotaan myös, kuinka päivität ohjelmat ja ohjaimet, kuinka puhdistat tietokoneen ja kuinka voit kuljettaa sitä matkoilla (tai lähettää sen jollekulle).

### Suorituskyvyn parantaminen

Esimerkiksi levyn eheytyksen ja levyn uudelleenjärjestämistoimintojen avulla suoritettujen säännöllisten ylläpitotoimien avulla voit merkittävästi parantaa tietokoneesi suorituskykyä.

### Levyn eheytyksen käyttäminen

HP suosittelee levyn eheytysohjelman käyttämistä kiintolevyn eheyttämiseen ainakin kerran kuukaudessa.



**HUOMAUTUS:** Levyn eheytystä ei tarvitse suorittaa puolijohdeasemille.

Levyn eheytyksen käynnistetään seuraavasti:

1. Liitä tietokone verkkovirtaan.
2. Kirjoita tehtäväpalkin hakuruutuun `eheyty` ja valitse sitten **Eheyty ja optimoi kiintolevyasema**.
3. Toimi näyttöön tulevien ohjeiden mukaan.

Lisätietoja on Levyn eheytyksen -ohjelmiston ohjeessa.

### Levyn uudelleenjärjestämisen käyttäminen

Kun levy järjestetään uudelleen, levyn uudelleenjärjestämistoiminto etsii kiintolevyltä tarpeettomat tiedostot, jotka poistamalla voit vapauttaa levytilaa ja tehostaa siten tietokoneen toimintaa.

Levyn uudelleenjärjestäminen käynnistetään seuraavasti:

1. Kirjoita tehtäväpalkin hakuruutuun `levy` ja valitse **Levyn eheytyksen**.
2. Noudata näyttöön tulevia ohjeita.

### HP 3D DriveGuardin käyttäminen (vain tietyissä tuotteissa)

HP 3D DriveGuard suojaa kiintolevyä pysäyttämällä aseman ja keskeyttämällä datapyynnöt seuraavissa tapauksissa:

- Tietokone putoaa.
- Tietokonetta liikutetaan, kun näyttö on suljettuna ja kun tietokone käyttää akkuvirtaa.

HP 3D DriveGuard palauttaa kiintolevyn normaaliin toimintatilaan pian näiden tapahtumien jälkeen.



**HUOMAUTUS:** Vain sisäiset kiintolevyt on suojattu HP 3D DriveGuard -toiminnolla. HP 3D DriveGuard -toiminto ei suojaa valinnaiseen telakointilaitteeseen asennettua tai USB-porttiin liitettyä kiintolevyä.



**HUOMAUTUS:** Koska SSD-asemissa ei ole liikkuvia osia, HP 3D DriveGuardia ei tarvita näille asemille.

Lisätietoja saat HP 3D DriveGuard -ohjelmiston ohjeesta.

## HP 3D DriveGuardin tilan tunnistaminen

Aseman merkkivalo muuttaa väriään sen merkiksi, että ensisijaisessa ja/tai toissijaisessa kiintolevy paikassa oleva asema on pysäytetty (vain tietyissä tuotteissa). Jos haluat määrittää, onko asema suojattu vai pysäytetty, katso Windowsin työpöydällä, tehtäväpalkin oikeassa reunassa olevan ilmaisinalueen kuvaketta.

## Ohjelmien ja ohjainten päivittäminen

HP suosittelee ohjelmien ja ohjainten päivittämistä säännöllisin väliajoin. Päivityksillä voit ratkaista ongelmat sekä lisätä tietokoneeseen uusia ominaisuuksia ja toimintoja. Esimerkiksi vanhat grafiikkakomponentit eivät välttämättä toimi hyvin uusimpien peliohjelmistojen kanssa. Ilman uusinta ohjainversiota et pysty hyödyntämään laitettasi parhaalla mahdollisella tavalla.

Lataa HP:n ohjelmien ja ohjainten uusimmat versiot osoitteesta <http://www.hp.com/support>. Tilaa myös automaattiset ilmoitukset saatavilla olevista päivityksistä.

Jos haluat päivittää ohjelmat ja ohjaimet, noudata seuraavia ohjeita:

1. Kirjoita tehtäväpalkin hakuruutuun `support` ja valitse sitten **HP Support Assistant** -ohjelma.  
TAI  
Napsauta tehtäväpalkin kysymysmerkkikuvaketta.
2. Valitse **Oma tietokone**, valitse **Päivitykset**-välilehti ja valitse sitten **Tarkista päivitykset ja viestit**.
3. Toimi näyttöön tulevien ohjeiden mukaan.

## Tietokoneen puhdistaminen

Käytä tietokoneen turvalliseen puhdistamiseen seuraavia tuotteita:

- dimetyyli-bentsyyli-ammoniumkloridia enintään 0,3 prosentin pitoisuutena (esimerkiksi kertakäyttöpyyhkeitä, joita valmistetaan useilla eri tuotenimillä)
- alkoholiton ikkunanpuhdistusainetta
- laimeaa vesi-saippuoliuosta
- kuivaa mikrokuituliinaa tai säämiskää (antistaattinen, öljytön liina)
- antistaattisia pyyhkeitä.

**⚠ HUOMIO:** Vältä voimakkaita pesuaineita, jotka voivat aiheuttaa tietokoneellesi pysyvää vahinkoa. Jos et ole varma, onko jotakin tiettyä puhdistusainetta turvallista käyttää tietokoneesi puhdistamiseen, tarkista tuoteselosteesta, ettei se sisällä alkoholia, asetonia, ammoniumkloridia, metyleenikloridia tai hiilivetyjä.

Kuitupitoiset materiaalit, kuten paperipyyhkeet, voivat naarmuttaa tietokonetta. Ajan kuluessa likahiukkaset ja puhdistusaineet voivat kiinnittyä naarmuihin.

## Puhdistustoimenpiteet

Noudata tietokoneen turallisessa puhdistamisessa seuraavia ohjeita:

---

**VAROITUS!** Älä yritä puhdistaa tietokonetta, kun sen virta on kytkettynä. Näin vältät sähköiskun ja laitteen osien vahingoittumisen.

1. Katkaise tietokoneen virta.
2. Irrota tietokone verkkovirrasta.
3. Irrota kaikki virtaa saavat ulkoiset laitteet.

**HUOMIO:** Älä suihkuta puhdistusaineita tai -nesteitä suoraan tietokoneen pinnalle, etteivät laitteen sisällä olevat osat vahingoitu. Pinnalle joutuvat nesteet voivat vahingoittaa pysyvästi laitteen sisällä olevia osia.

---

## Näytön puhdistaminen

Pyyhi näyttö varovasti pehmeällä ja nukkaamattomalla liinalla, joka on kostutettu alkoholittomalla lasinpuhdistusaineella. Varmista ennen laitteen kannen sulkemista, että näyttö on kuiva.

## Sivujen tai kannen puhdistaminen

Käytä sivujen tai kannen puhdistamiseen pehmeää mikrokuituliinaa tai säämiskää, joka on kostutettu jollakin aiemmin luetellulla puhdistusnesteellä, tai käytä tarkoitukseen soveltuvaa kertakäyttöpyyhettä.

 **HUOMAUTUS:** Käytä tietokoneen kantta puhdistettaessa ympyränmuotoista liikettä, mikä helpottaa lian irrottamista.

---

## TouchPadin, näppäimistön tai hiiren puhdistaminen (vain tietyissä tuotteissa)

**VAROITUS!** Älä käytä pölynimuria näppäimistön puhdistamiseen. Näppäimistön puhdistaminen pölynimurilla saattaa aiheuttaa sähköiskun tai vaurioittaa sisäisiä komponentteja. Pölynimurista voi irrota roskia näppäimistön päälle.

**HUOMIO:** Älä anna nesteiden valua näppäimistön väleihin, etteivät sen sisällä olevat osat vahingoitu.

---

- Käytä TouchPadin, näppäimistön tai hiiren puhdistukseen pehmeää mikrokuituliinaa tai säämiskää, joka on kostutettu jollakin aiemmin luetellulla puhdistusnesteellä, tai käytä tarkoitukseen soveltuvaa kertakäyttöpyyhettä.
- Suihkuta näppäimistöön paineilmaa pillin kautta. Tällä voit estää näppäinten jumiutumisen sekä poistaa näppäimistöön joutuneen lian, nukan ja pölyn.

## Tietokoneen lähettäminen tai kuljettaminen matkoilla

Jos haluat lähettää tietokoneen tai kuljettaa sitä matkoilla, seuraavassa on muutamia vihjeitä, joiden avulla voit suojata laitetta.

- Toimi seuraavasti ennen tietokoneen kuljettamista tai lähettämistä:
  - Varmuuskopioi tiedot ulkoiseen asemaan.
  - Poista tietokoneesta kaikki ulkoiset tietovälineet, kuten muistikortit.
  - Sammuta ja irrota kaikki ulkoiset laitteet.
  - Sammuta tietokone.
- Ota tekemäsi tietojen varmuuskopiot mukaan. Säilytä varmuuskopiot erillään tietokoneesta.
- Kun matkustat lentäen, kuljeta tietokonetta käsimatkatavarana äläkä jätä sitä kuljetettavaksi lentokoneen ruumassa.



---

**⚠ HUOMIO:** Älä altista levyasemaa magneettikentille. Esimerkiksi lentokentillä käytetyt metallinpaljastimet synnyttävät magneettikenttiä. Lentokenttien liukuhihnat ja muut käsimatkatavaroiden tutkimiseen käytettävät turvalaitteet toimivat magneettikenttien sijasta röntgensäteillä, joista ei ole haittaa kiintolevyille.

---

- Jos aiot käyttää tietokonetta lennon aikana, odota, kunnes kuulet ilmoituksen, että saat käyttää tietokonetta. Kukin lentoyhtiö määrittää omat tietokoneen lennonaikaista käyttöä koskevat käytäntönsä.
- Jos tietokone tai asema on lähetettävä postitse tai muun kuljetuspalvelun välityksellä, pakkaa se soveltuvaan suojapakkaukseen ja merkitse pakkaus helposti särkyvän lähetyksen tunnuksella.
- Langattomien laitteiden käyttöä voidaan rajoittaa joissakin paikoissa. Tällaiset rajoitukset saattavat olla voimassa esimerkiksi lentokoneissa, sairaaloissa, räjähdysaineiden läheisyydessä ja tietyissä vaarallisissa toimintaympäristöissä. Jos et ole varma tietokoneen langattoman laitteen käyttöä koskevista paikallisista määräyksistä, pyydä lupa tietokoneen käyttöön ennen sen käynnistämistä.
- Jos matkustat ulkomaille, noudata seuraavia ohjeita:
  - Tarkista jokaisen matkakohteesi tietokoneita koskevat tullimääräykset.
  - Selvitä tietokoneen matkan aikaisten käyttöpaikkojen virtajohto- ja verkkovirtalaitteivaatimukset. Jännite, taajuus ja pistokkeet vaihtelevat.

---

**⚠ VAROITUS!** Älä käytä tietokoneen kanssa yleisesti sähkölaitteille myytäviä jännitemuuntimia. Muutoin tietokone saattaa altistua sähköiskuille, tulipaloille tai laitteistovaurioille.

---

## 9 Varmuuskopiointi ja palautus

Tässä luvussa on tietoja seuraavista prosesseista. Tämän luvun tiedot koskevat useimpia tuotteita.

- Palautustietovälineiden ja varmuuskopioiden luominen
- Järjestelmän palauttaminen

Lisätietoja aiheesta sekä toimintaohjeita saat HP Support Assistant -sovelluksesta.

- ▲ Kirjoita tehtäväpalkin hakuruutuun `tuki` ja valitse **HP Support Assistant** -sovellus.

– tai –

Napsauta tehtäväpalkin kysymysmerkkikuvaketta.



**TÄRKEÄÄ:** Jos olet suorittamassa palautustoimenpiteitä tabletilla, tabletin akun on oltava vähintään 70 %:n tasolla ennen palautuksen aloittamista.

**TÄRKEÄÄ:** Tablet-tietokone, jossa on irrotettava näppäimistö: kytke tablet-tietokone näppäimistötelaakseen ennen palautustoimenpiteiden suorittamista.

### Palautustietovälineiden ja varmuuskopioiden luominen

Seuraavat palautustietovälineiden ja varmuuskopioiden luontimenetelmät ovat käytettävissä vain tietyissä tuotteissa. Valitse sopiva menetelmä oman tietokoneesi mallin mukaan.

- Käytä HP Recovery Manager -apuohjelmaa HP-palautustietovälineiden luomiseen sen jälkeen, kun olet määrittänyt tietokoneen asetukset. Tässä vaiheessa luodaan varmuuskopio tietokoneen HP Recovery -osiosta. Varmuuskopion avulla alkuperäinen käyttöjärjestelmä voidaan asentaa uudelleen, jos kiintolevy vioittuu tai se vaihdetaan. Lisätietoja palautustietovälineiden luomisesta on kohdassa [HP-palautustietovälineiden luominen \(vain tietyissä tuotteissa\) sivulla 54](#). Lisätietoja mahdollisista palautusmenetelmistä käytettäessä palautustietovälineitä on kohdassa [Windows-työkalujen käyttäminen sivulla 55](#).
- Käytä Windows-työkaluja, kun haluat luoda järjestelmän palautuspisteitä ja varmuuskopioita henkilökohtaisista tiedoista.

Lisätietoja on kohdassa [Palauttaminen HP Recovery Managerin avulla sivulla 56](#).



**HUOMAUTUS:** Jos tallennustilaa on enintään 32 Gt, Microsoftin järjestelmän palautustoiminto on oletusarvoisesti poistettu käytöstä.

### HP-palautustietovälineiden luominen (vain tietyissä tuotteissa)

Tarkista mahdollisuuksien mukaan, onko tietokoneessa Recovery- ja Windows-osiota. Valitse **käynnistysvalikosta Resurssienhallinta** ja sen jälkeen **Tämä tietokone**.

- Jos tietokoneellasi ei ole Windows- ja Recovery-osiota, voit hankkia omaan tietokoneeseesi tarkoitetut palautustietovälineet tuesta. Lisätietoja on tietokoneen mukana toimitetussa *Worldwide Telephone Numbers* (Maakohtaiset puhelinnumerot) -oppaassa. Voit myös hakea yhteystietoja HP:n sivustolta. Siirry osoitteeseen <http://www.hp.com/support>, valitse maasi tai alueesi ja toimi näyttöön tulevien ohjeiden mukaan.

Voit käyttää Windows-työkaluja, kun haluat luoda järjestelmän palautuspisteitä ja varmuuskopioita henkilökohtaisista tiedoista, lisätietoja: [Windows-työkalujen käyttäminen sivulla 55](#).

- Jos tietokoneessa on Recovery- ja Windows-osio, voit luoda palautusvälineen HP Recovery Managerin avulla sen jälkeen, kun olet määrittänyt tietokoneen. HP Recovery -tietovälineillä voidaan suorittaa myös järjestelmän palautus kiintolevyn vioittuessa. Järjestelmän palautustoiminto asentaa tehtaalla asennetun alkuperäisen käyttöjärjestelmän ja ohjelmistot uudelleen sekä määrittää sen jälkeen ohjelmistojen asetukset. HP Recovery -tietovälineitä voidaan käyttää myös järjestelmän mukauttamiseen tai näköistiedoston palauttamiseen, jos kiintolevy vaihdetaan.
  - Voit luoda vain yhden palautustietovälineiden sarjan. Käsittele palautustyökaluja huolellisesti ja säilytä niitä turvallisessa paikassa.
  - HP Recovery Manager tutkii tietokoneen ja määrittää tietovälineellä tarvittavan tallennuskapasiteetin.
  - Jos haluat luoda palautuslevyjä, tietokoneessa on oltava DVD-levyjen kirjoitustoiminnolla varustettu optinen asema, jossa voi käyttää vain laadukkaita, tyhjiä DVD-R-, DVD+R-, DVD-R DL- tai DVD+R DL -levyjä. Älä käytä uudelleenkirjoitettavia levyjä, kuten CD-RW- ja DVD±RW-levyjä tai kaksikerroksisia DVD±RW- ja BD-RE-levyjä (uudelleenkirjoitettavia Blu-ray Disc -levyjä). Ne eivät ole yhteensopivia HP Recovery Manager -ohjelmiston kanssa. Käytä sen sijaan laadukasta, tyhjiä USB-muistitikkuja.
  - Jos tietokoneessa ei ole DVD-levyjen kirjoitustoiminnolla varustettua sisäänrakennettua optista asemaa, mutta haluat luoda DVD-palautustietovälineitä, voit luoda palautuslevyt käyttämällä ulkoista optista asemaa (hankittava erikseen). Jos käytät ulkoista optista asemaa, se on liitettävä suoraan tietokoneen USB-porttiin. Asemaa ei voi liittää ulkoisen aseman USB-porttiin, kuten USB-keskittimeen. Jos et voi luoda DVD-mediaa itse, voit hankkia palautuslevyt tietokonettasi varten HP:ltä. Lisätietoja on tietokoneen mukana toimitetussa *Worldwide Telephone Numbers* (Maakohtaiset puhelinnumerot) -oppaassa. Voit myös hakea yhteystietoja HP:n sivustolta. Siirry osoitteeseen <http://www.hp.com/support>, valitse maasi tai alueesi ja toimi näyttöön tulevien ohjeiden mukaan.
  - Varmista ennen palautustietovälineiden luontia, että tietokone on liitetty verkkovirtaan.
  - Luontiprosessi voi kestää jopa yli tunnin. Älä keskeytä luontiprosessia.
  - Voit tarvittaessa lopettaa ohjelman, ennen kuin DVD-palautustietovälineiden luominen on valmis. HP Recovery Manager keskeyttää nykyisen DVD-levyn polttamisen. Kun käynnistät HP Recovery Managerin seuraavan kerran, sinua kehoitetaan jatkamaan.

Voit luoda HP Recovery -tietovälineet seuraavasti:

 **TÄRKEÄÄ:** Tablet-tietokone, jossa on irrotettava näppäimistö: kytke tietokone näppäimistöön ennen näiden vaiheiden suorittamista.

1. Kirjoita `recovery` tehtäväpalkin hakuruutuun ja valitse **HP Recovery Manager**.
2. Valitse **Luo palautusväline** ja toimi näyttöön tulevien ohjeiden mukaan.

Jos joudut joskus palauttamaan järjestelmän, katso [Palauttaminen HP Recovery Managerin avulla sivulla 56](#).

## Windows-työkalujen käyttäminen

Voit luoda palautusvälineen, järjestelmän palautuspisteitä ja varmuuskopioita henkilökohtaisia tietoja Windowsin työkalujen avulla.



**HUOMAUTUS:** Jos tallennustilaa on enintään 32 Gt, Microsoftin järjestelmän palautustoiminto on oletusarvoisesti poistettu käytöstä.

Lisätietoja ja -ohjeita saat aloitusoppaasta.

- ▲ Napsauta **Käynnistä** -painiketta ja valitse sitten **Aloitusopas**.

## Palauttaminen

Voit palauttaa järjestelmäsi usealla eri tavalla. Valitse omaa tilannettasi ja kokemustasi parhaiten vastaava menetelmä:



**TÄRKEÄÄ:** Kaikki menetelmät eivät ole käytettävissä kaikissa tuotteissa.

- Windows tarjoaa useita vaihtoehtoja varmuuskopioista palauttamiseksi, tietokoneen päivittämiseksi ja sen palauttamiseksi alkuperäiseen tilaansa. Lisätietoja saat aloitusoppaasta.
  - ▲ Napsauta **Käynnistä** -painiketta ja valitse sitten **Aloitusopas**.
- Jos joudut korjaamaan esiasennettuun sovellukseen tai ohjaimen liittyvän ongelman, asenna yksittäinen sovellus tai ohjain uudelleen HP Recovery Managerin Asenna ohjaimia ja/tai sovelluksia uudelleen -toiminnon (vain tietyissä tuotteissa) avulla.
  - ▲ Kirjoita tehtäväpalkin hakuruutuun `recovery` (palautus), valitse **HP Recovery Manager**, valitse **Asenna ohjaimia ja/tai sovelluksia uudelleen** ja toimi näyttöön tulevien ohjeiden mukaan.
- Jos haluat palauttaa Windows-osion alkuperäisen sisällön, voit joko valita järjestelmän palautuksen HP Recovery -osion (vain tietyissä tuotteissa) tai käyttää HP-palautustietovälinettä. Lisätietoja on kohdassa [Palauttaminen HP Recovery Managerin avulla sivulla 56](#). Jos et ole vielä luonut palautusvälinettä, katso [HP-palautustietovälineiden luominen \(vain tietyissä tuotteissa\) sivulla 54](#).
- Vain tietyissä tuotteissa: jos haluat palauttaa tietokoneen alkuperäisten tehdasasetusten mukaisen osion ja sisällön tai jos olet vaihtanut kiintolevyn, voit käynnistää tehdasasetusten palautuksen HP-palautustietovälineeltä. Lisätietoja on kohdassa [Palauttaminen HP Recovery Managerin avulla sivulla 56](#).
- Vain tietyissä tuotteissa: jos haluat poistaa palautusosion vapauttaaksesi kiintolevytilaa, voit käyttää HP Recovery Manager -sovelluksen Poista palautusosio -toimintoa.

Lisätietoja on kohdassa [HP Recovery -osion poistaminen \(vain tietyissä tuotteissa\) sivulla 58](#).

## Palauttaminen HP Recovery Managerin avulla

HP Recovery Manager -ohjelmiston avulla tietokone voidaan palauttaa alkuperäisiin tehdasasetuksiin käyttämällä joko käyttäjän luomaa tai HP:lta saatua HP-palautustietovälinettä tai vaihtoehtoisesti HP Recovery -osiota (vain tietyissä tuotteissa). Jos et ole vielä luonut palautusvälinettä, katso [HP-palautustietovälineiden luominen \(vain tietyissä tuotteissa\) sivulla 54](#).

### Hyvä tietää ennen aloittamista

- HP Recovery Manager palauttaa vain ohjelmat, jotka on asennettu valmiiksi tietokoneeseen. Muut kuin tietokoneen mukana toimitetut ohjelmistot on ladattava valmistajan verkkosivustosta tai asennettava uudelleen valmistajan toimittamalta tietovälineeltä.



**TÄRKEÄÄ:** Palauttamista HP Recovery Managerin avulla on pidettävä viimeisenä keinona korjata tietokoneeseen liittyvät ongelmat.

- Tietokoneen kiintolevyn vioittuessa on käytettävä HP Recovery -tietovälinettä. Jos et ole vielä luonut palautusvälinettä, katso [HP-palautustietovälineiden luominen \(vain tietyissä tuotteissa\) sivulla 54](#).

- HP-palautustietovälinettä on käytettävä silloin, jos haluat käyttää tehdasasetusten palautustoimintoa (vain tietyissä tuotteissa). Jos et ole vielä luonut palautusvälinettä, katso [HP-palautustietovälineiden luominen \(vain tietyissä tuotteissa\) sivulla 54](#).
- Jos tietokoneellasi ei voi luoda HP-palautustietovälinettä tai jos palautustietoväline ei toimi, voit hankkia omaan tietokoneeseesi tarkoitetut palautustietovälineet tuesta. Lisätietoja on tietokoneen mukana toimitetussa *Worldwide Telephone Numbers* (Maakohtaiset puhelinnumerot) -oppaassa. Voit myös hakea yhteystietoja HP:n verkkosivuilta. Siirry osoitteeseen <http://www.hp.com/support>, valitse maasi tai alueesi ja toimi näyttöön tulevien ohjeiden mukaan.

 **TÄRKEÄÄ:** HP Recovery Manager ei automaattisesti varmuuskopioi henkilökohtaisia tietoja. Varmuuskopioi kaikki tarvitsemasi henkilökohtaiset tiedot ennen palautuksen aloittamista.

HP-palautustietovälinettä käytettäessä voit valita jonkin seuraavista palautusvaihtoehdoista:

 **HUOMAUTUS:** Kun käynnistät palautuksen, näytössä näkyvät vain omassa tietokoneessasi käytettävissä olevat vaihtoehdot.

- Järjestelmän palautus – Asentaa alkuperäisen käyttöjärjestelmän uudelleen ja määrittää tehtaalla asennettujen ohjelmien asetukset.
- Tehdasasetusten palautus – Palauttaa tietokoneen alkuperäiset tehdasasetukset poistamalla kiintolevyiltä kaikki tiedot ja luomalla osiot uudelleen. Tämän jälkeen se asentaa käyttöjärjestelmän ja tehtaalla asennetut ohjelmistot uudelleen.

HP Recovery -osio (vain tietyissä tuotteissa) mahdollistaa järjestelmän palauttamisen.

## Palauttaminen HP Recovery -osion avulla (vain tietyissä tuotteissa)

HP Recovery -osion avulla (vain tietyissä tuotteissa) voit suorittaa järjestelmän palautuksen ilman palautuslevyjä tai USB-palautusmuistitikkoa. Tätä palautustapaa voi käyttää vain silloin, jos kiintolevy toimii edelleen.

Voit käynnistää HP Recovery Managerin HP Recovery -osiosta seuraavasti:

 **TÄRKEÄÄ:** Tablet-tietokoneet, joissa on irrotettava näppäimistö: kytke tietokone näppäimistöelakkaan ennen näiden vaiheiden suorittamista (vain tietyissä tuotteissa).

1. Kirjoita tehtäväpalkin hakuruutuun `recovery`, valitse **Recovery Manager** ja sitten **HP Recovery Environment**.

TAI

Tietokoneet tai tabletit, joissa on näppäimistö: paina tietokoneen käynnistyessä **f11**-näppäintä tai pidä **f11**-näppäintä painettuna samalla, kun painat virtapainiketta.

Tabletit, joissa ei ole näppäimistöä:

- Käynnistä tabletti tai käynnistä se uudelleen ja paina äänenvoimakkuuden lisäyspainike sitten nopeasti pohjaan; paina **f11**.

TAI

- Käynnistä tabletti tai käynnistä se uudelleen ja paina äänenvoimakkuuden vähennyspainike sitten nopeasti pohjaan; paina **f11**.

2. Valitse käynnistysasetusvalikosta **Vianmääritys**.
3. Valitse **Recovery Manager** ja toimi näyttöön tulevien ohjeiden mukaan.

## Palauttaminen HP Recovery -tietovälineen avulla

HP Recovery -tietovälineen avulla voit palauttaa alkuperäisen järjestelmän. Voit käyttää tätä menetelmää, jos järjestelmässäsi ei ole HP Recovery -osiota tai jos kiintolevy ei toimi oikein.

1. Tee mahdollisuuksien mukaan varmuuskopio kaikista omista tiedostoistasi.
2. Aseta HP-palautustietoväline ja käynnistä tietokone uudelleen.



**HUOMAUTUS:** Jos tietokone ei automaattisesti käynnisty HP Recovery Manager -ohjelmiston avulla uudelleen, muuta tietokoneen käynnistysjärjestystä. Katso [Tietokoneen käynnistysjärjestyksen muuttaminen sivulla 58](#).

3. Toimi näyttöön tulevien ohjeiden mukaan.

## Tietokoneen käynnistysjärjestyksen muuttaminen

Jos tietokone ei käynnisty HP Recovery Managerilla uudelleen, voit muuttaa tietokoneen käynnistysjärjestystä muuttamalla BIOSissa niiden laitteiden järjestystä, joista tietokone hakee käynnistystietoja. Voit valita optisen aseman tai USB-muistitikun.

Voit muuttaa käynnistysjärjestystä seuraavasti:



**TÄRKEÄÄ:** Tablet-tietokone, jossa on irrotettava näppäimistö: kytke tietokone näppäimistöön ennen näiden vaiheiden suorittamista.

1. Aseta HP-palautustietoväline tietokoneeseen.
2. Avaa järjestelmän **Käynnistä**-valikko.

Tietokoneet tai tabletit, joissa on näppäimistö:

- ▲ Käynnistä tietokone tai käynnistä se uudelleen, paina nopeasti **esc**-näppäintä ja avaa sitten käynnistysasetukset painamalla **f9**-näppäintä.

Tabletit, joissa ei ole näppäimistöä:

- ▲ Käynnistä tabletti tai käynnistä se uudelleen ja paina äänenvoimakkuuden lisäspainike sitten nopeasti pohjaan; paina **f9**.

TAI

Käynnistä tabletti tai käynnistä se uudelleen ja paina äänenvoimakkuuden vähennyspainike sitten nopeasti pohjaan; paina **f9**.

3. Valitse optinen asema tai USB-muistitikku, josta haluat suorittaa käynnistyksen.
4. Toimi näyttöön tulevien ohjeiden mukaan.

## HP Recovery -osion poistaminen (vain tietyissä tuotteissa)

HP Recovery Manager -ohjelmiston avulla voit poistaa HP Recovery -osion vapauttaaksesi kiintolevytilaa.



**TÄRKEÄÄ:** Kun olet poistanut HP Recovery -osion, et voi palauttaa järjestelmää tai luoda HP-palautusvälinettä HP Recovery -osiota. Luo siis HP Recovery -tietoväline ennen palautusosion poistamista. Katso [HP-palautustietovälineiden luominen \(vain tietyissä tuotteissa\) sivulla 54](#).



**HUOMAUTUS:** Poista palautusosio -asetus on käytettävissä vain niissä tuotteissa, jotka tukevat tätä toimintoa.

Voit poistaa HP Recovery -osion seuraavasti:

1. Kirjoita `recovery` tehtäväpalkin hakuruutuun ja valitse **HP Recovery Manager**.
2. Valitse **Poista palautusosio** ja toimi näyttöön tulevien ohjeiden mukaan.

# 10 Computer Setup (BIOS), TPM ja HP Sure Start

## Computer Setup -apuohjelman käyttäminen

Computer Setup -apuohjelma eli BIOS-järjestelmä (Basic Input/Output System) hallitsee kaikkien järjestelmän syöttö- ja lähtölaitteiden (esimerkiksi levyasemien, näytön, näppäimistön, hiiren ja tulostimen) välistä tiedonsiirtoa. Computer Setup -apuohjelma sisältää asennettujen laitetyyppien asetukset, tietokoneen käynnistysjärjestyksen, järjestelmämuistin ja laajennetun muistin.



**HUOMAUTUS:** Ole erittäin varovainen, kun muutat Computer Setup -apuohjelman asetuksia. Virheet voivat estää tietokoneen asianmukaisen toiminnan.

## Computer Setup -apuohjelman käynnistäminen

- ▲ Käynnistä tietokone tai käynnistä se uudelleen, ja kun HP-logo tulee näyttöön, paina **f10**-näppäintä siirtyäksesi Computer Setup -apuohjelmaan.

## Computer Setup (BIOS) -apuohjelman käyttö USB-näppäimistöllä tai USB-hiirellä

Voit käynnistää Computer Setup -apuohjelman käyttämällä USB-porttiin liitettyä näppäimistöä tai hiirtä, mutta Fast Boot on ensin poistettava käytöstä.

1. Käynnistä tietokone tai käynnistä se uudelleen, ja kun HP-logo tulee näyttöön, paina **f9**-näppäintä, niin pääset Käynnistyslaitteen asetukset -valikkoon.
2. Poista **FastBoot**-valintaruudun valinta.
3. Jos haluat tallentaa tekemäsi muutokset ja poistua ohjelmasta, valitse näytön oikeasta alakulmasta **Tallenna**-kuvake ja noudata näyttöön tulevia ohjeita.

– tai –

Valitse **Main** (Päävalikko) ja **Save Changes and Exit** (Tallenna muutokset ja lopeta) ja paina **Enter**-näppäintä.

Muutokset otetaan käyttöön, kun tietokone käynnistetään uudelleen.

## Liikkuminen ja kohteiden valitseminen Computer Setup -apuohjelmassa

- Valitse valikko tai valikkokohde **sarkainnäppäimellä** tai näppäimistön nuolinäppäimillä ja paina **enter**-näppäintä tai napsauta kohdetta osoitinlaitteella.
- Voit liikkua ylös- tai alaspäin napsauttamalla näytön oikeassa yläkulmassa olevaa ylä- tai alanuolta tai painamalla näppäimistön ylä- tai alanuolinäppäintä.
- Sulje avoimet valintaikkunat ja palaa Computer Setup -apuohjelman päänäyttöön painamalla **esc**-näppäintä ja toimimalla näyttöön tulevien ohjeiden mukaan.



Voit poistua Computer Setup -apuohjelman valikoista jollakin seuraavista tavoista:

- Voit poistua Computer Setup -apuohjelman valikoista tallentamatta muutoksia seuraavasti:  
Napsauta näytön oikeassa alakulmassa olevaa **Exit** (Lopeta) -kuvaketta ja toimi näyttöön tulevien ohjeiden mukaan.  
TAI  
Valitse **Päävalikko > Ohita muutokset ja lopeta** ja paina **enter**-näppäintä.
- Voit tallentaa tekemäsi muutokset ja poistua Computer Setup -apuohjelman valikoista seuraavasti:  
Napsauta näytön oikeassa alakulmassa olevaa **Tallenna**-kuvaketta ja toimi näyttöön tulevien ohjeiden mukaan.  
TAI  
Valitse **Main** (Päävalikko) ja **Save Changes and Exit** (Tallenna muutokset ja lopeta) ja paina **enter**-näppäintä.

Muutokset otetaan käyttöön, kun tietokone käynnistetään uudelleen.

## Computer Setup -apuohjelman tehdasasetusten palauttaminen

---

 **HUOMAUTUS:** Oletusasetusten palauttaminen ei muuta kiintolevyn tilaa.

---

Kun haluat palauttaa Computer Setup -apuohjelman alkuperäiset asetukset, toimi seuraavasti:

1. Käynnistä Computer Setup -apuohjelma. Katso kohta [Computer Setup -apuohjelman käynnistäminen sivulla 60](#).
2. Valitse **Päävalikko** ja sitten **Käytä tehdasasetuksia ja lopeta**.

---

 **HUOMAUTUS:** Tietyissä tuotteissa vaihtoehtona voi näkyä **Restore Defaults** (Palauta oletukset) eikä **Apply Factory Defaults and Exit** (Käytä tehdasasetuksia ja poistu).

---

3. Toimi näyttöön tulevien ohjeiden mukaan.
4. Jos haluat tallentaa tekemäsi muutokset ja poistua ohjelmasta, valitse näytön oikeasta alakulmasta **Tallenna**-kuvake ja noudata näyttöön tulevia ohjeita.

TAI

Valitse **Main** (Päävalikko) ja **Save Changes and Exit** (Tallenna muutokset ja lopeta) ja paina **enter**-näppäintä.

Muutokset otetaan käyttöön, kun tietokone käynnistetään uudelleen.

---

 **HUOMAUTUS:** Salasana- ja suojausasetukset eivät muutu, kun palautat tehdasasetukset.

---

## BIOSin päivittäminen

Päivitettyjä BIOS-versioita voi olla saatavissa HP:n sivustosta.

Useimmat HP:n sivustossa olevat BIOS-päivitykset on pakattu *SoftPaq-tiedostoiksi*.

Jotkin päivitystiedostot sisältävät Readme.txt-tiedoston, joka sisältää tietoja päivitystiedoston asentamisesta ja vianmäärityksestä.

## BIOS-version määrittäminen

Voit selvittää, tarvitseeko sinun päivittää Computer Setup (BIOS), määrittämällä ensin tietokoneen BIOS-version.

BIOS-versiotiedot (jotka tunnetaan myös nimillä *ROM date* ja *System BIOS*) voidaan näyttää painamalla **fn+esc** (jos olet jo Windowsissa) tai avaamalla Computer Setup -apuohjelma.

1. Käynnistä Computer Setup -apuohjelma. Katso kohta [Computer Setup -apuohjelman käynnistäminen sivulla 60](#).
2. Valitse **Päävalikko** ja valitse sitten **Järjestelmätiedot**.
3. Jos haluat poistua Computer Setup -apuohjelmasta tallentamatta muutoksia, valitse näytön oikeasta alakulmasta **Lopeta** ja toimi näyttöön tulevien ohjeiden mukaan.

TAI

Valitse **Päävalikko** > **Ohita muutokset ja lopeta** ja paina **enter**-näppäintä.

Tarkistaaksesi uudemmat BIOS-versiot, katso [BIOS-päivityksen lataaminen sivulla 62](#).

## BIOS-päivityksen lataaminen

 **HUOMIO:** Lataa ja asenna BIOS-päivitys vain, kun tietokone on liitetty verkkovirtalaitteella luotettavaan ulkoiseen virtalähteeseen. Tällä voit vähentää tietokoneen vahingoittumisen ja asennuksen epäonnistumisen riskiä. Älä lataa tai asenna järjestelmän BIOS-päivitystä tietokoneeseen, jos se toimii akkuvirralla tai jos se on telakoitu lisävarusteena saatavaan telakointilaitteeseen tai liitetty valinnaiseen virtalähteeseen. Toimi lataamisen ja asennuksen aikana seuraavasti:

Älä ota tietokonetta irti sähköverkosta irrottamalla virtajohtoa pistorasiasta.

Älä sammuta tietokonetta äläkä käynnistä lepotilaa.

Älä lisää, poista, liitä tai irrota mitään laitetta, kaapelia tai johtoa.

1. Kirjoita tehtäväpalkin hakuruutuun **tuki** ja valitse HP Support Assistant -sovellus.  
– tai –  
Napsauta tehtäväpalkin kysymysmerkkikuvaketta.
2. Valitse **Päivitykset** ja sen jälkeen **Tarkista päivitykset ja viestit**.
3. Toimi näyttöön tulevien ohjeiden mukaan.
4. Kun olet tiedostojen latausalueella, toimi seuraavasti:
  - a. Etsi uusin BIOS-päivitys ja vertaa sitä tietokoneessa asennettuna olevaan BIOS-versioon. Merkitse muistiin päivämäärä, nimi tai muu tunnistetieto. Saatat tarvita näitä tietoja myöhemmin, kun etsit kiintolevyltä sille tallennettua päivitystä.
  - b. Lataa valittu tiedosto kiintolevylle toimimalla näyttöön tulevien ohjeiden mukaan.  
Merkitse muistiin kiintolevyn polku, johon BIOS-päivitys ladataan. Tarvitset tätä polkua, kun asennat päivityksen.



**HUOMAUTUS:** Jos liität tietokoneen verkkoon, pyydä ohjeita verkonvalvojalta ennen ohjelmistojen päivittämistä, varsinkin ennen BIOS-päivityksiä.

BIOS-muistin asennustoimenpiteet vaihtelevat. Toimi näyttöön tulevien ohjeiden mukaan, kun päivitys on latautunut kokonaan. Jos ohjeita ei näy, toimi seuraavasti:

1. Kirjoita `tiedosto` tehtäväpalkin hakuruutuun ja valitse **Resurssienhallinta**.
2. Valitse kiintolevyn tunnus. Kiintolevyn tunnus on yleensä Paikallinen levy (C:).
3. Siirry muistiin kirjoittamaasi hakemistopolkua käyttäen siihen kiintolevyn kansioon, johon päivitys on tallennettu.
4. Kaksoisnapsauta tiedostoa, jonka tiedostotunniste on `.exe` (esimerkiksi `tiedostonimi.exe`).  
BIOS-asennus käynnistyy.
5. Suorita asennus loppuun toimimalla näyttöön tulevien ohjeiden mukaan.



**HUOMAUTUS:** Jos näyttöön tulee ilmoitus, että asennus onnistui, voit poistaa verkosta ladatun tiedoston kiintolevyllä.

## Käynnistysjärjestyksen muuttaminen F9-kehotteella

Voit valita käynnistyslaitteen dynaamisesti käynnistyksen aikana seuraavasti:

1. Käynnistyslaitteen asetukset -valikon käyttäminen:
  - Käynnistä tietokone tai käynnistä se uudelleen, ja kun HP-logo tulee näyttöön, paina **f9**-näppäintä, niin pääset Käynnistyslaitteen asetukset -valikkoon.
2. Valitse käynnistyslaite luettelosta, paina **enter** ja toimi näyttöön tulevien ohjeiden mukaan.

## TPM BIOS -asetukset (vain tietyissä tuotteita)



**TÄRKEÄÄ:** Ennen kuin Trusted Platform Module (TPM)-toiminto voidaan ottaa käyttöön tässä järjestelmässä, sinun on varmistettava, että suunnittelemasi TPM-käyttö täyttää kaikki paikallisen lainsäädännön, määräysten ja ohjeiden ja täytyykö sinun hankkia tarvittavat hyväksynnät tai lisenssit. TPM-käytöstäsi johtuvista vaatimustenmukaisuusongelmista, jotka eivät täytä edellä mainittuja vaatimuksia, olet vastuussa yksin ja kokonaisuudessaan. HP ei ole vastuussa mistään mahdollisista ongelmista.

TPM parantaa tietokoneen suojausta. Voit muuttaa TPM-moduulin asetuksia Computer Setup (BIOS) -apuohjelmassa.



**HUOMAUTUS:** Jos asetuksena on Hidden (Piilotettu), TPM ei näy käyttöjärjestelmässä.

Voit käyttää Computer Setup -apuohjelman TPM-asetuksia seuraavasti:

1. Käynnistä Computer Setup -apuohjelma. Katso kohta [Computer Setup -apuohjelman käynnistäminen sivulla 60](#).
2. Valitse **Security** (Suojaus), valitse **TPM Embedded Security** (Upotettu TPM-suojaus) ja toimi näyttöön tulevien ohjeiden mukaan.

## HP Sure Startin käyttäminen (vain tietyt tuotteet)

Tietyissä tietokonemalleissa on asennettuna HP Sure Start -ohjelmisto eli tekniikka, joka valvoo tietokoneen BIOS-ohjelmaa hyökkäysten tai vahingoittumisen varalta. Jos BIOS vioittuu tai siihen hyökätään, HP Sure Start palauttaa BIOS-ohjelman automaattisesti aiempaan turvalliseen tilaan ilman käyttäjän toimia.

HP Sure Start on määritetty ja otettu jo käyttöön siten, että useimmat käyttäjät voivat käyttää HP Sure Startin oletusarvoista määritystä. Kokeneet käyttäjät voivat muokata oletusarvoista määritystä.

Löydät uusimmat HP Sure Start -asiakirjat siirtymällä osoitteeseen <http://www.hp.com/support>. Valitse **Etsi tuotteesi** ja toimi näyttöön tulevien ohjeiden mukaan.

# 11 HP PC Hardware Diagnostics (UEFI) -apuohjelman käyttäminen

HP PC Hardware Diagnostics (Unified Extensible Firmware Interface, UEFI) -apuohjelman avulla voit suorittaa vianmäärittystestejä selvittääksesi, toimiiko tietokoneen laitteisto kunnolla. Työkalu toimii käyttöjärjestelmän ulkopuolella, jotta laitteistoviat voidaan erottaa mahdollisesti järjestelmästä tai muista ohjelmistokomponenteista johtuvista ongelmista.

Kun HP PC Hardware Diagnostics (UEFI) -apuohjelma havaitsee vian, joka vaatii laitteen vaihtamista, se luo 24-numeroisen vikatunnuksen. Tämä tunnus voidaan antaa tuelle, jotta siellä voidaan määrittää miten ongelma voidaan korjata.

---

 **HUOMAUTUS:** Jotta voit käynnistää diagnostiikan convertible-tietokoneessa, tietokoneen on oltava kannettavan tietokoneen tilassa ja näppäimistö on oltava liitettyä.

---

Voit käynnistää HP PC Hardware Diagnostics (UEFI) -apuohjelman seuraavasti:

1. Käynnistä tietokone tai käynnistä se uudelleen ja paina nopeasti **esc**-näppäintä.
2. Paina **f2**-näppäintä.

BIOS etsii vianmäärittästyökaluja kolmesta eri sijainnista seuraavassa järjestyksessä:

- a. tietokoneeseen liitetty USB-asema

---

 **HUOMAUTUS:** Jos haluat ladata HP PC Hardware Diagnostics (UEFI) -työkalun USB-asemaan, katso kohtaa [HP PC Hardware Diagnostics \(UEFI\) -apuohjelman lataaminen USB-laitteeseen sivulla 65](#).

---

- b. kiintolevy
  - c. BIOS.
3. Kun vianmäärittästyökalu avautuu, valitse haluamasi vianmäärittästyökalu ja toimi näyttöön tulevien ohjeiden mukaan.

---

 **HUOMAUTUS:** Jos haluat pysäyttää käynnissä olevan vianmäärittästyökalun, paina **esc**-näppäintä.

---

## HP PC Hardware Diagnostics (UEFI) -apuohjelman lataaminen USB-laitteeseen

---

 **HUOMAUTUS:** HP PC Hardware Diagnostics (UEFI) -apuohjelman latausohjeet ovat saatavilla vain englanninkielisinä, ja sinun ladattava se Windows-tietokoneeseen ja luotava HP UEFI -tukiympäristö, koska vain exe-tiedostoja on tarjolla.

---

HP PC Hardware Diagnostics -apuohjelman voi ladata USB-laitteeseen kahdella eri tavalla.

### Lataa uusin UEFI-versio

1. Siirry osoitteeseen <http://www.hp.com/go/techcenter/pcdiags>. HP PC Diagnostics -aloitusnäyttö tulee näkyviin.
2. Napsauta HP PC Hardware Diagnostics (HP-tietokoneen laitteistodiagnostiikka) -kohdassa olevaa **Lataa**-linkkiä ja valitse sitten **Suorita**.

### Lataa kaikki UEFI-versiot tiettyyn tuotteeseen

1. Siirry osoitteeseen <http://www.hp.com/support>.
2. Valitse **Ohjelmisto ja ohjaimet**.
3. Kirjoita tuotteen nimi tai numero.  
TAI  
Valitse **Tunnista nyt** ja anna HP:n tunnistaa tuote automaattisesti.
4. Valitse tietokoneesi ja käyttöjärjestelmäsi.
5. Toimi **Diagnostiikka**-osiossa näyttöön tulevien ohjeiden mukaan ja valitse sekä lataa haluamasi UEFI-versio.

# 12 Teknisiä tietoja

## Virransyöttö

Tässä esitetyistä virrankäyttöön liittyvistä tiedoista on hyötyä, jos matkustat ulkomaille tietokoneen kanssa.

Tietokonetta käytetään tasavirralla, jota saadaan vaihtovirta- tai tasavirtalähteestä. Vaihtovirtalähteen nimellisjännitteen on oltava 100–240 V, 50–60 Hz. Vaikka tietokonetta voidaan käyttää itsenäisen tasavirtalähteen kanssa, sitä tulisi käyttää vain HP:n toimittaman ja tietokoneen kanssa käytettäväksi hyväksymän verkkovirtalaitteen tai tasavirtalähteen kanssa.

Tämä tietokone voi käyttää tasavirtaa seuraavien määritysten mukaisesti: Tietokoneen jännite ja virta on ilmoitettu viranomaisten ilmoitukset -tarrassa.

Virransyöttö	Nimellisarvo
Käyttöjännite ja -virta	19,5 V dc arvossa 2,31 A – 45 W
	19,5 V dc arvossa 3,33 A – 65 W



**HUOMAUTUS:** Tämä tuote on suunniteltu Norjassa käytettäviin tietotekniikan sähköjärjestelmiin, joiden vaihejännite on korkeintaan 240 V rms.

## Käyttöympäristö

Tekijä	Metrijärjestelmä	Yhdysvallat
<b>Lämpötila</b>		
Käyttölämpötila (optista levyä kirjoitettaessa)	5 - 35 °C	41 °F - 95 °F
Poissa käytöstä	-20–60 °C	-4–140 °F
<b>Suhteellinen kosteus</b> (tiivistymätön)		
Käytössä	10–90 %	10–90 %
Poissa käytöstä	5–95 %	5–95 %
<b>Suurin korkeus</b> (paineistamaton)		
Käytössä	-15–3 048 m	-50–10 000 jalkaa
Poissa käytöstä	-15–12 192 m	-50–40 000 jalkaa

---

# 13 Staattisen sähkön purkaus

Staattisen sähkön purkauksella tarkoitetaan staattisen sähkövarauksen purkautumista kahden esineen tai kappaleen koskettaessa toisiaan. Esimerkiksi ovenkahvasta lattiamaton päällä kävelemisen jälkeen saatu sähköisku johtuu staattisesta sähköstä.

Sormista tai muusta sähköä johtavasta lähteestä purkautuva staattinen sähkö voi vahingoittaa laitteen elektronisia osia.

Tietokoneen tai aseman vahingoittumisen ja henkilökohtaisten tai muiden tärkeiden tietojen menettämisen voi estää seuraavilla varotoimenpiteillä:

- Jos osien poistamis- tai asennusohjeissa neuvotaan irrottamaan tietokoneen virtajohto, varmista, että laite on maadoitettu asianmukaisesti.
- Pidä komponentit omissa staattiselta sähköltä suojatuissa pakkauksissaan, kunnes olet valmis asentamaan ne.
- Älä kosketa liittimiä, johtimia tai virtapiirejä. Käsittele elektronisia komponentteja niin vähän kuin mahdollista.
- Älä käytä magneettisia työkaluja.
- Ennen kuin alat käsitellä osia, pura staattinen sähkövaraus koskettamalla jotakin maalaamatonta metallipintaa.
- Jos poistat komponentin, laita se staattiselta sähköltä suojattuun pakkaukseen.



---

# 14 Esteettömyys

HP suunnittelee, tuottaa ja markkinoi tuotteita ja palveluita, joita kaikki, myös vammaiset henkilöt, voivat käyttää sellaisenaan ilman apuvälineitä tai asianmukaisten apuvälineiden avulla. Uusimmat tiedot HP:n helppokäyttötoiminnoista ovat osoitteessa <http://www.hp.com/accessibility>.

## Tuetut avustavat teknologiat

HP:n tuotteet tukevat laajaa valikoimaa käyttöjärjestelmien avustavia teknologioita, ja ne voi määritellä toimimaan muiden avustavien teknologioiden kanssa. Saat lisätietoja avustavista toiminnoista käyttämällä laitteesi hakutoimintoa.



**HUOMAUTUS:** Saat lisätietoja tietyistä avustavista teknologiatuotteista ottamalla yhteyttä kyseisen tuotteen asiakastukeen.

---

## Yhteyden ottaminen tukeen

Parannamme jatkuvasti tuotteidemme ja palvelujemme esteettömyyttä ja otamme mielellämme vastaan käyttäjäpalautetta. Jos tuotteen käytössä on ongelmia tai haluat kertoa esteettömyysominaisuuksista, joista on ollut sinulle hyötyä, ota yhteyttä soittamalla numeroon +1 888 259 5707 maanantaista perjantaihin klo 6–21 Pohjois-Amerikan Mountain Time -aikaa. Jos olet kuulovammainen ja käytät TRS/VRS/WebCapTel-palvelua, soita teknistä tukea tai esteettömyysominaisuuksia koskevissa asioissa numeroon +1 877 656 7058 maanantaista perjantaihin klo 6–21 Pohjois-Amerikan Mountain Time -aikaa.



**HUOMAUTUS:** Tukea on saatavilla vain englannin kielellä.

---

# Hakemisto

- A**
- akku
    - akun heikko varaustaso 34
    - akun heikon varaustason korjaaminen 35
    - hävittäminen 36
    - käyttäjän vaihdettavissa 35
    - käyttäjän vaihdettavissa oleva, poistaminen 35
    - latauksen purkaminen 34
    - säilyttäminen 36
    - tietojen etsiminen 34
    - virran säästäminen 34
  - akkupaikan kansi, tunnistaminen 13
  - akkuvirta 33
  - akun heikko varaustaso 34
  - akun lataus 33
  - akun lukitussalpa, tunnistaminen 13
  - akun lämpötila 36
  - akun merkkivalo 5
  - akun säilyttäminen 36
  - akun tiedot, etsiminen 34
  - akun vapautussalpa 13
  - alkuperäisen järjestelmän palauttaminen 56
  - aseman merkkivalo 4
  - asetusohjelma
    - liikkuminen ja kohteiden valitseminen 60
    - tehdasasetusten palauttaminen 61
  - Automaattinen DriveLock 42
    - ottaminen käyttöön 42
    - poistaminen käytöstä 43
  - automaattinen DriveLock-salasana antaminen 44
- B**
- BIOS.
    - päivittäminen 61
    - päivityksen lataaminen 62
    - version määrittäminen 62
  - Bluetooth-laite 16, 18
- C**
- Bluetooth-tarra 15
  - caps lock (aakkosluikko) -merkkivalo, tunnistaminen 9
  - computer setup 60
  - Computer Setup
    - BIOS-järjestelmänvalvojan salasana 40
    - Computer Setup -apuohjelman käyttö USB-näppäimistöllä tai USB-hiirellä 60
    - liikkuminen ja kohteiden valitseminen 60
    - tehdasasetusten palauttaminen 61
- D**
- DriveLock
    - kuvaus 44
    - ottaminen käyttöön 45
    - poistaminen käytöstä 45
  - DriveLock-pääkäyttäjän salasana muuttaminen 46
  - DriveLock-salasana antaminen 46
    - muuttaminen 46
    - määrittäminen 44
- E**
- esc-näppäin, tunnistaminen 11
  - esteettömyys 69
- F**
- fn-näppäin, tunnistaminen 11
- G**
- GPS 18
- H**
- HDMI, ääniasetusten määrittäminen 29
  - HDMI-portti liittämisen 28
  - HDMI-portti, tunnistaminen 5
- I**
- horrostila
    - käynnistyy, kun akun varaustaso on kriittisen heikko 34
    - poistuminen 32
    - siirtyminen 32
  - HP 3D DriveGuard 50
  - HP Client Security 48
  - HP LAN-WLAN Protection 20
  - HP MAC Address Manager 21
  - HP Mobile Connect 18
  - HP PC Hardware Diagnostics (UEFI) käyttäminen 65
  - HP Recovery Manager
    - käynnistysongelmien korjaaminen 58
    - käynnistäminen 57
  - HP Recovery -osio
    - irrottaminen 58
    - palauttaminen 57
  - HP Recovery -tietoväline palauttaminen 58
  - HP Recovery -tietovälineet luominen 54
  - HP-resurssit 2
  - HP Touchpoint Manager 48
  - huoltotarrat, sijainti 14
- J**
- integroidun kameran merkkivalo, tunnistaminen 7
  - Julkinen WLAN-verkko 17
  - järjestelmä ei vastaa 32
  - järjestelmän palauttaminen 56
  - järjestelmän palautuspiste luominen 55
  - järjestelmän palautuspiste, luominen 54
  - järjestelmänvalvojan salasana 39
- K**
- kahden sormen napautus, kosketusalustan ele 23

kahden sormen puristuszoomaus,  
kosketusalustan ja kosketusnäytön  
ele 23  
kaiuttimet  
kytkeminen 26  
kaiuttimet, tunnistaminen 13  
kamera 7  
käyttäminen 26  
kamera, tunnistaminen 7  
kameran merkkivalo,  
tunnistaminen 7  
kiinteä numeronäppäimistö,  
tunnistaminen 11  
korttipaikat  
lukitusvaijeri 4  
Kosketusalustan eleet  
kahden sormen napautus 23  
kolmen sormen liu'utus 24  
neljän sormen napautus 24  
vieritys kahdella sormella 23  
kosketusalustan kolmen sormen  
liu'utus -ele 24  
kosketusnäytön eleet  
liu'utus yhdellä sormella 25  
kriittisen heikko akun varaustaso  
34  
kuulokemikrofonit, kytkeminen 27  
kuulokkeet, kytkeminen 26  
käynnistysjärjestys  
muuttaminen 58  
muuttaminen f9-kehotteella 63  
käyttäjän salasana 39  
käyttäjän vaihdettavissa oleva  
akku 35  
käyttöympäristö 67

## L

laitteen siirtäminen lepo- ja  
horrostilaan 31  
langaton verkko (WLAN)  
julkinen WLAN-verkko 17  
toiminta-alue 17  
yhteyden muodostaminen 17  
yrityksen WLAN-verkko 17  
langattoman laitteen  
hyväksyntätarra 15  
langattoman yhteyden merkkivalo  
16  
langattoman yhteyden näppäin 16  
langattoman yhteyden painike 16

langattoman yhteyden säätimet  
käyttäjärjestelmä 16  
painike 16  
lentokonetilan näppäin 12, 16  
lepotila  
poistuminen 31  
siirtyminen 31  
lepotila ja horrostila  
siirtyminen 31  
Levyn eheytysohjelmisto 50  
Levyn uudelleenjärjestäminen -  
ohjelmisto 50  
liitin, virta 5  
liitännät  
RJ-45 (verkko) 5  
verkko 5  
äänilähdön (kuulokkeiden) /  
äänitulon (mikrofonin)  
yhdistelmä 5  
liu'utus yhdellä sormella,  
kosketusnäytön ele 25  
lukitusvaijerin kiinnityspaikka,  
tunnistaminen 4  
lämpötila 36

## M

merkkivalot  
akku 5  
asema 4  
caps lock (aakkoslukko) 9  
kamera 7  
RJ-45 (verkko) 5  
virta 4  
minimoidun näköistiedoston  
palautus 57  
minimoitu näköistiedosto,  
luominen 56  
Miracast 30  
muistikortin lukulaite,  
tunnistaminen 4

## N

napautus, TouchPadin ja  
kosketusnäytön ele 22  
neljän sormen napautus,  
kosketusalustan ele 24  
NFC 19  
näppäimet  
esc 11  
fn 11

lentokonetila 12  
Windows-näppäin 11  
näppäimistö  
kiinteä numero 11  
näppäimistö ja valinnainen hiiri  
käyttäminen 25  
näppäimistön ja valinnaisen hiiren  
käyttäminen 25

## O

ohjelmien ja ohjainten  
päivittäminen 51  
ohjelmisto  
HP 3D DriveGuard 50  
Levyn eheytysohjelmisto 50  
Levyn uudelleenjärjestäminen  
50  
palomuuuri 47  
virustorjunta 47  
ohjelmistopäivitykset,  
asentaminen 47  
optinen asema, tunnistaminen 4  
optisen aseman avauspainike,  
tunnistaminen 4  
osat  
näyttö 7  
oikealla sivulla olevat 4  
pohjassa olevat 13  
päällä olevat 8  
vasemmalla sivulla olevat 5

## P

painikkeet  
optisen aseman avauspainike 4  
TouchPadin oikea painike 8  
TouchPadin vasen painike 8  
virta 10  
palauttaminen  
asetukset 56  
HP Recovery Manager 56  
HP Recovery -tietovälineiden  
avulla 55  
järjestelmä 56  
käynnistäminen 57  
levyt 55, 58  
tietoväline 58  
tuetut levyt 55  
USB-muistitikku 58  
palautusosio  
irrottaminen 58

palautustietovälineet  
  luominen 54  
  luominen HP Recovery Managerin avulla 55  
palomuuriohjelmisto 47  
pohjassa olevat 15  
poistaminen, käyttäjän vaihdettavissa oleva akku 35  
portit  
  HDMI 5, 28  
  Miracast 30  
  ulkoinen näyttö 5, 28  
  USB 2.0 4  
  USB 3.x SuperSpeed 5  
  VGA 28

## R

RJ-45-liitännän (verkkoliitännän) merkkivalot, tunnistaminen 5  
RJ-45-liitäntä (verkkoliitäntä), tunnistaminen 5

## S

salasanat  
  BIOS-järjestelmänvalvoja 40  
  järjestelmänvalvoja 39  
  käyttäjä 39  
salpa, akun vapauttaminen 13  
sammuttaminen 32  
sarjanumero 14  
sarjanumero, tietokone 14  
sisäinen mikrofoni, tunnistaminen 7  
sormenjäljet, rekisteröinti 46  
sormenjälkitunnistin 48  
staattisen sähköpurkaus 68  
Sure Start  
  käyttäminen 64

## T

tarrat  
  Bluetooth 15  
  huoltotarra 14  
  langattoman laitteen hyväksyntä 15  
  sarjanumero 14  
  viranomaisten ilmoitukset 15  
  WLAN 15  
teräväpiirtolaitteet, liittäminen 28, 30

tietojen etsiminen  
  laitteisto 3  
  ohjelmisto 3  
tietokone, matkustaminen 36  
tietokoneen kuljettaminen matkoilla 15, 36, 52  
tietokoneen lähettäminen 52  
tietokoneen puhdistaminen 51  
tietokoneen sammuttaminen 32  
tietokoneen ylläpito 51  
toimintonäppäimet  
  käyttäminen 12  
toimintonäppäimet, tunnistaminen 11  
TouchPad  
  käyttäminen 22  
  painikkeet 8  
TouchPadin ja kosketusnäytön eleet kahden sormen  
  puristuszoomaus 23  
  napautus 22  
TouchPadin käyttäminen 22  
TouchPadin käyttöalue tunnistaminen 8  
TPM-asetukset 63  
tuetut levyt, palauttaminen 55  
tuotteen nimi ja numero, tietokone 14  
tuuletusaukot, tunnistaminen 5, 13

## U

ulkoinen virta, käyttäminen 36  
ulkoisen näytön portti 5, 28  
ulkoisen virtalähteen käyttäminen 36  
USB 2.0 -portti, tunnistaminen 4  
USB 3.x SuperSpeed -portti, tunnistaminen 5

## V

varmuuskopiot 54  
verkkoliitäntä, tunnistaminen 5  
VGA-portti, liittäminen 28  
video 27  
vieritys kahdella sormella, kosketusalustan ele 23

viranomaisten ilmoitukset langattoman laitteen hyväksyntätarrat 15  
viranomaisten ilmoitukset - tarra 15  
virranhallinta 31  
virran merkkivalot 4  
virransyöttö 67  
virta  
  akku 33  
  ulkoiset 36  
virta-asetukset, käyttäminen 33  
virta-asetusten käyttäminen 33  
Virta-kuvake, käyttäminen 33  
Virta-kuvakkeen käyttäminen 33  
virtaliitin, tunnistaminen 5  
virtapainike, tunnistaminen 10  
virustorjuntaohjelmisto 47

## W

Windows  
  järjestelmän palautuspiste 54, 55  
Windows Hello  
  käyttäminen 46  
Windows-näppäin, tunnistaminen 11  
Windows-työkalut  
  käyttäminen 55  
WLAN-antennit, tunnistaminen 7  
WLAN-laite 15  
WLAN-tarra 15  
WWAN-laite 16, 17

## Y

yhteyden muodostaminen WLAN-verkkoon 17  
ylläpito  
  HP 3D DriveGuard 50  
  Levyn eheytyys 50  
  Levyn uudelleenjärjestäminen 50  
  ohjelmien ja ohjainten päivittäminen 51  
yrityksen WLAN-verkko 17

## Ä

Ääni 27  
ääniasetukset, käyttäminen 27  
ääniasetusten käyttäminen 27

äänilähdön (kuulokkeiden) /  
äänitulon (mikrofonin)  
yhdistelmäliitäntä,  
tunnistaminen 5