

Cat[®] S30 -älypuhelin

Käyttöopas

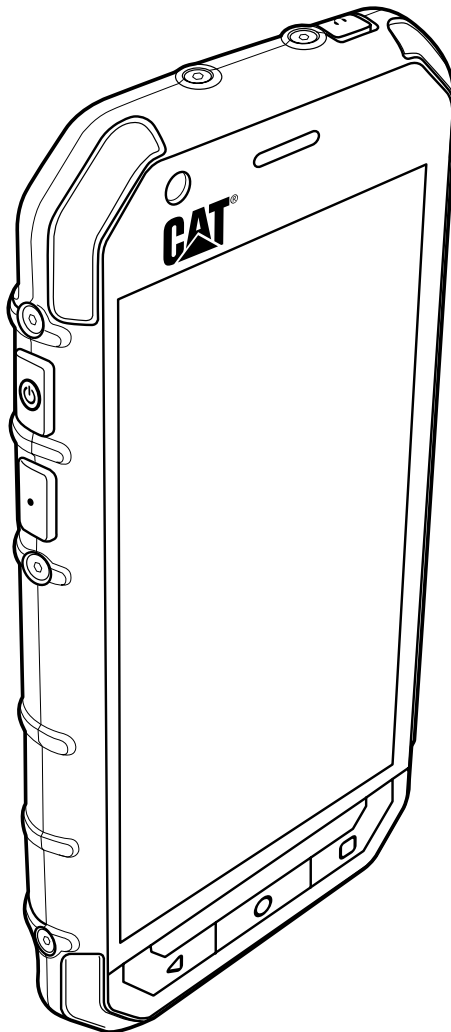

Lue tämä ennen kuin jatkat

Turvaohjeet

Lue turvaohjeet tarkasti, jotta varmistat käyttäväsi matkapuhelinta oikein.

Vaikka tämä matkapuhelin on lujatekoinen, vältä sen iskemistä, heittämistä, pudottamista, murskaamista, taivuttamista ja puhkomista.

Vältä matkapuhelimen käyttöä kosteassa ympäristössä, kuten kylpyhuoneessa.

Älä upota tai pese matkapuhelinta nesteessä.

Älä käynnistä matkapuhelinta, kun puhelinten käyttö on kielletty tai kun puhelin saattaa aiheuttaa häiriötä tai vaaraa.

Älä käytä matkapuhelinta autoa ajaessasi.

Noudata ohjeita ja määräyksiä sairaaloissa ja hoitolaitoksissa. Sammuta matkapuhelin lääketieteellisten laitteiden lähellä.

Sammuta matkapuhelimesi lentokoneessa. Puhelin voi aiheuttaa häiriötä lentokoneen ohjauslaitteisiin.

Sammuta matkapuhelimesi elektronisten korkeatarkkuuslaitteiden lähellä. Puhelin voi vaikuttaa näiden laitteiden toimintaan.

Älä yritä purkaa matkapuhelinta tai sen tarvikkeita. Vain pätevä henkilöstö saa huoltaa tai korjata puhelimen.

Älä sijoita matkapuhelinta tai sen tarvikkeita säiliöihin, joissa on voimakas sähkömagneettinen kenttä.

Älä sijoita magneettista tallennusvälineitä matkapuhelimesi lähelle. Säteily puhelimesta voi poistaa siihen tallennetut tiedot.

Älä laita matkapuhelintasi paikkaan, jonka lämpötila on korkea, äläkä käytä sitä paikassa, jossa on herkästi syttyviä kaasuja, kuten bensiiniasemalla.

Pidä matkapuhelimesi ja sen tarvikkeet poissa pienten lasten ulottuvilta. Älä anna lasten käyttää matkapuhelintasi ilman ohjausta.

Räjähdyksvaaran välttämiseksi käytä ainoastaan hyväksytyjä akkuja ja latureita.

Noudata kaikkia langattomien laitteiden käyttöä koskevia lakeja ja määräyksiä. Kunnioita muiden yksityisyyttä ja laillisia oikeuksia langatonta laitetta käyttäessäsi.

Älä käytä matkapuhelinta lentokoneissa, sairaaloissa, bensiiniasemilla tai ammattiautotalleissa.

Lääkinnällisiä implantteja (esim. sydän- ja insuliini-implantit tms.) käyttävien potilaiden tulee pitää matkapuhelin 15 cm:n etäisyydellä implantista ja pitää puhelinta puhelimella soitettaessa implantin vastakkaisella puolella.

Noudata tiukasti tässä käyttöoppaassa annettuja ohjeita, kun käytät USB-kaapelia. Muutoin matkapuhelimesi tai tietokoneesi voi vahingoittua.

Oikeudellinen huomautus

© 2015 Caterpillar. Kaikki oikeudet pidätetään.

Tässä käytetyt CAT, CATERPILLAR, BUILT FOR IT, niiden vastaavat logot, "Caterpillarin keltainen", "Power Edge" -tavaramerkkiasut sekä yritys- ja tuotetunnukset ovat Caterpillar-yhtiön tavaramerkkejä, eikä niitä saa käyttää ilman lupaa.

Bullitt Mobile Ltd on Caterpillar Inc:n lisenssinhaltija.

Bullitt Mobile Ltd:n ja kolmannen osapuolen tavaramerkit ovat omistajiensa omaisuutta.

Mitään tämän asiakirjan osaa ei saa jäljentää tai siirtää missään muodossa tai millään tavalla ilman Caterpillar, Inc:ltä etukäteen saatua kirjallista suostumusta.

Tässä käyttöoppaassa kuvattu tuote voi sisältää tekijänoikeudella suojattuja ohjelmistoja ja mahdollisia lisenssinhaltijoita. Asiakkaat eivät saa millään tavalla jäljentää, jakaa, muuttaa, palauttaa lähdekoodiksi, purkaa osiksi, purkaa salausta, käänteismallintaa, vuokrata, luovuttaa tai alilisenoida edelleen mainittua ohjelmistoa tai laitteistoa, elleivät sellaiset rajoitukset ole sovellettavien lakien kieltämiä tai sellaiset toimenpiteet ole asianomaisten tekijänoikeuden haltijoiden hyväksymiä lisenssien puitteissa.

Huomautus

Jotkin tässä kuvatut tuotteen ja sen tarvikkeiden toiminnot perustuvat asennettuun ohjelmistoon, paikallisen verkon kapasiteettiin ja asetuksiin ja ominaisuuksiin, joita paikalliset operaattorit tai verkkopalvelujen tarjoajat eivät ehkä ole aktivoineet tai joita he ovat voineet rajoittaa. Tämän vuoksi tässä esitetyt kuvaukset eivät ehkä vastaa ostamaasi tuotetta tai sen tarvikkeita.

Valmistaja pidättää oikeuden muuttaa tai muokata mitä tahansa tietoja tai määrittämiä tässä oppaassa ilman ennakoilmoitusta tai velvoitetta.

Valmistaja ei vastaa niiden tuotteiden laillisuudesta tai laadusta, jotka lataat tai lähetät tämän matkapuhelimen kautta, mukaan lukien, mutta ei niihin rajoittuen, tekstit, kuvat, musiikki, elokuvat ja tekijänoikeussuojatut ohjelmistot, jotka eivät sisälly matkapuhelimeen. Kaikki seuraukset, jotka aiheutuvat edellä mainittujen tuotteiden asennuksesta tähän matkapuhelimeen tai niiden käytöstä tällä matkapuhelimella, ovat omalla vastuullasi.

EI TAKUUTA

Tämän käyttöoppaan sisältö tarjotaan käyttöön sellaisenaan. Sovellettavien lakien vaatimuksia lukuun ottamatta tämän käyttöoppaan suhteen ei anneta mitään suoraa tai epäsuoraa takuuta koskien esimerkiksi sen kaupallista hyödynnettävyyttä ja sopivuutta tiettyyn tarkoitukseen tai käyttöoppaan tarkkuutta, luotettavuutta tai sisältöä.

Sovellettavan lain sallimassa enimmäislaajuudessa valmistaja ei ole missään tapauksessa vastuussa mistään erityisistä, satunnaisista, epäsuorista tai välillisistä vahingoista tai liikevoiton, liiketoiminnan, tulojen, tietojen, liikearvon tai oletettujen säästöjen menetyksistä.

Tuonti- ja vientimääräykset

Asiakkaiden tulee noudattaa kaikkia vienti- ja tuontilakeja ja -määräyksiä sekä hankittava kaikki tarpeelliset viranomaisluvut ja -lisenssit voidakseen viedä, viedä edelleen tai tuoda tässä oppaassa mainittuja tuotteita, mukaan lukien niiden ohjelmistot ja tekniset tiedot.

Sisällysluettelo

Johdanto Cat® S30 -älypuhelimeen	1
Matkapuhelimeesi tutustuminen	1
Päätoiminnot sormiesi ulottuvilla	1
Matkapuhelimesi käytön aloittaminen	2
Matkapuhelimen käynnistäminen ja virran katkaiseminen	4
Aloituspäätteen tutustuminen	4
Kosketusnäytön käyttäminen	5
Näytön lukitseminen ja avaaminen	5
Näyttö	6
Näytön asettelu.....	6
Ilmoituspaneeli	7
Pikakuvakkeet	7
Kansiot.....	8
Taustakuvat	8
Median siirtäminen matkapuhelimeesi ja matkapuhelimestasi	8
Lentokonetilan käyttö.....	9
Puhelin	9
Puhelun soittaminen	9
Puheluun vastaaminen tai sen hylkääminen	10
Muut toiminnot puhelun aikana.....	10
Puhelulokin käyttäminen	11
Yhteystiedot	12
Viestiminen yhteyshenkilöiden kanssa	13
Näyttönäppäimistön käyttäminen.....	14
Viestit	14
Teksti- ja multimediaviestit.....	14
Sähköposti	16
Wi-Fi	18
Bluetooth	18
Viihde	20
Valokuvaaminen ja videoiden tallentaminen	20
Musiikin kuunteleminen.....	22
FM-radion kuunteleminen	23
Google-palvelut.....	24

Google Maps™ -sovelluksen käyttäminen	26
YouTub™-sovelluksen käyttäminen	27
Google Play -sovelluksen käyttäminen	27
Tietojen synkronointi.....	29
Tilien hallinta	29
Tilin synkronoinnin mukauttaminen.....	30
Muiden sovellusten käyttäminen.....	30
Kalenterin käyttäminen.....	30
Hälytyksen käyttäminen.....	31
Laskin.....	32
Matkapuhelimen hallinta	32
Päivämäärän ja kellonajan asettaminen.....	32
Näyttöasetusten määrittäminen.....	33
Puhelimen soittoäänän asettaminen	33
Ohjelmoitavan painikkeen määrittäminen	34
Puhelinpalvelujen asettaminen	34
Matkapuhelimen suojaaminen.....	35
Sovellusten hallinta.....	35
Matkapuhelimen muistitilan vapauttaminen	36
Matkapuhelimen oletusasetusten palauttaminen	36
Laitteen laitteiston nollaaminen.....	36
E-etiketin katseleminen.....	37
Tekniset tiedot.....	38
Liite	39
Varoitukset ja varotoimet.....	39
Tarvikkeet	40
Puhdistus ja huolto.....	41
Kuulokojeyhteensopivuus (HAC)	42
Hätäpuhelu.....	42
FCC-lausunto.....	42
Industry Canada -lausunto.....	43
RF-altistumistiedot (SAR).....	44
Kuulovaurion estäminen	45
Vaatimustenmukaisuusvakuutus	45
CE SAR -vaatimustenmukaisuus.....	46
Tietoja hävittämisestä ja kierrätyksestä.....	46

Johdanto Cat® S30 -älypuhelimeen

S30 4G -älypuhelin on suunniteltu ulkokäyttöön haastaviin olosuhteisiin sopivin ominaisuuksin. Se on hyväksytty tiiviydeltään korkeimpaan IP68-luokkaan, joten se on vesitiivis ja näyttöä voidaan käyttää jopa märin sormin. Laitteessa on erinomainen naarmuuntumisen kestävä lasi, se on pölynpitävä ja kestää pudotuksen 1,8 m:n korkeudelta. Siinä on myös neliytiminen suoritin (1,1 GHz), Android™ 5.1 (Lollipop) -käyttöjärjestelmän viimeisin versio ja pääsy Google Play™ -palveluun. Tämä tarkoittaa, ettei suorituskyvystä tai suojauksesta ole tingitty. S30-älypuhelimien kestäviä rakenneominaisuuksia täydentävät suorituskykyä parantavat sovellukset, joiden avulla voit nauttia verkkoselailusta, viesteistä, musiikista ja paljon muusta sen suurikapasiteetisella akulla ja 64 Gt:n laajennettavalla muistilla.

Matkapuhelimesi tutustuminen

Pikakatsaus puhelimeen

1. Etukamera
2. Kuuloke
3. Takakamera
4. Mikrofoni/kaiutin
5. LED-salama
6. MicroSD-korttipaikka
7. Nano-SIM-korttipaikka
8. Äänenvoimakkuus-/kamerapainikkeet
9. Kuulokeliitäntä
10. Takaisin-painike
11. Viimeisimmät sovellukset -painike
12. Aloitusnäyttö-painike
13. Ohjelmitava painike
14. Virtapainike

LAITE EDESTÄ

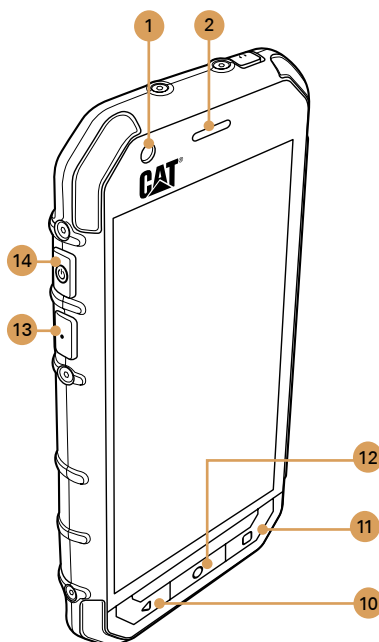

LAITE TAKAA

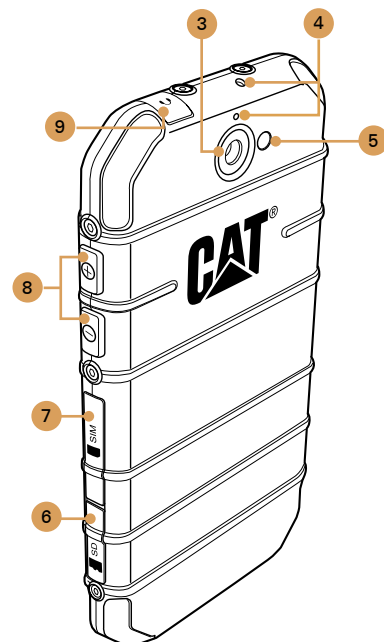

Päätoiminnot sormiesi ulottuvilla

Virtapainike

- Käynnistä matkapuhelimesi painiketta painamalla.
- Avaa puhelimen valikko pitämällä painiketta painettuna.
- Lukitse tai aktivoi näyttö painamalla painiketta matkapuhelimesi ollessa päällä.

Aloitusnäyttö-painike

- Avaa aloitusnäyttö milloin tahansa painamalla painiketta.
- Aloitusnäyttö-painikkeen pitkä painallus tuo näyttöön Google™-kuvakkeen. Käynnistä Google-haku tai Google Now™ napauttamalla näytössä näkyvää kuvaketta.

Viimeisimmät sovellukset -painike

Avaa viimeksi käytettyjen sovellusten luettelo painamalla painiketta.

Takaisin-painike

- Palaa takaisin edelliseen näyttöön painamalla painiketta.
- Paina tätä, kun haluat sulkea näyttönäppäimistön.

Äänenvoimakkuus-/kamerapainikkeet

- Kun olet kameran sovelluksessa, voit ottaa kuvia painamalla **Äänenvoimakkuus-/kamerapainikkeita**. **Äänenvoimakkuus-/kamerapainikkeilla** on myös muita toimintoja, kun kameran sovellus ei ole käytössä.
- Äänenvoimakkuus – Paina **Lisää äänenvoimakkuutta** -painiketta (+), kun haluat lisätä äänenvoimakkuutta, tai **Vähennä äänenvoimakkuutta** -painiketta (-), kun haluat vähentää äänenvoimakkuutta.
 - Näyttökuva – Paina **Virta + Vähennä äänenvoimakkuutta** -painikkeita (⊕+ -) samanaikaisesti.

Matkapuhelimesi käytön aloittaminen

Muistikortin asentaminen

1. Avaa microSD-korttipaikan kansi.

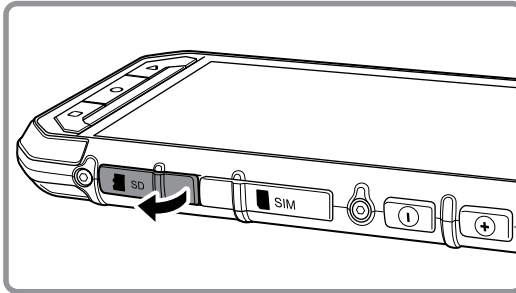

2. Työnnä microSD-kortti paikalleen kuvan mukaisesti.

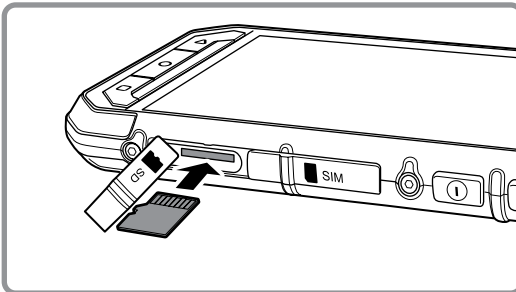

Huomautus:

- Aseta microSD-kortti kullatut koskettimet ylöspäin ja työnnä muistikorttia, kunnes kuulet lukitusäänen.
- microSD-kortti poistetaan painamalla muistikortin reunaa ja vapauttamalla se.
- Älä käsittele microSD-korttia voimalla, sillä se voi vahingoittaa muistikorttia tai korttipaikkaa.

Nano-SIM-korttien asentaminen

1. Avaa SIM-korttipaikan kansi.

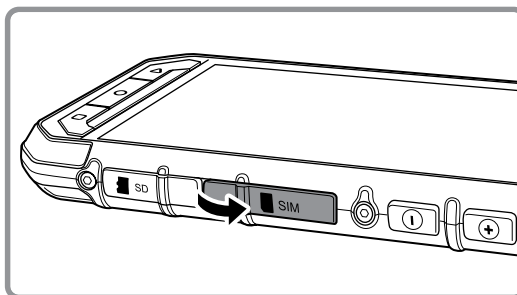

2. Vedä SIM-kortin alusta ulos.

3. Aseta nano-SIM-kortti (tai kortit) SIM-kortin alustaan alustassa esitetyllä tavalla.

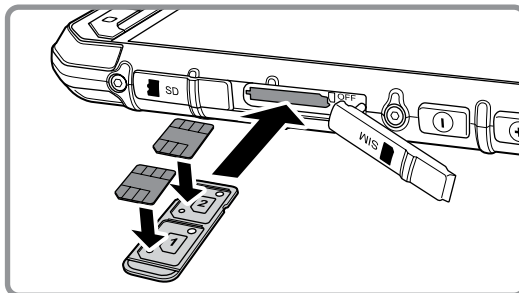

4. Työnnä SIM-kortin alusta SIM-korttipaikkaan.

Huomautus:

- Aseta nano-SIM-kortit SIM-kortin alustaan niin, että korttien kullatut koskettimet ovat ylöspäin, ja työnnä alustaa, kunnes kuulet lukitusäänen.
- Poista nano-SIM-kortit painamalla alustaa sisäänpäin ja lopettamalla painaminen nopeasti. Vedä alusta sitten ulos. Poista nano-SIM-kortit alustasta.

Akun lataaminen

S30-älypuhelimessa on sisäinen akku. Lataa akku seuraavasti:

1. Liitä puhelimesi mukana toimitettu USB-kaapeli laturiin.

Huomautus:

Käytä vain Cat®-hyväksytyjä latureita ja kaapeleita. Hyväksymättömät laitteet voivat vahingoittaa laitetta tai aiheuttaa akun räjähtämisen.

2. Avaa USB-portin kansi. Liitä USB-kaapeli puhelimesi USB-porttiin.

Huomautus:

Älä käytä voimaa liittäessäsi USB-kaapelin.

Huomioi liittimen oikea suuntaus. Liittimen virheellinen liittäminen voi aiheuttaa vahingon, jota takuu ei kata.

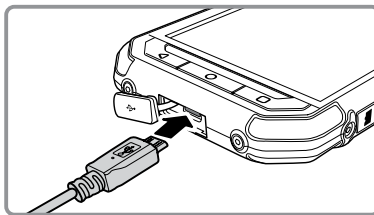

3. Liitä USB-kaapeli asianmukaiseen verkkopistorakkeeseen ja kytke se turvallisesti pistorasiaan.

4. Kun lataus on valmis, irrota liitin laitteesta ja poista sitten seinälaturi pistorasiasta.

Huomautus:

Jos akku on täysin tyhjä, latauskuvakkeen tuleminen näkyviin saattaa viedä muutaman minuutin.

Tärkeää tietoa akusta

Matkapuhelinta ei ehkä voi käynnistää heti akun latauksen aloittamisen jälkeen, jos akkua ei ole käytetty pitkään aikaan. Anna akun latautua muutaman minuutin puhelimen ollessa suljettuna, ennen kuin yrität käynnistää puhelimen. Näytön latausanimaatio ei välttämättä näy tänä aikana.

Akun latausaika vaihtelee ympäristön lämpötilan ja akun iän mukaan.

Kun akun varaustaso on alhainen, puhelin toistaa hälytysäänen ja näyttää kehoitteen.

Puhelin sammuu automaattisesti, kun akun varaus on loppumassa.

Matkapuhelimen käynnistäminen ja virran katkaiseminen

Matkapuhelimen käynnistäminen

Paina **virtapainiketta** (Ⓞ).

Kun puhelin käynnistetään ensimmäisen kerran, näyttöön tulee Tervetuloa-näyttö.

Valitse haluamasi kieli ja jatka asennusta napauttamalla Käynnistä-kuvaketta.

Huomautus:

Jos SIM-kortissa on käytössä PIN-koodisuojaus, sinun on annettava PIN-koodi ennen Tervetuloa-näyttöä. Wi-Fi- tai datayhteys tarvitaan asennuksen suorittamiseksi loppuun.

Sinua kehoitetaan kirjautumaan Google-tiliisi tai luomaan uusi tili ja viimeistelemään asennusprosessi.

Huomautus:

Voit ohittaa tilin määrittäsvaiheet, jos haluat suorittaa ne myöhemmin. Google-tili vaaditaan joidenkin laitteissa käytettävissä olevien Google-palveluiden käyttämiseksi.

Matkapuhelimen virran katkaiseminen

1. Avaa puhelimen valikko pitämällä **virtapainiketta** painettuna.
2. Valitse **Sammuta**.

Aloituspäätteen tutustuminen

Aloituspäätteen avautuu, kun kirjaudut sisään tai käynnistät puhelimen. Aloitusnäyttö on aloituspiste, jonka kautta voit siirtyä puhelimesi kaikkiin toimintoihin. Se näyttää sovelluskuvat, pienisovellukset, pikanäppäimet ja muut toiminnot. Voit mukauttaa aloitusnäyttöä eri taustakuilla ja valita näytettävät kohteet.

Aloituspäätteenä on käynnistinkuvake (⋮). Napauta tätä kuvaketta, kun haluat tarkastella ja käynnistää sovelluksia.

Huomautus:

Aloituspäätteen tyhjän alueen pitkä painallus käynnistää pikanäppäimet taustakuviin, pienisovelluksiin ja asetuksiin.

Kosketusnäytön käyttäminen

Kosketusnäyttötoiminnot

Kosketus: Valitse kohde, vahvista valinta tai käynnistä sovellus koskettamalla (napauttamalla) näyttöä sormenpäälläsi.

Kosketus ja pito: Napauta kohdetta ja pidä sitä painettuna sormenpäälläsi, kunnes matkapuhelimesi vastaa. Voit esimerkiksi avata aktiivisen näytön valikon koskettamalla näyttöä, kunnes valikko tulee esiin.

Pyyhkäisy: Liikuta sormeasi näytöllä joko pysty- tai vaakasuoraan.

Voit esimerkiksi siirtää kuvasta toiseen pyyhkäisemällä vasemmalle tai oikealle.

Vetäminen: Napauta haluamaasi kohdetta ja pidä sitä painettuna sormellasi. Vedä kohde sitten mihin tahansa kohtaan näytöllä. Voit siirtää tai poistaa kuvakkeita vetämällä niitä.

Matkapuhelimesi näytön kääntäminen

Useimpien näyttöjen suunta kääntyy, kun käännät puhelimen pystyasennosta vaaka-asentoon ja takaisin pystyyn. Katso sivu 33.

Näytön lukitseminen ja avaaminen

Näytön lukitseminen

Lukitse näyttö painamalla **virtapainiketta** matkapuhelimesi ollessa päällä. Voit vastaanottaa viestejä ja puheluja, vaikka näyttö on lukittuna.

Näyttö lukittuu automaattisesti, jos matkapuhelin on käyttämättömänä tietyn ajan.

Näytön avaaminen

Aktivoi näyttö painamalla **virtapainiketta**. Avaa sitten lukitus vetämällä lukituskuvake (🔒) näytön keskelle.

Voit käyttää kameratoimintoa suoraan lukitusnäytöstä vetämällä kamerakuvake (📷) vasemmalle, jolloin kameran sovellus käynnistyy.

Voit käyttää puhelintoimintoa suoraan lukitusnäytöstä vetämällä puhelinkuvake (📞) oikealle, jolloin puhelinsovellus käynnistyy.

Huomautus:

Jos olet asettanut näyttölukon, puhelin kehottaa avaamaan näytön.

Lisätietoja on kohdassa Matkapuhelimesi suojaus näyttölukolla sivulla 35.

Näyttö

Näytön asettelu

Ilmoitukset ja tilatiedot

Tilapalkki näkyy jokaisen näytön yläosassa. Se näyttää ilmoituskuvakkeita, kuten vastaamattomat puhelut tai vastaanotetut viestit (vasemmalla), ja puhelimen tilatietoja, kuten akun tilan (oikealla) yhdessä aikanäytön kanssa.



Tilakuvakkeet

3G	Liitetty 3G-mobiiliverkkoon		Värinätila
G	Liitetty GPRS-mobiiliverkkoon		Sijainti on löydetty
E	Liitetty EDGE-mobiiliverkkoon		Akku on lähes tyhjä
H	Liitetty HSDPA-mobiiliverkkoon		Akun varaus on alhainen
H+	Liitetty HSPA+-mobiiliverkkoon		Akku on osittain tyhjä
4G	Liitetty 4G-mobiiliverkkoon		Akku on täynnä
R	Verkkovierailu käytössä		Akku latautuu
	Mobiiliverkon signaalin voimakkuus		FM-radio on käytössä
	Ei signaalia		Lentokonetila
	Liitetty Wi-Fi-verkkoon		Liitetty Bluetooth-laitteeseen

Ilmoituskuvakkeet

	Uusi sähköpostiviesti		Vastaamaton puhelu
	Uusi multimediaviesti		Kaiutin on aktivoitu
	Hälytys on asetettu		Puhelimen mikrofoni on vaimennettu
	Tuleva tapahtuma		Tietoja ladataan
	Tietoja synkronoidaan		Puhelin on liitetty USB-kaapelilla
	Ongelma kirjautumisessa tai synkronoinnissa		Uusi tekstiviesti
	Näyttökuvaa on otettu		

Ilmoituspaneeli

Matkapuhelimesi ilmoittaa sinulle uudesta viestistä tai tulevasta tapahtumasta. Ilmoituspaneelissa näyttää myös tietoja hälytyksistä ja asetuksista, esimerkiksi kun hälytys on aktivoitu. Avaa ilmoituspaneeli tarkistaaksesi käytössä olevan langattoman verkon operaattorin tai lukeaksesi viestin, muistutuksen tai tapahtumailmoituksen.

Ilmoituspaneelin avaaminen

1. Kun uusi ilmoituskuvake tulee ilmoituspalkkiin, napauta ilmoituspalkkia ja avaa ilmoituspaneeli vetämällä sitten alaspäin.
2. Avaa vastaava sovellus napauttamalla ilmoitusta.

Ilmoituspaneelin sulkeminen

Sulje ilmoituspaneeli suoraan (ilman katselua) yksinkertaisesti napauttamalla ilmoitusta ja vetämällä se vasemmalle tai oikealle pois näytöstä.

Sulje ilmoituspaneeli liu'uttamalla paneelin alareunaa ylöspäin.

Pikakuvakkeet

Uuden näyttökohteen lisääminen

1. Avaa sovellusnäyttö valitsemalla aloitusnäytössä .
2. Lisää kohde vetämällä sovelluksen kuvake määrättyyn aloitusnäyttöön.

Näyttökohteen siirtäminen

1. Pidä sovelluksen kuvaketta painettuna aloitusnäytössä, kunnes kuvake suurenee.
2. Vedä kuvake haluttuun paikkaan näytöllä nostamatta sormeasi ja nosta sitten sormi näytöltä.

Huomautus:

Kuvakkeelle on oltava riittävästi tilaa, jotta se mahtuu aloitusnäyttöön.

Näyttökohteen poistaminen

1. Pidä sovelluksen kuvaketta painettuna aloitusnäytössä, kunnes kuvake suurenee.
2. Vedä kohde **Poista**-alueelle nostamatta sormeasi.
3. Kun kohde muuttuu punaiseksi, nosta sormesi näytöltä, jolloin kohde poistetaan aloitusnäytöstä.

Pienoissovellukset

Pienoissovelluksen avulla voit esikatsella tai käyttää sovellusta. Voit lisätä pienoissovelluksia aloitusnäyttöön kuvakkeina tai esikatseluikkunoina. Puhelimeen on oletusarvoisesti asennettu useita pienoissovelluksia. Voit ladata lisää pienoissovelluksia Google Play -kaupasta. Lisää pienoissovellus haluamaasi näyttöön seuraavasti:

1. Napauta Aloitusnäyttö-painiketta pitkään aloitusnäytössä.
2. Avaa käytettävissä olevien pienoissovellusten luettelo valitsemalla **PIENOISSOVELLUKSET**.
3. Lisää kohde vetämällä haluttu pienoissovellus tiettyyn aloitusnäyttöön.

Kansiot

Kansion luominen

Vedä ja pudota sovelluskuvake tai pikanäppäin toisen samanlaisen sovelluksen päälle.

Kansion nimeäminen uudelleen

1. Avaa kansio napauttamalla sitä.
2. Lisää kansion uusi nimi kansion otsikkopalkkiin.
3. Kun olet valmis, napauta **Takaisin**-painiketta.

Taustakuvat

Taustakuvan vaihtaminen

1. Napauta Aloitusnäyttö-painiketta pitkään aloitusnäytössä.
2. Valitse **TAUSTAKUVAT**.
3. Selaa käytettävissä olevia vaihtoehtoja ja valitse haluamasi taustakuva.
4. Valitse haluamasi taustakuva aloitusnäytön taustakuvaksi valitsemalla **Aseta taustakuva**.

Median siirtäminen matkapuhelimeesi ja matkapuhelimestasi

Voit siirtää musiikkia ja valokuvia matkapuhelimen ja tietokoneen välillä medialaitteen MTP-tilassa.

1. Liitä matkapuhelimesi tietokoneeseen USB-kaapelilla, jolloin MTP-tila aktivoituu.
2. Puhelimen muistin tulisi näkyä tietokoneessa siirrettävänä laitteena. Jos puhelimesta on muistikortti, myös SD-kortti näkyy tietokoneessa.

Huomautus:

Jos käytät Mac-tietokonetta, sinun on ladattava ohjaimet seuraavasta osoitteesta:
<http://www.android.com/filetransfer/>

Lentokonetilan käyttö

Joissakin paikoissa puhelimen langattomat yhteydet on kytkettävä pois päältä. Sen sijaan, että sammutat puhelimesi, voit asettaa sen **lentokonetilaan**.

1. Pidä **virtapainiketta** painettuna.

2. Valitse valikosta **Lentokonetila**.

Voit myös avata **Asetukset**-sovelluksen ja valitse **Langaton ja verkot** -valikosta **Lentokonetila**.

Puhelin

Voit soittaa puhelun monella tavalla. Voit näppäillä numeron tai valita numeron yhteystietoluettelosta, verkkosivulta tai puhelinnumeron sisältävästä asiakirjasta. Kun puhelu on käynnissä, voit joko vastata uusiin saapuviin puheluihin tai siirtää ne vastaajaan. Voit myös käynnistää neuvottelupuhelun usean osallistujan kanssa.

Huomautus:

Kysy verkko-operaattoriltasi, tukeeko se neuvottelupuheluita ja kuinka monta osallistujaa voit lisätä.

Puhelun soittaminen

Kun haluat soittaa puhelun, voit käyttää puhelinsovellusta tai valita numeron **Yhteystiedot**-luettelosta tai puhelulokista.

Kun puhelu on käynnissä, voit palata aloitusnäyttöön ja käyttää muita toimintoja napauttamalla **Aloituspainike**-näppäintä. Palaa puhelunäyttöön vetämällä ilmoituspalkkia alaspäin ja napauttamalla nykyistä puhelua.

Puhelun soittaminen numeronvalitsimen avulla

1. Valitse aloitusnäytössä . Avaa numeronvalitsin valitsemalla .

Huomautus:

Voit siirtyä puhelinsovellukseen myös valitsemalla  ja sitten **Puhelin** (.

2. Näppäile puhelinnumero koskettamalla numeronäppäimiä.

Vihje: Matkapuhelimesi tukee SmartDial-toimintoa, eli kun valitset numeroita valitsimessa, puhelin tutkii automaattisesti yhteysluettelosi ja näyttää numeroja vastaavat tulokset tarkkuusjärjestyksessä. Sulje näppäimistö, jotta näet enemmän mahdollisia osumia.

3. Kun olet lisännyt numeron tai valinnut yhteystiedon, valitse .

Puhelun soittaminen yhteystietoluettelosta

1. Avaa yhteystietoluettelo valitsemalla aloitusnäytössä . Jos numeronvalitsin on jo avoinna, voit avata yhteystietoluettelon valitsemalla **Kaikki yhteystiedot**.



Huomautus:

Voit siirtyä Yhteystiedot-sovellukseen myös napauttamalla -painiketta ja valitsemalla

Yhteystiedot ().

2. Napauta luettelossa yhteyshenkilöä, jolle haluat soittaa.
3. Soita yhteyshenkilölle napauttamalla puhelinnumeroa.







Puhelun soittaminen puhelulokista

1. Valitse  > **Puhelin** (). Avaa **VIIMEISIMMÄT**-välilehti pyyhkäisemällä näyttöä. Näkyviin tulee viimeisimpien puhelujen luettelo. Jos et löydä haluamaasi yhteyshenkilöä, avaa täydellinen puheluhistoria valitsemalla **Näytä täysi puheluhistoria**.
2. Soita puhelu napauttamalla yhteyshenkilöä luettelossa tai valitsemalla **SOITA TAKAISIN**.

Puheluun vastaaminen tai sen hylkääminen

Saapuvaan puheluun vastaaminen tai sen hylkääminen

Kun saat puhelinsoiton, saapuvan puhelun näyttö avautuu ja näyttää soittajan tunnuksen sekä mahdolliset lisätiedot, jotka olet lisännyt **Yhteystiedot**-sovellukseen.

- Vastaa puheluun vetämällä -kuvake oikealle ().
- Hylkää puhelu vetämällä -kuvake vasemmalle ().
- Hylkää puhelu ja lähetä viesti suoraan soittajalle napauttamalla -kuvaketta ja vetämällä se ylöspäin (). Valitse sitten jokin valmiista viestimalleista tai kirjoita viesti napauttamalla **Kirjoita omasi...** -vaihtoehtoa.

Huomautus:

Kun napautat -painiketta, se katoaa näytöltä.

Puhelun lopettaminen

Katkaise puhelu napauttamalla -painiketta puhelun aikana.

Muut toiminnot puhelun aikana

Neuvottelupuhelun soittaminen





Jos saat uuden puhelun toisen puhelun ollessa käynnissä, voit yhdistää toisen puhelun käynnissä olevaan puheluun. Tätä toimintoa kutsutaan neuvottelupuheluksi.

Voit myös käynnistää

neuvottelupuhelun usean osallistujan kanssa.

Huomautus:

Kysy verkko-operaattoriltasi, tukeeko se neuvottelupuheluita ja kuinka monta osallistujaa voit lisätä.

1. Aloita neuvottelupuhelu valitsemalla ensimmäinen puheluun liitettävä henkilö. Kun tämä puhelu on käynnissä, napauta  -painiketta.
2. Valitse **Lisää puhelu** ja anna sen henkilön puhelinnumero, jonka haluat liittää mukaan keskusteluun.
3. Napauta  -painiketta tai valitse joku puhelulokistasi tai **Yhteystiedot**-luettelosta. Ensimmäinen puhelu asetetaan automaattisesti pitoon.
4. Kun uusi puhelu on yhdistetty, napauta  -painiketta ja valitse **Yhdistä puhelut**.
5. Voit lisätä lisää henkilöitä valitsemalla  ja toistamalla vaiheet 2–4.
6. Lopeta neuvottelupuhelu ja katkaise kaikki yhteydet valitsemalla  .

Puhelujen välillä vaihtaminen





Jos saat uuden puhelun toisen puhelun ollessa käynnissä, voit vaihtaa näiden kahden puhelun välillä.

1. Kun kaksi puhelua on käynnissä, napauta näytön vasemmassa alakulmassa olevaa yhteyshenkilön nimeä tai puhelinnumeroa.
2. Aktiivinen puhelu asetetaan pitoon ja toinen puhelu yhdistetään.





Puhelulokin käyttäminen

Puhelulokissa on soitettujen, vastaanotettujen ja vastaamatta jääneiden puheluiden historiatiedot. Voit käyttää puhelulokia, kun haluat nopeasti etsiä historiatiedoista viimeksi soitetun numeron tai lisätäksesi saapuneen numeron yhteysluetteloon.



Numeron tallentaminen Yhteystiedot-luetteloon

1. Valitse aloitusnäytössä  ja valitse sitten .
2. Valitse **Puheluhistoria**.
3. Napauta lisättävän puhelutietueen kuvaketta. Esimerkiksi: .
4. Valitse .
5. Lisää yhteystieto aiemmin luodulle yhteyshenkilölle tai valitse **Luo uusi yhteystieto** ().

Tietueen poistaminen luettelosta

1. Valitse aloitusnäytössä  ja valitse sitten .
2. Valitse **Puheluhistoria**.
3. Napauta poistettavan puhelutietueen kuvaketta. Esimerkiksi: .
4. Valitse .
5. Valitse **Poista**.
6. Vahvista yhteystiedon poisto valitsemalla **OK**.

Puhelulokin tyhjentäminen

1. Valitse aloitusnäytössä  ja valitse sitten .
2. Valitse **Puheluhistoria**.
3. Valitse  > **Tyhjennä puheluloki**.

Yhteystiedot

Yhteystiedot-sovelluksen avulla voit tallentaa ja hallita tietoja, kuten yhteyshenkilöille lisättyjä puhelinnumeroita ja osoitteita. Kun olet tallentanut yhteystiedot matkapuhelimeesi, voit helposti ottaa yhteyttä ihmisiin, joiden kanssa haluat viestiä.

Yhteystiedot-sovelluksen avaaminen

Jos sinulla on uusi matkapuhelin etkä ole vielä lisännyt yhteystietoja, Yhteystiedot-sovellus näyttää ohjeen, miten voit aloittaa yhteystietojen lisäämisen matkapuhelimeesi.

Avaa sovellus tekemällä jokin seuraavista:

- Valitse aloitusnäytössä .
- Valitse  ja sitten **Yhteystiedot** (). Avaa **KAIKKI YHTEYSTIEDOT**-välilehti pyyhkäisemällä näyttöä vasemmalle.
- Valitse aloitusnäytössä  ja avaa sitten **KAIKKI YHTEYSTIEDOT**-välilehti pyyhkäisemällä näyttöä vasemmalle.

Kaikki yhteystietosi näkyvät aakkosjärjestyksessä vieritysluettelossa.

Yhteystietojen kopioiminen

Voit kopioida yhteystietoja SIM-kortilta tai sisäisestä muistista.

1. Valitse yhteystietoluettelossa  > **Tuo/vie**.

2. Tee jokin seuraavista:



- Tuo yhteystietoja SIM-kortilta seuraavasti:
Valitse **Tuo SIM-kortilta** ja valitse sitten, haluatko luoda yhteystietoja puhelimen tiliin vai Google-tiliin. Valitse sitten tuotavat yhteystiedot.
- Tuo yhteystiedot sisäisestä muistista seuraavasti:
Valitse **Tuo muistista** ja valitse sitten, haluatko luoda yhteystietoja puhelimen tiliin vai Google-tiliin. Valitse sitten vCard-tiedoston valintatyyppi > valitse tuotava vCard-tiedosto > **OK**.

Yhteystietojen varmuuskopiointi

Voit kopioida yhteystietoja SIM-kortille tai sisäiseen muistiin.

1. Valitse yhteystietoluettelossa  > **Tuo/vie**.

2. Tee jokin seuraavista:

- Vie yhteystiedot SIM-kortille seuraavasti:
Valitse **Vie SIM-kortille**. Valitse vietävät yhteystiedot. Kun olet tehnyt valinnan, valitse .
Huomautus:
Jos haluat valita kaikki yhteystiedot, valitse  ja valitse sitten **Kaikki-vaihtoehto**.

- Vie yhteystiedot sisäiseen muistiin seuraavasti:
Valitse **Vie muistiin**. Valitse vietävät yhteystiedot. Kun olet tehnyt valinnan, valitse ✓ .
Kun näyttöön tulee vahvistusviesti, jatka valitsemalla **OK**.
Huomautus:
Jos haluat valita kaikki yhteystiedot, valitse ☰ ja valitse sitten **Kaikki**-vaihtoehto.

Yhteystiedon lisääminen

1. Lisää uusi yhteystieto valitsemalla yhteystietoluettelossa +👤.
2. Anna yhteyshenkilön nimi ja lisää sitten tiedot, kuten puhelinnumero ja osoite.
3. Kun olet valmis, tallenna yhteystiedot valitsemalla **Lisää uusi yhteystieto**.

Yhteyshenkilön lisääminen suosikkeihin

1. Valitse yhteyshenkilö, jonka haluat lisätä suosikkeihin.
2. Napauta ☆-painiketta nimen vieressä, jolloin kuvake muuttuu valkoiseksi (★).

Yhteystiedon etsiminen

1. Voit etsiä yhteystietoa valitsemalla yhteystietoluettelossa 🔍 .
2. Anna etsittävän yhteyshenkilön nimi. Nimeä kirjoittaessasi yhteystiedoista löytyvät vastaavat nimet tulevat näkyviin hakukentän alapuolelle.

Yhteystiedon muokkaaminen

Voit muokata yhteystietoihin tallentamiasi tietoja milloin tahansa.

1. Valitse luettelosta yhteyshenkilö, jonka tietoja haluat muokata.
2. Valitse ✎ .
3. Tee tarvittavat muutokset yhteystietoihin ja valitse sitten **Muokkaa yhteystietoa**. Voit peruuttaa kaikki yhteystietoihin tekemäsi muutokset napauttamalla **Takaisin**-painiketta.

Viestiminen yhteyshenkilöiden kanssa

Kaikki yhteystiedot- tai Suosikit-välilehdestä voit nopeasti soittaa tai lähettää teksti- tai multimediaiviestin yhteyshenkilön oletuspuhelinnumeroon. Voit myös avata yhteyshenkilön tiedot katsoaksesi kaikki viestimiseen käytettävissä olevat tavat. Tässä osiossa kuvataan, miten voit viestiä yhteyshenkilön kanssa yhteystietoluetteloa katsellessasi.

Viestintä yhteyshenkilön kanssa

1. Valitse yhteystietoluettelosta yhteyshenkilö, jonka kanssa haluat viestiä.
2. Yhteyshenkilön tietonäytössä voit tehdä jonkin seuraavista toimista:
 - Soita puhelu napauttamalla puhelinnumeroa.
 - Lähetä viesti valitsemalla 💬 .

Yhteystiedon poistaminen

1. Valitse yhteystietoluettelosta yhteystieto, jonka haluat poistaa.
2. Valitse  > **Poista**.
3. Vahvista yhteystiedon poisto valitsemalla **OK**.

Näyttönäppäimistön käyttäminen

Näyttönäppäimistön avaaminen



Käytä näyttönäppäimistöä tekstin kirjoittamiseen. Joissakin sovelluksissa näppäimistö avautuu automaattisesti. Toisissa sovelluksissa avaa näppäimistö napauttamalla tekstikenttää.

- Avaa näppäimistö napauttamalla tilaa, johon haluat kirjoittaa tekstin. Piilota näppäimistö napauttamalla **Takaisin**-näppäintä.

Vaakasuuntaisen näppäimistön käyttö

Jos näppäimistön käyttö on mielestäsi hankalaa tai vaikeaa, käännä matkapuhelimesi sivuttain. Näyttö näyttää näppäimistön vaakasuunnassa, jolloin näppäimistön asettelu on leveämpi.

Näppäimistöasetusten mukauttaminen

1. Valitse  > **Asetukset** () > **Kieli ja syöttö**.
2. Tee jokin seuraavista:
 - Mukauta Google-näppäimistön asetuksia valitsemalla **Google-näppäimistö**-asetukset.
 - Valitse **SwiftKey-näppäimistö** ja noudata näyttöön tulevia ohjeita, jos haluat määrittää SwiftKey-näppäimistön asetuksia, kuten seuraavan sanan ennakoinnin, automaattisen korjauksen, kirjoituksen pyyhkäisemällä ja muita toimintoja.

Viestit

Viestit-sovelluksella voit lähettää teksti- (SMS) ja multimediatekstejä (MMS) kaikkiin SMS- tai MMS-ominaisuudella varustettuihin puhelimiin. Sähköpostisovelluksella voit lukea ja lähettää sähköposteja.

Teksti- ja multimediatekstit



Viestien avaaminen

Avaa sovellus tekemällä jokin seuraavista:

- Valitse aloitusnäytössä .
- Valitse  > **Viestit** ().

Tekstiviestin luominen ja lähettäminen

Näyttöön avautuu **Viestit**-ikkuna, jossa voit luoda uuden viestin tai avata käynnissä olevan viestikeskustelun.

1. Aloita uusi teksti- tai multimediasi viesti valitsemalla  tai napauta aiempaa viestikeskustelua avataksesi sen.
2. Anna puhelinnumero **Vastaanottaja**-kenttään. Kun annat puhelinnumeroa, hakua vastaavat yhteystiedot tulevat näkyviin. Voit koskettaa ehdotettua vastaanottajaa tai jatkaa puhelinnumeron antamista.
3. Aloita viestin kirjoittaminen napauttamalla tekstiruutua.
Jos napautat **Takaisin**-näppäintä viestin kirjoittamisen aikana, viesti tallennetaan luonnoksena viestiluettelosi. Voit jatkaa viestin kirjoittamista napauttamalla viestiä.
4. Kun olet valmis, valitse .

Huomautus:

Vastaukset näkyvät ikkunassa. Kun katsot ja lähetät lisäviestejä, syntyy viestikeskustelu.

Multimediasi viestin luominen ja lähettäminen

1. Valitse viestinäytössä .
2. Anna puhelinnumero **Vastaanottaja**-kenttään tai valitse  ja lisää puhelinnumero **YHTEYSTIEDOT**-luettelosta.
3. Aloita viestin kirjoittaminen napauttamalla tekstiruutua.
4. Lisää viestin aihe valitsemalla  > **Lisää aihe**.
5. Anna aihe.
Matkapuhelimesi on nyt multimediasi viestitilassa.
6. Valitse  ja valitse viestiin liitettävä mediatiedostotyyppi.
7. Kun olet valmis, valitse .

Multimediasi viestin avaaminen ja katsominen

1. Avaa viestikeskustelu napauttamalla sitä viestiluettelossa.
2. Voit avata multimediasi viestin napauttamalla sitä.
3. Sipaise ylös tai alas, kun haluat katsoa edellisen tai seuraavan dian.

Viestiin vastaaminen

1. Avaa teksti- tai multimediasi viesti viestiluettelossa napauttamalla haluttua viestiä.
2. Aloita viestin kirjoittaminen napauttamalla tekstiruutua.
3. Valitse .

Viestiasetusten mukauttaminen

Voit mukauttaa viestiasetuksia valitsemalla viestiluettelossa  > **Asetukset**.

Sähköposti

Voit käyttää sähköpostiasi kätevästi matkapuhelimellasi. Voit yhdistää sähköpostisovelluksen useimpiin suosittuihin sähköpostipalveluihin. Tällaisia sähköpostitilejä ovat POP3-, IMAP- ja Exchange-tilit.

Sähköpostin avaaminen

Avaa sovellus valitsemalla  > **Sähköposti** ().

Sähköpostitilin lisääminen

Sähköpostitili on määritettävä sähköpostisovelluksen ensimmäisellä käyttökerralla. Sähköpostin ohjattu määritystoiminto auttaa määrittämään useimpien suosittujen sähköpostijärjestelmien tilin, jotta voit lukea ja hallita samaa sähköpostia, jota käytät tietokoneen verkkoselaimessa tai toisella sähköpostisovelluksella.

1. Käynnistä **Sähköposti**-sovellus. Lisätietoja on kohdassa Sähköpostin avaaminen.
2. Anna **Sähköpostiosoite** ja valitse **SEURAAVA**.
3. Anna **salasana** ja valitse **SEURAAVA**.

Laite hakee sähköpostiasetukset automaattisesti.

4. Aseta Saapuneet-kansion tarkistusvälin asetukset ja valitse **SEURAAVA**.

5. Muokkaa tilin nimeä ja näyttönimeä tarvittaessa.

Huomautus:

Näyttönimi (**oma nimesi**) näkyy kaikissa lähtevissä viesteissä.

Jos haluat määrittää sähköpostin manuaalisesti, valitse **Manuaalinen asetus**.

Huomautus:

Jos valitset **Manuaalinen asetus**, pyydä tilin asetukset sähköpostin palveluntarjoajalta, jos et tiedä niitä.

6. Valitse tarpeisiisi sopiva sähköpostin yhteysprotokolla. Noudata näytön ohjeita ja anna palvelintiedot, käyttäjänimi, salasana, palvelin, portti, suojaustyyppi ja muut tarvittavat tiedot. Jatka valitsemalla **SEURAAVA**.

Huomautus:

Tilin asetukset saattavat vaihdella sähköpostipalvelun tyyppin mukaan. Pyydä asetusparametrit palveluntarjoajaltasi.

7. Aseta Saapuneet-kansion tarkistusvälin asetukset ja valitse **SEURAAVA**.

8. Muokkaa tilin nimeä ja näyttönimeä tarvittaessa.

Huomautus:

Näyttönimi (**oma nimesi**) näkyy kaikissa lähtevissä viesteissä.

9. Valitse **SEURAAVA**.

Alkumäärityksen jälkeen sähköpostisovellus avautuu ja näkyviin tulee postilaatikon sisältö.



Muiden sähköpostitilien lisääminen

1. Kun olet luonut ensimmäisen sähköpostitilin, valitse  > **Asetukset**.
2. Voit lisätä uuden sähköpostitilin valitsemalla **Lisää tili**.
3. Toista vaiheet 2–9 kohdassa Sähköpostitilin lisääminen.



Sähköpostiviestin lukeminen

1. Avaa sähköpostiviesti napauttamalla sitä Saapuneet-näytössä.
2. Siirry sähköpostitilin kansioihin napauttamalla tilin valintaruutua näytön vasemmassa yläkulmassa. Valitun tilin kansiot näkyvät Kaikki kansiot -kohdassa.



Sähköpostiviestin luominen ja lähettäminen

1. Valitse Saapuneet-näytössä .
Huomautus:
Voit siirtyä toiseen sähköpostitiliin napauttamalla tilin valintaruutua näytön vasemmassa yläkulmassa. Valitse sitten tili, jonka haluat avata.
2. Lisää vastaanottajan sähköpostiosoite **Vastaanottaja**-kenttään.
3. Lisää aihe ja kirjoita sähköpostiviesti.
4. Jos haluat lisätä viestiin liitteen, valitse  > **Liitä tiedosto** ja valitse sitten liitettävä tiedosto.
5. Kun olet valmis, valitse .
Jos napautat **Takaisin**-näppäintä viestin kirjoittamisen aikana, nykyinen viesti tallennetaan luonnokseksi.

Sähköpostiviestiin vastaaminen

1. Napauta sähköpostiviestiä, jonka haluat katsoa ja johon haluat vastata.
2. Vastaa sähköpostiviestiin napauttamalla  -painiketta tai valitsemalla  > **Vastaa kaikille**.

Sähköpostitilin poistaminen

1. Siirry takaisin aloitusnäyttöön napauttamalla **Aloitusnäyttö**-näppäintä. Valitse  > **Asetukset** ().
2. Valitse **Tilit** ja valitse sitten poistettavan tilin sisältävä tilityyppi.
3. Valitse  > **Poista tili**. Kun näyttöön tulee vahvistusviesti, jatka valitsemalla **Poista tili**.

Sähköpostitilin asetusten muuttaminen

Voit muuttaa useita tilin asetuksia, kuten kuinka usein uudet viestit haetaan ja miten uudesta sähköpostiviestistä ilmoitetaan. Voit myös muuttaa sähköpostin lähettämiseen ja vastaanottamiseen käytettävien palvelimien tietoja.

1. Mukauta viestiasetuksia valitsemalla Saapuneet-näytössä  > **Asetukset**.
2. Voit mukauttaa viestiasetuksia valitsemalla joko **Yleiset asetukset**- tai sähköpostitili-vaihtoehdon.
3. Napauta asetusta ja muuta sitä tarpeen mukaan.



Huomautus:

Tilisi saapuvien ja lähtevien sähköpostien asetukset vaihtelevat tilin sähköpostipalvelun tyyppin mukaan: POP3, IMAP tai Exchange. Voit antaa tarvittavat tiedot manuaalisesti. Tavallisesti tilin oikeat määrittämissä asetukset on pyydyttävä sähköpostin palveluntarjoajalta.

Wi-Fi

Wi-Fi-yhteyden avulla voit käyttää Internet-laajakaistaa langattomasti. Wi-Fi-yhteyden käyttämiseksi matkapuhelimella tarvitset langattoman liitännäispisteen (tukiaseman) käyttötiedot. Wi-Fi-signaalia estävät esteet heikentävät signaalin voimakkuutta.

Wi-Fi-yhteyden ottaminen käyttöön

1. Valitse  > **Asetukset** (.
2. Valitse **Langaton ja verkot** -kohdassa **Wi-Fi** ja aseta se **PÄÄLLÄ**-tilaan.

Langattomaan verkkoon yhdistäminen

1. Kun toiminto on käytössä, valitse **Wi-Fi**.
2. Näyttöön tulee luettelo löydetyistä Wi-Fi-verkoista. Muodosta yhteys W-Fi-verkkoon napauttamalla sitä.
3. Jos valitset avoimen verkon, yhteys verkkoon muodostetaan automaattisesti. Jos valitset suojatun verkon ja muodostat siihen yhteyden ensimmäistä kertaa, anna salasana ja valitse sitten **Yhdistä**.

Huomautus:

Jos muodostat yhteyden suojattuun langattomaan verkkoon, jota olet jo käyttänyt aiemmin, salasanaa ei tarvitse antaa uudelleen, paitsi jos olet palauttanut matkapuhelimen oletusasetukset.

Vihje: Voit lisätä uuden Wi-Fi-verkon valitsemalla Wi-Fi-asetusten näytössä  > **Lisää verkko**.

Bluetooth

Matkapuhelimessasi on Bluetooth-toiminto, jonka avulla voit luoda langattomia yhteyksiä toisiin Bluetooth-laitteisiin esimerkiksi silloin, kun haluat jakaa tiedostoja ystäväsi kanssa, soittaa handsfree-puhelun Bluetooth-kuulokkeilla tai siirtää valokuvia puhelimesta tietokoneeseen.

Jos käytät Bluetooth-yhteyttä, muista pysyä alle 10 metrin etäisyydellä yhdistetyistä Bluetooth-laitteista. Ota huomioon, että esteet, kuten seinät tai muut elektroniset laitteet, voivat häiritä Bluetooth-yhteyttä.

Bluetoothin ottaminen käyttöön

1. Valitse  > **Asetukset** (.
2. Valitse **Langaton ja verkot** -kohdassa **Bluetooth** ja aseta se **PÄÄLLÄ**-tilaan.
Kun Bluetooth-toiminto on käytössä, Bluetooth-kuvake tulee näkyviin ilmoituspalkkiin.

Bluetooth-laiteparin muodostaminen

Matkapuhelimen Bluetooth-toiminnon avulla voit tehdä seuraavaa:

- Handsfree-profiili (HFP): voit käyttää handsfree-Bluetooth-laitetta.
- Kuulokeprofiili (HSP): voit käyttää Bluetooth-monokuulokemikrofonia.
- Object Push -profiili (OPP): voit siirtää tiedostoja Bluetooth-yhteydellä.
- Advanced Audio Distribution -profiili (A2DP): voit käyttää Bluetooth-stereokuulokemikrofonia.
- Äänen/videon etäohjausprofiili (AVRCP): voit hallita etäältä, mitä haluat soittaa Bluetooth-kuulokkeissa.

Ennen kuin voit käyttää Bluetooth-toimintoa, sinun on muodostettava laitepari matkapuhelimen ja toisen Bluetooth-laitteen välille seuraavasti:

1. Varmista, että matkapuhelimen Bluetooth-toiminto on otettu käyttöön.
2. Matkapuhelin etsii sitten lähellä olevia Bluetooth-laitteita (valitse tarvittaessa  > **Päivitä**).
3. Valitse laite, josta haluat muodostaa laiteparin matkapuhelimen kanssa.
4. Viimeistele yhteyden muodostaminen antamalla laiteparin salasana.

Huomautus:

kun laitepari on luotu, tähän Bluetooth-laitteeseen yhdistäminen uudelleen ei enää edellytä salasanan antamista.



Tiedostojen lähettäminen Bluetoothilla

Bluetoothin kautta voit jakaa kuvia, videoita tai musiikkitiedostoja perheesi ja ystäväsi kanssa.

Lähetä tiedostoja Bluetoothin kautta seuraavasti:

1. Napauta lähetettävää tiedostoa.
2. Valitse  > **Bluetooth** ja valitse sitten yhdistetty laite.

Bluetooth-yhteyden tai pariliitoksen katkaiseminen

1. Valitse  > **Asetukset** (.
2. Valitse **Langaton ja verkot** -kohdassa **Bluetooth**.
3. Valitse yhdistetyn laitteen valikosta  ja vahvista sitten yhteyden katkaiseminen valitsemalla **Unohda**.

Viihde

Viestintälaitteena ja henkilökohtaisena avustajana toimimisen lisäksi matkapuhelimesi tarjoaa myös useita viihdemahdollisuuksia. Voit ottaa valokuvia, luoda videoita ja äänileikkeitä sekä ladata ja kuunnella musiikkia.

Valokuvaaminen ja videoiden tallentaminen

Puhelimen kamera on kameran ja videokameran yhdistelmä, jolla voit ottaa ja jakaa kuvia ja videoita.



Kameran avaaminen

Avaa sovellus tekemällä jokin seuraavista:

- Valitse aloitusnäytössä .
- Valitse  > **Kamera** (.

Sulje kamera napauttamalla **Takaisin**- tai **Aloitusnäyttö**-näppäintä.

Valokuvan ottaminen

1. Valitse  > **Kamera** (.

Sovellus on oletusarvoisesti kameratilassa. Jos näin ei ole, siirry kameratilaan valitsemalla .

Huomautus:

Voit vaihtaa etu- ja takakameran välillä napauttamalla  - ja  -painikkeita.

2. Sommittele valokuva kuvausnäytössä.

- Kohdista kamera tiettyyn alueeseen napauttamalla sitä näytöllä.
- Lähennä tai loitonna kuvauskohdetta nipistämällä sormia näyttöä.
- Muuta kameran asetuksia valitsemalla . Esikatselu muuttuu, kun muutat asetuksia.

3. Ota valokuva napauttamalla  -painiketta.

Huomautus:

kun olet kameran sovelluksessa, voit ottaa valokuvan myös painamalla

Lisää äänenvoimakkuutta (+) ja **Vähennä äänenvoimakkuutta** (–) -painikkeita.





Valokuvien katseleminen

Kun haluat katsella valokuviasi, tee jokin seuraavista:

- Napauta kameranäkymässä viimeiseksi otetun kuvan pikkukuvaa, joka näkyy  -näppäimen vieressä.



Huomautus:

Siirry takaisin kameranäkymään painamalla **Takaisin**-painiketta.



- Valitse  > **Kuvat** () , kun haluat katsella kaikkia valokuvia ja videoita.
- Valitse  > **Valikoima** () , kun haluat katsella kaikkia valokuvia ja videoita.

Valokuvien muokkaaminen ja jakaminen

Kun selaat valokuvia, voit käyttää seuraavia toimintoja:



- Muokkaa: Valitse  ja muokkaa valokuvia käytettävissä olevilla toiminnoilla.
- Jaa: Valitse  ja jaa valokuvia laitteessasi olevilla sovelluksilla.
- Poista: Valitse  > **Poista**, kun haluat poistaa tarpeettomia valokuvia.

Videon kuvaaminen

1. Valitse  > **Kamera** ().

2. Valitse , ja siirry videotilaan valitsemalla valikosta .

Huomautus:

Voit vaihtaa etu- ja takakameran välillä napauttamalla  - ja  -painikkeita.

3. Aloita tallennus valitsemalla .

4. Tallennuksen aikana voit tehdä seuraavaa:

- Lähennä tai loitonna kuvauskohdetta nipistämällä sormia näyttöä.

5. Lopeta tallennus valitsemalla .

Videoiden katselminen

Videon tallennuksen jälkeen viimeisimmän tallennetun videon pikkukuva tulee näkyviin  -näppäimen viereen. Toista video napauttamalla sitä.

Panoraamakuvan ottaminen

1. Napauta , -painiketta ja siirry panoraamatilaan valitsemalla .



2. Aloita panoraamakuvan tallentaminen valitsemalla .

3. Ota panoraamakuva noudattamalla näyttöön tulevia ohjeita.

Valikoiman käyttäminen

Valikoima-sovellus etsii automaattisesti puhelimeesi tai SD-muistikortille tallennettuja valokuvia ja videoita. Valitse albumi tai kansio ja toista se diaesityksenä, tai valitse kohteet, jotka haluat jakaa muihin sovelluksiin.

Valikoiman avaaminen

Avaa sovellus valitsemalla  > **Valikoima** (). Valikoima-sovellus luokittelee valokuvasi ja videosi tallennuspaikan mukaan ja tallentaa tiedostot kansioihin. Voit katsella kansiossa olevia kuvia tai videoita napauttamalla kansiota.

Kuvan katseleminen

1. Napauta Valikoima-sovelluksessa kansiota, joka sisältää kuvat, joita haluat katsoa.
2. Voit avata kuvan koko näytön tilassa napauttamalla sitä. Kun katsot kuvaa koko näytön tilassa, voit siirtyä seuraavaan tai edelliseen kuvaan sipaisemalla näyttöä vasemmalle tai oikealle.
3. Lähennä kuvaa liikuttamalla kahta sormea kauemmas toisistaan siinä kuvan kohdassa, jota haluat lähentää. Zoomaustilassa voit liikkua kuvassa pyyhkäisemällä sormea näytöllä ylös, alas, vasemmalle tai oikealle.

Vihje: Kuvien katselusovellus tukee automaattista kuvan kääntötoimintoa. Kun käännät matkapuhelintasi, kuva kääntyy puhelimen asennon mukaisesti.

Kuvan rajaaminen Valikoima-sovelluksessa

1. Kun katselet kuvaa, valitse  > **Rajaa**.
2. Valitse kuvasta rajattava osa rajaustyökalun avulla.
 - Siirrä rajattu osa vetämällä sitä rajaustyökalun sisäpuolelta.
 - Muuta kuvan kokoa vetämällä rajaustyökalun reunaa tai kulmaa.
3. Tallenna rajattu kuva valitsemalla **TALLENNA**. Hylkää muutokset napauttamalla **Takaisin**-näppäintä.



Musiikin kuunteleminen

Voit siirtää musiikkitiedostoja tietokoneelta microSD-kortille, jotta voit kuunnella musiikkia matkapuhelimellasi.

Musiikin kopioiminen microSD-kortille

1. Liitä puhelin tietokoneeseen USB-kaapelilla ja aseta microSD-kortti paikalleen.
2. Siirry tietokoneella USB-asemaan ja avaa se.
3. Luo kansio microSD-kortin päähakemistoon (esim. Musiikki).
4. Kopioi musiikkia tietokoneelta luomaasi kansioon.
5. Kun olet kopioinut musiikin, irrota matkapuhelin tietokoneesta poistamalla USB-asema käytöstä tietokoneen käyttöjärjestelmän edellyttämällä tavalla.

Google Play -musiikin avaaminen

Avaa mediakirjasto valitsemalla  > **Play-musiikki** () > napauta näytön vasemmassa yläkulmassa olevaa musiikkiluokan valintaruutua  > **Oma kirjasto**. Se sisältää viisi välilehteä: SOITTOLISTAT, LAJITYYPIT, ESITTÄJÄT, ALBUMIT ja KAPPALEET.

Musiikin toistaminen

1. Valitse luokka musiikkikirjastonäytössä.
2. Napauta kappaletta, jonka haluat toistaa.

Vihje: Musiikkia kuunnellessasi voit käyttää toista sovellusta napauttamalla **Takaisin**-näppäintä. Musiikin toisto jatkuu. Voit palata musiikin hallintaan avaamalla ilmoituspaneelin ja napauttamalla sitten kappaletta.

Musiikin lisääminen soittolistaan

1. Valitse luokka musiikkikirjastonäytössä.
2. Napauta -painiketta sen kappaleen vieressä, jonka haluat lisätä soittolistaan. Valitse sitten valikosta **Lisää soittolistaan**.
3. Lisää kappale soittolistalle valitsemalla jokin nykyisistä soittolistoista tai valitsemalla **Uusi soittolista**.

Soittolistan toistaminen

1. Napauta musiikkiluokan valintaruutua näytön vasemmassa yläkulmassa. Valitse sitten **Soittolistat**.
2. Napauta toistettavaa soittolistaan pitkään.
3. Napauta kappaletta, jonka haluat toistaa.

FM-radion kuunteleminen

FM-radiolla voit kuunnella FM-radioasemia matkapuhelimellasi. Liitä kuulokkeet puhelimesi ääniliitintään ennen sovelluksen avaamista.







Käynnistä sovellus valitsemalla  > **FM-radio** ().

FM-radion virittäminen

Huomautus:





Kun haluat virittää suosikkiasemasi, varmista, että olet valinnut paikallisen aaltoalueen oikein. Voit vaihtaa aluetta valitsemalla  > **Asetukset** > **Alueellinen kaista** ja valitsemalla sitten luettelosta oman alueesi.

Valitse seuraavista vaihtoehdoista:

- Valitse kuunneltava radioasema napauttamalla  - tai -painiketta.
- Viritä taajuus manuaalisesti valitsemalla radioasema viritysnupin avulla.
- Lisää nykyinen radioasema suosikkilistaan pitämällä -painiketta painettuna (näytön alaosassa). Nykyinen radioasema tulee näkyviin suosikkilistan palkkiin.
- Vaimenna FM-asema valitsemalla .
- Hae kaikki saatavissa olevat kanavat valitsemalla  > **Skannaa** > **Kaikki asemat**. Kun haku on valmis, valitse  > **Kaikki kanavat**.
- Voit sammuttaa radion valitsemalla . Poistu sitten sovelluksesta napauttamalla **Takaisin**-painiketta.

FM-radion tallentaminen

Voit tallentaa radio-ohjelman seuraavasti:

- Aloita tallennus napauttamalla -painiketta tai valitsemalla  > **Käynnistä tallennus**.
- Lopeta tallennus napauttamalla -painiketta tai valitsemalla  > **Pysäytä tallennus**.
Tallennettu tiedosto tallennetaan automaattisesti.

Google-palvelut

Sinun on kirjaututtava Google-tiliin, jotta voit käyttää Gmail™-sähköpostia, Google™ -kalenteria ja muita Google™ -sovelluksia. Saat kehotuksen kirjautua Google-tiliisi myös silloin, kun haluat ladata sovelluksia Google Play -kaupasta.



Huomautus:

Jos puhelimesi ei ole SIM-korttia, et voi muodostaa yhteyttä matkapuhelinverkkoihin ääni- ja datapalveluja varten. Voit silti muodostaa yhteyden Wi-Fi-verkkoon ja kirjautua Google-tiliisi käyttäaksesi puhelimesi kaikkia muita ominaisuuksia puhelujen soittamista lukuun ottamatta.

Jos käynnistät Android-puhelimen ensimmäisen kerran ilman SIM-korttia, puhelin pyytää valitsemaan **Yhdistä Wi-Fi-verkkoon** -asetuksen ja muodostamaan yhteyden Wi-Fi-verkkoon (mobiiliverkon sijaan) puhelimen asetusten määrittämistä varten. Jos sinulla on jo Google-tili, valitse **Kirjaudu sisään** ja anna sitten käyttäjänimesi ja salasanasasi.

Google-tilin luominen

Jos sinulla ei ole Google-tiliä, voit luoda tilin seuraavasti:

1. Valitse  > **Asetukset** (.
2. Valitse **Tilit**-kohdassa **Lisää tili**.
3. Luo Google-tili valitsemalla **Google**.
4. Kirjaudu nykyiseen Google-tiliisi tai luo uusi tili valitsemalla **Luo uusi tili**.
5. Anna etu- ja sukunimesi ja valitse sitten **SEURAAVA**.
6. Anna käyttäjänimi (Gmail-sähköpostiosoite) ja valitse **SEURAAVA**.
Matkapuhelin muodostaa yhteyden Google-palvelimeen käyttäjänimen saatavuuden tarkistusta varten. Jos antamasi käyttäjänimi on jo käytössä, sinua kehoitetaan valitsemaan toinen nimi.
7. Anna ja vahvista Google-tilisi salasana. Jatka sitten valitsemalla **SEURAAVA**.
8. Aseta palautustiedot (esimerkiksi puhelinnumero) ja valitse **SEURAAVA**.
9. Lue sopimus ja viimeistele tilin määrittäminen valitsemalla **HYVÄKSYN**.
10. Valitse **SEURAAVA**.
11. Valitse **Pidä minut ajan tasalla** -valintaruutu, jos haluat saada uutisia ja tarjouksia Google Play -palvelusta. Valitse sitten **SEURAAVA**.
12. Anna luottokorttitietosi, jotta voit tehdä ostoksia Google Play -kaupassa, ja valitse sitten **SEURAAVA**. Voit ohittaa tähän vaiheen valitsemalla **Muistuta myöhemmin** -vaihtoehdon. Valitse sitten **SEURAAVA**.

Gmailin käyttäminen

Gmail on verkkopohjainen sähköpostipalvelu. Kun määritit puhelimesi ensimmäisen kerran, saatoit määrittää sen käyttämään aiemmin luomaasi Gmail-tiliä tai loit uuden tilin. Kun avaat Gmail-sovelluksen ensimmäisen kerran puhelimesi, Saapuneet-kansio sisältää verkossa käyttämäsi Gmail-tilisi viestit.





Gmailin avaaminen

Valitse  > **Gmail** (M). Saapuneet-kansion viestiluettelo tulee näkyviin. Kaikki sähköpostit, jotka päätät pitää matkapuhelimesi, menevät Saapuneet-kansioosi.





Tilien välillä vaihtaminen

Voit siirtyä toiseen sähköpostitiliin napauttamalla tilin valintaruutua näytön vasemmassa yläkulmassa. Valitse sitten tili, jonka haluat avata.



Sähköpostiviestin luominen ja lähettäminen

1. Valitse Saapuneet-näytössä .
2. Lisää viestin vastaanottajan sähköpostiosoite **Vastaanottaja**-kenttään.
 - Jos lähetät sähköpostin useille vastaanottajille, erota sähköpostiosoitteet pilkulla.
 - Jos haluat lähettää viestin kopion (Cc) tai piilokopion (Bcc) muille vastaanottajille, valitse  > **Lisää kopio/piilokopio**.
3. Lisää sähköpostin aihe ja kirjoita viesti.
Jos haluat lisätä kuvaliitteen, napauta  -painiketta ja valitse liitettävä kuva.
4. Kun olet laatinut sähköpostiviestin, valitse .

Sähköpostiviestiin vastaaminen ja viestin lähettäminen edelleen

1. Valitse Saapuneet-näytössä sähköpostiviesti, johon haluat vastata tai jonka haluat lähettää eteenpäin.
2. Valitse Vastaa () , Vastaa kaikille ( > **Vastaa kaikille**) tai Lähetä edelleen ( > **Lähetä edelleen**).
3. Tee jokin seuraavista:
 - Jos valitset Vastaa tai Vastaa kaikille, kirjoita viestisi.
 - Jos valitset Lähetä edelleen, lisää viestin vastaanottajat ja lisää sitten teksti, jonka haluat sisällyttää edelleen lähetettävään viestiin.
4. Valitse .

Sähköpostiviestin etsiminen

1. Valitse Saapuneet-näytössä .
2. Anna hakusanat ruutuun ja valitse sitten .

Gmail-asetusten mukauttaminen



1. Voit mukauttaa viestiasetuksia valitsemalla kansioluokan näytössä  > **Asetukset**.
2. Valitse **Yleiset asetukset** tai sähköpostitili.
3. Napauta asetusta ja muuta sitä tarpeen mukaan.

Google Maps™ -sovelluksen käyttäminen

Maps-sovelluksen avulla voit tarkistaa nykyisen sijaintisi, katsoa reaaliaikaisia liikennetietoja (riippuen saatavuudesta sijaintipaikassasi) ja hankkia yksityiskohtaiset reittiohjeet eri kohteisiin satelliitti-, liikenne- tai muun tyyppisellä kartalla.

Sijaintitietojen salliminen



Ennen kuin käytät Maps-sovellusta sijaintisi paikantamiseen tai kiinnostavien paikkojen etsimiseen, sinun on otettava käyttöön **Sijainti**-toiminto käyttöön ja määritettävä **Sijaintitila**.

1. Valitse  > **Asetukset** (.
2. Valitse **Sijainti**.
3. Määritä **Sijainti**-asetukseksi **PÄÄLLÄ**.
4. Valitse **Tila** ja valitse asianmukainen asetus.

Huomautus:

Navigointitoiminnon käyttäminen edellyttää, että Tila-toiminnon asetukseksi valitaan Suuri tarkkuus tai Vain laite.

Maps-sovelluksen avaaminen

Avaa sovellus valitsemalla  > **Maps** (.

Huomautus:

kun avaat sovelluksen ensimmäisen kerran, näyttöön tulee Tervetuloa-näyttö. Valitse **Hyväksy ja jatka** ja määritä alkuasetukset noudattamalla näyttöön tulevia ohjeita.

Kiinnostavien paikkojen etsiminen

1. Kun tarkastelet karttaa, kirjoita näytön yläreunan hakuruutuun paikka, jota haluat etsiä, ja valitse sitten .

Huomautus:

Voit myös valita vaihtoehdon ehdotusluettelosta.

2. Hakutulokset tulevat näkyviin. Kun napautat merkkiä () kartalla, saat näkyviin sijainnin nimen.
3. Näytön painikkeiden avulla voit näyttää sijainnin kartalla, hakea reittiohjeet ja käyttää muita toimintoja.

Reittiohjeiden hankkiminen

1. Kun katselet karttaa, valitse .
2. Napauta auton, julkisen liikenteen tai kävelyohjeiden kuvaketta.
3. Sovellus näyttää automaattisesti lyhimmän etäisyyden nykyisestä sijainnistasi kohdesijaintiin.

Huomautus:

Jos haluat nykyisen sijainnin ja/tai kohdesijainnin manuaalisesti, napauta nykyisen sijainnin tai kohdesijainnin kenttää ja anna asianmukaiset tiedot.

4. Valitse **ALOITA NAVIGOINTI**.



Huomautus:

Voit vaimentaa ääniopastuksen tai poistaa sen vaimennuksen, tarkistaa liikennetiedot ja kartan satelliittikuvan napauttamalla näytön alaosassa olevaa  -painiketta.



YouTube™-sovelluksen käyttäminen

YouTube on Googlen ilmainen videoiden suoratoistopalvelu, jossa voit katsella, etsiä ja ladata videoita.

YouTube:n avaaminen

Valitse  > **YouTube** (). Videot on ryhmitelty luokkiin, kuten Mitä katsoa, Tilaukset, Lataukset, Historia ja Katso myöhemmin.

Videon etsiminen

1. Valitse YouTube-näytössä .
2. Anna hakusana ja valitse sitten .
3. Selaa tuloksia ja katso video napauttamalla sitä.

VIHJE: Voit myös selata viimeksi ladattujen videoiden luettelo. Valitse **Kaikki ajankohdat** ja valitse sitten jokin annetuista vaihtoehdoista.

Videon jakaminen

1. Kun katsot videota, napauta toistonäyttöä ja valitse sitten .
2. Valitse sovellus videolinkin jakamista varten käytettävissä olevista vaihtoehdoista.

Videon lisääminen soittolistaan



1. Kun katsot videota, napauta toistonäyttöä ja valitse sitten .
2. Lisää video soittolistaan valitsemalla **Luo uusi soittolista**.

VIHJE: Voit myös asettaa videon katseltavaksi myöhemmin tai lisätä sen suosikkeihin valitsemalla **Katso myöhemmin** tai **Suosikit**.

Google Play -sovelluksen käyttäminen

Google Play tarjoaa suoran pääsyn sovelluksiin ja peleihin, joita voit ladata ja asentaa puhelimeesi.

Google Play -sovelluksen avaaminen

1. Valitse  > **Google Play** (.
2. Kun avaat **Google Play** -sovelluksen ensimmäistä kertaa, Palveluehdot-ikkuna tulee näkyviin. Jatka valitsemalla **Hyväksy**.

Sovellusten etsiminen

Voit etsiä sovelluksia useilla eri tavoilla **Google Play** -aloitusnäytössä:

- Sovellusluettelo luokittain: Valitse haluamasi luokka ja selaa kohteita vierittämällä luettelo alaspäin.
- Haku-toiminto: Valitse .

Voit tarkastella asennettuja sovelluksia napauttamalla pääluokan valintaruutua näytön vasemmassa yläkulmassa ja valitsemalla sitten **Omat sovellukset**.

Sovelluksen asentaminen

Huomautus:

Jos haluat asentaa muun kuin Market-sovelluksen, valitse **Asetukset** (⚙️) > **Suojaus** ja ota käyttöön **Tuntemattomat lähteet** -asetus, jos haluat sallia muiden kuin Market-sovellusten asentamisen.

1. Valitse 🌐 > **Google Play** (📺).

2. Valitse luokka ja napauta sitten kohdetta, jonka haluat ladata.

Kohteen tietonäytössä voit lukea lisää sovelluksesta, kuten kokonaisarvioinnin ja käyttäjien kommentit. Jos vierität alas Kehittäjä-osioon, voit tarkastella saman kehittäjän muita sovelluksia tai avata linkin kehittäjän verkkosivustoon.

3. Asenna kohde valitsemalla **ASENNA**. Valitse sitten pyydettyjen käyttöoikeuksien näytössä **HYVÄKSY**.

Huomautus:

Voit tarkistaa latauksen edistymisen avaamalla ilmoituspaneelin. Asennusaika vaihtelee sovelluksen koon ja datayhteyden nopeuden mukaan.

Sovelluksen asennuksen poistaminen

1. Napauta **Google Play** -näytössä pääluokan valintaruutua näytön vasemmassa yläkulmassa ja valitse sitten **Omat sovellukset**.

2. Valitse sovellus, jonka asennuksen haluat poistaa, ja valitse sitten **POISTA**.

3. Poista sovellus matkapuhelimestasi valitsemalla näkyviin tulevassa kehoitteessa **OK**.

Huomautus:

Voit hallita sovelluksia myös valitsemalla **Asetukset** (⚙️) > **Sovellukset**.

Tietojen synkronointi

Joillakin matkapuhelimesi sovelluksilla (kuten Gmail) voit käyttää samoja henkilökohtaisia tietoja, joita voit lisätä, katsoa ja muokata tietokoneellasi. Jos lisäät, muutat tai poistat tietoja jossakin näistä sovelluksista verkossa, päivitettyt tiedot näkyvät myös matkapuhelimessasi.

Tämä on mahdollista langattomalla yhteydellä tapahtuvalla tietojen synkronoinnilla.

Synkronointi tapahtuu taustalla, eikä se häiritse matkapuhelimen käyttöä. Kun puhelinta synkronoidaan, tietojen synkronointikuvake näkyy ilmoituspalkissa.

Tilien hallinta

Voit synkronoida yhteystiedot, sähköpostin ja muita matkapuhelimesi tietoja usean Google-tilin tai muun tyyppisten tilien kanssa riippuen matkapuhelimeesi asennetuista sovelluksista.

Voit aloittaa esimerkiksi lisäämällä henkilökohtaisen Google-tilisi, jolloin henkilökohtainen sähköpostisi, yhteystietosi ja kalenterisi ovat aina saatavilla. Lisäksi voit lisätä työtilisi, jolloin myös työhön liittyvät sähköpostiviestit, yhteystiedot ja kalenterimerkinnät ovat kätevästi saatavilla.

Tilin lisääminen

1. Valitse  > **Asetukset** (.

2. Valitse **Henkilökohtainen** > **Tilit**-kohdassa **Lisää tili**. Näytössä näkyy nykyiset synkronointiasetuksesi ja luettelo nykyisistä tileistäsi.

Huomautus:

Joissakin tapauksissa tarvittavat tilitiedot on pyydyttävä verkko-operaattorin tukipalvelusta. Saatat esimerkiksi tarvita tilisi verkkotunnuksen tai palvelimen osoitteen.

3. Lisää tili valitsemalla tilityyppi.

4. Anna tilisi vaaditut ja valinnaiset tiedot noudattamalla näyttöön tulevia vaiheita. Useimmat tilit vaativat käyttäjänimen ja salasanan. Tarvittavat tiedot vaihtelevat tilin tyyppin ja yhdistettävän palvelun määritysten mukaan.

5. Määritä tili. Tilin tyyppistä riippuen sinua saatetaan pyytää määrittämään, minkä tyyppisiä tietoja haluat synkronoida matkapuhelimeen, tai antamaan tilille nimi ja muita tietoja. Kun olet valmis, tili lisätään **Tilit**-asetusnäytön luetteloon.

Tilin poistaminen

Voit poistaa tilin ja kaikki siihen liittyvät tiedot matkapuhelimestasi, mukaan lukien sähköpostiviestit, yhteystiedot, asetukset jne. Et kuitenkaan voi poistaa joitakin tilejä, kuten ensimmäistä tiliä, johon kirjautuit matkapuhelimella. Jos yrität poistaa tiettyjä tilejä, ota huomioon, että kaikki tiliin liittyvät henkilökohtaiset tiedot poistetaan.

1. Valitse tilityyppi **Tilit**-asetusnäytössä.

2. Napauta poistettavaa tiliä.

3. Valitse  > **Poista tili**.

4. Vahvista tilin poistaminen valitsemalla **Poista tili**.

Tilin synkronoinnin mukauttaminen

Voit määrittää taustatietojen käyttö- ja synkronointiasetukset kaikille puhelimeen asennetuille sovelluksille. Voit myös määrittää, minkä tyyppisiä tietoja kustakin tilistä synkronoidaan. Jotkin sovellukset, kuten Yhteystiedot ja Gmail, voivat synkronoida tietoja useista sovelluksista. Toiset sovellukset, kuten Kalenteri, synkronoivat tietoja vain puhelimeen ensimmäiseksi lisätystä Google-tililtä tai tiettyyn sovellukseen erityisesti liittyvältä tililtä. Joidenkin tilien synkronointi on kaksisuuntainen, jolloin matkapuhelimessa tietoihin tehdyt muutokset synkronoidaan tilin verkossa oleviin tietoihin. Jotkin tilit tukevat vain yksisuuntaista synkronointia, jolloin matkapuhelimessa olevat tiedot ovat vain luku -tietoja.

Tilin synkronointiasetusten muuttaminen



1. Valitse tilityyppi **Tilit**-asetusnäytössä.
2. Valitse tili, jonka synkronointiasetuksia haluat muuttaa. Tiedot ja synkronointi -näyttö avautuu ja näkyviin tulee luettelo tietotyypeistä, joita tili voi synkronoida.
3. Valitse matkapuhelimeen synkronoitavien tietojen valintaruudut tai poista niiden valinta.

Muiden sovellusten käyttäminen

Kalenterin käyttäminen

Käytä **Kalenteri**-sovellusta tapahtumien, kokousten ja tapaamisten luomiseen ja hallintaan. Synkronointiasetusten mukaan matkapuhelimesi kalenteri pysyy synkronoituna verkkokalenterisi kanssa.

Kalenterin avaaminen

Avaa sovellus valitsemalla  > **Kalenteri** (). Voit tarkastella näkymä- ja asetusvaihtoehtoja napauttamalla -painiketta.

Huomautus:

Kun käytät kalenteritoimintoa ensimmäisen kerran, pyyhkäise näyttöä toistuvasti vasemmalle, jos haluat tutustua toiminnon ominaisuuksiin. Valitse yleiskatsauksen viimeisellä sivulla (Tapahtumat Gmailista) **SELVÄ**.

Tapahtuman luominen

1. Aloita uuden tapahtuman lisääminen valitsemalla missä tahansa kalenterinäkyvässä .
2. Anna tapahtuman nimi ja paikka.
 - Jos tapahtumalla on alkamis- ja päättymisaika, valitse asianmukaiset päivämäärät ja tapahtuman kesto napauttamalla aloitus- ja lopetuspäivämääriä ja aikajanaa.
 - Jos kyseessä on erikoistapahtuma, kuten syntymäpäivä tai koko päivän tapahtuma, ota käyttöön **Koko päivä** -asetus.
3. Valitse asianmukainen aikavyöhyke.
4. Lisää sähköpostiosoitteet vieraiden kutsumiseksi tapahtumaan.

5. Määritä tapahtuman toistuminen.
6. Aseta tapahtuman muistutusaika, kutsu ihmisiä, valitse väri ja lisää muistiinpanoja tai liitteitä.
7. Kun kaikki asetukset on määritetty, valitse **TALLENNA**.

Tapahtumamuistutuksen asettaminen

1. Napauta tapahtumaa missä tahansa kalenterinäkyvässä, kun haluat tarkistaa tapahtuman tiedot tai yhteenvedon.
2. Aloita tapahtuman muokkaaminen valitsemalla ✎ .
3. Jos haluat saada muistutuksen ennen tapahtumaa napauta muistutusosiota (🔔). Saat ilmoituksen tapahtumasta määritettynä ajankohtana. Voit myös poistaa muistutuksen valitsemalla **Ei ilmoitusta**.

Huomautus:

Voit poistaa tapahtuman muistutuksen valitsemalla **Ei ilmoitusta**.

4. Tallenna muokkaukset valitsemalla **TALLENNA**.

Kalenteriasetusten mukauttaminen

Valitse missä tahansa kalenterinäkyvässä ☰ > **Asetukset** > **Yleiset asetukset**.

Valitse seuraavista:

- Viikko alkaa: valitse viikon ensimmäinen päivä.
- Valitse laitteen aikavyöhyke: valitse, haluatko käyttää puhelimen oletusaikavyöhykettä.
- Näytä viikkonumero: valitse, näytetäänkö vai piilotetaan viikon numero.
- Näytä hylätyt tapahtumat: valitse, piilotetaan vai näytetäänkö tapahtumat, jotka olet hylännyt.
- Tapahtuman oletuskesto: valitse tapahtuman oletuskesto.
- Ilmoita tässä laitteessa: valitse, haluatko saada tapahtumailmoituksia tässä laitteessa.
- Ääni: valitse tapahtumamuistutuksen yhteydessä käytettävä soittoääni.
- Värinä: valitse, väriseekö laite, kun saat tapahtumailmoituksen.
- Pikavastaukset: muokkaa oletusvastauksia, joita käytetään, kun lähetät sähköpostin tapahtumasta tapahtuman vieraille.

Hälytyksen käyttäminen

Voit asettaa uuden hälytyksen tai muokata aiemmin asetettua hälytystä.

Hälytys-sovelluksen avaaminen

Voit käyttää puhelimen hälytystä valitsemalla 📞 > **Kello** (🕒) > 🕒 . Näet luettelon nykyisistä hälytyksistä.

Hälytyksen lisääminen

1. Lisää hälytys napauttamalla hälytysten luettelonäytössä + -painiketta.
2. Aseta hälytys seuraavasti:
 - Aseta tunti ja minuutit valitsemalla asianmukainen kenttä ja liikuttamalla osoitinta ylös tai alas. Kun olet asettanut ajan, valitse **OK**.
 - Lisää hälytysotsikko valitsemalla **Otsikko**. Anna otsikko ja valitse sitten **OK**.

- Aseta toistotila valitsemalla **Toista**. Voit valita useita vaihtoehtoja.
- Aseta soittoääni valitsemalla  . Napauta vaihtoehtoa ja valitse sitten **OK**.
- Jos haluat, että puhelin värisee hälytyksen soidessa, valitse **Värinä**-valintaruutu.

Huomautus:

Oletusarvoisesti hälytys aktivoidaan automaattisesti.



Laskin

Käytä laskinta yksikertaisten laskutehtävien tekemiseen tai käytä sen lisätoimintoja monimutkaisempien yhtälöiden ratkaisemiseen.

Laskimen avaaminen

Avaa sovellus valitsemalla  > **Laskin** ().

Matkapuhelimen hallinta

Voit määrittää matkapuhelimen asetuksia valitsemalla  > **Asetukset** (.

Päivämäärän ja kellonajan asettaminen

Kun käynnistät puhelimen ensimmäisen kerran, sinulta kysytään, haluatko päivittää kellonajan ja päivämäärän automaattisesti käyttämällä verkon tarjoamaa aikaa.

Huomautus:

Päivämäärää, kellonaikaa ja aikavyöhykettä ei voi asettaa, jos käytössä on automaattinen verkon määrittämä aika.

1. Valitse Asetukset-näytössä **Järjestelmä** > **Päivä ja aika**.
2. Poista käytöstä **Automaattinen päivä ja aika** -asetus.
3. Poista käytöstä **Automaattinen aikavyöhyke** -asetus.
4. Valitse **Aseta päivä**. Valitse päivämäärän asetusnäytössä haluamasi päivämäärä ja valitse lopuksi **OK**.
5. Valitse **Aseta aika**. Napauta kellonajan asetusnäytössä tunti- tai minuuttikenttää ja aseta aika liikuttamalla osoitinta ylös tai alas. Kun olet määrittänyt asetukset, valitse **OK**.
6. Napauta **Valitse aikavyöhyke** -asetusta ja valitse sitten haluttu aikavyöhyke luettelosta. Näet lisää aikavyöhykkeitä vierittämällä luetteloa.
7. Voit vaihtaa 24 tunnin ja 12 tunnin kellon välillä ottamalla käyttöön **Käytä 24 tunnin näyttömuoto** -asetuksen tai poistamalla sen käytöstä.
8. Napauta **Valitse päivämäärän näyttömuoto** -asetusta, kun haluat valita päivämäärän esitystavan puhelimesta.

Näyttöasetusten määrittäminen

Näytön kirkkauden säätäminen

1. Valitse Asetukset-näytössä **Laite > Näyttö > Kirkkaus**.
2. Voit tummentaa näyttöä vetämällä liukusäädintä vasemmalle tai lisätä kirkkautta vetämällä liukusäädintä oikealle.
3. Kun nostat sormen pois liukusäätimeltä, asetus tallennetaan automaattisesti.

Huomautus:

Ota käyttöön **Sopeutuva kirkkaus** -asetus, jos haluat, että laite säätää näytön kirkkauden automaattisesti ympäröivän valon mukaan.

Näytön automaattinen kääntö

Napauta **Kun laite käännetään** -kenttää, jos haluat, että näytön kuva kääntyy, kun käänät puhelimen vaaka- tai pystyasentoon.

Näytön sammutusajan säätäminen

Jos matkapuhelimesi on käyttämättömänä useita minutteja, sen näyttö sammuu akkuvirran säästämiseksi. Voit valita pidemmän tai lyhemmän käyttämättömyysajan seuraavasti:

1. Valitse Asetukset-näytössä **Laite > Näyttö > Lepotila**.
2. Valitse näytön valaisun kesto.

Käsinetilan käyttäminen

Ota käyttöön käsinetila, jotta kosketusnäyttö vastaa tarkemmin kosketukseen, kun käytät sitä käsineet kädessä.

1. Valitse Asetukset-näytössä **Laite > Käsinetila**.
2. Aseta Käsinetila-asetukseksi **PÄÄLLÄ**.

Puhelimen soittoäänien asettaminen

Äänettömän tilan ottaminen käyttöön

1. Pidä **virtapainiketta** painettuna.
2. Ota käyttöön Äänetön-tila napauttamalla  -painiketta. Tällöin kaikki äänet vaimennetaan mediaa ja hälytyksiä lukuun ottamatta.

Soittoäänien voimakkuuden säätäminen

Voit säätää soittoäänien voimakkuutta aloitusnäytössä tai missä tahansa sovellusnäytössä (paitsi puhelun tai musiikin ja videoiden toiston aikana). Säädä soittoäänien voimakkuus haluamallesi tasolle painamalla äänenvoimakkuuspainikkeita. Voit säätää soittoäänien voimakkuutta myös Asetukset-näytössä.

1. Valitse Asetukset-näytössä **Laite > Äänet ja ilmoitukset**.
2. Säädä äänenvoimakkuutta vetämällä **Ääni > Soittoäänien voimakkuus** -kohdan liukusäädintä.

Puhelimen soittoäänien vaihtaminen

1. Valitse Asetukset-näytössä **Laite > Äännet ja ilmoitukset**.
2. Valitse **Puhelimen soittoääni**.
3. Valitse, mihin haluat käyttää soittoääntä, esimerkiksi SIM 1.
4. Valitse **Puhelimen soittoääni** ja valitse sitten soittoääni, jota haluat käyttää.
5. Valitse **OK**. Soittoääni toistetaan valinnan yhteydessä.

Värinän käyttäminen saapuvissa puheluissa

Voit ottaa värinän käyttöön saapuvissa puheluissa valitsemalla Asetukset-näytössä **Laite > Äännet ja ilmoitukset** ja ottamalla käyttöön **Värinä myös puheluille** -asetuksen.

Ohjelmoitavan painikkeen määrittäminen

Voit määrittää **ohjelmoitavalle painikkeelle** erilaisia toimintoja, jotka suoritetaan, kun painiketta painetaan. Katso sivu 1.

1. Valitse Asetukset-näytössä **Laite > Ohjelmoitava näppäin**.
2. Valitse **ohjelmoitavalle painikkeelle** määritettävä toiminto luettelosta.
3. Valitse **OK**.

Puhelinpalvelujen asettaminen

Dataverkkovierailun ottaminen käyttöön

1. Valitse Langaton ja verkot -kohdassa **Lisää...** > **Matkapuhelinverkot** > valitse SIM-kortti, jossa haluat käyttää dataverkkovierailutoimintoa. Esimerkki: KORTTI 2.
2. Ota dataverkkovierailu käyttöön valitsemalla **Dataverkkovierailu**-valintaruutu.

Huomautus:

Datapalvelujen käyttö verkkovierailun aikana voi aiheuttaa huomattavia lisämaksuja. Pyydä verkkooperaattorilta tiedot dataverkkovierailumaksuista.

Datapalvelun poistaminen käytöstä

Valitse LANGATON JA VERKOT -kohdassa **Lisää...** > **Matkapuhelinverkot** > poista **Data sallittu** -valintaruudun valinta.

Matkapuhelimen suojaaminen

SIM-kortin PIN-koodin käyttäminen

1. Valitse Asetukset-näytössä **Henkilökohtainen > Suojaus > Aseta SIM-korttilukko**.
2. Valitse SIM-kortti, jossa haluat käyttää PIN-lukitustoimintoa. Esimerkki: KORTTI 2.
3. Valitse **Lukitse SIM-kortti** -valintaruutu.
4. Anna SIM-kortin PIN-koodi ja valitse sitten **OK**.

Voit vaihtaa SIM-kortin PIN-koodin milloin tahansa valitsemalla **Vaihda SIM-kortin PIN-koodi**.

Huomautus:

Voit soittaa hätänumeroihin milloin tahansa matkapuhelimellasi.



Matkapuhelimen suojaaminen näyttölukolla

Voit parantaa tietosuojaa lukitsemalla näytön ja/tai vaatimalla näytön avauskuvio joka kerta, kun puhelin käynnistetään tai aktivoidaan lepotilasta.

1. Valitse Asetukset-näytössä **Henkilökohtainen > Suojaus > Näyttölukko**.
2. Valitse jokin seuraavista vaihtoehdoista.
 - Pyyhkäisy: vapauta puhelimen lukitus liu'uttamalla lukituskuvaketta.
 - Kaava: vapauta puhelimen lukitus antamalla oikea avauskuvio.
 - PIN: avaa puhelimen lukitus antamalla PIN-koodi.
 - Salasana: avaa puhelimen lukitus antamalla salasana.
3. Viimeistele asetus noudattamalla valitun menetelmän ohjeita.

Sovellusten hallinta

Asennetun sovelluksen tarkasteleminen

1. Valitse aloitusnäytössä  > **Asetukset** (.
2. Valitse Asetukset-näytössä **Sovellukset**.
3. Tee sovellusten luettelossa jokin seuraavista:
 - Valitse  > **Järjestä koon mukaan**. Valitse sitten sovellus, jonka tietoja haluat katsella.
 - Valitse **LADATUT**-, **KÄYNNISSÄ**- tai **KAIKKI**-välilehti näytön yläreunassa. Valitse sitten sovellus, jonka tietoja haluat katsella.
 - Valitse sovellus, jonka tietoja haluat katsella.

Asennetun sovelluksen poistaminen

1. Valitse Asetukset-näytössä **Laite > Sovellukset**.
2. Poista sovellus matkapuhelimesta valitsemalla sovellus ja valitsemalla sitten **POISTA > OK**.

Huomautus:

Esiasesennettuja sovelluksia ei voi poistaa.

Matkapuhelimen muistitilan vapauttaminen

- Lisää ladattuja sovelluksia microSD-kortille. Lisätietoja on alla olevassa ehdotuksessa.
- Siirrä tiedostoja ja sähköpostiliitteitä microSD-kortille.
- Poista sellaiset ladatut sovellukset, joita et enää käytä.
- Nollaa matkapuhelimen tiedot.

Huomautus:

Ota varmuuskopio kaikista tärkeistä tiedoista ennen tehdasasetusten palauttamista.

Ehdotus:

Seuraavassa kuvataan, miten voit siirtää ladattuja sovelluksia microSD-kortille.

- 1) Avaa Asetukset-valikko ja siirry SOVELLUKSET-osioon.
- 2) Valitse Ladatut-kohdassa sovellus, jonka haluat siirtää.
- 3) Napauta Siirrä SD-kortille -painiketta. Painikkeen tekstiksi muuttuu Siirretään.
- 4) Kun siirto on valmis, painikkeen teksti on Siirrä puhelimeen.

Matkapuhelimen oletusasetusten palauttaminen

Omien asetusten varmuuskopiointi

Voit varmuuskopioida matkapuhelimen asetukset Google-palvelimiin käyttämällä Google-tiliäsi. Jos vaihdat matkapuhelintasi, varmuuskopioidut asetukset tallennetaan uuteen matkapuhelimeesi, kun kirjaudut siihen ensimmäisen kerran käyttämällä Google-tiliäsi.

1. Valitse Asetukset-näytössä **Henkilökohtainen > Varmuuskopioi ja nollaa**.
2. Ota käyttöön **Tietojen varmuuskopiointi** -asetus.

Tehdastietojen palauttaminen

Jos palautat puhelimen asetukset tehdasasetuksiksi, kaikki puhelimen muistiin tallennetut henkilökohtaiset tiedot poistetaan, mukaan lukien Google- ja muut tilitiedot, järjestelmä- ja sovellusasetukset sekä kaikki ladatut sovellukset. Puhelimen tehdasasetusten palauttaminen ei poista ladattuja järjestelmäohjelmiston päivityksiä tai microSD-kortilla olevia tiedostoja, kuten musiikkia ja kuvia.

1. Valitse Asetukset-näytössä **Henkilökohtainen > Varmuuskopioi ja nollaa > Tehdastietojen palautus**.
2. Valitse kehotteessa **Nollaa puhelin** ja valitse sitten **POISTA KAIKKI**. Matkapuhelimen alkuperäiset tehdasasetukset palautetaan, ja puhelin käynnistyy uudelleen.

Laitteen laitteiston nollaaminen

Tässä laitteessa on sisäinen akku. Tästä syystä laitteistoa ei voi nollata poistamalla akku. Jos laitteisto on nollattava, suorita alla kuvatut toimet. Huomaa, että tämä toiminto voi olla tarpeen, jos laitteesi ei lataudu, vaikka se on liitetty laturiin ja seinäpistorasiaan.

Paina **Lisää äänenvoimakkuutta** -painiketta ja **virtapainiketta** samanaikaisesti 10 sekunnin ajan, jonka jälkeen puhelimen virta katkeaa. Puhelimen nollaantuu, kun käynnistät sen uudelleen.

E-etiketin katselminen

Voit tarkastella matkapuhelimesi määräysten mukaisia tietoja seuraavasti:

1. Valitse aloitusnäytössä  > **Asetukset** ().
2. Valitse Asetukset-näytössä **Järjestelmä** > **Tietoja puhelimesta** > **Määräystiedot**.

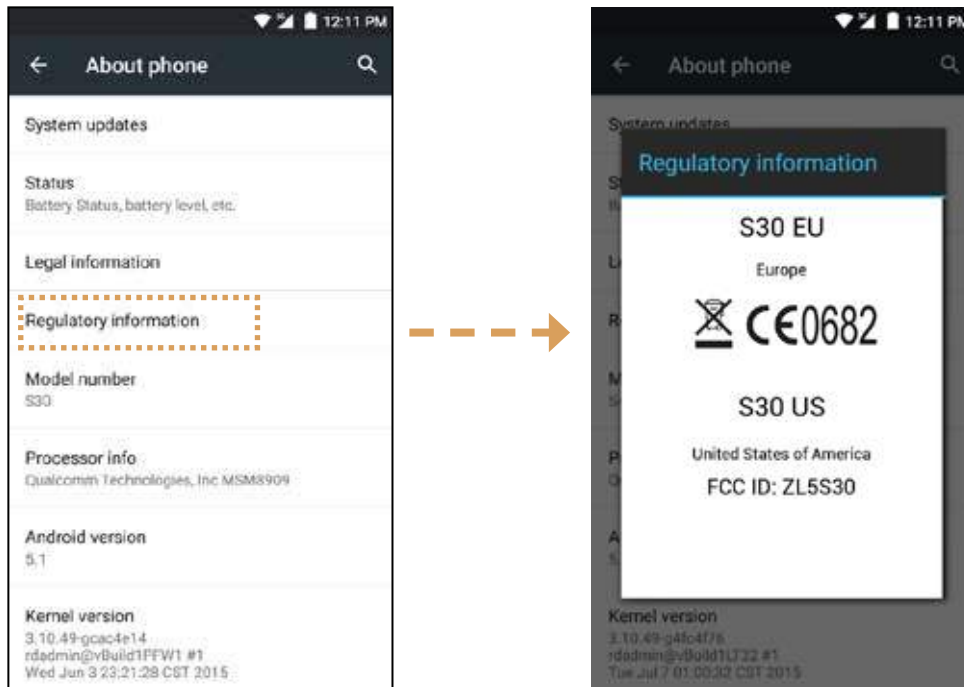

Tekniset tiedot

Nimike	Tekniset tiedot
Käyttöjärjestelmä	Android 5.1, Lollipop
Alusta	Neliytiminen 1,1 GHz:n Qualcomm MSM8909-4 -suoritin
Muisti	8 Gt eMMC / 1 Gt RAM LPDDR3 (eMCP)
Kaista EU	LTE-kaista 1/3/7/20 (diversiteetti) HSDPA/WCDMA-taajuus 850/900/2100 GSM/GPRS/EDGE-nelitaajuus 850/900/1800/1900
Kaista US	LTE-kaista 2/4/7/17 (diversiteetti) HSDPA/WCDMA-taajuus 850/1900/AWS GSM/GPRS/EDGE-nelitaajuus 850/900/1800/1900
Näyttö	LCM: 4,5" FWVGA, TN-tyyppi, auringonvalossa luettava (väh. 500 nitiä), TP: kapasitiivinen kosketusnäyttö (5 pistettä), käyttö märällä sormella tai hansikkaat kädessä, Gorilla Glass 3, Air Gap -tekniikka
Kamera	Pääkamera: 5 megapikseliä, automaattitarkennus, LED-salama + etukamera: 2 megapikseliä, täyskenno
Anturi	P+L-anturi, G-anturi, E-kompassi
Liitettävyys	GPS/aGPS/Glonass, BT4.1, 802.11 b/g/n, OTG
Akku	3 000 mAh (mukautettu, tyypp. 3,8 V, pussikenno, kiinteä, akun koko 97,5 x 55,2 x 4,2mm)
Muut	HAC/TTY-tuki, IP68, pudotus 1,8 metristä, MIL-STD-810G, QC 1.0 + kaasumittari
Mitat	141,9 x 72,74 x 12,8mm
Paino	186 g
HAC-luokitus	TTY-tuki (vain Yhdysvaltojen SKU-malli)

* *Muotoilu ja tekniset tiedot voivat muuttua ilman ennakoilmoitusta.*

Liite

Varoitukset ja varotoimet

Tämä osa sisältää tärkeitä tietoja laitteesi käyttöohjeista. Se sisältää myös laitteen turvallista käyttöä koskevia tietoja. Lue nämä tiedot huolellisesti ennen laitteen käyttöä.

Vedenpitävä kotelo

USB- ja kuulokeportin suojusten on oltava tiukasti paikallaan ja takakannen on oltava asennettu asianmukaisesti paikalleen ja lukittu, jotta laite täyttää tämän suojaustason.

Elektroninen laite

Sammuta laitteesi, jos laitteen käyttö on kielletty. Älä käytä laitetta, jos laitteen käyttö aiheuttaa vaaraa tai häiriöitä elektronisille laitteille.

Lääketieteellinen laite

Noudata sairaaloiden ja terveydenhuoltolaitosten asettamia sääntöjä ja määräyksiä. Älä käytä laitettasi, jos sen käyttö on kielletty.

Sydämentahdistimien valmistajat suosittelevat vähintään 15 cm:n etäisyyden säilyttämistä laitteen ja sydämentahdistimen välillä sydämentahdistimen mahdollisten häiriöiden estämiseksi. Jos käytät sydämentahdistinta, käytä laitetta tahdistimeen nähden vartalon toisella puolella, äläkä kannu laitetta rintataskussa.

Mahdollisesti räjähdysvaarallinen ympäristö

Sammuta laite mahdollisesti räjähdysvaarallisilla alueilla ja noudata kaikkia merkkejä ja ohjeita. Mahdollisesti räjähdysvaarallisiin ympäristöihin sisältyvät alueet, jossa sinua tavallisesti kehoitetaan sammuttamaan auton moottori. Kipinöiden synnyttäminen tällaisilla alueilla voi aiheuttaa räjähdysten tai tulipalon, joista seuraa fyysisiä vammoja ja jopa kuolemantapauksia. Älä käynnistä laitetta tankkauspisteissä, kuten huoltoasemilla. Noudata radiolaitteiden käyttörajoituksia polttoaineiden varasto- ja jakelualueilla sekä kemiallisissa tuotantolaitoksissa. Noudata myös rajoituksia alueilla, joilla suoritetaan räjäytystöitä. Varmista ennen laitteen käyttöä, ettet ole mahdollisesti räjähdysvaarallisissa tiloissa, jotka on usein, mutta eivät aina, merkitty selvästi. Tällaisia paikkoja ovat veneiden kannen alapuoliset tilat, kemikaalien kuljetus- ja varastotilat ja alueet, joiden ilmassa on kemikaaleja tai hiukkasia, kuten viljaa, pölyä tai metallijauheita. Kysy nesteytettyjä polttoainekaasuja (kuten propaani tai butaani) käyttävien autojen valmistajilta, onko tämän laitteen käyttö turvallista niiden läheisyydessä.

Liikenneturvallisuus

Noudata paikallisia lakeja ja määräyksiä laitteen käytössä. Noudata lisäksi seuraavia ohjeita, jos käytät laitetta autoa ajaessasi.

Keskity ajamiseen. Tärkein vastuusi on ajaa turvallisesti.

Älä puhu laitteeseen ajaessasi. Käytä handsfree-tarvikkeita.

Kun sinun on vastattava soittoon, pysäköi auto tien sivuun ennen laitteen käyttöä.

Radiotaajuiset (RF) signaalit voivat vaikuttaa moottoriajoneuvojen elektronisiin järjestelmiin. Pyydä lisätietoja ajoneuvon valmistajalta.

Älä aseta laitetta autossa turvatyynyn päälle tai sen purkautumisalueelle. Muutoin laite voi aiheuttaa loukkaantumisen turvatyynyn suuren purkautumisvoiman vuoksi.

Älä käytä laitetta lentokoneessa. Sammuta laite ennen lentokoneeseen menoa. Langattomien laitteiden käyttö lentokoneessa voi vaarantaa lentokoneen toimintaa ja häiritä langatonta puhelinverkkoa. Se voi olla myös lainvastaista.

Käyttöympäristö

Älä käytä tai lataa laitetta pölyisissä, kosteissa ja likaisissa paikoissa tai paikoissa, joissa on magneettikenttiä. Se voi aiheuttaa virtapiirin toimintahäiriön.

Laite täyttää RF-ohjeavot käytettäessä laitetta lähellä korvaa tai 1,5 cm:n etäisyydellä vartalosta. Varmista, etteivät laitteen tarvikkeet, kuten laitekuori ja laitekotelo, ole valmistettu metalliosista. Pidä laite 1,5 cm:n päässä vartalosta yllä esitettyjen vaatimusten mukaisesti.

Älä käytä laitetta ukkospäivänä sen ollessa latauksessa, jotta välttyt salaman aiheuttamalta vaaralta.

Älä kosketa antennia puhelun aikana. Antenniin koskettaminen vaikuttaa puhelun laatuun ja lisää sen virrankulutusta. Tämän seurauksena puhe- ja valmiusaika lyhenee.

Noudata laitetta käyttäessäsi paikallisia lakeja ja määräyksiä ja kunnioita toisten ihmisten yksityisyyttä ja laillisia oikeuksia.

Pidä ympäristön lämpötila 0–40 °C:n alueella laitteen latauksen aikana. Pidä ympäristön lämpötila -10–55 °C:n alueella käyttäessäsi laitetta akkuvirralla.

Kuulovaurion estäminen

Kuulokkeen käyttäminen suurella äänenvoimakkuudella voi vaurioittaa kuuloasi.

Vähennä kuulovaurion vaaraa laskemalla kuulokkeen äänenvoimakkuus turvalliselle ja miellyttävälle tasolle.

Lasten turvallisuus

Noudata kaikkia lasten turvallisuuteen liittyviä varotoimia. Lapsen ei tule antaa leikkiä laitteella tai sen tarvikkeilla, jotka voivat sisältää laitteesta irrotettavissa olevia osia, sillä se on vaarallista ja voi aiheuttaa tukehtumisvaaran. Varmista, että pienet lapset eivät pääse käsiksi laitteeseen ja sen tarvikkeisiin.

Tarvikkeet

Käytä vain valmistajan tässä laitemallissa käytettäväksi hyväksymiä akkuja, latureita ja tarvikkeita. Muun tyyppisen akun, laturin tai tarvikkeen käyttö voi mitätöidä laitteen takuun, ja olla paikallisten määräysten ja lakien vastaista ja vaarallista. Ota yhteys jälleenmyyjään saadaksesi tietoja hyväksytyjen akkujen, laturien ja tarvikkeiden saatavuudesta alueellasi.

Akku ja laturi

Irrota laturi pistorasiasta ja laitteesta, kun laturia ei käytetä.

Akku voidaan ladata ja purkaa satoja kertoja ennen sen loppuun kulumista.

Käytä laturin teknisissä tiedoissa määritettyä verkkovirtaa. Väärä jännite saattaa aiheuttaa tulipalon tai laturin vaurioitumisen.

Jos akusta vuotaa akkunestettä, varmista, ettei se kosketa ihoasi tai silmiäsi. Jos akkuneste koskettaa ihoasi tai sitä roiskuu silmiisi, pese silmäsi välittömästi puhtaalla vedellä ja ota yhteys lääkäriin.

Jos akku muuttaa muotoaan tai väriään tai kuumenee poikkeavasti latauksen aikana, lopeta laitteen käyttö välittömästi. Muutoin se voi aiheuttaa akkunesteen vuotamista, akun ylikuumenemisen, räjähdysten tai tulipalon.

Jos virtajohto on vaurioitunut (esim. johto on näkyvästi tai rikkoutunut) tai pistoke löystyy, lopeta kaapelin käyttö välittömästi. Muutoin se voi aiheuttaa sähköiskun, laturin oikosulun, tai tulipalon.

Älä hävitä akkuja polttamalla, sillä ne saattavat räjähtää. Akut saattavat räjähtää myös, jos ne ovat vaurioituneet.

Älä muokkaa tai työstä akkua, yritä laittaa siihen vieraita esineitä, älä upota sitä veteen, altista vedelle tai muille nesteille, avotulelle, räjähdykselle tai muulle vaaralle.

Vältä laitteen pudottamista. Jos laite putoaa, erityisesti kovalle pinnalle, ja epäilet vauriota, vie laite pätevään huoltokeskukseen tarkastettavaksi.

Virheellinen käyttö voi aiheuttaa tulipalon, räjähdysen tai muun vaaran.

Hävitä käytetyt laitteet asianmukaisesti paikallisten määräysten mukaisesti.

Laitteen saa liittää vain tuotteisiin, joissa on USB-IF-logo, tai jotka täyttävät USB-IF-vaatimustenmukaisuusohjelman vaatimukset.

Laturin ulostulo on DC 5 V, 1 A.

HUOMIO – RÄJÄHDYSVAARA, JOS AKKU VAIHDETAAN VÄÄRÄNTYYPPISEEN AKKUUN. HÄVITÄ KÄYTETYT AKUT OHJEIDEN MUKAISESTI.

Puhdistus ja huolto

Laturi ei ole vedenpitävä. Pidä se kuivana. Suojaa laturi vedeltä tai höyryiltä. Älä koske märin käsin laturiin. Muutoin seurauksena voi olla oikosulku, laitehäiriö ja sähköisku käyttäjälle.

Älä aseta laitetta ja laturia paikkoihin, joissa ne voivat vaurioitua törmäyksen vuoksi. Muutoin se voi aiheuttaa akkunesteen vuotamista, laitehäiriön, ylikuumenemisen, tulipalon tai räjähdysen.

Älä aseta laitteen lähelle magneettisia tallennusvälineitä, kuten magneettinauhalla varustettuja kortteja ja tietokonelevykeitä. Säteily laitteesta voi poistaa niihin tallennetut tiedot.

Älä jätä laitetta ja laturia paikkoihin, joissa ne altistuvat erittäin korkealle tai alhaiselle lämpötilalle. Se voi aiheuttaa toimintahäiriön tai johtaa tulipaloon tai räjähdysen. Alle 0 °C:n lämpötila vaikuttaa akun suorituskykyyn.

Älä aseta teräviä metalliesineitä, kuten neuloja, kuulokkeiden lähelle. Kuulokkeet saattavat vetää tällaisia esineitä puoleensa ja vahingoittaa sinua laitetta käyttäessäsi.

Sammuta laite ja irrota se laturista, ennen kuin puhdistat tai huollat sitä.

Älä käytä kemiallisia puhdistusaineita, jauheita tai muita kemikaaleja (kuten alkoholia tai bentseeniä) laitteen ja laturin puhdistukseen. Laitteen osat voivat tällöin vaurioitua tai seurauksena voi olla tulipalo. Voit puhdistaa laitteen pehmeällä antistaattisella kankaalla.

Älä pura laitetta tai tarvikkeita. Tällöin laitteen ja tarvikkeiden takuu raukeaa, eikä valmistaja ole velvollinen maksamaan vahingonkorvausta.

Jos laitteen näyttö on rikkoutunut törmäyksessä kovaan kohteeseen, älä kosketa tai yritä poistaa rikkoutunutta osaa. Lopeta silloin laitteen käyttö välittömästi ja ota yhteyttä valtuutettuun huoltokeskukseen.

Kuulokoje yhteensopivuus (HAC)

Langattomia laitteita koskevat määräykset

Tämä puhelin on testattu ja luokiteltu käytettäväksi kuulolaitteiden kanssa joillakin puhelimen käyttämillä langattomilla tekniikoilla. Tässä puhelimesta saattaa kuitenkin olla käytössä joitakin uudempia langattomia tekniikoita, joita ei ole vielä testattu käytettäväksi kuulolaitteiden kanssa. On tärkeää kokeilla tämän puhelimen eri ominaisuuksia perusteellisesti ja eri paikoissa käyttäen kuulokojeita tai sisäkorvaistutettasi tarkistamaan, kuuletko häiriöääniä. Kysy lisätietoa kuulokojeen yhteensopivuudesta palveluntoimittajaltasi tai tämän puhelimen valmistajalta. Ota yhteyttä palveluntarjoajaasi tai puhelimen jälleenmyyjään, jos sinulla on kysymyksiä palautus- tai vaihtokäytännöstä.

Yhdysvaltojen liittovaltion tietoliikennekomissio (Federal Communications Commission, FCC) on asettanut vaatimukset digitaalisten langattomien mobiililaitteiden yhteensopivuudelle kuulokojeiden ja muiden kuuloapuvälineiden kanssa.

Matkapuhelinteollisuus on kehittänyt langattomien mobiililaitteiden luokitusjärjestelmän, joka auttaa kuulokojeiden käyttäjiä löytämään laitteet, jotka voivat olla yhteensopivia heidän kuulokojeidensa kanssa.

Luokitukset eivät ole takuita. Tulokset riippuvat käyttäjän kuulokojeesta ja kuulovajauksesta. Jos kuulokojeesi on häiriöaltis, et ehkä voi käyttää luokiteltua puhelinta menestyksellisesti. Matkapuhelimen kokeileminen kuulokojeesi kanssa on paras tapa arvioida sen sopivuus omiin tarpeisiisi.

M-luokitukset: M3- tai M4-luokitellut puhelimet täyttävät FCC-vaatimukset ja synnyttävät todennäköisesti vähemmän häiriöitä kuulokojeisiin, kuin luokittelemattomat puhelimet. M4 on parempi/korkeampi näistä kahdesta luokituksesta.

T-luokitukset: T3- tai T4-luokitellut puhelimet täyttävät FCC-vaatimukset ja ovat todennäköisesti käyttökelpoisempia kuulokojeen induktiosilmukan (T-kytkimen tai puhelinkytkimen) kanssa kuin luokittelemattomat puhelimet. T4 on parempi/korkeampi näistä kahdesta luokituksesta. (Huomaa, ettei kaikissa kuulokojeissa ole induktiosilmukkaa).

Tämän laitteen testattu M-luokitus ja T-luokitus (FCC-tunnus: ZL5S30) on M3 ja T4.

Hätäpuhelu

Voit käyttää laitetta hätäpuheluihin palvelualueella. Yhteyttä ei voida kuitenkaan taata kaikissa olosuhteissa. Sinun ei tule luottaa pelkästään laitteeseen välttämättömässä viestinnässä.

FCC-lausunto

Tämä matkapuhelin täyttää FCC-sääntöjen osan 15. Käyttö on sallittu seuraavilla kahdella ehdolla: (1) Tämä laite ei saa aiheuttaa haitallisia häiriöitä, ja (2) tämän laitteen tulee sietää kaikkia häiriöitä, mukaan lukien häiriöitä, jotka saattavat aiheuttaa ei-toivottua toimintaa.

Tässä lähettimessä käytettyä antennia ei saa sijoittaa yhteen tai käyttää minkään muun antennin tai lähtimen kanssa.

Huomautus: Maakoodivalinta on vain Yhdysvaltojen ulkopuoliselle mallille, eikä se ole saatavissa kaikille Yhdysvaltojen malleille. FCC-säännöksen mukaan kaikkien Yhdysvalloissa markkinoitujen Wi-Fi-tuotteiden on oltava liitetty vain Yhdysvalloissa käytettyihin kanaviin.

Tämä matkapuhelin on testattu ja sen on todettu täyttävän luokan B digitaalisen laitteen rajat FCC-sääntöjen osan 15 mukaisesti. Nämä rajat on suunniteltu suojaamaan kohtuullisesti haitallisilta häiriöiltä kotikäytössä. Tämä laite tuottaa, käyttää ja voi säteillä radiotaajuista energiaa ja jos sitä ei asenneta tai käytetä ohjeiden mukaisesti, se voi aiheuttaa häiriöitä radioliikenteelle. Ei ole kuitenkaan mitään takeita siitä, ettei häiriöitä esiinny tietyssä asennuksessa. Jos tämä laite aiheuttaa vahingollista häiriötä radio- tai TV-vastaanottoon, mikä voidaan havaita kytkemällä laite pois päältä ja takaisin päälle, käyttäjää kehoitetaan yrittämään häiriöiden poistamista yhdellä tai useammalla seuraavista toimenpiteistä:

- Suuntaa vastaanottoantenni uudestaan tai sijoita se eri paikkaan.
- Sijoita laite ja vastaanotin kauemmaksi toisistaan.

- Liitä laite ja vastaanotin eri virtapiireissä oleviin pistorasioihin.
- Kysy neuvoa jälleenmyyjältä tai kokeneelta radio- / tv-asentajalta.

Muutokset, joita vastuullinen osapuoli ei ole nimenomaisesti hyväksynyt, voivat mitätöidä käyttäjän oikeuden käyttää laitetta.

Industry Canada -lausunto

Tämä laite täyttää Industry Canada -lisenssivaatimuspoikkeuksen RSS-standardit. Käyttö on sallittu seuraavilla kahdella ehdolla:

- (1) tämä laite ei saa aiheuttaa häiriöitä ja
- (2) tämän laitteen on kyettävä kestämään kaikki vastaanotetut häiriöt, mukaan lukien häiriöt, jotka saattavat aiheuttaa ei-toivotun toiminnan.

Le présent appareil est conforme aux CNR d'Industrie Canada applicables aux appareils radio exempts de licence. L'exploitation est autorisée aux deux conditions suivantes:

- (1) l'appareil ne doit pas produire de brouillage, et
- (2) l'utilisateur de l'appareil doit accepter tout brouillage radioélectrique subi, même si le brouillage est susceptible d'en compromettre le fonctionnement.

Tämä luokan B digitaalinen laite täyttää kanadalaisen CAN ICES-3(B)/NMB-3(B) -standardin vaatimukset.

Tämä laite täyttää Industry Canadan RSS-310-vaatimukset. Käyttö on sallittu sillä ehdolla, ettei tämä laite aiheuta haitallisia häiriöitä.

Cet appareil est conforme à la norme RSS-310 d'Industrie Canada. L'opération est soumise à la condition que cet appareil ne provoque aucune interférence nuisible.

Säteilylle altistumista koskeva lausunto:

Tuote täyttää Kanadan siirrettävien RF-laitteiden valvomattomalle ympäristölle asetetun altistumisrajan vaatimukset ja on turvallinen tässä käyttöoppaassa kuvatuissa käyttötarkoituksissa. RF-altistumista voidaan vähentää edelleen, jos tuote pidetään mahdollisimman kaukana käyttäjän vartalosta, tai jos laite asetetaan alemmalle lähtöteholle, jos sellainen toiminto on käytettävissä.

Déclaration d'exposition aux radiations:

Le produit est conforme aux limites d'exposition pour les appareils portables RF pour les Etats-Unis et le Canada établies pour un environnement non contrôlé.

Le produit est sûr pour un fonctionnement tel que décrit dans ce manuel. La réduction aux expositions RF peut être augmentée si l'appareil peut être conservé aussi loin que possible du corps de l'utilisateur ou que le dispositif est réglé sur la puissance de sortie la plus faible si une telle fonction est disponible.

Tässä laitteessa käytettyjä antennejä ei saa sijoittaa yhteen tai käyttää muiden antennien tai lähettimien kanssa sisäänrakennettuja testattuja radioita lukuun ottamatta. Maakoodin valintatoiminto on poistettu käytöstä Yhdysvalloissa/Kanadassa markkinoiduilla tuotteilla.

Cet appareil et son antenne ne doivent pas être situés ou fonctionner en conjonction avec une autre antenne ou un autre émetteur, exception faites des radios intégrées qui ont été testées. La fonction de sélection de l'indicatif du pays est désactivée pour les produits commercialisés aux États-Unis et au Canada.

RF-altistumistiedot (SAR)

Tämä laite täyttää radioaalloille altistumista koskevat viranomaismääräykset.

Tämä laite on suunniteltu ja valmistettu siten, ettei se ylitä Yhdysvaltojen hallituksen Federal Communications Commissionin asettamia päästörajoja radiotaajuiselle (RF) energialle.

Tämä laite on testattu käyttöön vartalolla kannettuna ja se täyttää FCC:n RF-altistumisohjeet käyttöön tarvikkeilla, jotka eivät sisällä metallia ja vähintään 1 cm:n etäisyydellä vartalosta. Muiden tarvikkeiden käyttö ei takaa FCC:n RF-altistumisohjeiden vaatimusten noudattamista.

FCC:n asettama SAR-raja on 1,6 W/kg.

Yhdysvaltojen SKU:

Korkeimmat raportoidut SAR-arvot FCC:n puhelinsäännösten mukaisesti on lueteltu alla:

Pään SAR: 0,56 W/kg

Vartalon SAR: 1,11 W/kg

Säteilylle altistumistasoa voidaan vähentää seuraavasti:

- (i) Käytä matkapuhelinta hyvissä vastaanotto-olosuhteissa.
- (ii) Käytä handsfree-laitetta.
- (iii) Raskaana olevien naisten on pidettävä matkapuhelinta etäällä vatsastaan.
- (iv) Käytä matkapuhelinta etäällä sukupuolielimistä.

Laitteelle, joka testataan standardin EN60950-1:2006 mukaisesti, on pakollista suorittaa standardin EN50332 mukaiset äänitestit.

Tämä laite on testattu ja sen on todettu täyttävän soveltuvissa standardeissa EN 50332-1 ja/ tai EN 50332-2 asetetut vaatimukset. Nappikuulokkeiden tai tavallisten kuulokkeiden käyttö suurella äänenvoimakkuudella kauan aikaa voi aiheuttaa pysyvän kuulovaurion.

Kuulovaurion estäminen

Standardin EN 60950-1:A12 standardin edellyttämä varoituslausunto.



Estä mahdollinen kuulovaurio välttämällä kuuntelemista suurella äänenvoimakkuudella pitkiä aikoja.

Huomautus: Ranskassa tämän laitteen kuulokkeet/nappikuulokkeet täyttävät sovellettavan standardin EN 50332-1: 2000 ja/tai EN50332-2: 2003 äänenpainetason vaatimukset Ranskan lain L.5232-1 mukaisesti.

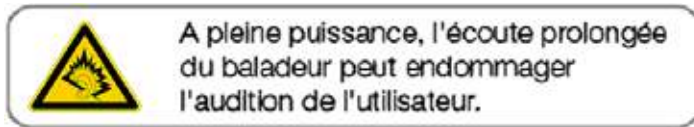

Vaatimustenmukaisuusvakuutus

Laite täyttää R&TTE 1999/5/EY -direktiivin artiklan 3 olennaiset vaatimukset käyttötarkoituksen mukaisesti käytettynä ja noudattaen seuraavia standardeja:

1. Terveys (R&TTE-direktiivin artikla 3.1(a))

- EN 62311: 2008, EN 50360:2001/A1:2012, EN 50566:2013/AC:2014
- EN 62209-1:2006, EN 62209-2:2010
- EN 62479:2010

2. Turvallisuus (R&TTE-direktiivin artikla 3.1(a))

- EN 60950-1:2006/A11:2009+A1:2010+A12:2011+A2:2013
- EN 50332-1:2013, 50332-2:2013

3. Sähkömagneettinen yhteensopivuus (R&TTE-direktiivin artikla 3.1(b))

- EN 301 489-1 V1.9.2, EN 301 489-3 V1.6.1
- EN 301 489-7 V1.3.1, EN 301 489-17 V2.2.1, EN 301 489-24 V1.5.1
- EN 55022:2010/AC:2011 (luokka B), EN55024:2010

4. Radiotaajuisten spektrin käyttö (R&TTE-direktiivin artikla 3.2)

- EN 301 511 V9.0.2, EN 301 908-1 V7.1.1
- EN 301 908-2 V6.2.1, EN 301 908-13 V6.2.1
- EN 300 328 V1.9.1
- EN 300 440-1 V1.6.1, EN 300 440-2 V1.4.1

5. RoHS-direktiivi (2011/65/EU)

- EN 50581: 2012

CE 0682

CE SAR -vaatimustenmukaisuus

Tämä laite täyttää EU-vaatimukset (1999/5/EY) koskien yleisön terveyden suojelua rajoittamalla sähkömagneettisille kentille altistumista.

Rajat ovat osa laajoja suosituksia, jotka koskevat yleisön suojelua. Nämä suositukset on kehitetty ja ne on tarkistettu riippumattomien tieteellisten organisaatioiden toimesta käyttäen tieteellisten tutkimusten säännöllisiä ja perusteellisia arviointeja. Euroopan neuvoston matkapuhelimille suosittelemien rajojen mittausyksikkö on SAR (Specific Absorption Rate, ominaisabsorptionopeus), ja SAR-raja on 2,0 W/ kg keskiarvoistettuna 10 grammalle kudosta. Se täyttää kansainvälisen säteilysuojatoimikunnan (International Commission on Non-Ionizing Radiation Protection, ICNIRP) vaatimukset.

Tämä laite on testattu vartalolla kannettavaan käyttöön ja se täyttää ICNIRP-suojausohjeet ja eurooppalaisen standardin EN 62311- ja EN 62209-2-vaatimukset, laitekohtaisilla tarvikkeilla käyttöön varustettuna. Muiden metalleja sisältävien tarvikkeiden käyttö ei takaa ICNIRP-altistumisohjeiden noudattamista.

SAR mitataan laitteen ollessa 1,5 cm:n etäisyydellä vartalosta ja laitteen lähettäessä suurimmalla hyväksytyllä teholla kaikilla matkapuhelinlaitteen taajuusalueilla.

Laite on pidettävä 1,5 cm:n etäisyydellä vartalosta.

Korkeimmat raportoidut SAR-arvot CE-säännösten mukaisesti on lueteltu alla:

Pään SAR: 0,285 W/kg

Vartalon SAR: 0,395 W/kg

Tietoja hävittämisestä ja kierrätyksestä

Tämä symboli laitteessa (ja kaikissa mukana seuraavissa akuissa) osoittaa, ettei niitä saa hävittää tavallisena kotitalousjätteenä. Älä hävitä laitetta tai akkuja lajittelemattomana yhdyskuntajätteenä. Laite (ja kaikki akut) on toimitettava valtuutettuun kierrätyspisteeseen kierrätystä tai asianmukaista hävitystä varten niiden käyttöänsä päätyttyä.

Tarkempia tietoja laitteen kierrätyksestä ja akuista voi saada paikallisilta viranomaisilta, jätehuoltopalvelusta tai myymälästä, josta laite ostettiin.

Tähän laitteeseen pätee Euroopan unionin sähkö- ja elektroniikkalaiteromun hävittämistä koskeva direktiivi (Waste from Electrical and Electronic Equipment, WEEE). Syy WEEE-osien ja akkujen erottamiselle muusta jätteestä on minimoida niissä olevien vaarallisten aineiden mahdolliset ympäristövaikutukset ihmisten terveydelle.

Vaarallisten aineiden vähentäminen

Tämä laite täyttää EU-rekisteröintiä, arviointia, valtuutusta ja rajoitusta koskevat vaatimukset kemikaaleille (REACH) (Euroopan parlamentin ja neuvoston säännös 1907/2006/EY) ja EU:n vaarallisten aineiden (RoHS) direktiivin (Euroopan parlamentin ja neuvoston direktiivin 2011/65/EU) rajoitukset. Katso lisätietoja laitteen REACH-vaatimustenmukaisuudesta verkosta osoitteessa: www.catphones.com/certification. Verkkosivustolla on suositeltavaa käydä säännöllisesti ajantasaisten tietojen saamiseksi.

EU-säännösten noudattaminen

Valmistaja vakuuttaa täten, että tämä laite täyttää direktiivin 1999/5/EY olennaiset vaatimukset ja muut relevantit määräykset.

Vaatimustenmukaisuusvakuutus on verkossa osoitteessa: www.catphones.com/certification 0678

Huomautus: Noudata laitteen käyttöpaikan kansallisia paikallisia määräyksiä. Tämän laitteen käyttö voi olla rajoitettua joissakin tai kaikissa Euroopan unionin (EU) jäsenvaltioissa.

Huomautus: Tätä laitetta saa käyttää kaikissa Euroopan unionin jäsenvaltioissa.

Ranska: Ulkokäyttö on rajoitettu 10 mW:n tehoon (tehollinen isotrooppinen lähetysteho, EIRP) taajuusalueella 2454–2483,5 MHz. Italia: Yksityiskäyttöön edellytetään yleistä valtuutusta, jos langattomia lähiverkkoja (WAS/RLAN) käytetään omien tilojen ulkopuolella.

Julkiseen käyttöön vaaditaan yleinen valtuutus. Luxemburg: Yleinen valtuutus vaaditaan verkko- ja palvelupalveluun.

Norja: Tämä alakohta ei koske maantieteellistä aluetta 20 km:n säteellä Ny-Llesundin keskustasta.

V100R001B03_01

Googlen oikeudellinen huomautus

Android, Google, Google Play ja muut merkit ovat Google Inc:n tavaramerkkejä.