

SAMSUNG

SM-T820

Käyttöopas

Sisältö

Perustoiminnot

- 4 Lue tämä ensin
- 5 Laitteen ylikuumentumistilanteet ja ratkaisut
- 8 Pakkauksen sisältö
- 9 Laitteen osat
- 14 Akku
- 17 Muistikortti (microSD-kortti)
- 20 Laitteen virran kytkeminen ja katkaiseminen
- 21 Kosketusnäytön käyttäminen
- 24 Alkunäyttö
- 29 Lukitusnäyttö
- 31 Ilmoituspaneeli
- 33 Tekstin syöttäminen
- 35 Ruudunkaappaus
- 36 Sovellusten avaaminen
- 37 S Pen -kynän toiminnot
- 44 Suojattu kansio
- 47 Moni-ikkuna
- 51 Samsung-tili
- 52 Tietojen siirtäminen aiemmasta laitteesta
- 55 Laitteen ja tietojen hallinta
- 57 PIKAYHTEYS
- 60 Jakotoiminnot

Sovellukset

- 61 Sovellusten asentaminen tai asennuksen poistaminen
- 63 Yhteystiedot
- 66 Internet
- 67 Sähköposti
- 68 Kamera
- 80 Galleria
- 84 Game Launcher
- 87 Samsung Notes
- 92 PEN.UP
- 94 Kalenteri
- 96 Samsung Flow
- 96 Omat tiedostot
- 97 Kello
- 98 Laskin
- 98 Google-sovellukset

Asetukset

- 100 Esittely
- 100 Yhteydet
- 106 Äänet ja värinä
- 107 Ilmoitukset
- 107 Näyttö
- 108 Taustakuva
- 108 Edistykselliset toiminnot
- 109 Laitteen ylläpito
- 111 Sovellukset
- 111 Lukitusnäyttö ja suojaus
- 116 Pilvi ja tilit
- 119 Google
- 120 Helppokäyttöisyys
- 120 Yleinen hallinta
- 121 Ohjelmistopäivitys
- 121 Käyttöopas
- 121 Tietoja laitteesta

Liite

- 122 Vianmääritys
- 127 Akun irrottaminen

Perustoiminnot

Lue tämä ensin

Lue tämä opas huolellisesti ennen laitteen käyttöä, jotta osaat käyttää sitä turvallisesti ja oikein.

- Kuvaukset perustuvat laitteen oletusasetuksiin.
- Alueen, palveluntarjoajan, mallin ominaisuuksien tai laitteen ohjelmiston mukaan voi olla, että osa sisällöstä poikkeaa omasta laitteestasi.
- Paljon suoritintehoa ja RAM-muistia vaativa sisältö (laadukas sisältö) vaikuttaa laitteen yleiseen suorituskykyyn. Laitteen tekniset ominaisuudet ja sen käyttöympäristö voivat aiheuttaa sen, etteivät sisältöön liittyvät sovellukset toimi oikein.
- Samsung ei ole vastuussa muiden kuin Samsungin toimittamien sovellusten aiheuttamista suorituskykyongelmista.
- Samsung ei ole vastuussa toiminta- eikä yhteensopivuusongelmista, jotka johtuvat muokatuista rekisteriasetuksista tai muunnetusta käyttöjärjestelmäohjelmistosta. Käyttöjärjestelmän mukauttamisyritys voi johtaa laitteen tai sovellusten virheelliseen toimintaan.
- Laitteen mukana toimitetut ohjelmistot, äänilähteet, taustakuvat, muut kuvat ja muu media on lisensoitu rajoitettuun käyttöön. Näiden materiaalien käyttö kaupallisiin ja muihin tarkoituksiin on tekijänoikeuslakien vastaista. Vastuu median lainvastaisesta käytöstä on kokonaan käyttäjillä.
- Laitteen mukana toimitettuja sovelluksia voidaan päivittää ilman ennakoilmoitusta, eivätkä ne sen jälkeen välttämättä enää ole tuettuja. Jos sinulla on kysyttävää jostakin laitteen mukana toimitetusta sovelluksesta, ota yhteys Samsung-asiakaspalveluun. Jos kysymys koskee jotakin käyttäjän asentamaa sovellusta, ota yhteys vastaavaan palveluntarjoajaan.
- Laitteen käyttöjärjestelmän muuttaminen tai epävirallisista lähteistä peräisin olevien sovellusten asentaminen voi aiheuttaa laitteeseen toimintahäiriöitä ja tietojen vahingoittumisen tai katoamisen. Nämä toimet ovat Samsungin käyttöoikeussopimuksen vastaisia ja mitätöivät takuun.
- Vältä unohtamasta näytön lukituksen, tilien ja muiden suojaustoimintojen avauskoodeja. Jos unohdat avauskoodin, et voi käyttää laitetta palauttamatta sen tehdasasetuksia. Samsung ei vastaa tietojen menetyksestä eikä muista haitoista, jotka johtuvat avauskoodien unohtamisesta.

- Joillekin laitteille on tiettyjen alueiden tai mallien tapauksessa hankittava Federal Communications Commissionin (FCC) hyväksyntä. Jos laite on FCC:n hyväksymä, voit tarkistaa laitteen FCC-tunnuksen. Voit tarkistaa FCC-tunnuksen napauttamalla **Sovell.** → **Asetukset** → **Tietoja laitteesta** → **Akun tiedot**.

Ohjekuvakkeet



Vaara: Tilanteet, jotka voivat aiheuttaa vammoja sinulle tai muille



Varoitus: Tilanteet, joissa tämä laite tai muut laitteet voivat vahingoittua



Huomautus: Huomautuksia, käyttövinkkejä tai lisätietoja

Laitteen ylikuumenemistilanteet ja ratkaisut

Jos laite kuumenee akkua ladattaessa

Laite ja laturi voivat kuumentua latauksen aikana. Laite voi tuntua kuumalta kosketettaessa langattoman latauksen tai pikalatauksen aikana. Tämä on laitteen normaalia toimintaa, eikä se vaikuta laitteen käyttöikään eikä suorituskykyyn. Jos akku kuumenee liikaa, laturi voi lopettaa lataamisen.

Toimi seuraavasti, jos laite kuumenee:

- Irrota laturi laitteesta ja sulje kaikki käynnissä olevat sovellukset. Odota, että laite on täysin jäähtynyt ja aloita sitten laitteen lataaminen uudelleen.
- Jos laitteen alaosa ylikuumenee, se voi johtua siitä, että yhdistetty USB-kaapeli on vaurioitunut. Vaihda vaurioitunut USB-kaapeli uuteen Samsungin hyväksymään kaapeliin.
- Langatonta laturia käyttäessäsi älä aseta laitteen ja langattoman laturin väliin mitään ylimääräistä materiaalia, kuten metalliesineitä, magneetteja tai magneettisia kortteja.



Langaton lataus tai pikalataustoiminto on käytettävissä vain tuetuissa malleissa.

Jos laite kuumenee käytön aikana

Kun käytät toimintoja tai sovelluksia, jotka vaativat paljon virtaa, tai käytät niitä pitkään, laite voi väliaikaisesti kuumentua akkuvirran runsaan kulutuksen takia. Sulje kaikki käynnissä olevat sovellukset, äläkä käytä laitetta hetkeen.

Seuraavassa on esimerkkejä tilanteista, joissa laite voi ylikuumentua. Käyttämiesi toimintojen ja sovellusten mukaan voi olla, että nämä esimerkit eivät koske laitemalliasi.

- Alkuasennuksen aikana oston jälkeen tai tietojen palauttamisen aikana
- Ladattaessa suuria tiedostoja
- Käytettäessä sovelluksia, jotka vaativat paljon virtaa, tai käytettäessä sovelluksia pitkään
 - Pelattaessa laadukkaita pelejä pitkään
 - Tallennettaessa videoita pitkään
 - Suoratoistettaessa videoita näytön enimmäiskirkkaudella
 - Laitteen ollessa yhdistettynä televisioon
- Moniajon aikana (tai suoritettaessa useita sovelluksia taustalla)
 - Käytettäessä moni-ikkunatoimintoa
 - Päivitetessä tai asennettaessa sovelluksia videoiden tallennuksen aikana
 - Ladattaessa suuria tiedostoja videopuhelun aikana
 - Tallennettaessa videoita navigointisovelluksen käytön aikana

- Siirrettäessä runsaasti dataa synkronoitaessa tietoja pilveen, sähköpostiin tai muihin tileihin
- Käytettäessä navigointisovellusta autossa laitteen ollessa suorassa auringonvalossa
- Käytettäessä mobiilitukiasematoimintoa ja yhteydenjakotoimintoa
- Käytettäessä laitetta alueilla, joilla signaali on heikko tai puuttuu
- Ladattaessa akkua vaurioituneen USB-kaapelin kautta
- Laitteen monitoimiliitäntän ollessa vaurioitunut tai altistunut vieraille aineille, kuten nesteille, pölylle, metallijauheille tai lyijykynän grafiitille
- Verkkovierailun aikana

Toimi seuraavasti, jos laite kuumenee:

- Pidä laitteen ohjelmisto päivitettyä uusimpaan versioon.
- Käynnissä olevien sovellusten väliset ristiriidat voivat aiheuttaa laitteen kuumenemisen. Käynnistä laite uudelleen.
- Poista Wi-Fi-, GPS- ja Bluetooth-toiminnot käytöstä, kun et tarvitse niitä.
- Sulje sovellukset, jotka lisäävät akkuvirran kulutusta tai joita suoritetaan taustalla, jos et käytä niitä.
- Poista tarpeettomat tiedostot tai käyttämättömät sovellukset.
- Vähennä näytön kirkkautta.
- Jos laite ylikuumenee tai tuntuu kuumalta pitkään, älä käytä sitä hetkeen. Jos laitteen ylikuumeneminen jatkuu, ota yhteys Samsung-huoltoon.

Laiterajoitukset laitteen ylikuumetessa

Kun laite kuumenee, toiminnot ja suorituskyky voivat olla rajoitettuja tai laite voi sammua jäädyttämisen takia. Tämä ominaisuus on käytettävissä vain tuetuissa malleissa.

- Jos laite tulee tavallista kuumemmaksi, näkyviin tulee laitteen ylikuumenemisesta kertova ilmoitus. Laitteen lämpötilan laskemista varten näytön kirkkautta ja toimintojen nopeutta rajoitetaan ja akun lataaminen lopetetaan. Käynnissä olevat sovellukset suljetaan, ja voit vain soittaa hätäpuheluja, kunnes laite on jäähtynyt.
- Jos laite ylikuumenee tai tuntuu kuumalta pitkään, näkyviin tulee sammutusilmoitus. Sammuta laite ja odota, kunnes se on jäähtynyt.

Käyttöympäristöä koskevia varotoimia

Laite voi kuumeta ympäristön takia seuraavissa olosuhteissa. Toimi varovasti, jotta akun käyttöikä ei lyhene, laite ei vahingoitu eikä synny tulipaloa.

- Älä säilytä laitetta hyvin matalassa tai korkeassa lämpötilassa.
- Älä altista laitetta suoralle auringonvalolle pitkiksi ajoiksi.
- Älä käytä tai säilytä laitetta pitkiä aikoja hyvin kuumassa ympäristössä, kuten kesällä autossa.
- Älä aseta laitetta alueille, jotka voivat ylikuumeta, kuten sähköhuovan päälle.
- Älä säilytä laitetta lämmittimien, mikroaaltouunien, kuumien ruoanlaittovälineiden tai paineastioiden lähellä tai sisällä.
- Älä koskaan käytä vaurioitunutta laturia tai akkua.

Pakkauksen sisältö

Tarkista, että tuotepakkaus sisältää seuraavat osat:

- Laite
- S Pen -kynä
- Pikaopas



- Laitteen mukana toimitettavat varusteet ja saatavissa olevat lisävarusteet voivat vaihdella alueen tai palveluntarjoajan mukaan.
- Mukana toimitettavat varusteet on suunniteltu vain tähän laitteeseen, eivätkä ne välttämättä ole yhteensopivia muiden laitteiden kanssa.
- Ulkoasua ja teknisiä ominaisuuksia voidaan muuttaa ilman erillistä ilmoitusta.
- Voit ostaa lisävarusteita Samsung-jälleenmyyjältä. Varmista ennen ostamista, että ne ovat yhteensopivia laitteen kanssa.
- Käytä vain Samsungin hyväksymiä varusteita. Hyväksymättömien lisävarusteiden käyttäminen voi aiheuttaa suorituskykyongelmia ja vikoja, joita takuu ei kata.
- Kaikkien varusteiden saatavuus on kokonaan niitä valmistavien vastaavien yhtiöiden vastuulla. Lisätietoja saatavilla olevista varusteista on Samsungin sivustossa.

Laitteen osat

Laite

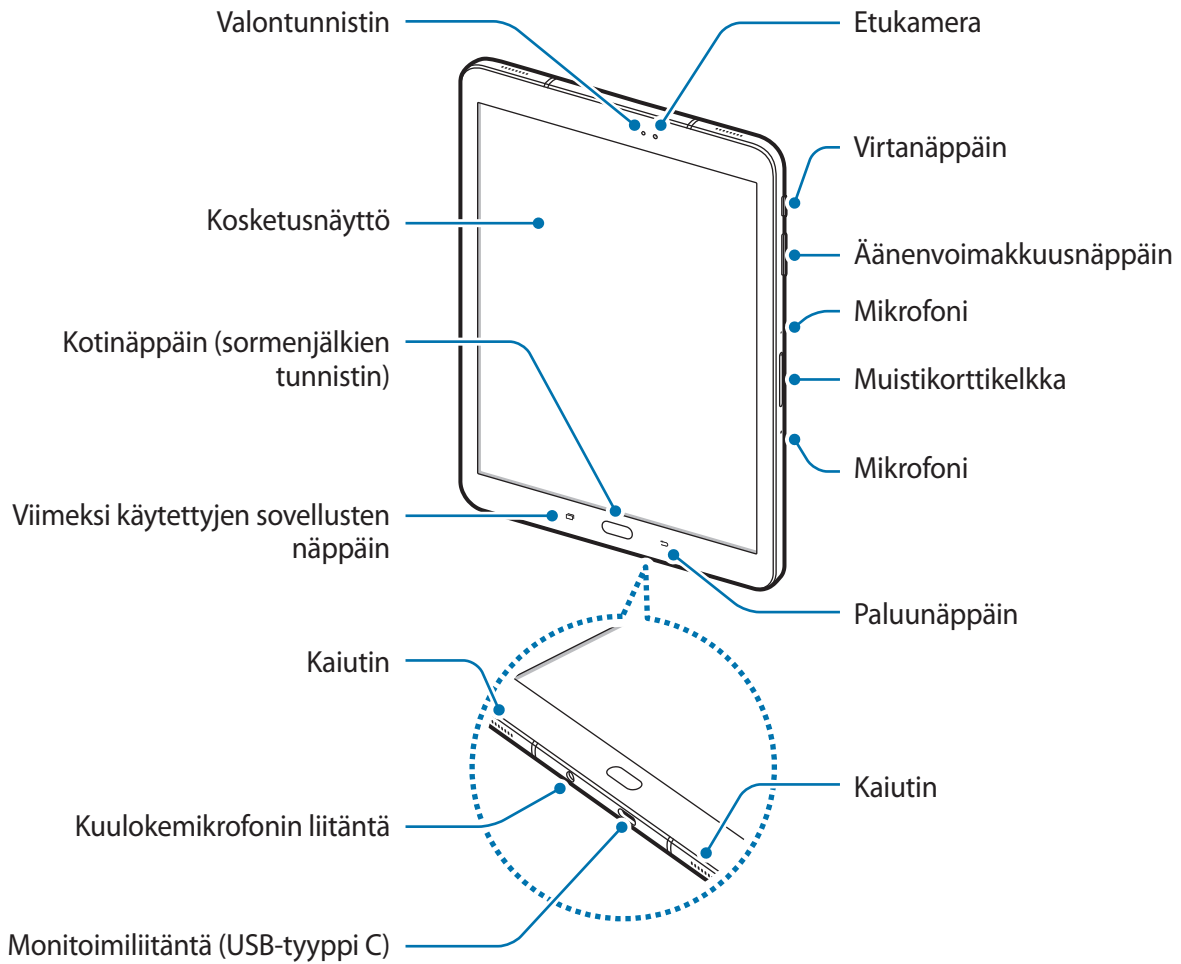

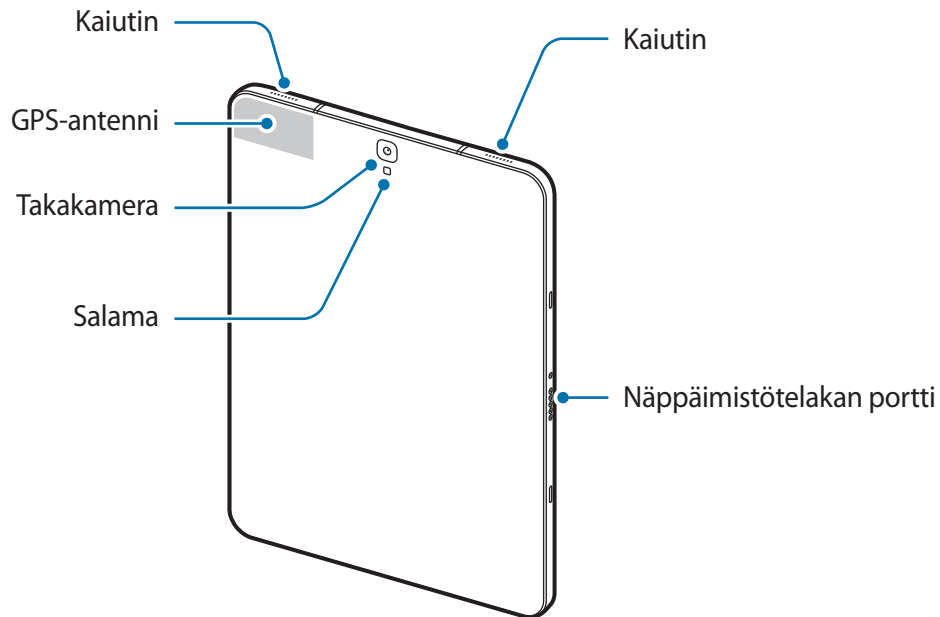

Laitteessa ja näppäimistökuoressa (myydään erikseen) on magneetteja. American Heart Association (USA) ja Medicines and Healthcare Products Regulatory Agency (Iso-Britannia) varoittavat, että magneetit voivat vaikuttaa implantoitujen sydämentahdistinten, rytmihäiriötahdistinten, insuliinipumppujen tai muiden elektronisten lääkinnällisten laitteiden (kutsutaan yhteisesti "lääkinnällisiksi laitteiksi") toimintaan vielä 15 cm:n (6 tuuman) etäisyydeltä. Jos käytät jotakin näistä lääkinnällisistä laitteista, **ÄLÄ KÄYTÄ TÄTÄ LAITETTA JA NÄPPÄIMISTÖKUORTA (MYYDÄÄN ERIKSEEN) NEUVOTTELEMATTA LÄÄKÄRIN KANSSA.**







Älä säilytä laitetta ja näppäimistökuorta (myydään erikseen) magneettikenttien läheisyydessä. Magneettiset kortit, kuten luottokortit, puhelinkortit, kulkukortit ja tarkistuskortit, voivat vioittua magneettikentissä.



- Yhteysoongelmia tai akkuvirran nopeaa kulumista voi ilmetä:
 - jos kiinnität metallisen tarran laitteen antennin alueelle
 - jos kiinnität laitteeseen metallia sisältävästä materiaalista valmistetun kannen
- Samsungin hyväksymän näytönsuojakalvon käyttäminen on suositeltavaa. Hyväksymättömän näytönsuojakalvon käyttäminen voi aiheuttaa tunnistimien virheellisen toiminnan.
- Suojaa kosketusnäyttö vedeltä. Kosketusnäyttö voi toimia virheellisesti kosteissa olosuhteissa ja kastuessaan.

Näppäimet

Näppäin	Toiminto
 Virta	<ul style="list-style-type: none"> • Paina jonkin aikaa, kun haluat kytkeä tai katkaista laitteen virran. • Painamalla voit käynnistää näytön tai lukita sen.
 Viimeksi käytettyjen sovellusten näppäin	<ul style="list-style-type: none"> • Napauttamalla voit avata viimeksi käytettyjen sovellusten luettelon.
 Koti	<ul style="list-style-type: none"> • Painamalla voit käynnistää näytön, kun näyttö on lukittu. • Painamalla voit palata alkunäyttöön. • Painamalla jonkin aikaa voit käynnistää Google-sovelluksen.
 Paluu	<ul style="list-style-type: none"> • Napauttamalla voit palata edelliseen näyttöön. • Koskettamalla jonkin aikaa voit käyttää nykyisen näytön lisäasetuksia.
 Äänenvoimakkuus	<ul style="list-style-type: none"> • Painamalla tätä voit säätää laitteen äänenvoimakkuutta.

S Pen -kynä

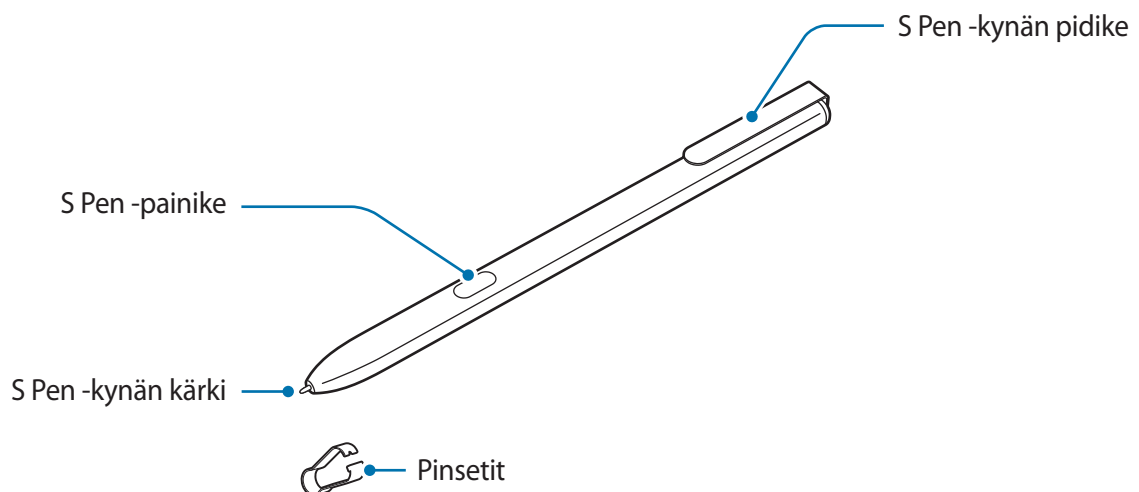

Nimi	Toiminnot
S Pen -kynän kärki	<ul style="list-style-type: none"> S Pen -kynällä voit kirjoittaa, piirtää tai suorittaa kosketustoimintoja näytössä. S Pen -kynällä voi käyttää viimeksi käytettyjen sovellusten näppäintä ja paluunäppäintä. Pitämällä S Pen -kynää näytön kohteiden yläpuolella voit käyttää S Pen -kynän lisätoimintoja, kuten ilmanäkymätoimintoa.
S Pen -painike	<ul style="list-style-type: none"> Saat ilmakomentotoiminnot näkyviin pitämällä S Pen -kynää näytön yläpuolella ja painamalla S Pen -painiketta. Voit valita kohteet painamalla jonkin aikaa S Pen -painiketta ja vetämällä S Pen -kynää kohteiden yli.
Pinsetit	<ul style="list-style-type: none"> Irrota S Pen -kynän kärki pinseteillä, kun vaihdat kärjen.

S Pen -kynän kärjen vaihtaminen

Jos kärki on tylsä, vaihda se uuteen.

- 1 Tartu kärkeen pitävästi pinseteillä ja irrota se.

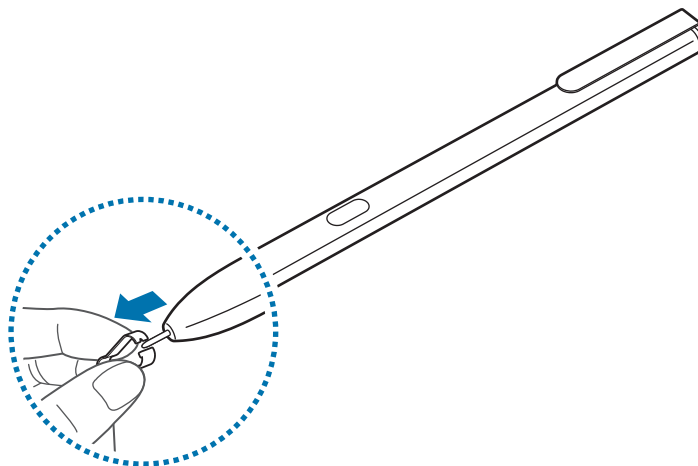

2 Aseta uusi kärki S Pen -kynään.

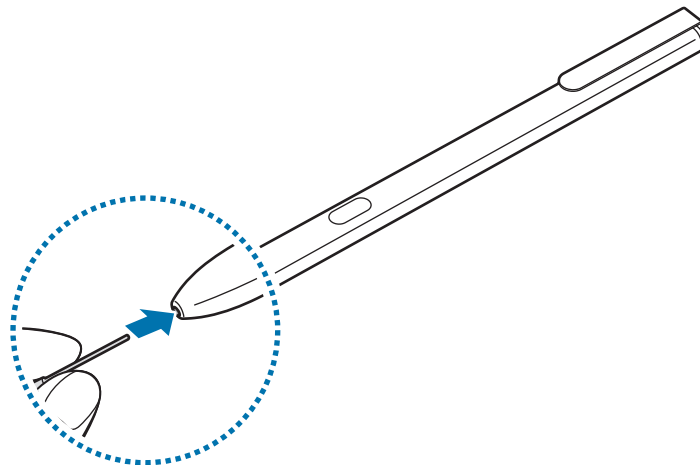

Varo nipistämästä sormiasi pinseteillä.



- Älä käytä vanhoja kärkiä uudelleen. Muutoin S Pen -kynä voi toimia virheellisesti.
- Älä paina kärkeä voimakkaasti työntäessäsi sitä S Pen -kynään.
- Älä työnnä kärkeä pyörästetty pää edellä S Pen -kynään. Muutoin S Pen -kynä tai laitteesi voi vahingoittua.
- Älä taivuta S Pen -kynää tai paina sillä voimakkaasti käytön aikana. S Pen -kynä voi vahingoittua tai sen kärjen muoto muuttua.
- S Pen -kynä ei ehkä kiinnity pitävästi, jos kiinnität sen liian paksuihin tai ohuisiin esineisiin.



- Jos käytät S Pen -kynää jyrkässä kulmassa näyttöön nähden, laite ei ehkä tunnista S Pen -kynän toimintoja.
- S Pen -kynällä voi käyttää viimeksi käytettyjen sovellusten näppäintä ja paluunäppäintä.
- Lisätietoja S Pen -kynästä on Samsungin sivustossa.
- Jos S Pen -kynä ei toimi oikein, vie se Samsung-huoltoon.

Akku

Akun lataaminen

Lataa akku, ennen kuin käytät sitä ensimmäisen kerran tai kun se on ollut pitkään käyttämättömänä.



Käytä vain Samsungin hyväksymiä latureita, akkuja ja kaapeleita. Muut kuin hyväksytyt laturit tai kaapelit voivat aiheuttaa akun räjähtämisen tai laitteen vahingoittumisen.



- Laturin liittäminen väärin voi vahingoittaa laitetta vakavasti. Takuu ei kata epäasianmukaisen käytön aiheuttamia vaurioita.
- Käytä vain laitteen mukana toimitettua USB-tyyppin C kaapelia. Laite voi vahingoittua, jos käytät Micro USB -kaapelia.



Säästä energiaa irrottamalla laturi, kun sitä ei tarvita. Laturissa ei ole virtakytkintä, joten irrota laturi pistorasiasta sähkön säästämiseksi, kun se ei ole käytössä. Laturi on pidettävä lähellä pistorasiaa ja helposti saatavilla latauksen ajan.

- 1 Kytke USB-kaapeli USB-virtasovittimeen ja kytke USB-kaapeli laitteesi monitoimiliitäntään.

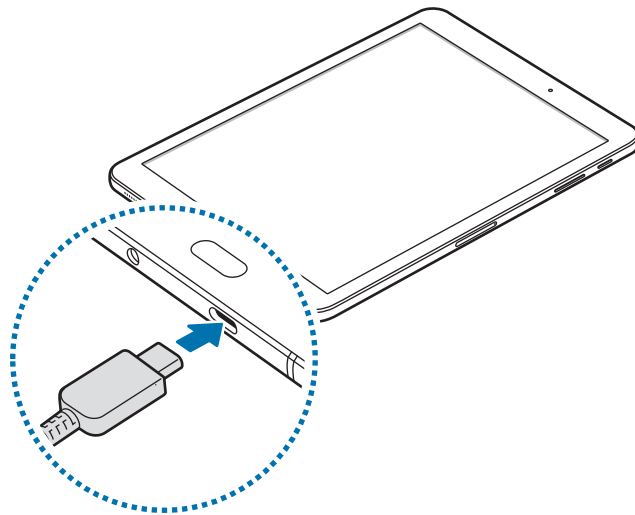

- 2 Kytke USB-virtasovitin pistorasiaan.

- 3 Kun akku on latautunut täyteen, irrota laite laturista. Irrota laturi ensin laitteesta ja sitten pistorasiasta.

Jäljellä olevan latausajan näyttäminen

Avaa alkunäyttö lataamisen aikana ja napauta **Sovell.** → **Asetukset** → **Laitteen ylläpito** → **Akku**.



Laitteen tila ja latausolosuhteet voivat aiheuttaa sen, että todellinen latausaika vaihtelee. Jäljellä oleva latausaika ei ehkä tule näkyviin, jos lataat laitteen hyvin kylmässä tai kuumassa ympäristössä.

Akkuvirran kulutuksen pienentäminen

Laitteessa on useita asetuksia, jotka auttavat säästämään akkuvirtaa.

- Optimoi laite laitteen ylläpitotoiminnolla.
- Kun et käytä laitetta, sammuta näyttö painamalla virtanäppäintä.
- Ota virransäästötila käyttöön.
- Sulje tarpeettomat sovellukset.
- Poista Bluetooth-toiminto käytöstä, kun sitä ei käytetä.
- Poista Wi-Fi-toiminto käytöstä, kun sitä ei käytetä.
- Poista käytöstä synkronointia käyttävien sovellusten, kuten kalenterin tai sähköpostin, automaattinen synkronointi.
- Lyhennä taustavalon kestoaikaa.
- Vähennä näytön kirkkautta.

Akun lataamista koskevia vihjeitä ja varotoimia

- Kun akkuvirta on vähissä, akkukuvake näyttää tyhjältä.
- Jos akku on täysin tyhjä, laitetta ei voi käynnistää, vaikka laturi olisi liitetty siihen. Anna tyhjän akun latautua muutama minuutti ennen laitteen käynnistämistä.
- Jos käytät useita sovelluksia samanaikaisesti, verkkosovelluksia tai sovelluksia, jotka tarvitsevat yhteyden toiseen laitteeseen, akun varaus kuluu nopeasti. Lataa akku täyteen aina ennen tällaisten sovellusten käyttämistä, jotta vältät virran loppumisen datasiirron aikana.
- Jos käytät laturin sijaan muuta virtalähdettä, kuten tietokonetta, latausnopeus voi olla tavallista hitaampi pienemmän sähkövirran takia.
- Laitetta voi käyttää latauksen aikana, mutta akun lataaminen voi hidastua.
- Jos laitteen virransyöttö muuttuu epävakaaksi latauksen aikana, kosketusnäyttö ei ehkä toimi. Jos näin käy, irrota laturi laitteesta.

- Laite ja laturi voivat kuumentua latauksen aikana. Tämä on normaalia, eikä sen pitäisi vaikuttaa laitteen käyttöikään eikä suorituskykyyn. Jos akku kuumenee tavallista voimakkaammin, laturi voi lopettaa lataamisen.
- Jos lataat laitetta monitoimiliitännän ollessa märkä, laite voi vahingoittua. Kuivaa monitoimiliitäntä huolellisesti ennen laitteen lataamista.
- Jos laite ei lataudu asianmukaisesti, vie laite sekä laturi Samsung-huoltoon.

Pikalataus

Laitteessa on sisäinen pikalataustoiminto. Akku latautuu nopeammin, kun laite tai sen näyttö on sammutettuna.

Tietoja pikalatauksesta

- Pikalataus käyttää akun lataamisessa teknologiaa, joka lataa akun tavallista nopeammin lisäämällä latausvirtaa. Laite tukee Samsungin mukautuvaa Adaptive fast charging -pikalataustoimintoa ja Qualcomm Quick Charge 2.0 -toimintoa.
- Jos haluat käyttää pikalatausta laitteessasi, liitä se akkulaturiin, joka tukee Adaptive fast charging -toimintoa tai Quick Charge 2.0 -toimintoa.

Latausnopeuden suurentaminen

Voit suurentaa latausnopeutta sammuttamalla laitteen tai sen näytön, kun lataat akkua. Kun akkua ladataan laitteen ollessa sammutettuna, näytössä näkyy ⚡-kuvake.

Jos pikalataustoiminto ei ole käynnissä, napauta alunäytössä **Sovell.** → **Asetukset** → **Laitteen ylläpito** → **Akku** →  → **Lisäasetukset** ja aktivoi sitten **Nopea kaapelilataus** -kytkin napauttamalla sitä.



- Sisäistä pikalataustoimintoa ei voi käyttää, kun akkua ladataan tavallisella akkulaturilla.
- Jos laite kuumenee tai ympäristön ilman lämpötila nousee, latausnopeus voi pienentyä automaattisesti. Tämä on normaalia toimintaa, joka estää laitteen vahingoittumisen.

Virransäästötila

Voit pidentää akun käyttöaika ottamalla virransäästötilan käyttöön.

- 1 Napauta alunäytössä **Sovell.** → **Asetukset** → **Laitteen ylläpito** → **Akku** → **NORMAALI**.
- 2 Napauttamalla **MUKAUTA** voit muuttaa virransäästöasetuksia ennen virransäästötilaan siirtymistä.

3 Napauta **KÄYTÄ**.



Enimmäisvirransäästötila

Enimmäisvirransäästötilassa laite vähentää akkuvirran kulumista käyttämällä tummaa teemaa ja rajoittamalla käytettävissä olevia sovelluksia ja ominaisuuksia. Verkkoyhteydet poistetaan käytöstä matkapuhelinverkkoa lukuun ottamatta.

1 Napauta alkunäytössä **Sovell.** → **Asetukset** → **Laitteen ylläpito** → **Akku** → **MAKSIMI**.

2 Napauttamalla **MUKAUTA** voit muuttaa virransäästöasetuksia ennen enimmäisvirransäästötilaan siirtymistä.

3 Napauta **KÄYTÄ**.

Kun laite on siirtynyt enimmäisvirransäästötilaan, napauta alkunäytössä  ja valitse käytettävä sovellus. Voit poistaa sovelluksia napauttamalla  → **Muokkaa** ja valitsemalla sovelluksen, jossa näkyy .

Voit poistaa enimmäisvirransäästötilan käytöstä napauttamalla  → **Poista maksimivirransäästötila käytöstä**.



Arvioitu akun käyttöaika voi vaihdella laitteen asetusten ja käyttöolojen mukaan.

Muistikortti (microSD-kortti)

Muistikortin asentaminen

Muistikortin valmistajan tai tyyppin mukaan voi olla, että laitteen muistikorttikapasiteetti poikkeaa muista malleista ja etteivät jotkin muistikortit ole yhteensopivia laitteen kanssa. Voit tarkistaa laitteen enimmäismuistikorttikapasiteetin Samsungin sivustosta.



- Kaikki muistikortit eivät ehkä ole täysin yhteensopivia laitteen kanssa. Yhteensopimattoman kortin käyttäminen voi vahingoittaa laitetta tai muistikorttia tai turmella kortille tallennetut tiedot.
- Varmista huolellisesti, että asetat muistikortin laitteeseen oikein päin.



- Laite tukee muistikorttien FAT- ja exFAT-tiedostojärjestelmiä. Jos laitteeseen asetetaan muussa tiedostojärjestelmässä alustettu kortti, laite pyytää alustamaan muistikortin uudelleen tai se ei tunnista korttia lainkaan. Jos laite ei tunnista muistikorttia, alusta se tietokoneessa.
- Tietojen kirjoittaminen ja poistaminen jatkuvasti lyhentää muistikorttien käyttöikää.
- Kun asetat muistikortin laitteeseen, muistikortin tiedostohakemisto näkyy kansiossa **Omat tiedostot** → **SD-kort.**

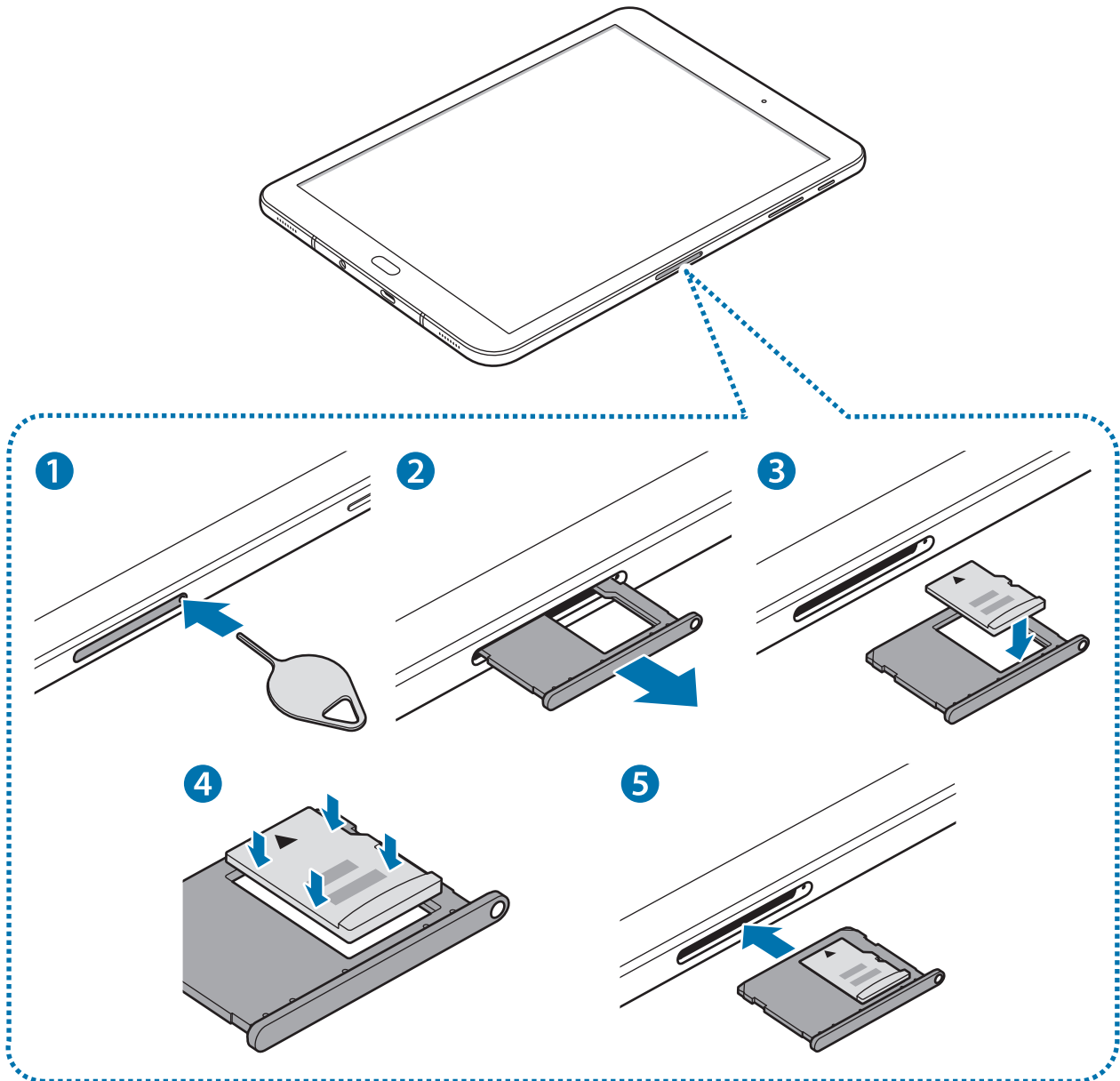

1 Aseta poistonasta muistikorttikelkassa olevaan reikään kelkan löysäämistä varten.



Varmista, että poistotyökalu on kohtisuorassa reikään nähden. Muussa tapauksessa laite voi vahingoittua.

2 Vedä muistikorttikelkka muistikorttikelkan paikasta varovasti ulos.

3 Aseta muistikortti muistikorttikelkkaan niin, että kullanväriset liittimet ovat alaspäin.

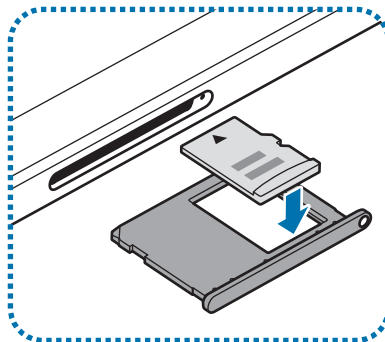

4 Paina muistikortti varovasti kiinni kelkkaan.

5 Aseta muistikorttikelkka takaisin muistikorttikelkan paikkaan.



- Jos asetat kelkan laitteeseen kelkan ollessa märkä, laite voi vahingoittua. Varmista aina, että kelkka on kuiva.
- Aseta kelkka kokonaan kelkan paikkaan niin, etteivät nesteet pääse laitteeseen.

Muistikortin poistaminen

Ennen kuin poistat muistikortin, poista se ensin käytöstä, jotta poistaminen on turvallista.

Napauta alkunäytössä **Sovell.** → **Asetukset** → **Laitteen ylläpito** → **Tallennustila** → **☰** → **Tallennusasetukset** → **SD-kort.** → **POISTA KÄYTÖSTÄ.**

1 Aseta poistonasta muistikorttikelkassa olevaan reikään kelkan löysäämistä varten.

2 Vedä muistikorttikelkka muistikorttikelkan paikasta varovasti ulos.

3 Poista muistikortti.

4 Aseta muistikorttikelkka takaisin muistikorttikelkan paikkaan.



Älä poista muistikorttia, kun laite siirtää tai lukee tietoja. Muutoin tietoja voi kadota tai ne voivat vioittua tai muistikortti tai laite voi vahingoittua. Samsung ei ole vastuussa mistään katoamisesta, joka johtuu vahingoittuneiden muistikorttien käytöstä, tietojen katoaminen mukaan lukien.

Muistikortin alustaminen

Tietokoneessa alustettu muistikortti ei ehkä ole yhteensopiva laitteen kanssa. Alusta muistikortti laitteessa.

Napauta alkunäytössä **Sovell.** → **Asetukset** → **Laitteen ylläpito** → **Tallennustila** → **Tallennusasetukset** → **SD-kort.** → **Alusta** → **ALUSTA.**



Muista varmuuskopioida kaikki muistikortille tallennetut tärkeät tiedot ennen muistikortin alustamista. Valmistajan takuu ei kata käyttäjän toimista johtuvaa tietojen menetystä.

Laitteen virran kytkeminen ja katkaiseminen

Kytke laitteeseen virta painamalla virtanäppäintä muutama sekunti.

Kun käynnistät laitteen ensimmäisen kerran tai alkuperäisten tehdasasetusten palauttamisen jälkeen, asenna laite näytön ohjeiden mukaisesti.

Voit katkaista virran laitteesta painamalla virtanäppäintä jonkin aikaa ja napauttamalla sitten **Katkaise virta.**



Noudata kaikkia valtuutetun henkilöstön julkaisemia varoituksia ja ohjeita, kun olet paikassa, jossa langattomien laitteiden käyttöä on rajoitettu, kuten lentokoneessa tai sairaalassa.

Laitteen käynnistäminen uudelleen

Jos laite on jumissa eikä vastaa, käynnistä se uudelleen pitämällä virtanäppäintä ja äänenvoimakkuuden vähennysnäppäintä painettuina samanaikaisesti yli seitsemän sekunnin ajan.

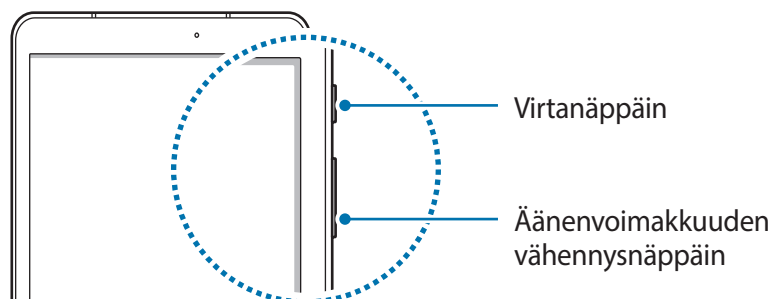

Kosketusnäytön käyttäminen



- Älä päästä kosketusnäyttöä kosketuksiin muiden sähkölaitteiden kanssa. Staattisen sähkön purkaukset voivat saada kosketusnäytön toimimaan virheellisesti.
- Älä napauta kosketusnäyttöä millään terävällä esineellä äläkä paina sitä voimakkaasti sormella, jotta näyttö ei vahingoitu.



- Laite ei ehkä tunnista kosketussyötteitä lähellä näytön reunoja, jotka ovat kosketussyöttöalueen ulkopuolella.
- Kosketusnäytön jättäminen pitkäksi ajaksi käyttämättömäksi voi johtaa jälkikuviin (kuvan "palamiseen" näyttöön) tai haamukuviin. Sammuta kosketusnäyttö, kun laite ei ole käytössä.
- On suositeltavaa käyttää kosketusnäyttöä sormilla tai S Pen -kynällä.

Napauttaminen

Avaa sovellus, valitse valikkokohde, paina näyttöpainiketta tai kirjoita merkki näytössä näkyvällä näppäimistöllä sormella napauttamalla tai S Pen -kynällä.

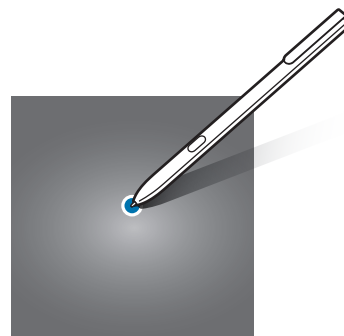
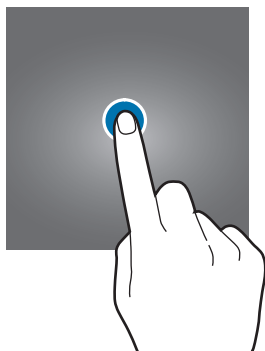

Koskettaminen jonkin aikaa

Napauta kohdetta tai näyttöä ja kosketa sitä yli kaksi sekuntia, jos haluat käyttää käytettävissä olevia toimintoja.

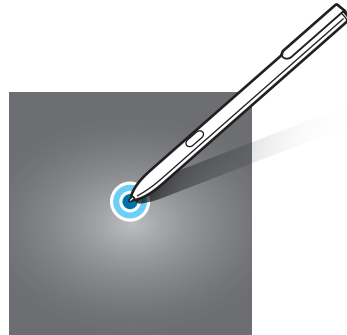
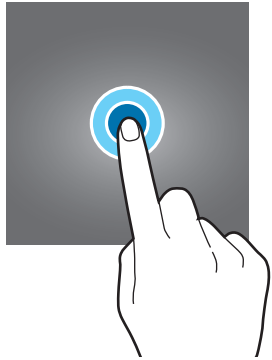

Vetäminen

Voit siirtää kohdetta koskettamalla sitä jonkin aikaa ja vetämällä sen kohdepaikkaan.

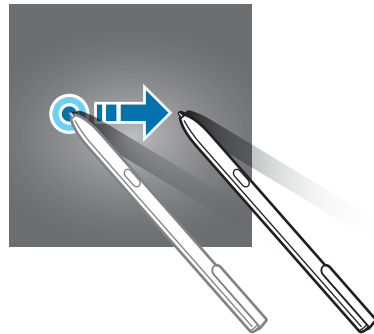
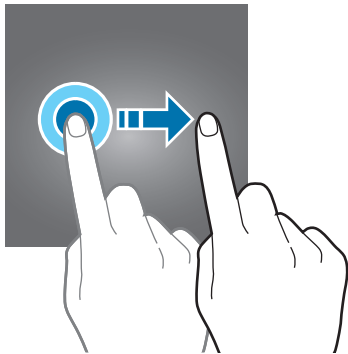

Kaksoisnapauttaminen

Voit lähentää Internet-sivun tai kuvan osaa kaksoisnapauttamalla. Palaa kaksoisnapauttamalla uudelleen.

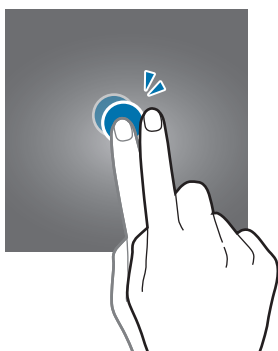

Pyyhkäiseminen

Saat näkyviin muut paneelit pyyhkäisemällä alkunäytössä tai Sovellukset-näytössä vasemmalle tai oikealle. Voit selata Internet-sivua tai kohdeluettelo, kuten yhteystietoja, pyyhkäisemällä ylös tai alas.

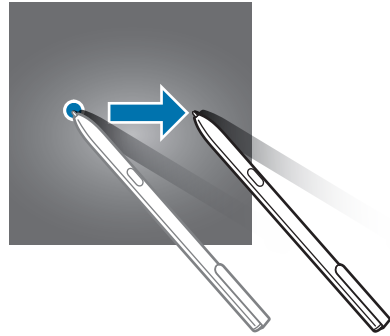
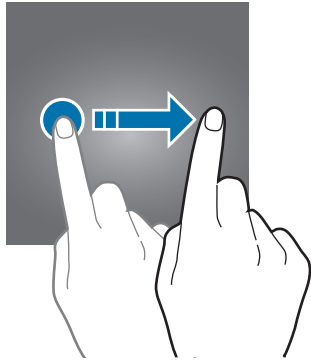

Levittäminen ja nipistäminen

Voit lähentää Internet-sivun, kartan tai kuvan osaa levittämällä kahta sormea erilleen. Voit loitontaa nipistämällä.

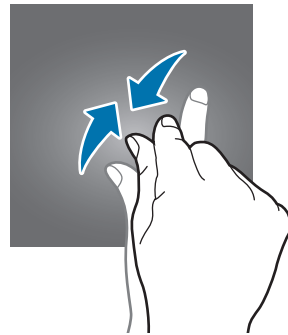
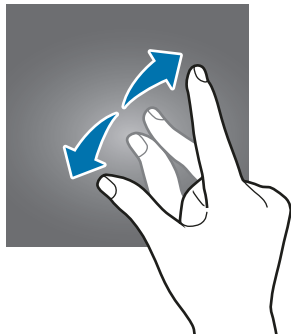

Alkunäyttö

Alkunäyttö

Alkunäyttö on laitteen kaikkien toimintojen käytön aloituspaikka. Siinä näkyvät pienoishjelmat, sovellusten pikavalinnat ja muut kohteet.

Saat muut paneelit näkyviin pyyhkäisemällä vasemmalle tai oikealle tai napauttamalla jotakin näyttöilmaisinta näytön alareunassa.

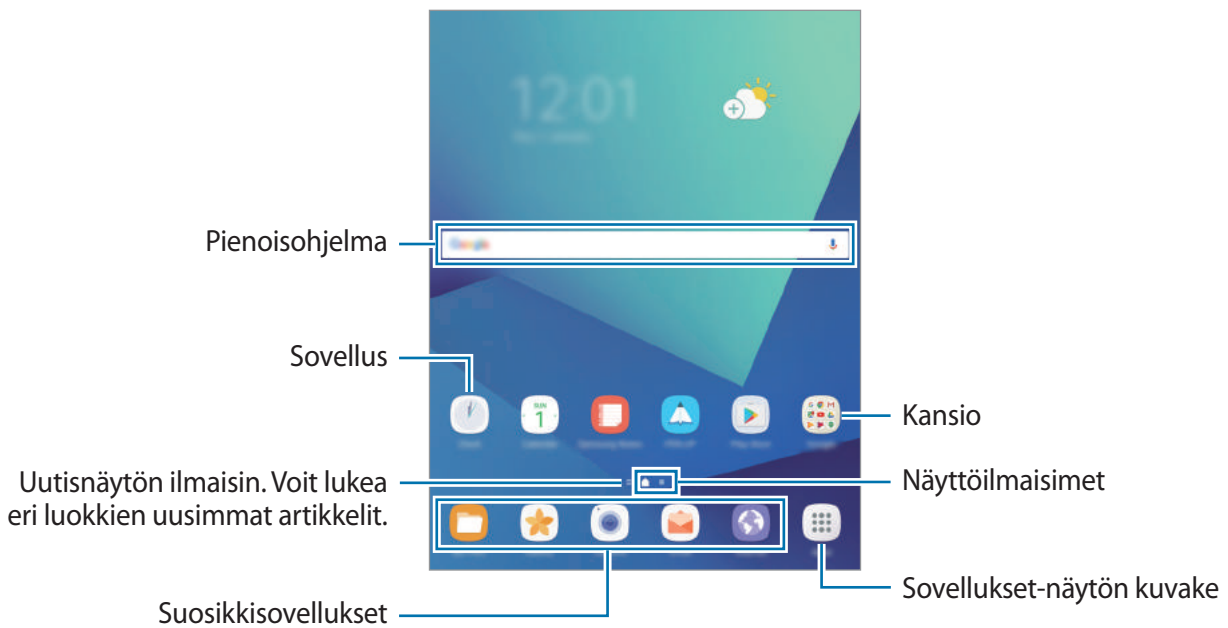

Alkunäytön toiminnot

Tuo käytettävissä olevat toiminnot näkyviin painamalla jonkin aikaa tyhjää aluetta alkunäytössä tai nipistämällä sormia yhteen näytössä. Voit mukauttaa alkunäyttöä lisäämällä siihen paneeleja tai poistamalla tai siirtämällä alkunäytön paneeleja. Voit myös esimerkiksi asettaa alkunäytön taustakuvan ja lisätä alkunäyttöön pienoisohjelmia.

- **Taustakuvat:** Muuta alkunäytön ja lukitun näytön taustakuva-asetuksia.
- **Pienoisohjelmat:** Lisää pienoisohjelmia alkunäyttöön. Pienoisohjelmat ovat pieniä sovelluksia, jotka käynnistävät tietyn sovelluksen toiminnot ja tuovat alkunäyttöön tietoja ja helpon mahdollisuuden sovellusten käyttöön.



Kohteiden lisääminen

Kosketa jonkin aikaa sovellusta tai kansiota Sovellukset-näytössä ja vedä se sitten alkunäyttöön.

Voit lisätä pienoisohjelmia koskettamalla jonkin aikaa tyhjää aluetta alkunäytössä, napauttamalla **Pienoisohjelmat**, koskettamalla pienoisohjelmaa jonkin aikaa ja vetämällä sen sitten alkunäyttöön.

Kohteiden siirtäminen

Kosketa kohdetta jonkin aikaa alkunäytössä ja vedä se sitten uuteen paikkaan.

Voit myös siirtää usein käytettävät sovellukset pikavalinta-alueelle alkunäytön alareunaan.

Voit siirtää kohteen toiseen paneeliin vetämällä sen näytön reunaan.

Voit siirtää kohteen helposti koskettamalla kohdetta jonkin aikaa ja vetämällä sen sitten **Siirrä sovellukset** -kohtaan näytön yläreunassa. Kohde siirtyy paneeliin näytön yläreunassa. Siirry toiseen paneeliin pyyhkäisemällä vasemmalle tai oikealle ja vedä kohde uuteen paikkaan.

Kohteiden poistaminen

Kosketa kohdetta jonkin aikaa ja vedä se sitten näytön yläreunan kohtaan **Poista pikavalinta** tai **Poista**.

Kansioiden luominen

Voit luoda kansioita ja kerätä niihin samantyyppiset sovellukset, mikä nopeuttaa sovellusten käyttöä ja käynnistämistä.

- 1 Kosketa alunäytössä sovellusta jonkin aikaa ja vedä se sitten toisen sovelluksen päälle.
- 2 Pudota sovellus, kun kansion kehys näkyy sovellusten ympärillä.
Valitut sovellukset sisältävä uusi kansio luodaan.

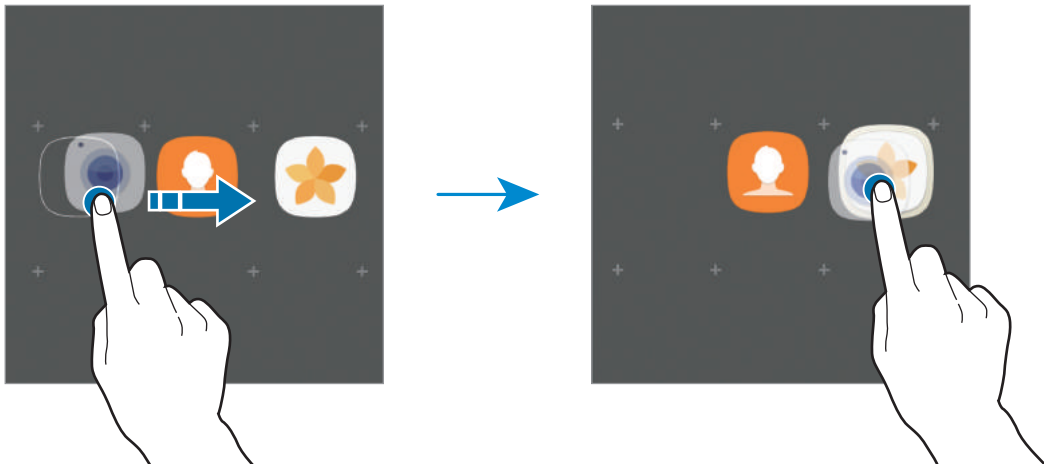

- 3 Napauta **Anna kansion nimi** ja anna kansion nimi.

Voit muuttaa kansion väriä napauttamalla 🗨️.

Voit lisätä muita sovelluksia kansioon napauttamalla **LISÄÄ**, valitsemalla sovellukset ja napauttamalla sitten **LISÄÄ**. Voit lisätä sovelluksen myös vetämällä sen kansioon alunäytössä.

Voit siirtää sovelluksia kansioista alunäyttöön napauttamalla kansiota ja vetämällä sitten sovelluksen alunäyttöön.

Voit poistaa sovelluksia kansioista napauttamalla kansiota ja vetämällä sitten poistettavan sovelluksen **Poista pikavalinta** -kohtaan näytön yläreunassa.

Paneelien hallinta

Kosketa jonkin aikaa tyhjää kohtaa alkunäytössä paneelin lisäämistä, siirtämistä tai poistamista varten.

Voit lisätä paneelin pyyhkäisemällä vasemmalle ja napauttamalla sitten **+**.

Voit siirtää paneelin koskettamalla paneeliesikatselua jonkin aikaa ja vetämällä sen sitten uuteen paikkaan.

Voit poistaa paneelin koskettamalla paneeliesikatselua jonkin aikaa ja vetämällä sen sitten **Poista**-kohtaan näytön yläreunassa.

Voit asettaa paneelin alkunäytöksi napauttamalla .

Pikatoimintojen käyttäminen

Voit käyttää toimintoja nopeasti koskettamalla alkunäytössä sovelluskuvaketta tai kansiota jonkin aikaa.

Sovellukset-näyttö

Sovellukset-näytössä näkyvät kaikkien sovellusten kuvakkeet, uudet asennetut sovellukset mukaan lukien.

Avaa Sovellukset-näyttö napauttamalla alkunäytössä **Sovell.** Saat muut paneelit näkyviin pyyhkäisemällä vasemmalle tai oikealle tai valitsemalla näyttöilmäsimen näytön alareunasta.

Kohteiden siirtäminen



Tämän ominaisuuden käyttömahdollisuus määräytyy alueen tai palveluntarjoajan mukaan.

Napauta Sovellukset-näytössä  → **Muokkaa**. Kosketa kohdetta jonkin aikaa ja vedä se uuteen paikkaan.

Voit siirtää kohteen toiseen paneeliin vetämällä sen näytön reunaan.

Kansioiden luominen

Voit luoda kansioita ja kerätä niihin samantyyppiset sovellukset, mikä nopeuttaa haluamiesi sovellusten käyttöä ja käynnistämistä.



Tämän ominaisuuden käyttömahdollisuus määräytyy alueen tai palveluntarjoajan mukaan.

1 Napauta Sovellukset-näytössä  → **Muokkaa**.

2 Kosketa sovellusta jonkin aikaa ja vedä se sitten toisen sovelluksen päälle.

3 Pudota sovellus, kun kansion kehys näkyy sovellusten ympärillä.

Valitut sovellukset sisältävä uusi kansio luodaan.

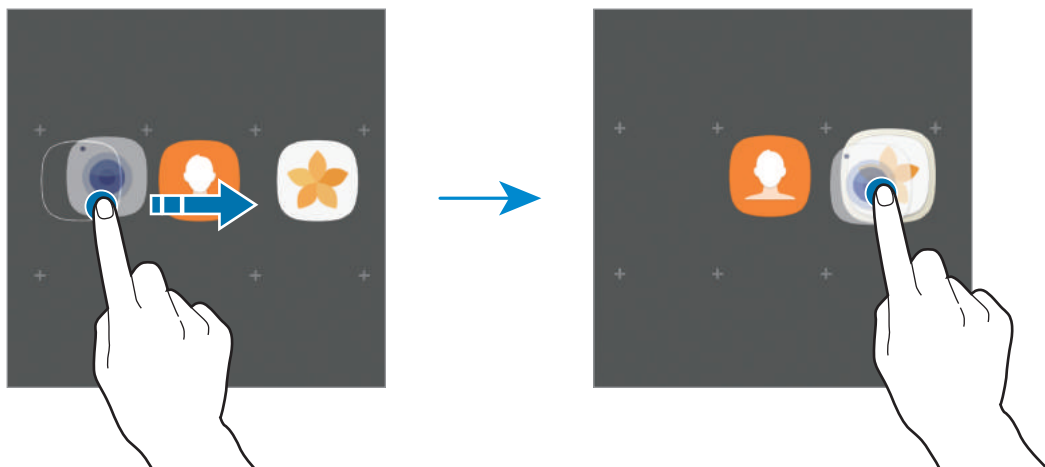

4 Napauta **Anna kansion nimi** ja anna kansion nimi.

Voit muuttaa kansion väriä napauttamalla 🎨.

Voit lisätä muita sovelluksia kansioon napauttamalla **LISÄÄ**, valitsemalla sovellukset ja napauttamalla sitten **LISÄÄ**. Voit lisätä sovelluksen myös vetämällä sen kansioon Sovellukset-näytössä.

Voit poistaa kansion napauttamalla 🗑️ kansion kohdalla. Vain kansio poistetaan. Kansion sovellukset sijoitetaan uudelleen Sovellukset-näyttöön.

Kohteiden järjestäminen uudelleen

Voit järjestää kohteet aakkosjärjestykseen Sovellukset-näytössä.

Napauta Sovellukset-näytössä ⋮ → **Lajittele** → **Aakkosjärjestys**.

Kohteiden etsiminen

Voit etsiä sovelluksia Sovellukset-näytöstä tai **Galaxy Apps**- tai **Play Kauppa** -palvelusta.











Kirjoita Sovellukset-näytössä merkkejä hakukenttään. Laitteesi etsii ja näyttää kohteet, jotka sisältävät kirjoittamasi merkit.

Ilmoituskuvakkeet

Ilmoituskuvakkeet näkyvät näytön yläreunan tilarivillä. Taulukossa on lueteltu yleisimmät kuvakkeet.



Tilarivi ei ehkä näy näytön yläreunassa joissakin sovelluksissa. Saat tilarivin näkyviin vetämällä alas näytön yläreunasta.

Kuvake	Merkitys
	Wi-Fi-yhteys
	Bluetooth-toiminto käytössä
	GPS käytössä
	Hälytys käytössä
	Mykistystila käytössä
	Värinätila käytössä
	Lentotila käytössä
	Virhe tai varoitus
	Akun lataus
	Akun varaustaso

Lukitusnäyttö

Virtanäppäimen painaminen sammuttaa näytön ja lukitsee sen. Näyttö sammuu ja lukkiutuu automaattisesti myös, jos laitetta ei käytetä tietyn ajan kuluessa.

Näyttö lukitaan **Pyyhkäisy**-menetelmällä, joka on näytön lukituksen oletusmenetelmä.

Voit poistaa näytön lukituksen painamalla virtanäppäintä tai kotinäppäintä ja pyyhkäisemällä mihin tahansa suuntaan.

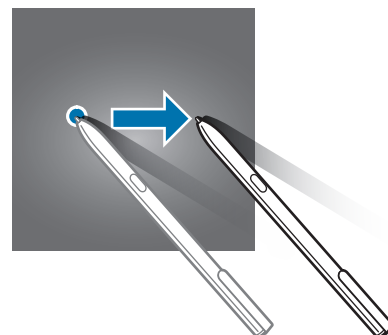
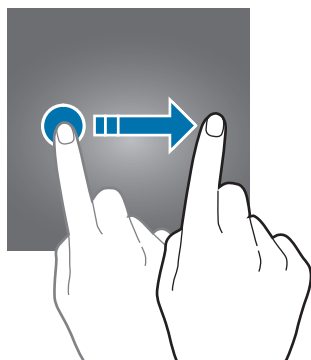

Voit muuttaa näytönlukitusmenetelmää napauttamalla Sovellukset-näytössä **Asetukset** → **Lukitusnäyttö ja suojaus** → **Näytön lukituksen tyyppi** ja valitsemalla menetelmän.

Kun asetat kuvion, PIN-koodin, salasanan tai sormenjäljen näytönlukitusmenetelmäksi, voit estää muiden pääsyn laitteeseesi ja siten suojata henkilökohtaisia tietojasi. Kun olet asettanut näytönlukitusmenetelmän, laite vaatii avauskoodia aina, kun sen lukitus yritetään avata.

- **Pyyhkäisy:** Avaa näytön lukitus pyyhkäisemällä mihin tahansa suuntaan näytössä.
- **Kuvio:** Avaa näytön lukitus piirtämällä vähintään neljä pistettä sisältävä kuvio.
- **PIN-koodi:** Avaa näytön lukitus antamalla vähintään neljä numeroa sisältävä PIN-koodi.
- **Salasana:** Avaa näytön lukitus antamalla vähintään neljän kirjaimen, numeron tai erikoismerkin pituinen salasana.
- **Ei mitään:** Älä aseta näytönlukitusmenetelmää.
- **Sormenjäljet:** Voit rekisteröidä sormenjäljesi näytön lukituksen avaamista varten. Lisätietoja on [Sormenjälkien tunnistus](#) -kohdassa.



- Voit poistaa laitteesi näytön lukituksen etäyhteydellä Etsi matkapuhelimeni -sivuston (findmymobile.samsung.com) kautta Samsung-tilisi avulla. Tämän toiminnon käyttäminen edellyttää, että laite yhdistetään Wi-Fi- tai matkapuhelinverkkoon, ja sinun on kirjauduttava sisään Samsung-tilillesi.
- Jos avauskoodi unohtuu, et voi käyttää laitetta palauttamatta sen tehdasasetuksia. Samsung ei vastaa tietojen menetyksestä eikä muista haitoista, jotka johtuvat avauskoodien unohtamisesta.
- Voit asettaa laitteen suorittamaan tehdasasetusten palautuksen, jos avauskoodi annetaan väärin useita kertoja peräkkäin ja yritysten enimmäisraja saavutetaan. Napauta Sovellukset-näytössä **Asetukset** → **Lukitusnäyttö ja suojaus** → **Suojatun lukituksen asetukset** ja aktivoi **Autom. tehdaspalautus** -kytkin napauttamalla sitä.

Ilmoituspaneeli

Ilmoituspaneelin käyttäminen

Kun saat uuden ilmoituksen, tilariville tulee ilmoituskuvake. Jos haluat lisätietoja kuvakkeista, avaa ilmoituspaneeli ja lue tiedot.

Voit avata ilmoituspaneelin vetämällä tilariviä alaspäin. Voit sulkea ilmoituspaneelin pyyhkäisemällä ylöspäin näytössä.

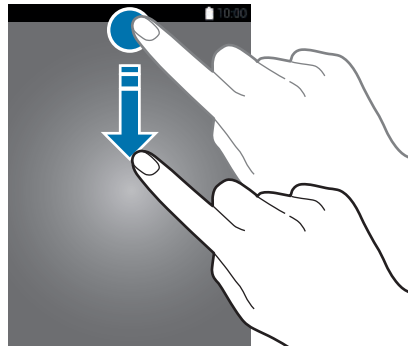

Voit avata ilmoituspaneelin, vaikka näyttö olisi lukittuna.

Voit käyttää seuraavia toimintoja ilmoituspaneelissa.

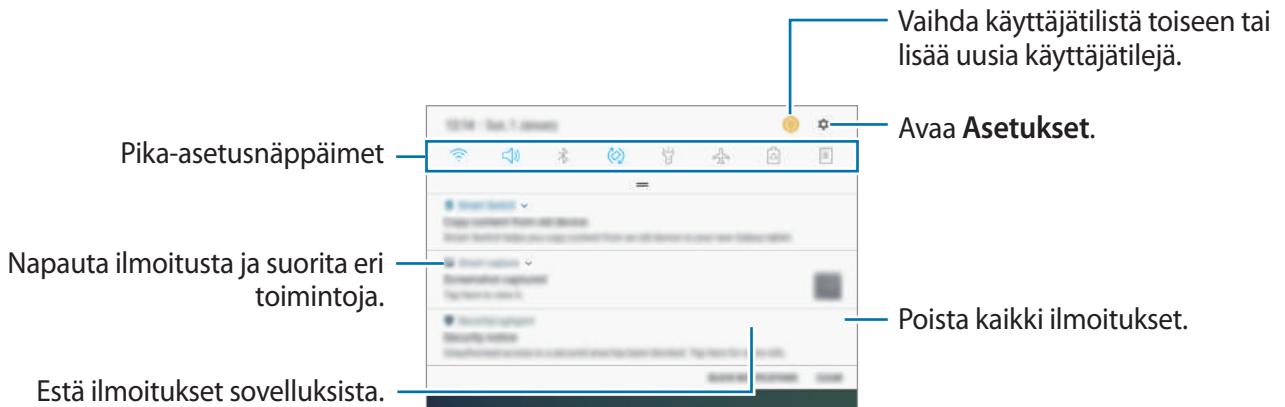

Pika-asetusnäppäinten käyttäminen

Voit ottaa käyttöön joitakin toimintoja napauttamalla pika-asetusnäppäimiä. Saat näkyviin lisää näppäimiä pyyhkäisemällä alaspäin.

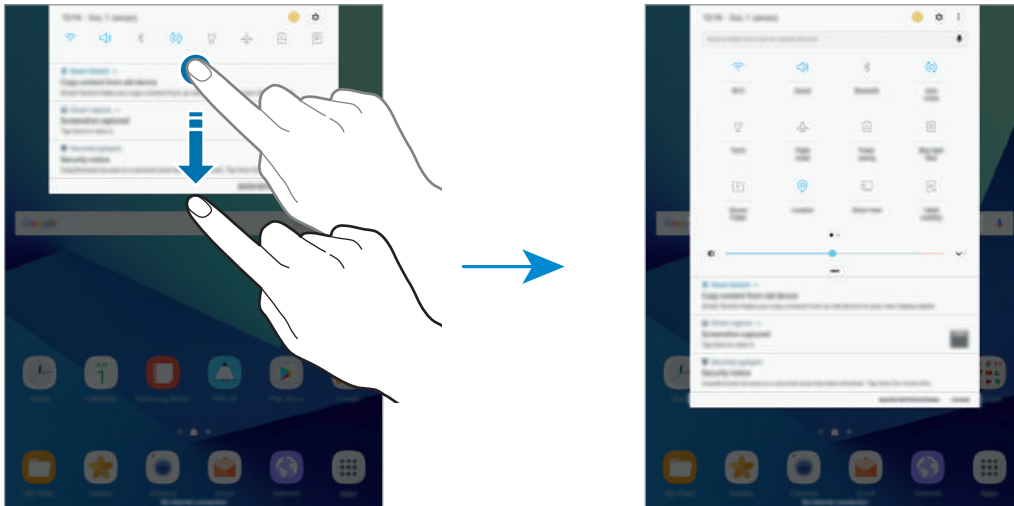

Voit muuttaa toimintojen asetuksia napauttamalla tekstiä jokaisen näppäimen alapuolella. Saat näkyviin lisäasetuksia koskettamalla näppäintä jonkin aikaa.

Voit muuttaa näppäinten järjestystä napauttamalla **Järjestä painikkeet uud.**, koskettamalla näppäintä jonkin aikaa ja vetämällä sen sitten toiseen paikkaan.

Finder

Voit hakea erilaisia sisältöjä hakusanan avulla tai hakea läheiset laitteet.

Sisällön tai läheisten laitteiden hakeminen

Avaa ilmoituspaneeli, pyyhkäise ilmoituspaneelissa alaspäin ja napauta sitten **Hae tablet-laitteesta ja hae lähellä olevia laitteita**.

Anna hakusana hakukenttään tai napauta  ja sano hakusana.

Voit tarkentaa hakutuloksia napauttamalla **Suodata** hakukentän alapuolella ja valitsemalla sitten suodattimen tiedot.

Voit etsiä läheiset laitteet napauttamalla **PIKAYHTEYS**. Lisätietoja on [PIKAYHTEYS](#)-kohdassa.

Hakuluokkien määrittäminen

Voit määrittää hakuluokat hakukenttien avulla tehtävää sisällön hakua varten.

Napauta **Asetukset** → **Valitse hakusijainnit** ja valitse luokat.

Tekstin syöttäminen

Näppäimistöasettelu



Näppäimistö tulee automaattisesti näkyviin, kun syötät tekstiä esimerkiksi sähköpostiviestien lähettämistä ja muistioiden luontia varten.



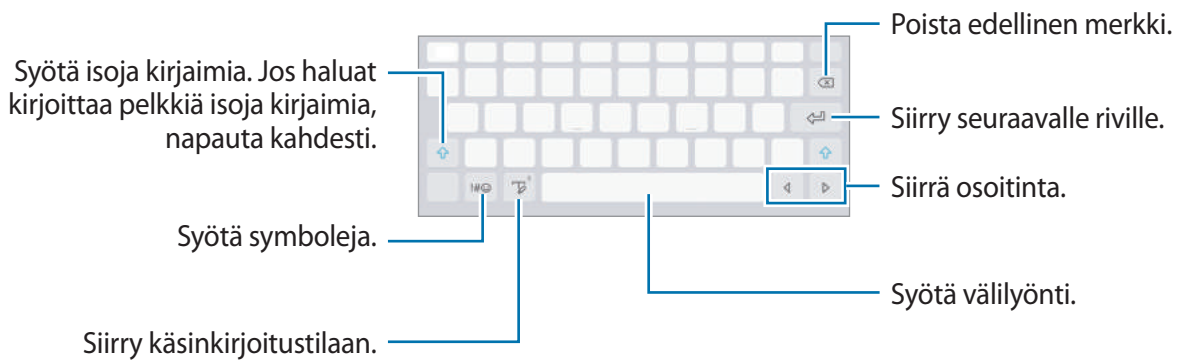

Tekstin syöttäminen ei ole tuettua joillakin kielillä. Vaihda syöttökieli joksikin tuetuksi kieleksi tekstin syöttämistä varten.



Syöttökielen vaihtaminen

Kosketa jonkin aikaa , napauta  → **Kielet ja tyypit** → **SYÖTTÖKIELTEN HALLINTA** ja valitse sitten käytettävät kielet. Jos valitset vähintään kaksi kieltä, voit vaihtaa syöttökieltä pyyhkäisemällä välilyöntinäppäimessä vasemmalle tai oikealle.

Muita näppäimistötoimintoja

Koskettamalla  jonkin aikaa voit käyttää eri toimintoja. Viimeksi käytetty toiminto voi aiheuttaa sen, että näkyvässä on muita kuvakkeita -kuvakkeen sijaan.



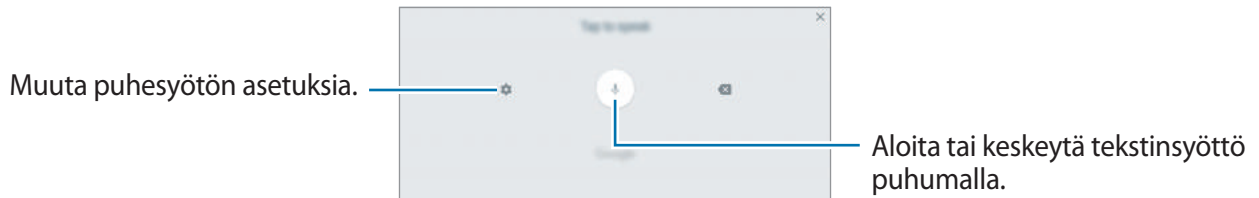

-  : Syötä tekstiä puhumalla.

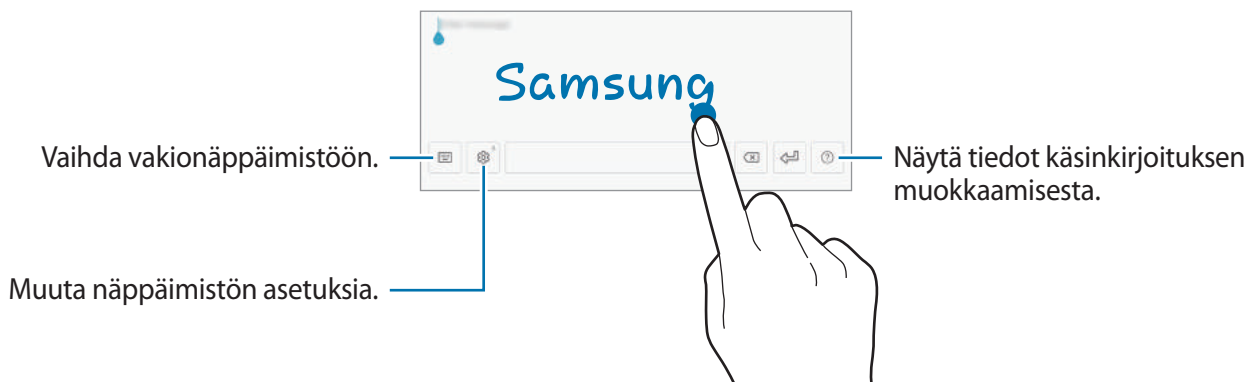



-  : Siirry käsinkirjoitustilaan.



Tämän ominaisuuden käyttömahdollisuus määräytyy alueen tai palveluntarjoajan mukaan.

-  : Lisää kohde leikepöydältä.
-  : Syötä hymiöitä.
-  : Vaihda kellovaan tai jaettuun näppäimistöön. Voit siirtää näppäimistön toiseen paikkaan vetämällä kielekettä.
-  : Muuta näppäimistön asetuksia.

Kopioiminen ja liittäminen

- 1 Kosketa tekstiä jonkin aikaa.
- 2 Valitse haluamasi teksti vetämällä - tai -kuvaketta tai valitse kaikki teksti napauttamalla **Valitse kaikki**.
- 3 Napauta **Kopioi** tai **Leikkaa**.
Valittu teksti kopioidaan leikepöydälle.
- 4 Kosketa jonkin aikaa kohtaa, johon teksti lisätään, ja napauta **Liitä**.
Voit liittää aiemmin kopioimasi tekstin napauttamalla **Leikepöytä** ja valitsemalla sitten tekstin.

Ruudunkaappaus

Voit tehdä ruudunkaappauksen laitteen käytön aikana.

Kuvaa pyyhkäisemällä kämmenellä

Paina kotinäppäintä ja virtanäppäintä jonkin aikaa samanaikaisesti. Voit tarkastella ruudunkaappauskuvia **Galleria**-sovelluksessa.

Voit tehdä ruudunkaappauksia myös pyyhkäisemällä kädellä vasemmalle tai oikealle näytön yli. Jos tämä toiminto ei ole käytössä, avaa **Sovellukset**-näyttö, napauta **Asetukset** → **Edistykselliset toiminnot** → **Kuvaa pyyhkäisemällä kämmenellä** ja aktivoi sitten kytkin napauttamalla sitä.



Ruudunkaappaus ei ole mahdollista joidenkin sovellusten ja toimintojen käytön aikana.

Ruudunkaappausten tekeminen S Pen -kynällä

Voit tehdä ruudunkaappauksia myös ilmakomentotoiminnoilla.

Näyttökirjoitus-toiminnolla voit kirjoittaa ruudunkaappauskuviin. **Näyttökuva vieritettäessä**-toiminnolla voit kaapata sisältöä, joka jatkuu useille näytöille.

Voit valita ja kaapata tietyn alueen napauttamalla **Älykäs valinta**.

Lisätietoja on kohdissa [Näyttökirjoitus](#) ja [Älykäs valinta](#).

Älykäs näyttökuva

Voit kaapata nykyisen näytön ja vieritettävän alueen. Voit lisäksi rajata ja jakaa kaapatun näyttökuvan heti.

Jos tämä toiminto ei ole käytössä, avaa Sovellukset-näyttö, napauta **Asetukset** → **Edistykselliset toiminnot** → **Älykäs näyttökuva**, aktivoi kytkin napauttamalla sitä ja tee sitten ruudunkaappaus.

Voit käyttää kaapattavassa näytössä seuraavia toimintoja:

- **Vieritysnäyttökuva:** Kaappaa lisää sisältöä, joka jatkuu useille näytöille, kuten Internet-sivu. Tämä näyttö vierittyy automaattisesti alaspäin, jolloin lisää sisältöä kaapataan.
- **Piirrä:** Kirjoita tai piirrä ruudunkaappauskuvaan.
- **Rajaa:** Rajaa osa ruudunkaappauskuvasta.
- **Jaa:** Jaa ruudunkaappauskuva.

Sovellusten avaaminen

Avaa sovellus valitsemalla sen kuvake alkunäytössä tai Sovellukset-näytössä.

Voit avata sovelluksen viimeksi käytettyjen sovellusten luettelosta napauttamalla  ja valitsemalla hiljattain käytetyn sovelluksen ikkunan.

Sovelluksen sulkeminen

Napauta  ja sulje sovellus vetämällä sen ikkunaan vasemmalle tai oikealle. Voit sulkea kaikki käynnissä olevat sovellukset napauttamalla **SULJE KAIKKI**.

S Pen -kynän toiminnot

Ilmakomento

Kun haluat avata ilmakomentopaneelin, pidä S Pen -kynää näytön yläpuolella ja paina S Pen -painiketta. Voit myös napauttaa ilmakomentokuvaketta.

Voit käyttää usein tarvittavia toimintoja ja sovelluksia.

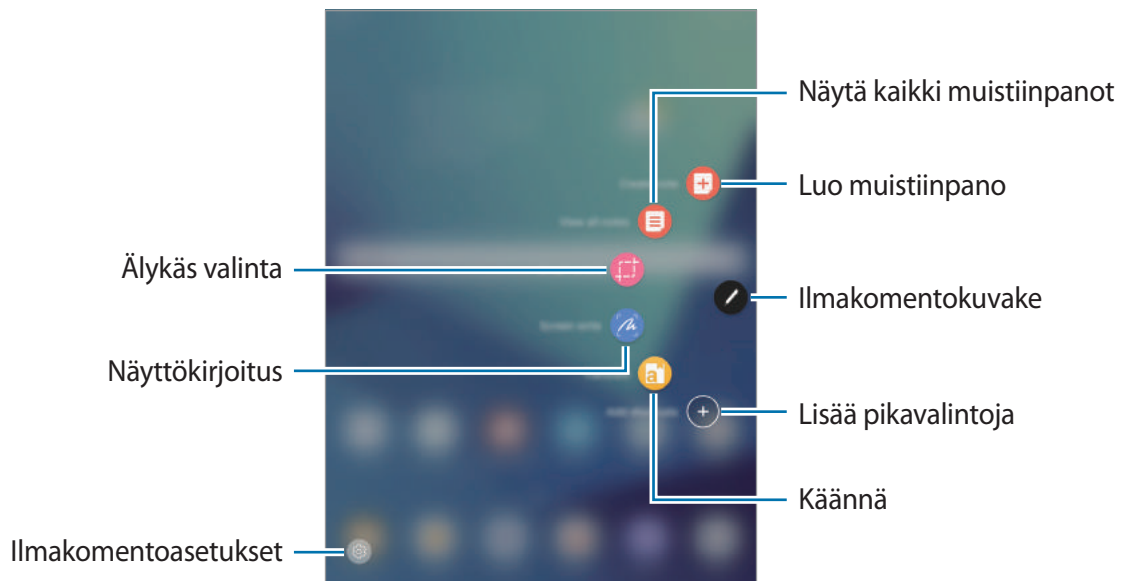

- **Luo muistiinpano:** Käynnistä **Samsung Notes** ja luo uusi muistiinpano. Lisätietoja on kohdassa [Samsung Notes](#).
- **Näytä kaikki muistiinp.:** Käynnistä **Samsung Notes** ja tarkastele kaikkia muistiinpanoja.
- **Älykäs valinta:** Kerää sisältöä nopeasti. Lisätietoja on [Älykäs valinta](#) -kohdassa.
- **Näyttökirjoitus:** Tallenna, muokkaa ja kirjoita muistioita ruudunkaappauskuviin ja sitten jaa ne. Lisätietoja on [Näyttökirjoitus](#)-kohdassa.
- **Käännä:** Voit kääntää sanan pitämällä S Pen -kynää sanan yläpuolella. Lisätietoja on kohdassa [Käännä](#).
- **Lisää pikavalintoja:** Lisää usein tarvittavien sovellusten tai toimintojen pikavalinnat ilmakomentopaneeliin. Lisätietoja on kohdassa [Lisää pikavalintoja](#).
-  : Muuta ilmakomentoasetuksia.

Ilmakomentokuvake

Kun ilmakomentopaneeli on suljettuna, ilmakomentokuvake näkyy näytössä. Voit avata ilmakomentopaneelin napauttamalla kuvaketta.

Voit siirtää kuvaketta napauttamalla  ja vetämällä sen uuteen paikkaan.

Älykäs valinta

S Pen -kynän avulla voit valita alueen ja suorittaa toimintoja, kuten jakamisen tai tallentamisen.

1 Jos haluat kaapata sisältöä, kuten osan kuvasta, avaa ilmakomentopaneeli ja napauta **Älykäs valinta**.

2 Valitse haluamasi muodon kuvake työkaluriviltä ja vedä S Pen -kynällä sen sisällön yli, jonka haluat valita.

Muotoile valittu alue uudelleen automaattisesti napauttamalla **Autom. valinta**.

Jos valitulla alueella on tekstiä, voit tunnistaa ja poimia tekstin valitulta alueelta napauttamalla **Poimi tekstiä**.

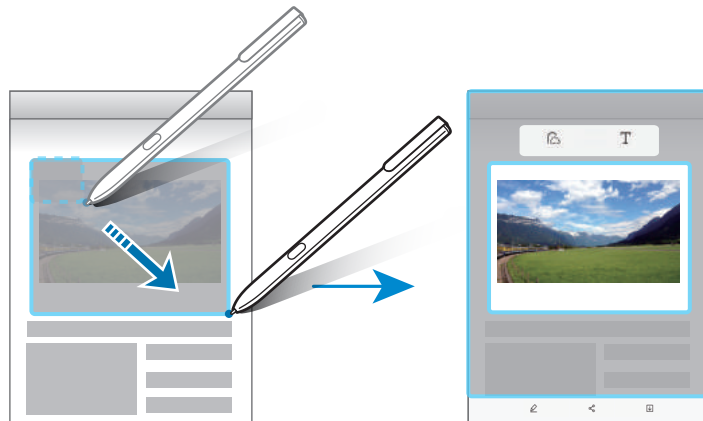

3 Valitse toiminto, jota käytetään valittuun alueeseen.

- **Piirrä:** Kirjoita tai piirrä näyttöön.
- **Jaa:** Jaa valittu alue muiden kanssa.
- **Tallenna:** Tallenna valittu alue **Galleria**-sovellukseen.

Näyttökirjoitus

Tee ruudunkaappauksia kirjoittaaksesi tai piirtääksesi ruudunkaappauskuviin.

- 1 Jos haluat kaapata sisältöä, avaa ilmakomentopaneeli ja napauta **Näyttökirjoitus**.
Nykyisestä näytöstä tehdään automaattisesti ruudunkaappaus, ja muokkaustyökalurivi ilmestyy näyttöön.
- 2 Jos kaappaat sisältöä, joka jatkuu useille näytöille, kuten Internet-sivu, voit kaapata lisää sisältöä napauttamalla **Näyttökuvaa vieritettäessä**. Näyttö vierii automaattisesti alaspäin, ja voit valita **NÄYTTÖKUVA VIERITETTÄESSÄ** -toiminnon uudelleen. Kun kaappaus on valmis, napauta **VALMIS**.
- 3 Kirjoita muistio ruudunkaappauskuvaan.

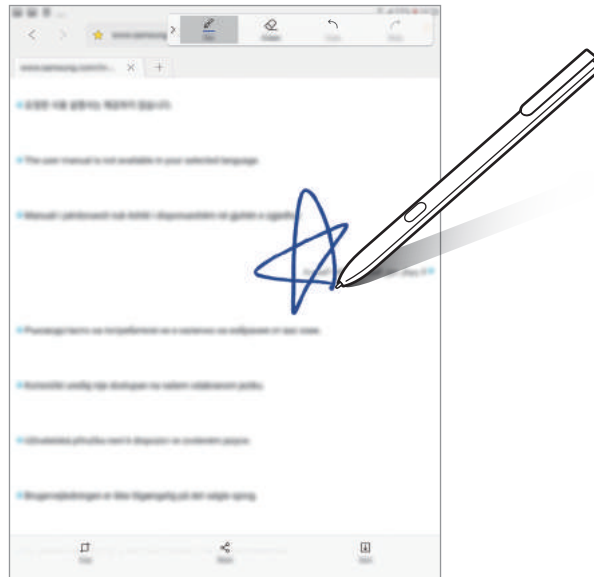

- 4 Valitse toiminto, jota käytetään ruudunkaappauskuvaan.
 - **Rajaa:** Rajaa ruudunkaappauskuva.
 - **Jaa:** Jaa ruudunkaappauskuva muiden kanssa.
 - **Tallenna:** Tallenna ruudunkaappauskuva **Galleria**-sovellukseen.
-  Ruudunkaappaus ei ole mahdollista joidenkin sovellusten käytön aikana.

Käännä

Voit kääntää sanan pitämällä S Pen -kynää sanan yläpuolella.



- Tämän toiminnon käyttäminen edellyttää, että laite on yhdistetty Wi-Fi-verkkoon.
- Tämä toiminto ei ole tuettu joillakin kielillä.
- Tämä toiminto on käytettävissä vain näyttökaappauksen sallivien näyttöjen yhteydessä.

1 Avaa ilmakomentopaneeli ja napauta **Käännä**.

2 Valitse kielet näytön yläreunan kääntäjäpaneelista.

3 Pidä S Pen -kynää sen sanan yläpuolella, jonka haluat kääntää.

Käännetty sana tulee näkyviin alkuperäisen sanan yläpuolelle. Voit kuunnella äänneasun napauttamalla .

Saat näkyviin lisää määritelmiä napauttamalla sanaa.

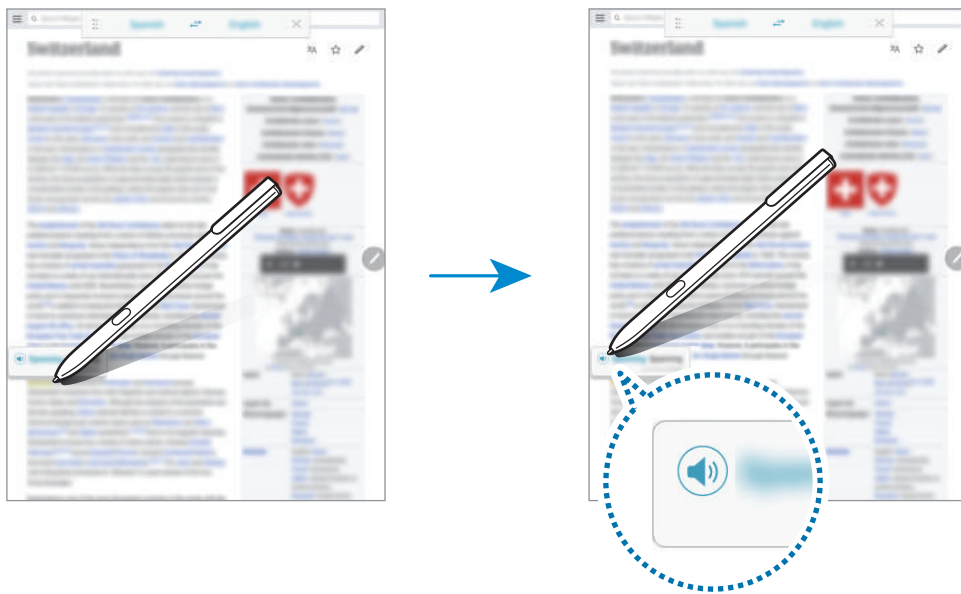

4 Sulje kääntäjä napauttamalla  kääntäjäpaneelissa.

Lisää pikavalintoja

Voit lisätä usein tarvittavien sovellusten tai toimintojen pikavalinnat ilmakomentopaneeliin.

Napauta ilmakomentopaneelissa **Lisää pikavalintoja** ja valitse sovellukset tai toiminnot, jotka haluat avata paneelista.

Voit muokata pikavalintoja avaamalla ilmakomentopaneelin ja napauttamalla  → **Pikavalinnat**.

Voit myös poistaa **Luo muistiinpano** -pikavalinnan.

Ilmanäkymä

Siirry S Pen -kynällä näytössä olevan kohteen yläpuolelle eri toimintojen suorittamista varten.

Esikatselutiedot

Voit esikatsella sisältöä tai näyttää tiedot ponnahtusikkunassa osoittamalla näyttöä.

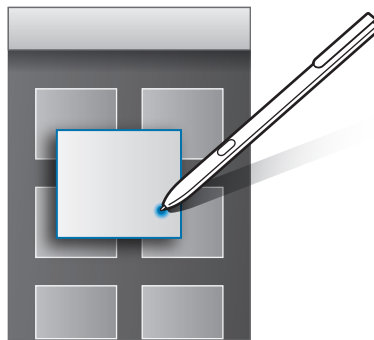

Ilmapainikkeen käyttäminen

Kun pidät S Pen -kynää kohteiden yläpuolella tietyissä sovelluksissa, kuten **Galleria**-sovelluksessa, esikatseluikkunaan tulee ilmapainike. Ilmapainikkeella voit suorittaa eri toimintoja suoraan esikatseluikkunasta.

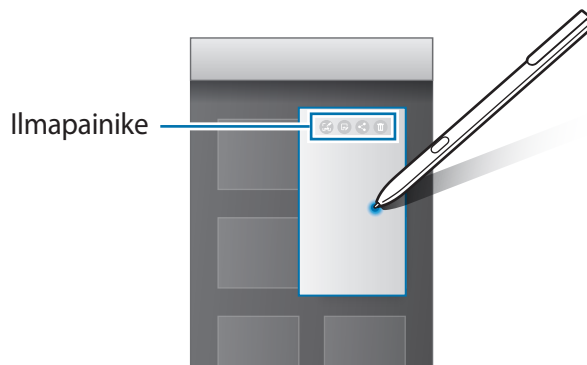

Jos toiminto ei ole käytössä, avaa **Sovellukset**-näyttö, napauta **Asetukset** → **Edistykselliset toiminnot** → **S Pen** → **Ilmanäkymä** ja ota toiminto käyttöön napauttamalla sitten kytkintä.

Valitseminen kynällä

Voit valita useita kohteita tai tekstiä painamalla jonkin aikaa S Pen -painiketta ja vetämällä S Pen -kynällä tekstin tai kohdeluettelon yli. Voit myös kopioida ja liittää valitut kohteet tai valitun tekstin toiseen sovellukseen tai jakaa ne muiden kanssa.

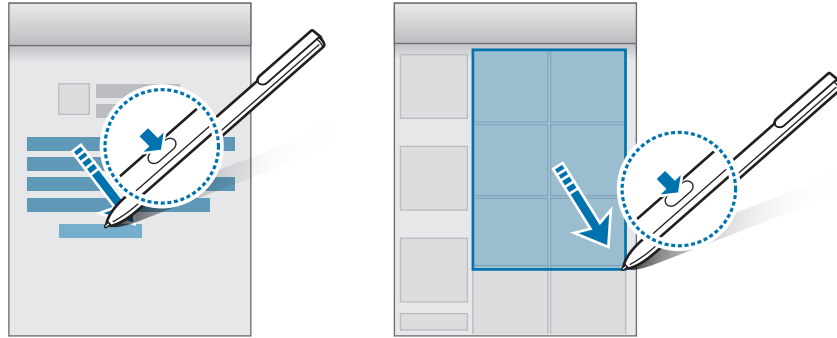

Suora kynäsyöttö

Täytä lomakkeita ja kirjoita viestejä käsikirjoituksella S Pen -kynän avulla.

- 1 Pidä S Pen -kynää tekstikentän yläpuolella.
- 2 Avaa käsikirjoituskenttä napauttamalla .



- 3 Kirjoita S Pen -kynällä.



Jos toiminto ei ole käytössä, avaa Sovellukset-näyttö, napauta **Asetukset** → **Edistykselliset toiminnot** → **S Pen** → **Suora kynäsyöttö** ja ota toiminto käyttöön napauttamalla sitten kytkintä.

Samm. näyt. muistio

Voit luoda muistioita nopeasti kirjoittamalla näyttöön käynnistämättä sitä.

Kun haluat ottaa tämän toiminnon käyttöön, avaa Sovellukset-näyttö, napauta **Asetukset** → **Edistykselliset toiminnot** → **S Pen** ja aktivoi sitten **Samm. näyt. muistio** -kytkin napauttamalla sitä.

Kun näyttö on sammutettuna, kirjoita muistio S Pen -kynällä. Kun olet kirjoittanut muistion, napauta **TALL**. Tällöin muistio tallennetaan **Samsung Notes** -sovellukseen.



Voit näyttää muistiot avaamalla Sovellukset-näytön ja napauttamalla sitten **Samsung Notes** → **KOKOELMAT** → **Sammutetun näytön muistio**.

Suojattu kansio

Esittely

Suojattu kansio suojaa yksityistä sisältöäsi ja sovelluksiasi, kuten valokuvia ja muistiinpanoja, niin, että muut eivät voi käyttää niitä. Voit pitää yksityisen sisältösi ja sovelluksesi suojattuina, vaikka laite olisi lukitsemattomana.



Suojattu kansio on erillinen, suojattu tallennusalue. Suojatussa kansiossa olevia tietoja ei voi siirtää muihin laitteisiin hyväksyttömien jakotapojen, kuten USB-yhteyden, avulla. Jos käyttöjärjestelmää yritetään mukauttaa tai ohjelmistoa muuttaa, suojattu kansio lukkiutuu automaattisesti, eikä sitä voi käyttää. Ennen kuin tallennat tietoja suojattuun kansioon, varmuuskopioi tiedot toiseen suojattuun sijaintiin.

Suojatun kansion luominen

- 1 Napauta Sovellukset-näytössä **Asetukset** → **Lukitusnäyttö ja suojaus** → **Suojattu kansio**.
- 2 Napauta **KIRJ.** ja kirjaudu sisään Samsung-tilillesi.
- 3 Valitse suojatun kansion kanssa käytettävä lukitustyyppi ja määritä asetukset noudattamalla näytön ohjeita.

Suojatun kansion pikavalinta lisätään alkunäyttöön ja Sovellukset-näyttöön.



Jos unohdat suojatun kansion lukituksen avauskoodin, voit palauttaa sen Samsung-tilisi avulla. Napauta palautuspainiketta, joka tulee näkyviin, kun virheellinen avauskoodi annetaan, ja anna Samsung-tilisi salasana.

Suojatun kansion automaattisen lukituksen määrittäminen

Voit asettaa laitteen lukitsemaan suojatun kansion automaattisesti, kun sitä ei käytetä.

- 1 Napauta Sovellukset-näytössä **Samsung** → **Suojattu kansio**.
- 2 Napauta  → **Asetukset** → **Autom. lukitus Suojattu kansio**.
- 3 Valitse lukitusasetus.



Voit lukita suojatun kansion manuaalisesti napauttamalla **Lukitse**.

Sisällön siirtäminen

Voit siirtää sisältöä, kuten valokuvia ja yhteystietoja, suojattuun kansioon. Seuraavat toiminnot ovat esimerkki kuvan siirtämisestä oletustallennustilasta suojattuun kansioon.

- 1 Napauta Sovellukset-näytössä **Galleria**.
- 2 Valitse kuva ja napauta  → **Siirrä säilöön Suojattu kansio**.

Valitut kohteet siirretään vastaavaan sovellukseen suojatussa kansiossa.



Voit siirtää sisältöä suojatusta kansioista vastaavaan sovellukseen oletustallennustilassa. Valitse kohde ja napauta sitten  → **Poista kohteesta Suojattu kansio**.

Sovellusten lisääminen

Voit lisätä käytettävän sovelluksen suojattuun kansioon.

1 Napauta Sovellukset-näytössä **Samsung** → **Suojattu kansio**.

2 Napauta **Lisää sovelluksia**.

3 Valitse vähintään yksi laitteeseen asennettu sovellus ja napauta **VALMIS**.

Voit asentaa sovelluksia **Play Kauppa** -palvelusta napauttamalla **LATAA PLAY-KAUPASTA**.

Voit asentaa sovelluksia **Galaxy Apps** -palvelusta napauttamalla **LATAA GALAXY APPSISTA**.

Sovellusten poistaminen suojatusta kansiosta

Kosketa sovellusta jonkin aikaa, napauta **Valitse**, valitse poistettavat sovellukset ja napauta sitten **Poista asennus**.

Tilien lisääminen

Voit lisätä Samsung- ja Google-tilisi tai muut tilisi, joiden kanssa suojatun kansion sovellukset synkronoidaan.

1 Napauta Sovellukset-näytössä **Samsung** → **Suojattu kansio**.

2 Napauta  → **Asetukset** → **Tilit** → **Lisää tili**.

3 Valitse tilipalvelu.

4 Määritä tilin asetukset noudattamalla näyttöön tulevia ohjeita.

Suojatun kansion piilottaminen

Voit piilottaa suojatun kansion pikavalinnan alkunäytössä ja Sovellukset-näytössä.

1 Napauta Sovellukset-näytössä **Samsung** → **Suojattu kansio**.

2 Napauta  → **Asetukset** ja poista käytöstä **Näytä suojattu kansio** -kytkin napauttamalla sitä.

Jos haluat saada Suojattu kansio -pikavalinnan uudelleen näkyviin, avaa Sovellukset-näyttö, napauta **Asetukset** → **Lukitusnäyttö ja suojaus** → **Suojattu kansio** ja ota se käyttöön napauttamalla **Näytä suojattu kansio** -kytkintä.

Suojatun kansion asennuksen poistaminen

Voit poistaa suojatun kansion asennuksen ja siinä olevan sisällön ja sovellukset.

- 1 Napauta Sovellukset-näytössä **Asetukset** → **Lukitusnäyttö ja suojaus** → **Suojattu kansio** → **Poista asennus**.
- 2 Voit varmuuskopioida sisällön ja poistaa suojatun kansion asennuksen napauttamalla **POISTA ASENNUS**.

Voit käyttää suojatusta kansioista varmuuskopioituja tietoja avaamalla Sovellukset-näytön ja napauttamalla **Samsung** → **Omat tiedostot** → **Sisäinen muisti** → **Secure Folder**.



Samsung Notes -sovellukseen tallennettuja muistiinpanoja ei varmuuskopioida.

Moni-ikkuna

Esittely

Moni-ikkunatoiminnon avulla voit käyttää kahta sovellusta yhtä aikaa jaetun näytön näkymässä. Voit käyttää useita sovelluksia samanaikaisesti myös ponnahtusikkunanäkymässä.



Jotkin sovellukset eivät ehkä tue tätä toimintoa.

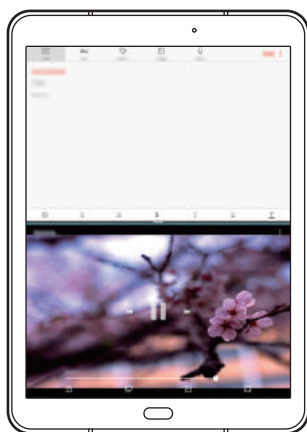

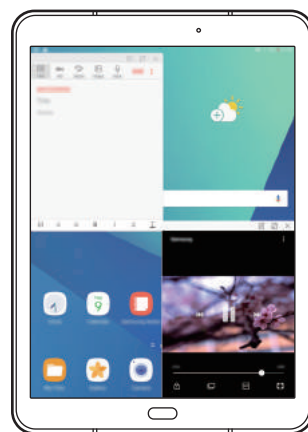

Jaetun näytön näkymä



Ponnahtusikkunanäkymä

Jaetun näytön näkymä

- 1 Avaa viimeksi käytettyjen sovellusten luettelo napauttamalla .
- 2 Pyyhkäise ylös- tai alaspäin ja napauta  hiljattain käytetyn sovelluksen ikkunassa. Valittu sovellus käynnistyy ylemmässä ikkunassa.

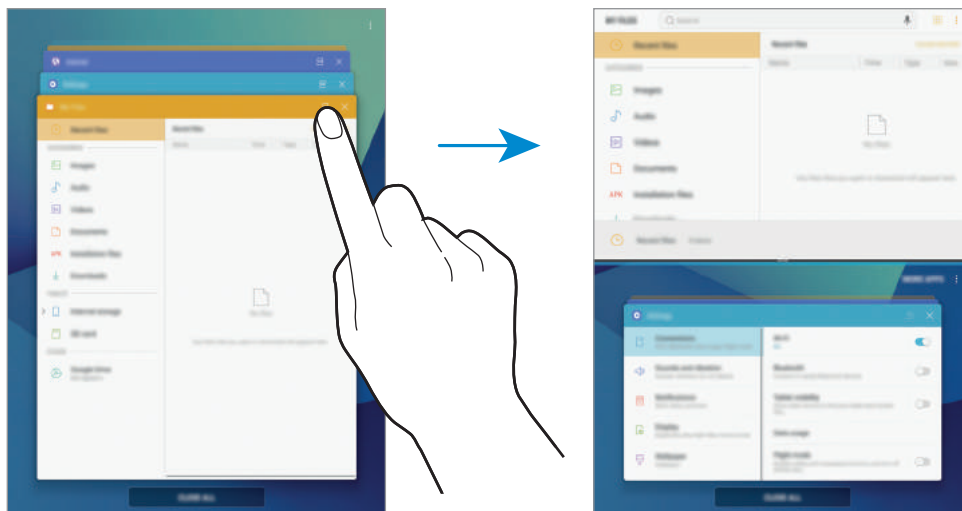

- 3 Valitse toinen käynnistettävä sovellus pyyhkäisemällä ylös- tai alaspäin alemmassa ikkunassa.

Jos haluat käynnistää sovelluksia, joita ei ole viimeksi käytettyjen sovellusten luettelossa, napauta **LISÄÄ SOVELL.** ja valitse sovellus.

Lisätoimintojen käyttäminen

Napauttamalla palkkia sovellusikkunoiden välissä voit käyttää lisätoimintoja.

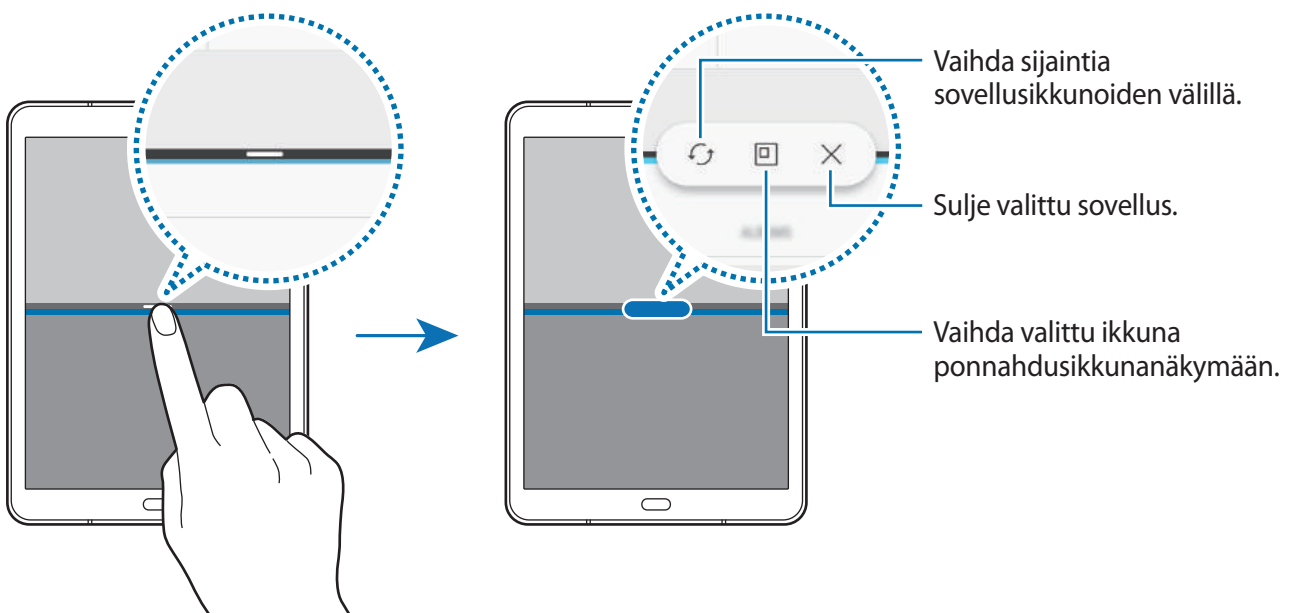

Ikkunan koon muuttaminen

Voit säätää sovellusikkunoiden kokoa vetämällä ikkunoiden välissä olevaa palkkia ylös tai alas.

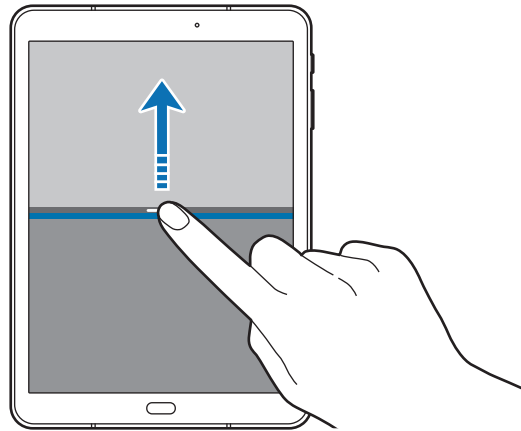

Tekstin tai kuvien jakaminen ikkunoiden välillä

Vedä ja pudota tekstiä tai kopioituja kuvia ikkunasta toiseen. Paina jonkin aikaa kohdetta valitussa ikkunassa ja vedä se johonkin kohtaan toisessa ikkunassa.

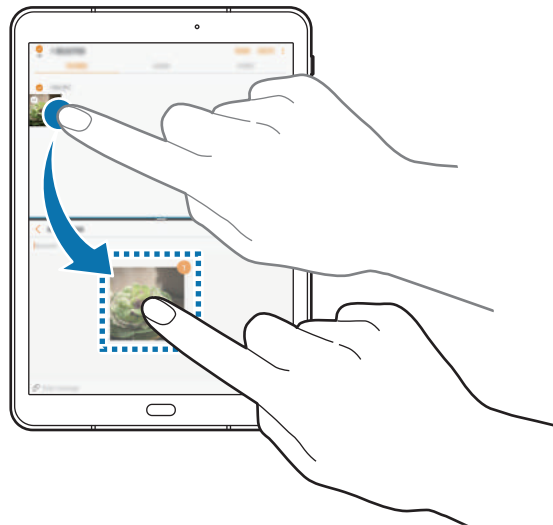

Jotkin sovellukset eivät ehkä tue tätä toimintaa.

Jaetun näytön näkymän pienentäminen

Voit pienentää jaetun näytön näkymän painamalla kotinäppäintä. ☰-kuvake tulee tilapalkkiin. Alemmassa ikkunassa oleva sovellus sulkeutuu ja ylemmässä ikkunassa oleva pysyy aktiivisena pienennetyssä jaetun näytön näkymässä.

Voit sulkea jaetun näytön näkymän avaamalla ilmoituspaneelin ja napauttamalla ✕-kuvaketta moni-ikkunailmoituksessa.

Ikkunan suurentaminen

Napauta sovellusikkunaa ja vedä ikkunoiden välissä oleva palkki näytön ylä- tai alareunaan.

Ponnahdusikkunanäkymä

- 1 Avaa viimeksi käytettyjen sovellusten luettelo napauttamalla ☰.
- 2 Pyyhkäise ylös- tai alaspäin, kosketa jonkin aikaa sovellusikkunaa ja vedä se sitten kohtaan **Avaa ponnahdusikkunanäkymässä.**

Sovelluksen näyttö tulee ponnahdusikkunanäkymään.

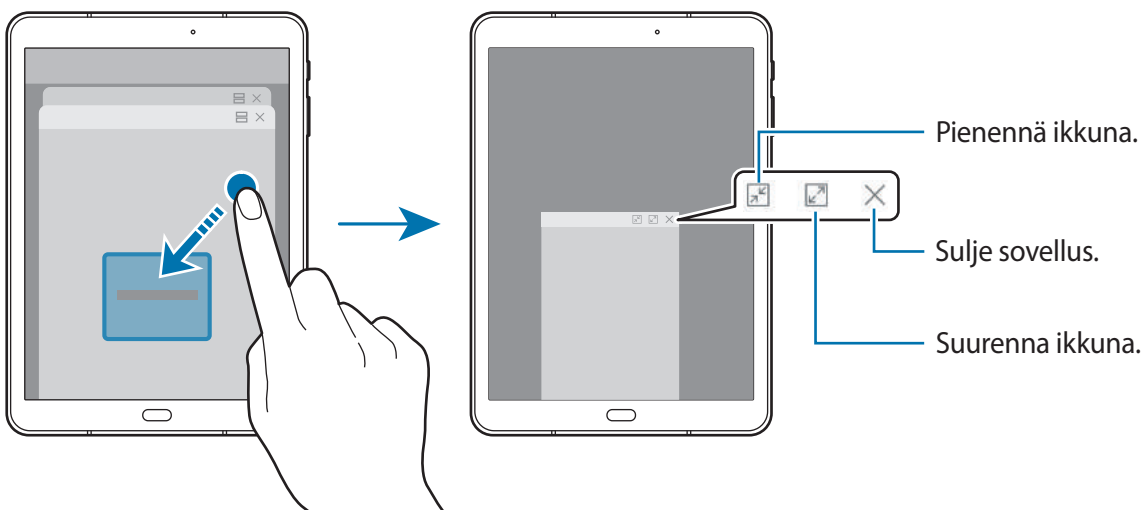

Ponnahdusikkunoiden siirtäminen

Voit siirtää ponnahdusikkunaa napauttamalla ikkunan työkaluriviä ja vetämällä sen uuteen paikkaan.

Samsung-tili

Esittely

Samsung-tilisi on yhdistetty tilipalvelu, jonka avulla voit käyttää erilaisia Samsungin palveluja mobiililaitteissa, televisioissa ja Samsungin Internet-sivustossa. Kun Samsung-tilisi on rekisteröity, voit käyttää Samsungin sovelluksia kirjautumatta sisään tilillesi.

Luo Samsung-tilisi sähköpostiosoitteesi avulla.

Jos haluat nähdä luettelon palveluista, joita voit käyttää Samsung-tilisi kanssa, mene osoitteeseen account.samsung.com. Saat lisätietoja Samsung-tilleistä avaamalla Sovellukset-näytön ja napauttamalla **Asetukset** → **Pilvi ja tilit** → **Tilit** → **Samsung-tili** → **Ohje**.

Samsung-tilin rekisteröinti

Uuden Samsung-tilin rekisteröinti

Jos sinulla ei ole Samsung-tiliä, luo tili.

- 1 Napauta Sovellukset-näytössä **Asetukset** → **Pilvi ja tilit** → **Tilit** → **Lisää tili**.
- 2 Napauta **Samsung-tili** → **LUO TILI**.
- 3 Luo tili valmiiksi noudattamalla näytön ohjeita.

Olemassa olevan Samsung-tilin rekisteröinti

Jos sinulla on jo Samsung-tili, rekisteröi se laitteeseen.

- 1 Napauta Sovellukset-näytössä **Asetukset** → **Pilvi ja tilit** → **Tilit** → **Lisää tili**.
- 2 Napauta **Samsung-tili**.
- 3 Anna sähköpostiosoitteesi ja salasanasasi ja napauta sitten **KIRJAUDU**.

Jos olet unohtanut tilisi tiedot, napauta **Unohtitko tunnuksesi tai salasanasasi?** Saat tilisi tiedot selville antamalla pyydetyt tiedot ja suojauskoodin, joka näkyy näytössä.

Samsung-tilin poistaminen

Kun poistat rekisteröidyn Samsung-tilisi laitteesta, myös yhteystietosi, tapahtumasi ja muut tietosi poistetaan.

- 1 Napauta Sovellukset-näytössä **Asetukset** → **Pilvi ja tilit** → **Tilit**.
- 2 Napauta **Samsung-tili** ja napauta poistettavaa tiliä.
- 3 Napauta  → **Asetukset** → **Poista tili** → **POISTA TILI** → **OK**.
- 4 Anna Samsung-tilisi salasana ja napauta **VAHVISTA**.

Tietojen siirtäminen aiemmasta laitteesta

Voit siirtää yhteystietoja, kuvia ja muita tietoja aiemmasta laitteestasi tähän laitteeseen Smart Switch -toiminnon avulla tai Samsung Cloud -palvelusta.



- Tämä toiminto ei ehkä ole tuettu joissakin laitteissa tai tietokoneissa.
- Käyttöön liittyy rajoituksia. Lisätietoja on osoitteessa www.samsung.com/smartswitch. Samsung suhtautuu tekijänoikeuksiin vakavasti. Siirrä vain sisältöä, jonka omistat tai jonka siirtämiseen sinulla on oikeus.

Tietojen siirtäminen Smart Switch -toiminnon avulla

Voit siirtää tietoja mobiililaitteesta toiseen Smart Switch -toiminnon avulla. Voit ladata sovelluksen **Galaxy Apps** -kaupasta tai **Play Kauppa** -palvelusta.

Tietojen siirtäminen mobiililaitteesta

Voit siirtää tiedot aiemmasta laitteestasi uuteen laitteeseesi.



- 1 Lataa ja asenna Smart Switch -sovellus **Galaxy Apps** -kaupasta tai **Play Kauppa** -palvelusta aiempaan laitteeseesi.
- 2 Aseta laitteet lähelle toisiaan.
- 3 Käynnistä **Smart Switch** kummassakin laitteessa.
- 4 Kun käytät tätä toimintoa ensimmäisen kerran, napauta **KÄYNNISTÄ** uudessa laitteessasi.
- 5 Valitse tietojen lähetystapa, yhdistä aiempi laitteesi uuteen laitteeseesi ja siirrä sitten tiedot aiemmasta laitteestasi noudattamalla näytön ohjeita.

Varmuuskopiotietojen siirtäminen tietokoneesta

Varmuuskopioi tiedot aiemmasta laitteestasi tietokoneeseen ja tuo tiedot uuteen laitteeseen.

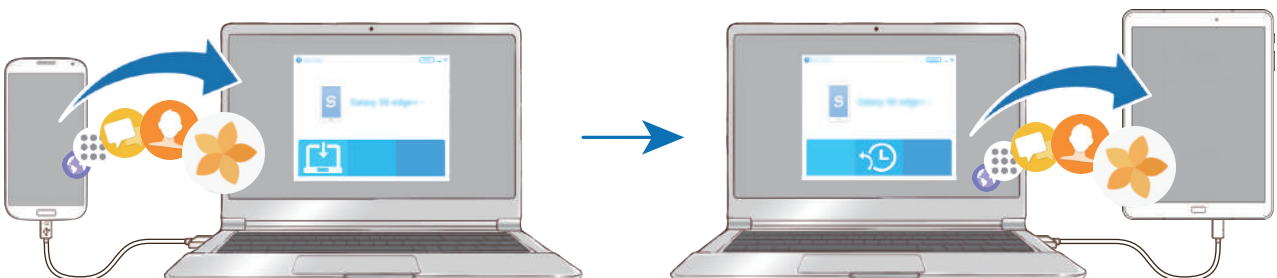

- 1 Siirry tietokoneella osoitteeseen www.samsung.com/smartswitch ja lataa Smart Switch.

2 Käynnistä Smart Switch tietokoneessa.



Jos aiempi laitteesi ei ole Samsung-laite, varmuuskopioi tiedot tietokoneeseen laitteen valmistajan toimittamalla ohjelmalla. Siirry sitten vaiheeseen 5.

3 Liitä aiempi laitteesi tietokoneeseen USB-kaapelilla.

4 Varmuuskopioi tiedot laitteesta noudattamalla tietokoneessa näytön ohjeita. Irrota sitten aiempi laite tietokoneesta.

5 Liitä uusi laitteesi tietokoneeseen USB-kaapelilla.

6 Siirrä tiedot uuteen laitteeseen noudattamalla tietokoneen näytön ohjeita.

Tietojen siirtäminen Samsung Cloud -palvelun avulla

Varmuuskopioi tiedot aiemmasta laitteestasi Samsung Cloud -palveluun ja palauta tiedot uuteen laitteeseen. Samsung Cloud -palvelun käyttäminen edellyttää, että olet rekisteröinyt Samsung-tilisi ja kirjautut sisään sen avulla. Lisätietoja on [Samsung-tili](#)-kohdassa.

1 Varmuuskopioi aiemmassa laitteessa tiedot Samsung-tilillesi.

2 Napauta uudessa laitteessasi **Sovell.** → **Asetukset** → **Pilvi ja tilit** → **Samsung Cloud** → **Palauta**.

3 Napauta ▼ ja valitse aiempi laite laiteluettelosta.

4 Valitse tietotyypit, jotka haluat palauttaa, ja napauta **PALAUTA NYT**.

Laitteen ja tietojen hallinta

Laitteen liittäminen tietokoneeseen tietojen siirtämistä varten

Esimerkiksi ääni-, video- ja kuvatiedostoja voidaan siirtää laitteesta tietokoneeseen tai päinvastoin.



Älä irrota USB-kaapelia laitteesta tiedostojen siirron aikana. Muutoin tietoja voi kadota tai laite voi vahingoittua.



Laitteiden välinen yhteys ei ehkä toimi oikein, jos ne liitetään USB-keskittimen kautta. Liitä laite tietokoneen USB-porttiin suoraan.

- 1 Liitä laite tietokoneeseen USB-kaapelilla.
- 2 Avaa ilmoituspaneeli ja napauta sitten **Siirr. mediatied. USB-liit. kautta** → **Siirretään mediatiedostoja**.
Jos tietokone ei tunnista laitettasi, napauta **Siirretään kuvia**.
- 3 Salli tietokoneen käyttää laitteesi tietoja napauttamalla **SALLI**.
Kun tietokone tunnistaa laitteesi, laite näkyy Oma tietokone -kohdassa.
- 4 Siirrä tiedostoja laitteen ja tietokoneen välillä.

Laitteen päivittäminen

Laitteeseen voidaan päivittää uusin ohjelmisto.

Päivittäminen langattoman yhteyden välityksellä

Uusin ohjelmisto voidaan päivittää laitteeseen suoraan firmware over-the-air (FOTA) -palvelun avulla.

Napauta Sovellukset-näytössä **Asetukset** → **Ohjelmistopäivitys** → **Lataa päivitykset manuaalisesti**.

Päivittäminen Smart Switch -sovelluksella

Voit yhdistää laitteen tietokoneeseen ja päivittää laitteeseen uusimman ohjelmiston.

- 1 Siirry tietokoneella osoitteeseen www.samsung.com/smartswitch ja lataa ja asenna Smart Switch.
- 2 Käynnistä Smart Switch tietokoneessa.
- 3 Liitä laite tietokoneeseen USB-kaapelilla.
- 4 Jos ohjelmistopäivitys on saatavissa, päivitä laite noudattamalla näytön ohjeita.



- Älä sammuta tietokonetta tai irrota USB-kaapelia, kun laitetta päivitetään.
- Älä liitä muita medialaitteita tietokoneeseen laitteen päivityksen aikana. Muutoin päivityksessä voi ilmetä häiriöitä. Ennen päivitystä irrota kaikki muut medialaitteet tietokoneesta.

Tietojen varmuuskopioiminen ja palauttaminen

Voit pitää henkilökohtaiset tietosi, sovellustiedot ja asetukset suojattuina laitteessa.

Voit varmuuskopioida arkaluontoiset tietosi ja käyttää niitä myöhemmin. Tietojen varmuuskopioiminen ja palauttaminen edellyttää kirjautumista Google- tai Samsung-tiliin. Lisätietoja on [Samsung-tili](#)- ja [Tilit](#)-kohdissa.

Samsung-tilin käyttäminen

Napauta Sovellukset-näytössä **Asetukset** → **Pilvi ja tilit** → **Varmuuskopioi ja palauta** → **Varmuuskopiointiasetukset** Samsung-tilin kohdalla, aktivoi varmuuskopioitavat kohteet napauttamalla niiden vieressä olevaa kytkintä ja napauta sitten **VARMUUSKOPIOI NYT**.

Tiedot varmuuskopioidaan Samsung Cloud -palveluun. Lisätietoja on [Samsung Cloud](#) -kohdassa.

Voit asettaa laitteen varmuuskopioimaan tiedot automaattisesti aktivoimalla **Automaattinen varmuuskopiointi** -kytkimen napauttamalla sitä.

Voit palauttaa tiedot Samsung Cloud -palvelusta Samsung-tilin avulla napauttamalla **Palauta**. Valitse laite ja tietotyypit, jotka haluat palauttaa, ja napauta **PALAUTA NYT**. Valitut tiedot palautetaan laitteeseen.

Google-tilin käyttäminen

Napauta Sovellukset-näytössä **Asetukset** → **Pilvi ja tilit** → **Varmuuskopioi ja palauta** ja aktivoi sitten Google-tilin **Varmuuskopioi omat tiedot** -kytkin napauttamalla sitä. Napauta **Varmuuskopioinnin tili** ja valitse jokin tili varmuuskopioinnin tiliksi. Voit lisätä varmuuskopioinnin tilin napauttamalla **Lisää tili**.

Voit palauttaa tiedot Google-tilin avulla aktivoimalla **Automaattinen palautus** -kytkimen napauttamalla sitä. Kun asennat sovelluksia uudelleen, varmuuskopioidut asetukset ja tiedot palautetaan.

Alkuperäisten tietojen palauttaminen

Voit poistaa kaikki asetukset ja tiedot laitteesta. Varmuuskopioi kaikki laitteeseen tallennetut tärkeät tiedot ennen tehdasasetusten palauttamista. Lisätietoja on [Tietojen varmuuskopioiminen ja palauttaminen](#) -kohdassa.

Napauta Sovellukset-näytössä **Asetukset** → **Yleinen hallinta** → **Nollaa** → **Alkuperäisten tietojen palautus** → **PALAUTA** → **POISTA KAIKKI**. Laite käynnistyy uudelleen automaattisesti.

PIKAYHTEYS

Esittely

Pikayhteys-toiminnon avulla voit etsiä lähellä olevat Bluetooth-kuulokemikrofonit, televisiot tai muut laitteet ja muodostaa niihin yhteyden nopeasti.



- Jos yhdistettävä laite ei tue Pikayhteys-toimintoa, ota käyttöön sen Wi-Fi Direct- tai Bluetooth-toiminto ennen **PIKAYHTEYS**-toiminnon käynnistämistä laitteessasi.
- Yhdistämistapa voi vaihdella yhdistettävien laitteiden tyyppin tai jaettavan sisällön mukaan.

Liittäminen muihin laitteisiin

- 1 Avaa ilmoituspaneeli, pyyhkäise ilmoituspaneelissa alaspäin ja napauta sitten **Hae tablet-laitteesta ja hae lähellä olevia laitteita**.
- 2 Käynnistä **PIKAYHTEYS**.
Wi-Fi- ja Bluetooth-toiminnot otetaan käyttöön, ja laite etsii lähellä olevat laitteet automaattisesti.
- 3 Valitse laite luettelosta ja muodosta siihen yhteys noudattamalla näytön ohjeita.
Seuraavat toimenpiteet voivat vaihdella yhdistettävän laitteen mukaan.

Yhdistäminen televisioon

Voit yhdistää laitteen televisioon ja katsella sitten laitteessa olevaa sisältöä suuresta kuvaruudusta. Yhdistetyn television mukaan voi olla, että käytettävissä on enemmän toimintoja.

- 1 Avaa televisio ja sijoita laitteesi television lähelle.
- 2 Avaa ilmoituspaneeli, pyyhkäise ilmoituspaneelissa alaspäin ja napauta sitten **Hae tablet-laitteesta ja hae lähellä olevia laitteita**.
- 3 Käynnistä **PIKAYHTEYS**.
- 4 Valitse televisio.
Television kanssa käytettävissä olevien toimintojen luettelo tulee näkyviin.

5 Valitse toiminto ja käytä toimintoa noudattamalla näytön ohjeita.

Käytettävissä olevat toiminnot voivat vaihdella television mukaan.

- **Näytä tabl. TV:ssä (Smart View):** Näytä laitteen sisältö television kuvaruudussa. Yhdistettävä televisio voi aiheuttaa sen, että Screen Mirroring -toiminto on otettava käyttöön televisiossa. Jos televisio ei tue Screen Mirroring -toimintoa, ota toiminto käyttöön yhteensopivien lisävarusteiden avulla. Yhteensopivia lisävarusteita ovat esimerkiksi HomeSync-laitteet ja AllShare Cast -sovitin.
- **Näytä TV tabletissa:** Katso televisiota laitteesi näytössä. Voit jatkaa television katselua sallitun yhteyskäytön sisällä.
- **Toista TV:n ääni tabletista:** Kuuntele ääntä laitteen kaiuttimista television katselun aikana. Voit liittää kuulokemikrofonin laitteeseen, jolloin muut eivät kuule television ääntä.
- **Rekisteröi televisio / Poista television rekisteröinti:** Rekisteröi televisio laitteeseesi, niin voit käyttää lisätoimintoja, kuten **Käytä kaukosäätimenä**.



- Yhteys voi aiheuttaa sen, että joitakin tiedostoja puskuroidaan toiston aikana.
- Jos televisio ei tue High-bandwidth Digital Content Protection (HDCP) -tekniikkaa, et voi katsella Digital Rights Management (DRM) -suojattua sisältöä televisiossa.

Sisällön suoratoisto rekisteröidyssä televisiossa

Jos rekisteröit television laitteeseesi, voit muodostaa yhteyden televisioon helposti sisältöä toistaessasi.

Kun laitteesi tunnistaa rekisteröidyn television katsellessasi sisältöä, -kuvake tulee näkyviin laitteessa. Voit lähettää sisällön laitteestasi televisioon napauttamalla kuvaketta.



- Tämä toiminto on tuettu vain laitteen oletusgalleriasovelluksessa.
- Kun rekisteröity televisio on kytketty pistorasiaan, voit käyttää tätä toimintoa, vaikka television kuvaruutu olisi poissa käytöstä.

Jakotoiminnot

Voit jakaa sisältöä eri jakotoimintojen avulla. Seuraavassa on esimerkki kuvien jakamisesta.

- 1 Napauta Sovellukset-näytössä **Galleria**.
- 2 Valitse kuva.
- 3 Napauta **Jaa** ja valitse jakotapa, kuten Bluetooth tai sähköposti.

Voit lisäksi hyödyntää seuraavia toimintoja:

- **Siirrä tied. laitteeseen:** Jaa sisältöä lähellä olevien laitteiden kanssa Wi-Fi Direct- tai Bluetooth-yhteyden kautta. Näkyvyysasetukset on otettava käyttöön laitteissa.
- **Näytä sisältö TV:ssä (Smart View):** Voit näyttää laitteesi näytössä näkyvän sisällön suuremmissa näytöksissä langattoman yhteyden avulla.



Jos sinulla on viestintä- tai jakamishistoriaa, ne henkilöt, joihin olet ollut yhteydessä, näkyvät jakoasetuspaneelissa. Voit jakaa sisältöä suoraan henkilöiden kanssa vastaavan sovelluksen kautta valitsemalla henkilön kuvakkeen. Jos toiminto ei ole käytössä, avaa Sovellukset-näyttö, napauta **Asetukset** → **Edistykselliset toiminnot** ja aktivoi sitten **Suora jako** -kytkin napauttamalla sitä.

- 4 Jaa kuva muiden kanssa noudattamalla näytön ohjeita.

Kun kuva lähetetään vastaanottajien laitteisiin, heidän laitteissaan näkyy ilmoitus. Kuvaa voi tarkastella tai sen voi ladata napauttamalla ilmoitusta.

Sovellukset

Sovellusten asentaminen tai asennuksen poistaminen

Galaxy Apps

Voit ostaa ja ladata sovelluksia. Voit ladata sovelluksia, jotka on suunniteltu nimenomaan Samsung Galaxy -laitteisiin.

Napauta Sovellukset-näytössä **Samsung** → **Galaxy Apps**.



Tämän sovelluksen käyttömahdollisuus määräytyy alueen ja palveluntarjoajan mukaan.

Sovellusten asentaminen

Voit selata sovelluksia luokittain tai etsiä niitä hakusanalla napauttamalla hakukenttää.

Näet tietoja sovelluksesta valitsemalla sen. Voit ladata maksuttomia sovelluksia napauttamalla **ASENNA**. Voit ostaa ja ladata maksullisia sovelluksia napauttamalla hintaa ja noudattamalla näytön ohjeita.



Voit muuttaa automaattisen päivityksen asetuksia napauttamalla  → **Asetukset** → **Päivitä sovellukset automaattisesti** ja valitsemalla sitten vaihtoehdon.

Play Kauppa

Voit ostaa ja ladata sovelluksia.

Napauta Sovellukset-näytössä **Play Kauppa**.

Sovellusten asentaminen

Voit selata sovelluksia luokittain tai etsiä sovelluksia hakusanan avulla.



Näet tietoja sovelluksesta valitsemalla sen. Voit ladata maksuttomia sovelluksia napauttamalla **ASENNA**. Voit ostaa ja ladata maksullisia sovelluksia napauttamalla hintaa ja noudattamalla näytön ohjeita.



Voit muuttaa automaattisen päivityksen asetuksia napauttamalla  → **Asetukset** → **Automaattiset sovelluspäivitykset** ja valitsemalla sitten vaihtoehdon.

Sovellusten hallinta

Sovellusten asennuksen poistaminen tai poistaminen käytöstä

Napauta Sovellukset-näytössä  → **Muokkaa**. -kuvake näkyy niiden sovellusten vieressä, jotka voi poistaa käytöstä tai joiden asennuksen voi poistaa. Valitse sovellus ja napauta **POISTA KÄYTT.** tai **OK**. Voit myös napauttaa Sovellukset-näytössä **Asetukset** → **Sovellukset**, valita sovelluksen ja napauttaa sitten **POISTA KÄYTT.** tai **POISTA ASENNUS**.

- **POISTA KÄYTT.:** Poista käytöstä valitut oletussovellukset, joiden asennusta ei voi poistaa laitteesta.
- **POISTA ASENNUS:** Poista ladattujen sovellusten asennus.

Sovellusten ottaminen käyttöön

Voit myös napauttaa Sovellukset-näytössä **Asetukset** → **Sovellukset** →  → **Poistettu käytöstä**, valita sovelluksen ja napauttaa sitten **OTA KÄYTTÖÖN**.

Sovellusten käyttöoikeuksien määrittäminen

Joidenkin sovellusten oikea toiminta edellyttää, että niillä on oikeus käyttää tietojasi, jotka ovat laitteessa. Kun avaat sovelluksen, näkyviin voi tulla ponnahdusikkuna, joka pyytää tiettyjen toimintojen tai tietojen käyttöoikeutta. Myönnä käyttöoikeudet sovellukselle napauttamalla ponnahdusikkunassa **SALLI**.

Voit tarkastella sovellusten käyttöoikeusasetuksia avaamalla Sovellukset-näytön ja napauttamalla **Asetukset** → **Sovellukset**. Valitse sovellus ja napauta **Luvat**. Voit tarkastella sovelluksen käyttöoikeusluetteloja ja muuttaa sen käyttöoikeuksia.

Voit tarkastella tai muuttaa sovelluksen asetuksia käyttöoikeusluokan mukaan avaamalla Sovellukset-näytön ja napauttamalla **Asetukset** → **Sovellukset** →  → **Sovelluksen oikeudet**. Valitse kohde ja myönnä oikeudet napauttamalla sovellusten vieressä olevia kytkimiä.



Jos et myönnä sovelluksille käyttöoikeuksia, sovellusten perustoiminnot eivät ehkä toimi oikein.

Yhteystiedot

Esittely

Voit luoda uusia yhteystietoja tai hallita laitteessa olevia yhteystietoja.

Yhteystietojen lisääminen

Uuden yhteystiedon luominen

- 1 Napauta Sovellukset-näytössä **Yhteystiedot**.
- 2 Napauta  ja valitse tallennussijainti.
- 3 Anna yhteystiedot.

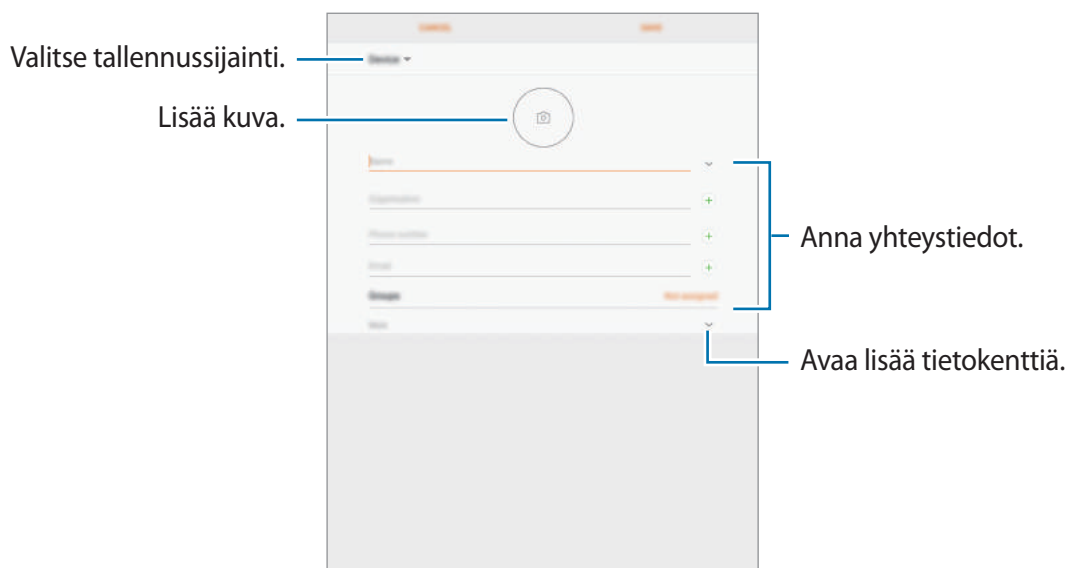

Tallennettavissa olevien tietojen tyypit voivat vaihdella valitun tallennussijainnin mukaan.

- 4 Napauta **TALLENNA**.

Yhteystietojen tuominen

Voit lisätä yhteystietoja tuomalla ne muista tallennustiloista laitteeseesi.

- 1 Napauta Sovellukset-näytössä **Yhteystiedot**.
- 2 Napauta  → **Asetukset** → **Tuo/vie yhteystiedot** → **TUO**.
- 3 Valitse tallennussijainti, josta yhteystiedot tuodaan.
- 4 Valitse tallennussijainti, johon yhteystiedot tallennetaan.
- 5 Valitse tuotavat VCF-tiedostot tai yhteystiedot ja napauta **VALMIS**.

Yhteystietojen synkronoiminen Internet-tilien kanssa

Voit synkronoida laitteesi yhteystiedot Internet-tiliisi, kuten Samsung-tiliisi, tallennettujen verkkoyhteystietojen kanssa.

Napauta Sovellukset-näytössä **Asetukset** → **Pilvi ja tilit** → **Tilit**, valitse tilin nimi, valitse synkronoinnissa käytettävä tili ja napauta sitten **Yhteystiedot (Samsung-tili)** tai **Synkronoi Yhteystiedot**.

Yhteystietojen etsiminen

Napauta Sovellukset-näytössä **Yhteystiedot**.

Käytä jotakin seuraavista etsintätavoista:

- Selaa yhteystietoluetteloä ylös tai alas.
- Voit selata yhteystietoluetteloä nopeasti vetämällä sormella luettelon vasemmalla puolella olevassa hakemistossa.
- Napauta yhteystietoluettelon yläreunassa olevaa hakukenttää ja anna hakuehdot.

Kun yhteystieto on valittuna, toimi jollakin seuraavista tavoista:

- ☆ : Lisää suosikkisyhteystietoihin.
- ✉ : Luo sähköpostiviesti.

Yhteystietojen jakaminen

Voit jakaa yhteystietoja muiden kanssa eri jakamisvaihtoehtojen avulla.

- 1 Napauta Sovellukset-näytössä **Yhteystiedot**.
- 2 Napauta  → **Jaa**.
- 3 Valitse yhteystiedot ja napauta **JAA**.
- 4 Valitse jakotapa.

Kaksinkertaisten yhteystietojen yhdistäminen

Kun tuot yhteystietoja muista tallennustiloista tai synkronoit tai siirrät yhteystietoja muihin tileihin, yhteystietoluettelossa voi olla samoja yhteystietoja kaksi kertaa. Voit lyhentää yhteystietoluetteloa yhdistämällä kaksinkertaiset yhteystiedot.

- 1 Napauta Sovellukset-näytössä **Yhteystiedot**.
- 2 Napauta  → **Asetukset** → **Yhdistä kahdentuneet yhteystiedot**.
- 3 Valitse yhteystiedot ja napauta **YHDISTÄ**.

Yhteystietojen poistaminen

- 1 Napauta Sovellukset-näytössä **Yhteystiedot**.
- 2 Napauta  → **Poista**.
- 3 Valitse yhteystiedot ja napauta **POISTA**.

Internet

Esittely

Voit selata Internetiä, etsiä tietoja ja merkitä kirjanmerkillä haluamasi Internet-sivut, minkä jälkeen voit käyttää niitä kätevästi.

Internet-sivujen selaaminen

- 1 Napauta Sovellukset-näytössä **Samsung** → **Internet**.
- 2 Napauta osoitekenttää.
- 3 Anna Internet-osoite tai hakusana ja napauta sitten **Siirry**.

Voit tuoda työkalurivit näkyviin vetämällä sormella hieman alaspäin näytössä.

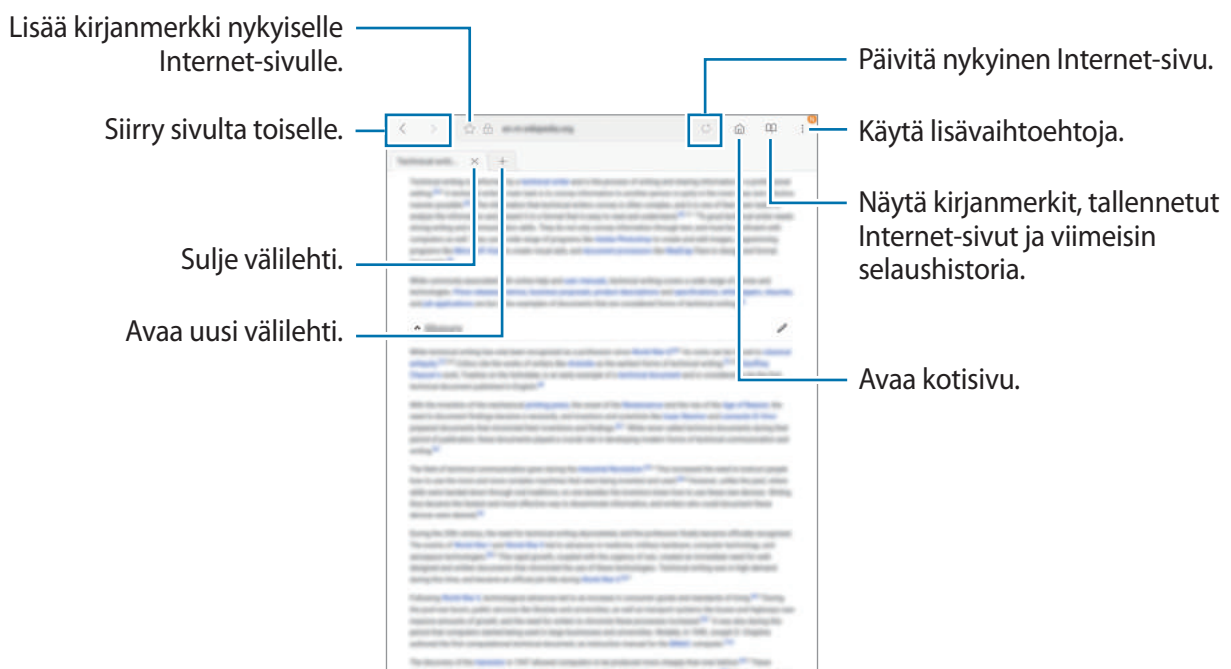

Salaisen tilan käyttäminen

Salaisessa tilassa voit erikseen tallentaa ja hallita kirjanmerkkejä ja tallennettuja sivuja. Voit lukita salaisen tilan salasanan ja sormenjäljen avulla.

Salaisen tilan ottaminen käyttöön

Napauta  → **Ota salainen tila k.** Jos käytät tätä toimintoa ensimmäisen kerran, määritä, käytetäänkö salaisessa tilassa salasanaa.



Salaisessa tilassa ei voi käyttää joitakin toimintoja, kuten ruudunkaappausta.

Salaisessa tilassa laite vaihtaa työkalurivien värejä.

Suojausasetusten muuttaminen

Voit muuttaa salasanaasi tai lukitusmenetelmää.

Napauta  → **Asetukset** → **Tietosuoja** → **Salaisen tilan suojaus** → **Vaihda salasana**. Voit asettaa rekisteröimäsi sormenjäljen lukitusmenetelmäksi salasanan ohella aktivoimalla **Sormenjäljet**-kytkimen napauttamalla sitä. Lisätietoja sormenjälkien käyttämisestä on kohdassa [Sormenjälkien tunnistus](#).

Salaisen tilan poistaminen käytöstä

Napauta  → **Poista salainen tila käyt.**

Sähköposti

Sähköpostitilien määrittäminen

Määritä sähköpostitili, kun avaat **Sähköposti**-sovelluksen ensimmäisen kerran.

- 1 Napauta Sovellukset-näytössä **Samsung** → **Sähköposti**.
- 2 Anna sähköpostiosoite ja salasana ja napauta sitten **KIRJAUDU SISÄÄN**
Voit rekisteröidä sähköpostitilin manuaalisesti napauttamalla **MANUAALINEN**.
- 3 Määritä asetukset noudattamalla näyttöön tulevia ohjeita.

Voit määrittää toisen sähköpostitilin napauttamalla  →  → **Lisää tili**.

Jos sinulla on vähintään kaksi sähköpostitiliä, voit asettaa jonkin niistä oletustiliksi. Napauta  →  →  → **Aseta oletustili**.

Sähköpostiviestien lähettäminen



- 1 Napauta  sähköpostiviestin luontia varten.
- 2 Lisää vastaanottajat ja kirjoita sähköpostiviestin teksti.
- 3 Lähetä sähköpostiviesti napauttamalla **LÄHETÄ**.

Sähköpostiviestien lukeminen

Kun **Sähköposti** on auki, laite noutaa uudet sähköpostiviestit automaattisesti. Voit noutaa sähköpostiviestit manuaalisesti pyyhkäisemällä alaspäin näytössä.

Voit lukea sähköpostiviestin napauttamalla sitä näytössä.



Jos sähköpostin synkronointi on poissa käytöstä, uusia sähköpostiviestejä ei voida noutaa. Voit ottaa sähköpostin synkronoinnin käyttöön napauttamalla  →  → tilisi nimi ja aktivoimalla sitten **Synkronoi tili** -kytkimen napauttamalla sitä.

Kamera

Esittely

Ota valokuvia ja tallenna videoita käyttämällä eri tiloja ja asetuksia.

Kameran asiallinen käyttötapa

- Älä ota ihmisistä valokuvia tai tallenna heistä videoita ilman heidän lupaansa.
- Älä ota valokuvia tai tallenna videoita paikoissa, joissa se on kiellettyä.
- Älä ota valokuvia tai tallenna videoita paikoissa, joissa se voi loukata ihmisten yksityisyyttä.

Kameran käynnistäminen

Napauta Sovellukset-näytössä **Kamera**.



Jotkin kameran toiminnot eivät ole käytettävissä, kun **Kamera**-sovellus käynnistetään lukitusta näytöstä tai näytön ollessa sammutettuna, jos suojaustoiminnot ovat käytössä.

Pyyhkäisyeleiden käyttäminen

Voit hallita esikatselunäyttöä nopeasti pyyhkäisemällä eri suuntiin. Voit vaihtaa kuvaustilaa, siirtyä kamerasta toiseen tai käyttää suodatintehosteita.



Etukameran esikatselu



Kuvaustilat



Takakameran esikatselu



Suodatintehosteet

Siirtyminen kamerasta toiseen

Siirry kamerasta toiseen pyyhkäisemällä esikatselunäytössä ylös- tai alaspäin.

Kuvaustilojen näyttäminen

Avaa kuvaustilojen luettelo pyyhkäisemällä esikatselunäytössä vasemmalta oikealle.

Suodatintehosteiden näyttäminen







Avaa suodatintehosteiden luettelo pyyhkäisemällä esikatselunäytössä oikealta vasemmalle. Voit lisätä valokuviiin tai videoihin ainutlaatuisen tunnelman.



Tämä toiminto on käytettävissä vain joissakin kuvaustiloissa.

Peruskuvaus

Valokuvien tai videoiden kuvaaminen

- 1 Napauta esikatselunäytön kuvaa siinä kohdassa, johon haluat kameras tarkentavan.
 - 2 Ota valokuva napauttamalla  tai aloita videon tallentaminen napauttamalla . Voit ottaa valokuvasarjan koskettamalla jonkin aikaa .
- Lähennä levittämällä näytössä kahta sormeä kauemmas toisistaan tai loitonna nipistämällä näytössä.
 - Jos haluat säätää valokuvien tai videoiden kirkkautta, napauta näyttöä. Kun säätöpalkki tulee näkyviin, vedä säätöpalkin -kohtaa merkkiä **+** tai **—** kohti.
 - Voit tehdä videosta ruudunkaappauksen tallennuksen aikana napauttamalla .
 - Voit muuttaa tarkennusta videon tallentamisen aikana napauttamalla siinä kohdassa, johon haluat tarkentaa. Voit tarkentaa näytön keskelle napauttamalla .



- Esikatselunäyttö voi vaihdella kuvaustilan ja käytettävän kameran mukaan.
- Kamera poistuu käytöstä automaattisesti, jos sitä ei käytetä.
- Varmista, että objektiivi on puhdas. Muutoin laite ei ehkä toimi oikein joissakin tiloissa, jotka vaativat suuren tarkkuuden.
- Etukamerassa on laajakulmaobjektiivi. Laajakulmavalokuvissa voi näkyä pientä vääristymää, mikä ei ole merkki laitteen suorituskykyongelmista.

Tarkennuksen ja valotuksen lukitseminen

Voit lukita tarkennuksen tai valotuksen valitulle alueelle ja siten estää kameran automaattisen säätämisen kohteiden tai valonlähteiden mukaan.

Kosketa jonkin aikaa tarkennettavaa aluetta, niin AF/AE-kehys tulee näkyviin alueelle ja tarkennus- ja valotusasetus lukitaan. Asetus pysyy lukittuna myös valokuvan ottamisen jälkeen.



Tämä toiminto on käytettävissä vain joissakin kuvaustiloissa.

Kuvaustilojen mukauttaminen

Avaa kuvaustilojen luettelo pyyhkäisemällä esikatselunäytössä oikealle ja valitse tila.

Voit tarkastella jokaisen tilan kuvausta napauttamalla  → **Tietoja**.

Voit muuttaa tilojen järjestystä napauttamalla  → **Muokkaa**, koskettamalla tilan kuvaketta jonkin aikaa ja vetämällä sen sitten uuteen paikkaan.

Voit lisätä tilojen pikakuvakkeita alkunäyttöön napauttamalla  → **Lisää pikaval. alkunäyttöön**.

Automaattitila



Automaattitilan avulla kamera voi arvioida ympäristön ja määrittää parhaan tilan valokuvalle.

Napauta kuvaustilojen luettelossa **Auto**.

Pro-tila

Voit ottaa valokuvia ja säätää manuaalisesti kuvausasetuksia, kuten valotusarvoa ja ISO-arvoa.

Napauta kuvaustilojen luettelossa **Pro**. Valitse vaihtoehdot, mukauta asetuksia ja ota sitten valokuva napauttamalla .

-  : Valitse oikea valkotasapaino, jolloin kuvien värit ovat luonnolliset. Voit määrittää värilämpötilan.
-  : Valitse ISO-arvo. Arvo ohjaa kameran valonherkyyttä. Pieniä arvoja käytetään kuvattaessa liikkumattomia tai kirkkaasti valaistuja kohteita. Suuria arvoja käytetään kuvattaessa nopeasti liikkuvia tai heikosti valaistuja kohteita. Suuret ISO-herkkyydet voivat kuitenkin aiheuttaa valokuviin kohinaa.
-  : Muuta valotusarvoa. Tämä asetusta määrittää, miten paljon valoa kameran kennoon pääsee. Käytä pitkää valotusta vähäisessä valossa.

Panoraama

Voit ottaa sarjan kuvia vaaka- tai pystysuuntaisesti ja liittää ne sitten yhteen laajaksi näkymäksi. Napauta kuvaustilojen luettelossa **Panoraama**.



Saat parhaan kuvan panoraamatilassa noudattamalla seuraavia vihjeitä:

- Siirrä kameraa hitaasti yhteen suuntaan.
- Pidä kuva kamerasen etsimessä näkyvän kehyksen sisällä. Jos esikatselukuva on suuntakehyksen ulkopuolella tai jos et liikuta laitetta, laite lopettaa valokuvien ottamisen automaattisesti.
- Vältä valokuvien ottamista yksityiskohdatonta taustaa, kuten tyhjää taivasta tai tasaista seinää, vasten.

Hyperlapse

Voit kuvata otoksia, kuten ohi meneviä ihmisiä tai autoja, ja katsella niitä nopeutettuina videoina. Kuvataajuutta säädetään automaattisesti niin, että voidaan kuvata tasaisia, tärinättömiä nopeutettuja videoita esimerkiksi kävellessä tai matkustettaessa ajoneuvossa.



Automaattinen tarkennus ei toimi tässä tilassa.

- 1 Napauta kuvaustilojen luettelossa **Hyperlapse**.
- 2 Napauta ja valitse kuvataajuusvaihtoehto.
Jos valitset kuvataajuudeksi vaihtoehdon **Automaattinen**, laite säätää kuvataajuutta automaattisesti otoksen nopeuden muutosten mukaan.
- 3 Aloita tallennus napauttamalla .
- 4 Lopeta tallennus napauttamalla .
- 5 Aloita videon katselu napauttamalla esikatselunäytössä esikatselupienoiskuvaa ja napauttamalla .

Omakeuva

Voit ottaa omakuvia etukameralla. Voit esikatsella eri kauneustehosteita näytössä.

- 1 Siirry omakuvien ottamista varten etukameraan pyyhkäisemällä esikatselunäytössä ylös- tai alaspäin tai napauttamalla .
- 2 Napauta kuvaustilojen luettelossa **Omakeuva**.
- 3 Suuntaa etukameran objektiivi itseäsi kohti.
- 4 Kun laite on tunnistanut kasvosi, näytä kämmenesi etukameralle. Kun kämmenesi on tunnistettu, näkyviin tulee ajastin, jossa aika kulkee alaspäin. Kun ajastimen aika on kulunut, laite ottaa valokuvan.



Voit käyttää eri kuvaustoimintoja etukamerassa napauttamalla  → **Kuvanottotavat** ja aktivoimalla sitten kytkimet napauttamalla niitä.

Kauneustehosteiden käyttäminen

Voit muuttaa kasvonpiirteitä, kuten ihon sävyä tai kasvojen muotoa, ennen omakuvien ottamista.





Tämä ominaisuus on käytettävissä vain **Omakeuva**-tilassa.

- 1 Napauta esikatselunäytössä .
- 2 Valitse kasvoihisi esikatselunäytössä käytettävät kauneustehosteet alla olevista vaihtoehdoista ja ota valokuva itsestäsi:
 - **Ihon sävy:** Tee ihostasi kirkkaamman ja selkeämmän näköinen.
 - **Kap. kasvot:** Säädä kasvojen muotoa ja tee niistä kapeamman näköiset.
 - **Suuret silmät:** Tee silmistäsi suuremman näköiset.

Laaja omakuva

Ottamalla laajan omakuvan voit sisällyttää valokuvaan tavallista enemmän ihmisiä ja välttää ihmisten jäämisen pois kuvasta.

- 1 Siirry omakuvien ottamista varten etukameraan pyyhkäisemällä esikatselunäytössä ylös- tai alaspäin tai napauttamalla .
 - 2 Napauta kuvaustilojen luettelossa **Laaja omakuva**.
 - 3 Suuntaa etukameran objektiivi itseäsi kohti.
 - 4 Kun laite on tunnistanut kasvosi, näytä kämmenesi etukameralle. Kun kämmenesi on tunnistettu, näkyviin tulee ajastin, jossa aika kulkee alaspäin. Kun ajastimen aika on kulunut, laite ottaa valokuvan.
-  Voit käyttää eri kuvaustoimintoja etukamerassa napauttamalla  → **Kuvanottotavat** ja aktivoimalla sitten kytkimet napauttamalla niitä.
- 5 Ota laaja omakuva kääntämällä laitetta hitaasti vasemmalle ja sitten oikealle tai päinvastoin. Laite ottaa lisää valokuvia, kun valkoinen kehys siirtyy etsimen ikkunan päästä toiseen.

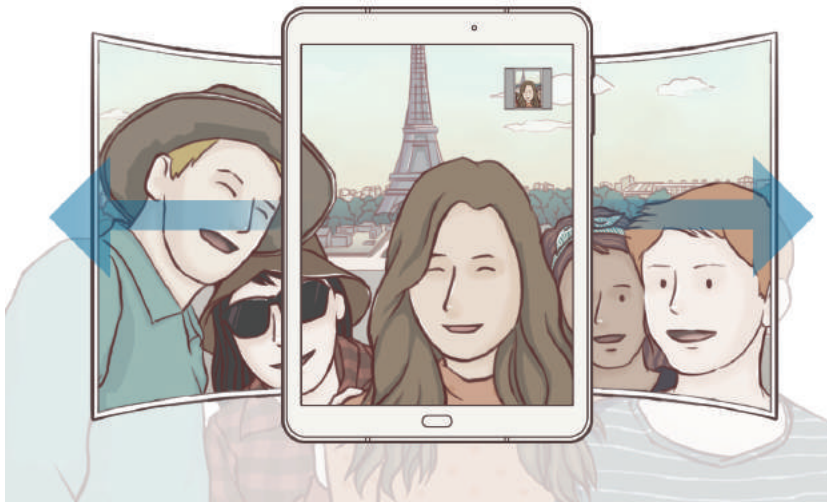

- 
- Varmista, että valkoinen kehys pysyy etsimen ikkunan sisäpuolella.
 - Kohteiden pitäisi olla liikkumattomina laajoja omakuvia otettaessa.
 - Kuvaolosuhteet voivat aiheuttaa sen, että esikatselunäytössä näkyvän kuvan ylä- ja alareuna rajautuvat pois valokuvasta.

Sarjakuvaus

Ota sarja kuvia liikkuvista kohteista.

Napauta kuvaustilojen luettelossa **Sarjakuvaus**.

Voit ottaa useita kuvia peräkkäin koskettamalla jonkin aikaa .

HDR (Täyteläinen sävy)

Voit ottaa valokuvia, joissa värit näkyvät kirkkaina ja yksityiskohtia on runsaasti myös kirkkailla ja tummilla alueilla.

Napauta kuvaustilojen luettelossa **HDR (Täyteläinen sävy)**.



Ilman tehostetta





Tehosteen kanssa

Ruoka

Ota väreiltään tavallista kirkkaampia valokuvia ruoista.

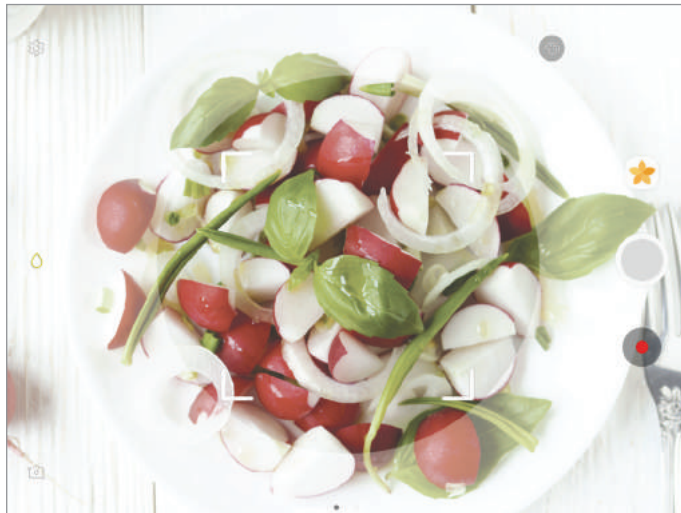
- 1 Napauta kuvaustilojen luettelossa **Ruoka**.
- 2 Napauta näyttöä ja vedä pyöreä kehys korostettavan alueen päälle. Pyöreän kehyksen ulkopuolinen alue sumennetaan. Voit muuttaa pyöreän kehyksen kokoa vetämällä kehyksen kulmasta.



- 3 Säädä värisävyä napauttamalla  ja vetämällä säätöpalkkia.
- 4 Ota valokuva napauttamalla .

Virtuaalinen kuva

Voit ottaa sarjan kuvia samalla, kun kierrät kohteen ympäri, ja siten luoda näkymän kohteesta eri kulmista. Voit katsella kohdetta eri kulmista vetämällä sormella vasemmalle tai oikealle valokuvassa.

- 1 Napauta kuvaustilojen luettelossa **Virtuaalinen kuva**.
- 2 Aseta kohde esikatselunäytön keskelle ja napauta .

- 3 Siirrä laitetta kohteen ympäri hitaasti yhteen suuntaan ja ota lisää valokuvia.
Kun nuolen väri on kokonaan keltainen tai lopetat laitteen siirtämisen kohteen ympärillä, laite lopettaa automaattisesti valokuvien ottamisen.

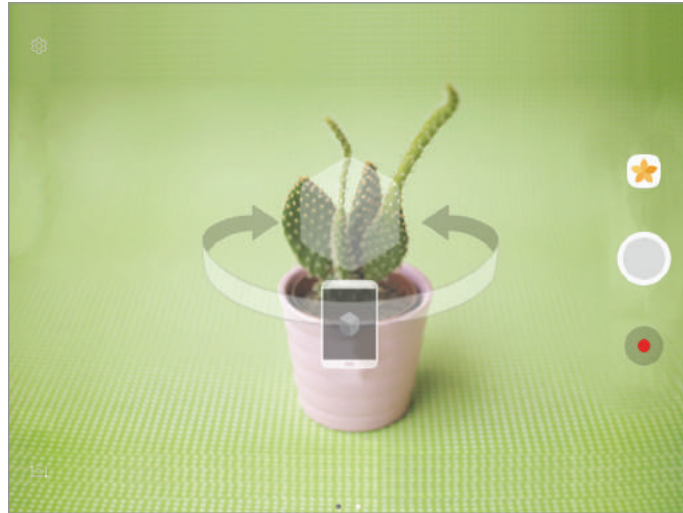

Virtuaalinen kuva -tilassa otettujen valokuvien näyttäminen

- 1 Napauta esikatselunäytössä esikatselupienoiskuvaa.
- 2 Napauta .
- 3 Katsele kohdetta eri kulmista vetämällä sormella vasemmalle tai oikealle näytössä tai kääntämällä laitetta hitaasti vasemmalle tai oikealle.

Tilojen lataaminen

Voit ladata lisää kuvaustiloja **Galaxy Apps** -kaupasta.

Napauta kuvaustilojen luettelossa **LATAA**.



Jotkin ladatut kuvaustilat eivät voi käyttää kaikkia toimintoja.

Kamera-asetukset

Pika-asetukset

Voit käyttää esikatselunäytössä seuraavia pika-asetuksia.



Käytettävissä olevat asetukset voivat vaihdella valitun kuvaustilan ja käytettävän kameran mukaan.

- ☉ : Valitse mittaustapa. Asetus määrittää valoarvojen laskentatavan. ☉ **Keskipainotettu** laskee kuvan valotuksen kuvan keskiosan valon perusteella. [○] **Piste** laskee kuvan valotuksen kuvan keskiosan pistemäisen alueen valon perusteella. [◇] **Matriisi** laskee keskiarvon koko kuvasta.
- ✂ : Ota salama käyttöön tai poista se käytöstä.
- ⚠ : Tarkenna pyöreän kehyksen sisällä olevaan kohteeseen ja sumenna kuvaa kehyksen ulkopuolella.

Kamera-asetukset

Napauta esikatselunäytössä ⚙️.



Käytettävissä olevat asetukset voivat vaihdella valitun kuvaustilan ja käytettävän kameran mukaan.

TAKAKAMERA

- **Kuvakoko:** Valitse valokuvien tarkkuus. Suuren tarkkuuden käyttäminen tuottaa tavallista laadukkaampia valokuvia, mutta ne vievät tavallista enemmän muistia.
- **Videon koko:** Valitse videoiden tarkkuus. Suuren tarkkuuden käyttäminen tuottaa tavallista laadukkaampia videoita, mutta ne vievät tavallista enemmän muistia.

ETUKAMERA

- **Kuvakoko:** Valitse valokuvien tarkkuus. Suuren tarkkuuden käyttäminen tuottaa tavallista laadukkaampia valokuvia, mutta ne vievät tavallista enemmän muistia.
- **Videon koko:** Valitse videoiden tarkkuus. Suuren tarkkuuden käyttäminen tuottaa tavallista laadukkaampia videoita, mutta ne vievät tavallista enemmän muistia.
- **Tallenna kuvat esik.muodossa:** Käännä kuva alkuperäisen kuvan peilikuvaksi, kun otat valokuvia etukameralla.
- **Kuvanottotavat:** Valitse käytettävät kuvaustoiminnot.

YHTEINEN

- **Ajastin:** Valitse viive, jonka jälkeen kamera ottaa automaattisesti valokuvan.
- **Videonvakautus:** Ota käyttöön värinänvaimennus, joka vähentää kameran värinästä johtuvaa epäterävyyttä tai poistaa sen videon tallennuksen aikana.
- **Koko näytön näkymä (16:9):** Aseta laite käyttämään täyttä kuvakokoa valokuvien ja videoiden esikatselussa.
- **Ristikko:** Näytä etsimessä apuviivat, jotka helpottavat sommittelua kohteita valittaessa.
- **Sijaintitunnisteet:** Lisää valokuvaan GPS-sijaintitunniste.



- GPS-signaali voi heiketä paikoissa, joissa signaali voi olla estetty, kuten rakennusten välissä ja alavilla alueilla tai huonolla säällä.
- Sijaintisi voi näkyä valokuvissa, kun lataat ne Internetiin. Voit estää tämän poistamalla sijaintitunnisteasetuksen käytöstä.
- **Näytä kuvat:** Aseta laite näyttämään valokuvat niiden ottamisen jälkeen.
- **Tallennuspaikka:** Valitse muistipaikka tallentamista varten.
- **Äänvoimakkuusnäppäimen toiminto:** Aseta laite käyttämään äänvoimakkuuspainiketta laukaisimen ohjaukseen.
- **Asetusten nollaus:** Nollaa kameran asetukset.

Galleria

Esittely

Voit katsella laitteeseen tallennettuja kuvia ja videoita. Voit myös hallita kuvia ja videoita albumeittain tai luoda tarinoita muiden kanssa jaettaviksi.

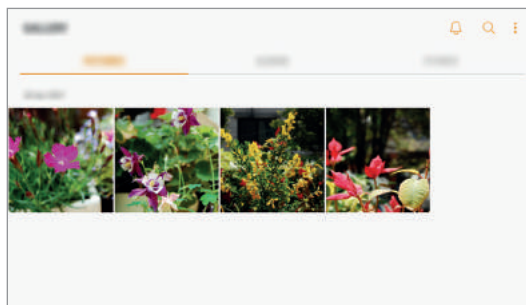

Valokuvien ja videoiden katseleminen

Kuvien katseleminen

1 Napauta Sovellukset-näytössä **Galleria** → **KUVAT**.

2 Valitse kuva.

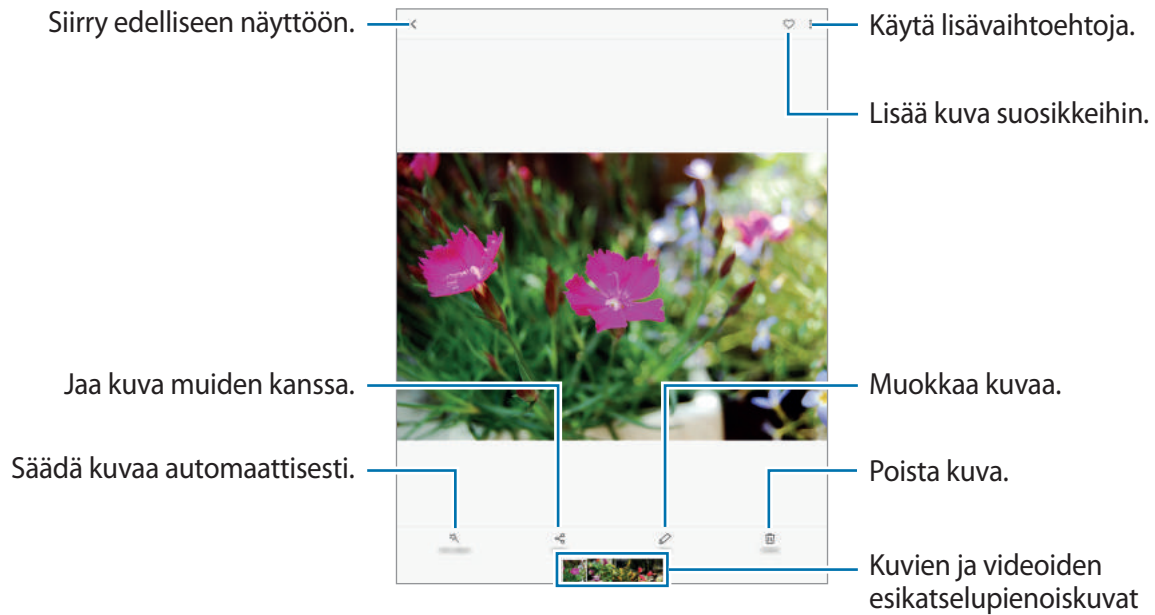

Voit näyttää tai piilottaa valikot napauttamalla näytössä.



Voit luoda GIF-animaation tai kollaasin useista kuvista. Napauta  → **Animoi** tai **Kollaasi** ja valitse sitten kuvat. Voit valita kollaasia varten enintään kuusi kuvaa.

Videoiden katseleminen

- 1 Napauta Sovellukset-näytössä **Galleria** → **KUVAT**.
- 2 Valitse toistettava video. Videotiedostoissa näkyy ►-kuvake esikatselupienoiskuvassa.

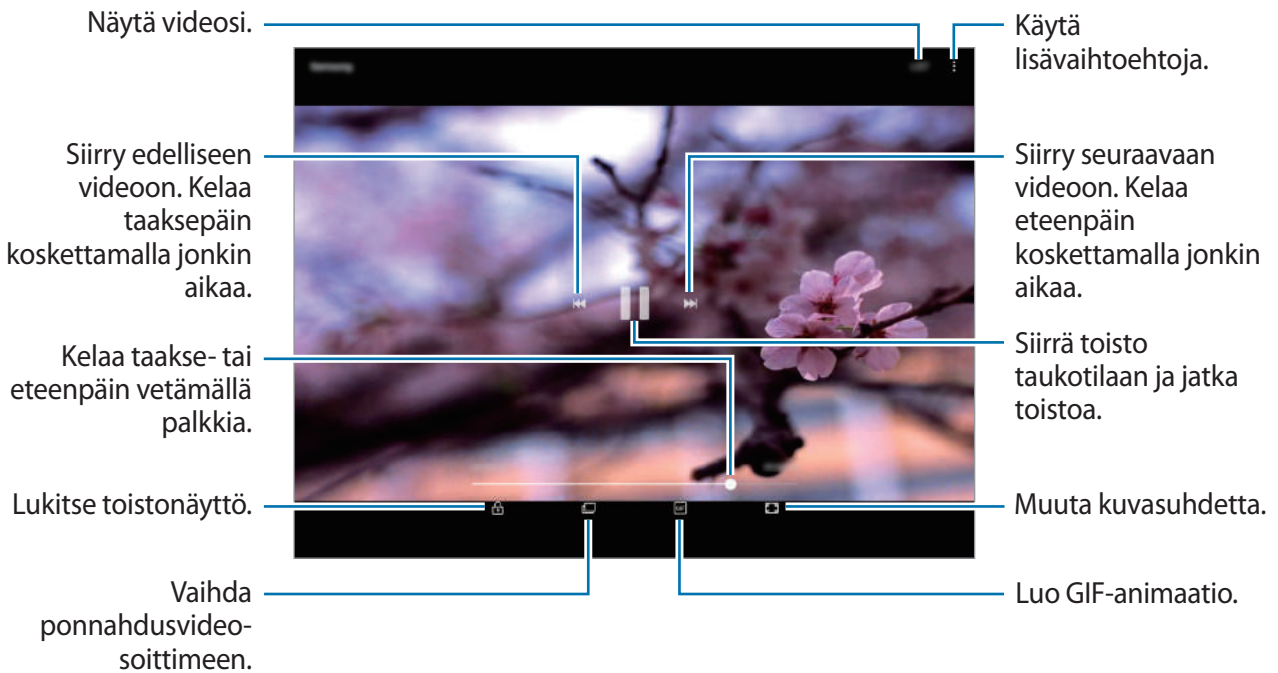

Voit säätää kirkkautta vetämällä sormella ylös tai alas toistonäytön vasemmassa reunassa ja säätää äänenvoimakkuutta vetämällä sormella ylös tai alas toistonäytön oikeassa reunassa.

Voit kelata taakse- tai eteenpäin pyyhkäisemällä vasemmalle tai oikealle toistonäytössä.

Albumien näyttäminen

Voit lajitella laitteeseen tallennetut kuvat ja videot kansioittain tai albumeittain. Myös luomasi animaatiot ja kollaasit lajitellaan albumiluetteloiden kansioissa.

Napauta Sovellukset-näytössä **Galleria** → **ALBUMIT** ja valitse albumi.

Tarinoiden näyttäminen



Kun kuvaat tai tallennat kuvia ja videoita, laite lukee niiden päivämäärä- ja sijaintitunnisteet, lajittelee kuvat ja videot ja luo sitten tarinoita. Jos haluat luoda tarinoita automaattisesti, kuvaa tai tallenna useita kuvia ja videoita.

Tarinoiden luominen

Luo tarinoita käyttäen erilaisia teemoja.

- 1 Napauta Sovellukset-näytössä **Galleria** → **JUTUT**.
- 2 Napauta  → **Luo juttu**.
- 3 Valitse tarinaan sisällytettävät kuvat tai videot ja napauta **VALMIS**.
- 4 Anna tarinalle nimi ja napauta **LUO**.

Voit lisätä kuvia tai videoita tarinaan valitsemalla tarinan ja napauttamalla **LISÄÄ KOHTEITA**.

Voit poistaa kuvia tai videoita tarinasta valitsemalla tarinan, napauttamalla  → **Muokkaa**, valitsemalla poistettavat kuvat tai videot ja napauttamalla sitten  → **Poista jutusta**.

Tarinoiden poistaminen

- 1 Napauta Sovellukset-näytössä **Galleria** → **JUTUT**.
- 2 Kosketa poistettavaa tarinaa jonkin aikaa ja napauta sitten **POISTA**.

Kuvien ja videoiden synkronointi Samsung Cloud -palvelun kanssa

Voit synkronoida **Galleria**-sovellukseen tallennettuja kuvia ja videoita Samsung Cloud -palvelun kanssa ja käyttää niitä muissa laitteissa. Samsung Cloud -palvelun käyttäminen edellyttää, että olet rekisteröinyt Samsung-tilisi ja kirjaudut sisään sen avulla. Lisätietoja on [Samsung-tili](#)-kohdassa.

Napauta Sovellukset-näytössä **Galleria** →  → **Asetukset** ja napauta **Synkronoi Samsung Cloudin kanssa** -kytkintä tämän ominaisuuden ottamiseksi käyttöön. Laitteella kuvatut kuvat ja videot tallennetaan automaattisesti Samsung Cloud -palveluun.

Kuvien tai videoiden poistaminen

Kuvan tai videon poistaminen

Valitse kuva tai video ja napauta **Poista** näytön yläreunassa.

Useiden kuvien tai videoiden poistaminen

- 1 Kosketa poistettavaa kuvaa tai videota jonkin aikaa Galleria-näytössä.
- 2 Valitse poistettavat kuvat tai videot.
- 3 Napauta **POISTA**.

Kuvien tai videoiden jakaminen

Valitse kuva tai video ja napauta **Jaa** näytön alareunassa ja valitse sitten jakotapa.

Game Launcher

Esittely

Game Launcher -toiminto kokoaa **Play Kauppa** -palvelusta ja **Galaxy Apps** -kaupasta ladatut pelit yhteen paikkaan, mikä helpottaa niiden käyttöä. Voit asettaa laitteen pelitilaan ja pelata pelejä tavallista helpommin.

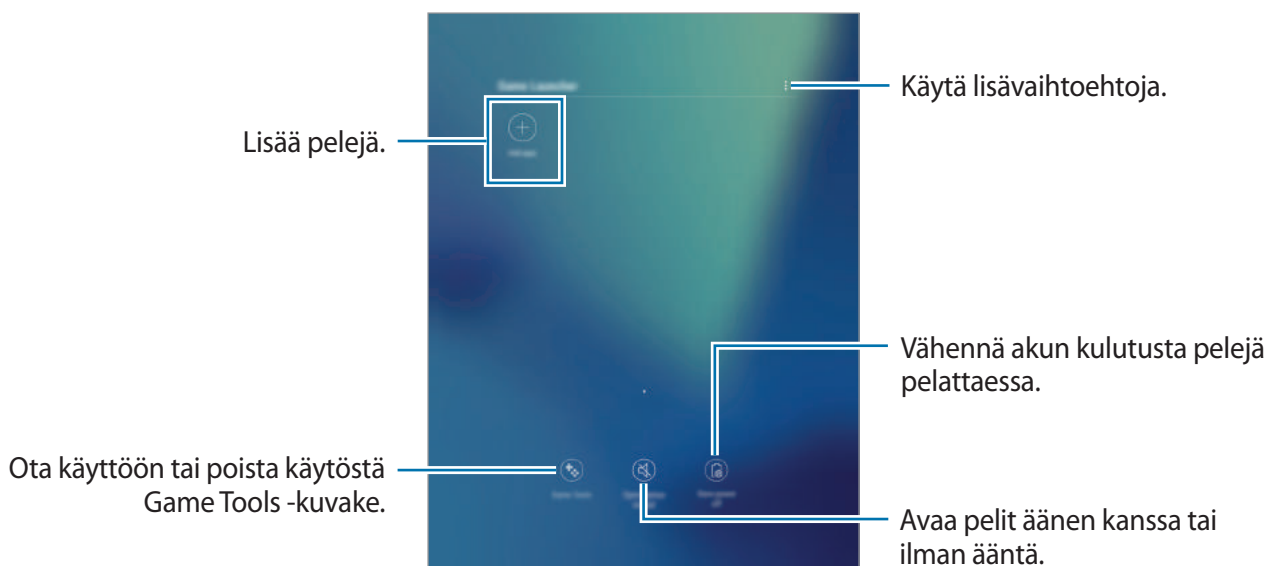

Game Launcher -toiminnon käyttäminen

- 1 Napauta Sovellukset-näytössä **Asetukset** → **Edistykselliset toiminnot** → **Pelit** → **Game Launcher** ja aktivoi kytkin napauttamalla sitä.

Game Launcher lisätään alkunäyttöön ja Sovellukset-näyttöön.



Kun poistat toiminnon käytöstä, **Game Launcher** poistetaan alkunäytöstä ja Sovellukset-näytöstä.

- 2 Napauta Sovellukset-näytössä **Game Launcher**.

- 3 Napauta peliä peliluettelossa.



Play Kauppa -palvelusta ja **Galaxy Apps** -kaupasta ladatut pelit tulevat automaattisesti näkyviin pelien käynnistysnäyttöön. Jos pelisi eivät ole näkyvissä, napauta **Lisää sovelluksia**.

Pelin poistaminen Game Launcher -toiminnosta

Kosketa peliä jonkin aikaa ja napauta **Poista**.

Pelien virransäästötilan ottaminen käyttöön

Kun otat pelien virransäästötilan käyttöön, laite säästää akkuvirtaa laskemalla pelien näyttötarkkuutta ja kuvataajuutta.

Napauta Sovellukset-näytössä **Game Launcher** → **Virransäästö ei käyt.** Valitse jokin seuraavista asetuksista:

- **Pois päältä:** Virransäästötilaa ei käytetä.
- **Säästä virtaa:** Vähennä akkuvirran kulutusta laskemalla näyttötarkkuutta.
- **Säästä mahdollisimman paljon virtaa:** Vähennä akkuvirran kulutusta runsaasti laskemalla näyttötarkkuutta ja kuvataajuutta.



Akkuvirran riittävyys voi vaihdella pelikohtaisesti.

Game Toolsin käyttäminen

Voit asettaa Game Tools -kuvakkeen näytettäväksi kelluvana kuvakkeena pelinäytössä.

Napauta Sovellukset-näytössä **Asetukset** → **Edistykselliset toiminnot** → **Pelit** ja aktivoi **Game Tools** -kytkin napauttamalla sitä.

Saat pelityökalut näkyviin peliä pelatessasi napauttamalla 🎮.

Voit siirtää kuvaketta napauttamalla 🎮 ja vetämällä sen uuteen paikkaan.

Voit piilottaa kuvakkeen nykyisessä pelinäytössä koskettamalla 🎮 jonkin aikaa ja vetämällä sen **Piilota**-kohtaan näytön yläreunassa.

Voit näyttää kuvakkeen uudelleen pelinäytössä avaamalla ilmoituspaneelin ja napauttamalla Game Tools -ilmoituksessa.

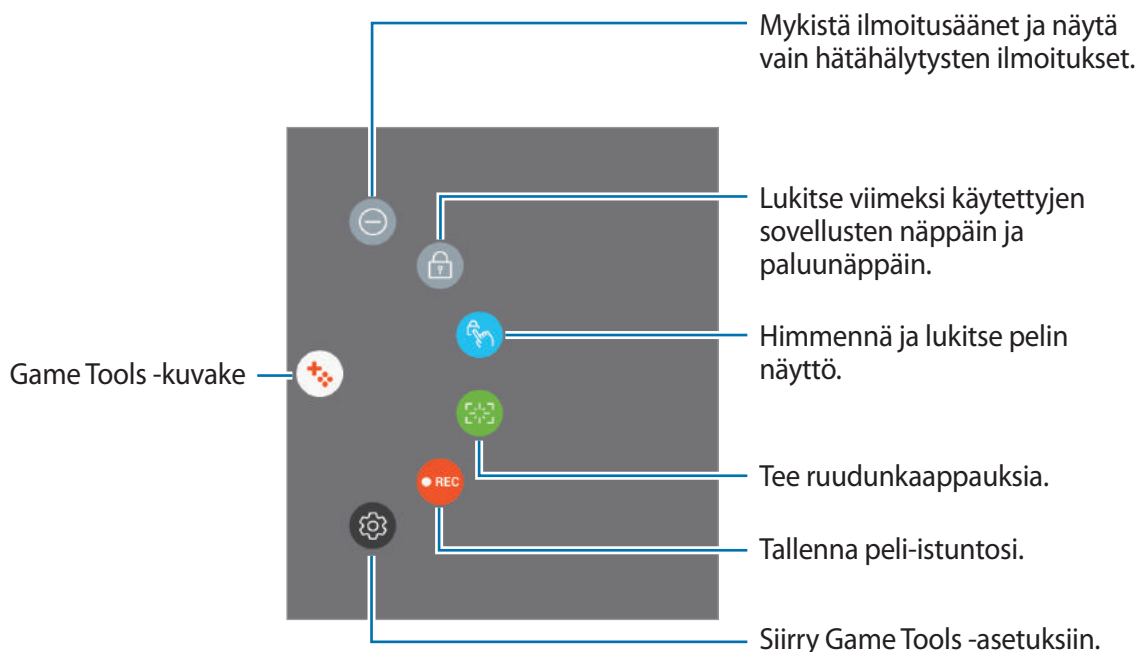

Ilmoitusten estäminen pelien aikana

Napauta 🎮 → 🔇, jos haluat mykistää ilmoitusäänet ja näyttää vain hätähälytysten ilmoitukset, jolloin voit pelata pelejä ilman häiriöitä.

Samsung Notes

Esittely

Voit luoda muistiinpanoja kirjoittamalla tekstiä näppäimistöltä tai kirjoittamalla tai piirtämällä näyttöön S Pen -kynällä. Voit lisätä muistiinpanoihin myös kuvia tai äänitallenteita.

Muistiinpanojen luominen

1 Napauta Sovellukset-näytössä **Samsung Notes** → **KAIKKI** → **+**.

Voit myös avata ilmakomentopaneelin ja napauttaa **Luo muistiinpano** -pikakuvaketta.

2 Valitse syöttömenetelmä näytön yläreunassa olevasta työkalupalkista ja kirjoita muistiinpano.

Napauta **Kuva**, jos haluat lisätä kuvan valitsemalla sen **Galleria**-sovelluksesta tai ottamalla valokuvan.

Napauta **Puhe**, jos haluat tallentaa äänitallenteen ja lisätä sen muistiinpanoon. Äänen tallennus alkaa heti.

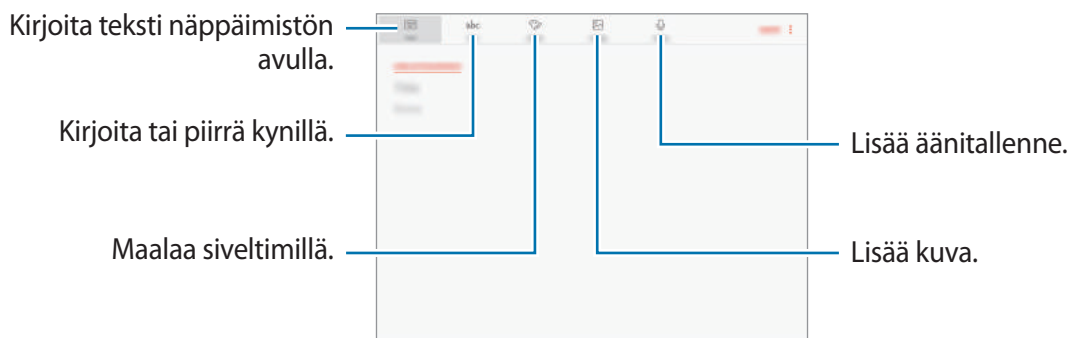

3 Kun muistiinpanon luominen on valmis, napauta **TALLENNA**.

Muistiinpanojen luominen käsinkirjoitustilassa

Napauta muistiinpanon luontinäytössä **Kynä**, jos haluat kirjoittaa tai piirtää S Pen -kynällä.

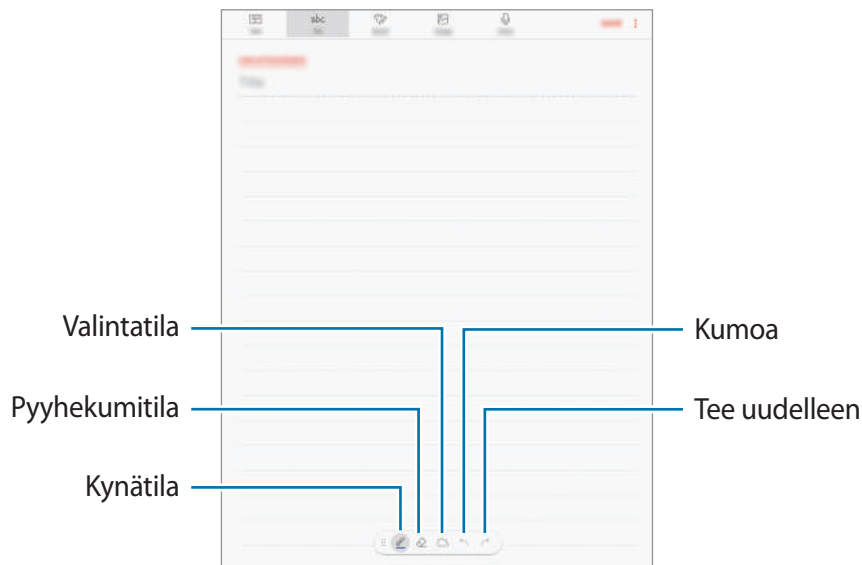

Kynän asetusten muuttaminen

Kun kirjoitat tai piirrät näyttöön, voit muuttaa kynän tyyppiä, viivan leveyttä tai kynän väriä napauttamalla .

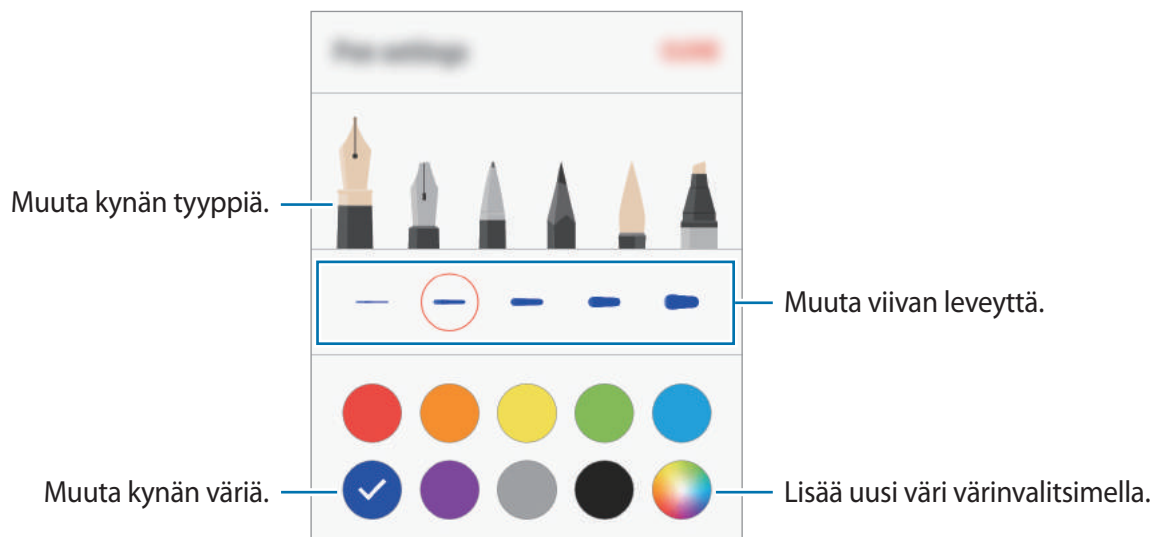

Viivapyyhekumin käyttäminen

- 1 Kun haluat pyyhkiä käsinkirjoitusta muistiinpanosta, napauta .

2 Napauta pyyhittävää aluetta.

Viiva pyyhitään koko alueelta. Viivapyyhekumilla voi poistaa muistiinpanon viiva kerrallaan.

- Jos haluat poistaa vain alueen, jota kosketat S Pen -kynällä, napauta  vielä kerran ja napauta **Poista kosketettu alue**. Voit säätää pyyhekumin kokoa vetämällä koonsäätöpalkkia.
- Voit tyhjentää muistiinpanon napauttamalla **POISTA KAIKKI**.



- Voit myös pyyhkiä alueen kynätilassa napauttamalla sitä samalla, kun pidät S Pen -painiketta painettuna.
- Toivottua osaa ei ehkä pienelläkään pyyhekumilla voi poistaa tarkasti.

Käsinkirjoitettujen muistiinpanojen muokkaaminen

Voit muokata käsinkirjoitettuja muistiinpanoja eri muokkaustoiminnoilla esimerkiksi leikkaamalla, siirtämällä ja muuntamalla niitä tai muuttamalla niiden kokoa.

1 Jos muistiinpanossa on käsinkirjoitusta, napauta .

Voit muuttaa valinnan muotoa napauttamalla  vielä kerran.

2 Napauta lähdealuetta, jonka haluat valita, tai piirrä sen ympärille viiva.

Jos haluat siirtää lähdealueen toiseen paikkaan, valitse lähdealue ja vedä se sitten uuteen paikkaan.

Voit muuttaa valinnan kokoa napauttamalla lähdealuetta ja vetämällä näyttöön tulevan kehyksen kulmasta.

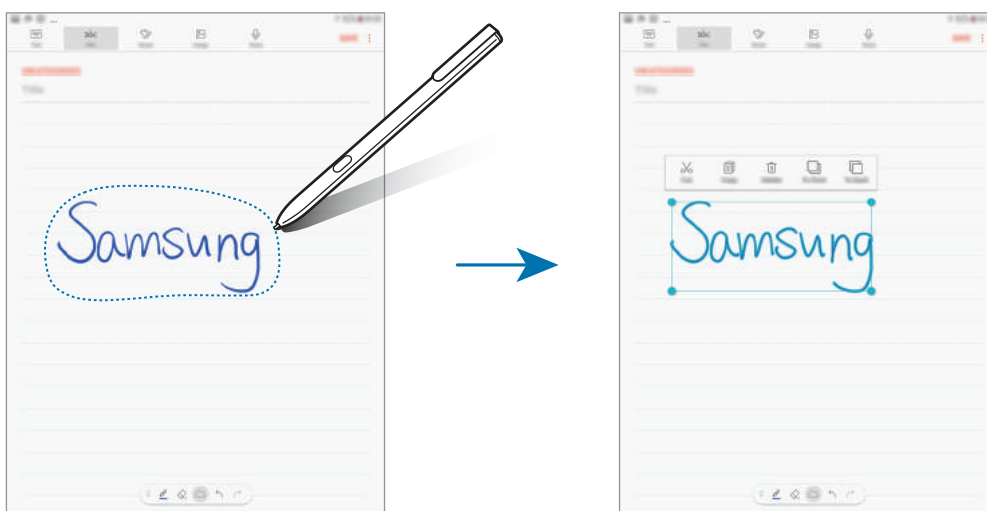

3 Muokkaa lähdealuetta käytettävissä olevilla toiminnoilla.

- **Poimi:** Leikkaa syöte. Jos haluat liittää sen toiseen paikkaan, paina paikkaa jonkin aikaa ja napauta sitten **Liitä**.
- **Kopioi:** Kopioi syöte. Jos haluat liittää sen toiseen paikkaan, paina paikkaa jonkin aikaa ja napauta sitten **Liitä**.
- **Poista:** Poista syöte.
- **Eteen:** Lähetä syöte edustalle.
- **Taakse:** Lähetä syöte taustalle.

Maalaaminen siveltimillä

Voit maalata erilaisilla siveltimillä napauttamalla muistiinpanon luontinäytössä **Sivellin**.

Kun olet valmis, lisää maalauksesi muistiinpanoon napauttamalla **VALMIS**.

Voit jakaa maalauksesi muiden kanssa lähettämällä sen PEN.UP-palveluun.

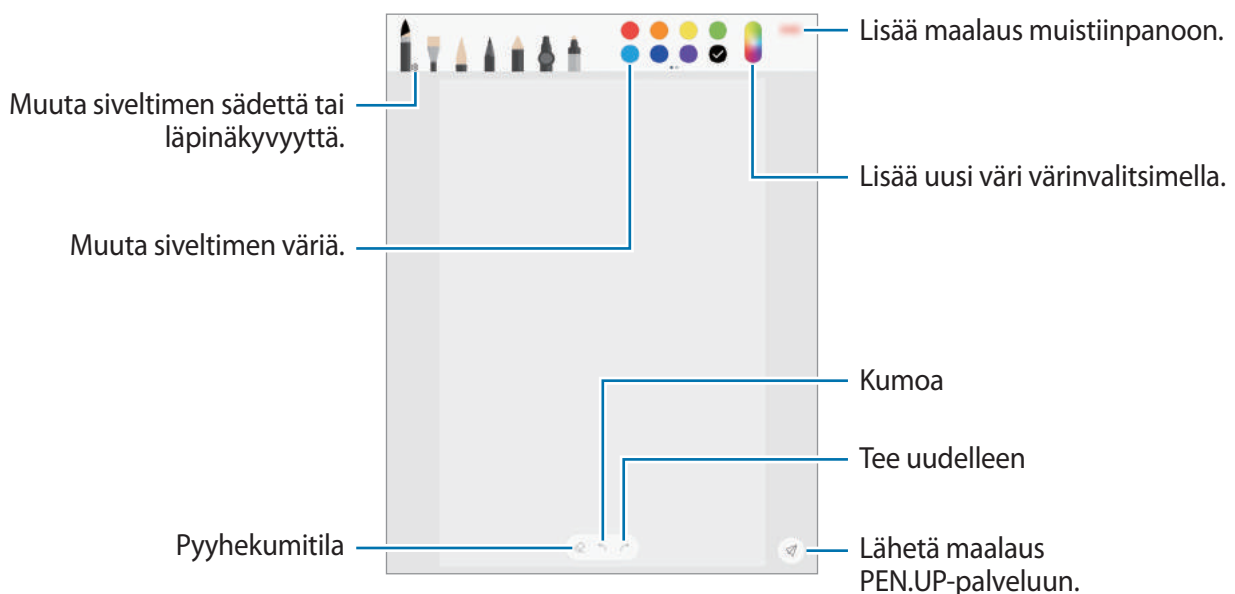

Kuvien lisääminen muistiinpanoon

Napauta muistiinpanon luontinäytössä **Kuva**. Napauta **KAMERA** →  ja ota valokuva tai napauta **GALLERIA** tai **MUU** ja valitse kuva. Kuva lisätään muistiinpanoon.

Äänitallenteiden lisääminen muistiinpanoon

Napauta muistiinpanon luontinäytössä **Puhe**, jolloin äänen tallennus alkaa. Lopeta tallennus napauttamalla . Äänitallenne lisätään muistiinpanoon.

Muistiinpanon kiinnittäminen alkunäyttöön

Kiinnittämällä muistiinpanon alkunäyttöön voit nähdä sen nopeasti tai avata sen ja muokata sitä.

- 1 Napauta Sovellukset-näytössä **Samsung Notes**.
- 2 Napauta **KAIKKI** tai napauta **KOKOELMAT** ja valitse luokka.
- 3 Valitse muistiinpano ja napauta  → **Kiinnitä alkunäyttöön**.
Muistiinpano lisätään alkunäyttöön.

Voit siirtää muistiinpanoa tai muuttaa sen kokoa koskettamalla sitä jonkin aikaa alkunäytössä. Voit korvata muistiinpanon toisella napauttamalla  → **VAIHDA MUISTIINPANO**.

Muistiinpanojen poistaminen

- 1 Napauta Sovellukset-näytössä **Samsung Notes**.
- 2 Napauta **KAIKKI** tai napauta **KOKOELMAT** ja valitse luokka.
- 3 Kosketa poistettavaa muistiinpanoa jonkin aikaa.
Jos haluat poistaa useita muistiinpanoja, valitse kaikki poistettavat muistiinpanot.
- 4 Napauta **POISTA**.

PEN.UP

Esittely

PEN.UP on yhteisöpalvelu, joka on tarkoitettu S Pen -kynällä piirrettyjen piirrosten jakamiseen. Voit lähettää oman piirroksesi, katsella muiden piirroksia ja saada hyödyllisiä piirustusvihjeitä.

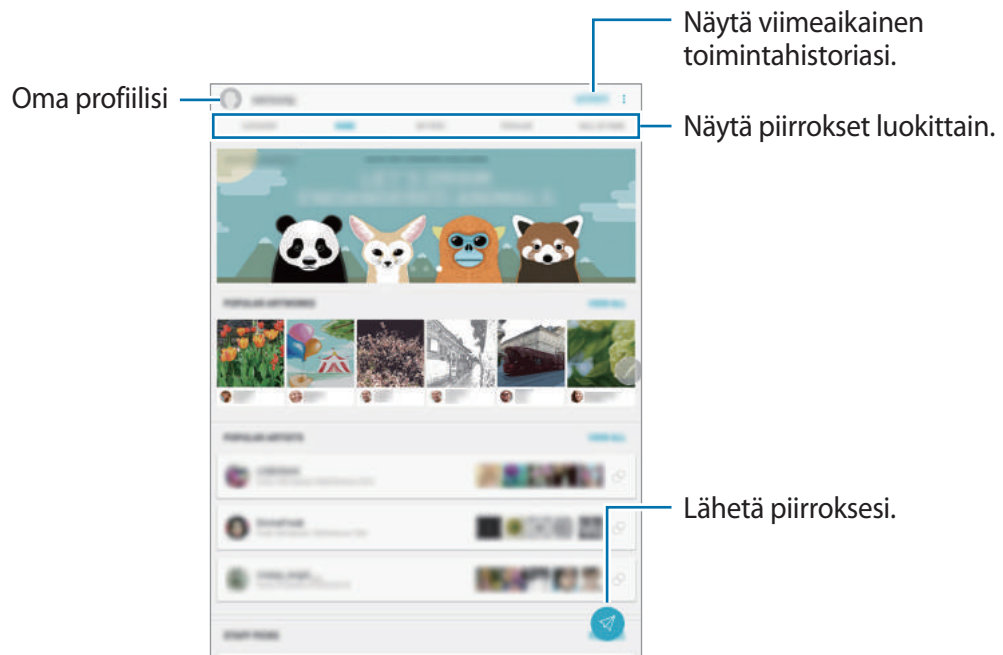

Voit kirjautua PEN.UP-palveluun Samsung-tilisi tai muun yhteisöpalvelutilin avulla.

Piirroksen lähettäminen

Voit lähettää **Samsung Notes** -sovelluksessa tai muissa piirto-sovelluksissa luotuja piirroksia PEN.UP-palveluun.

- 1 Napauta Sovellukset-näytössä **Samsung** → **PEN.UP** → .
- 2 Lisää lähetettävä piirroksesi ja kirjoita otsikko, kuvaus ja hashtag-merkki (risuaitamerkki).

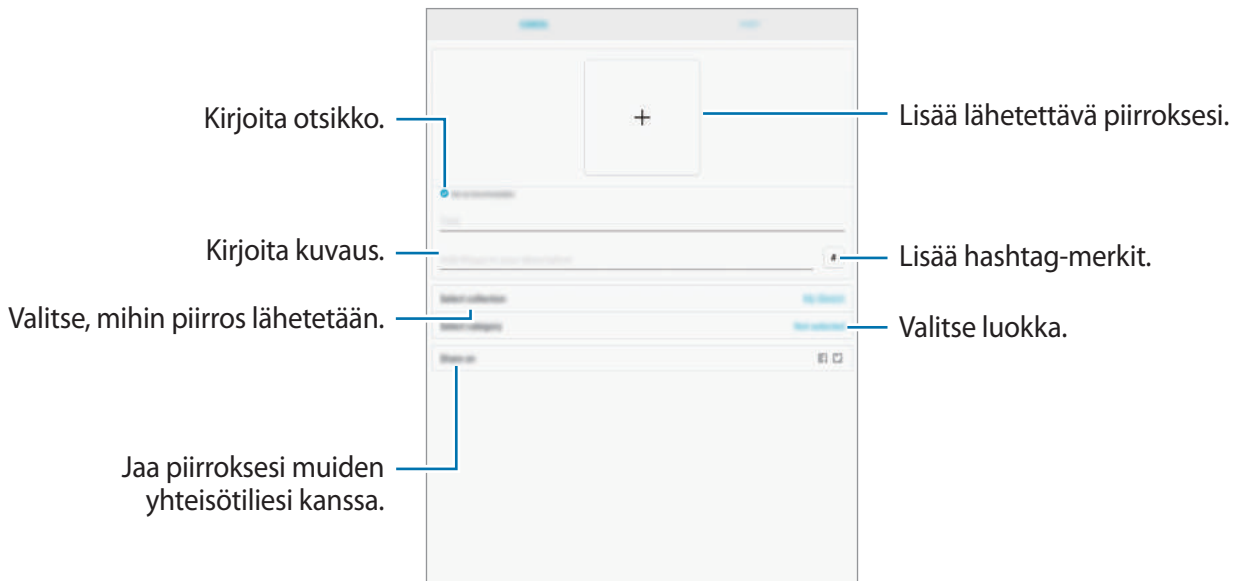

- 3 Napauta **LÄHETÄ**.

Piirrosten lähettäminen muista sovelluksista

Jos haluat lähettää piirroksesi **Galleria**-sovelluksesta tai muusta piirto-sovelluksesta, valitse piirros sovelluksesta ja napauta **Jaa** → **PEN.UP**.

Piirroksen katseleminen

Valitse lähetys, jota haluat katsella. Piirroksen katselun aikana voit lisätä siihen kommentteja tai asettaa sen suosikiksi. Voit myös ladata piirroksia tai asettaa piirroksen taustakuvaksi.

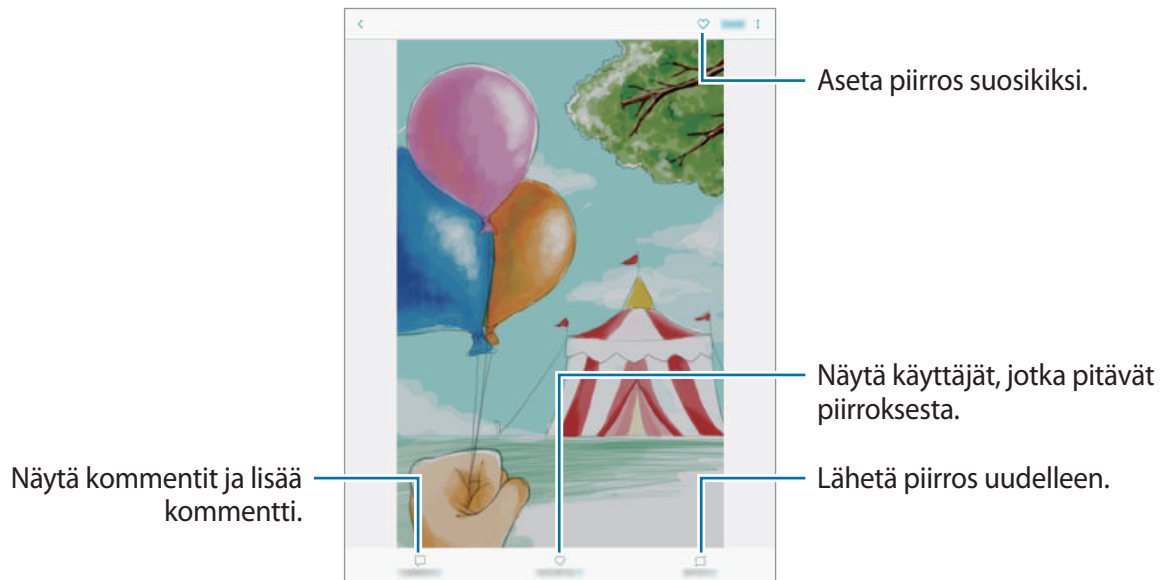



Voit ladata piirroksen napauttamalla  → **Tallenna taideteos**. Ladatut piirrokset tallennetaan **Galleria**-sovellukseen. Voit ladata vain piirroksia, joiden omistaja on myöntänyt siihen luvan.

Kalenteri

Esittely

Voit hallita aikatauluasi syöttämällä tulevat tapahtumat tai tehtävät kalenteriisi.

Tapahtumien luominen

- 1 Napauta Sovellukset-näytössä **Kalenteri**.
- 2 Napauta  tai kaksoisnapauta päivää.
Jos päivään on jo tallennettu tapahtumia tai tehtäviä, napauta päivää ja napauta .

3 Anna tapahtuman tiedot.

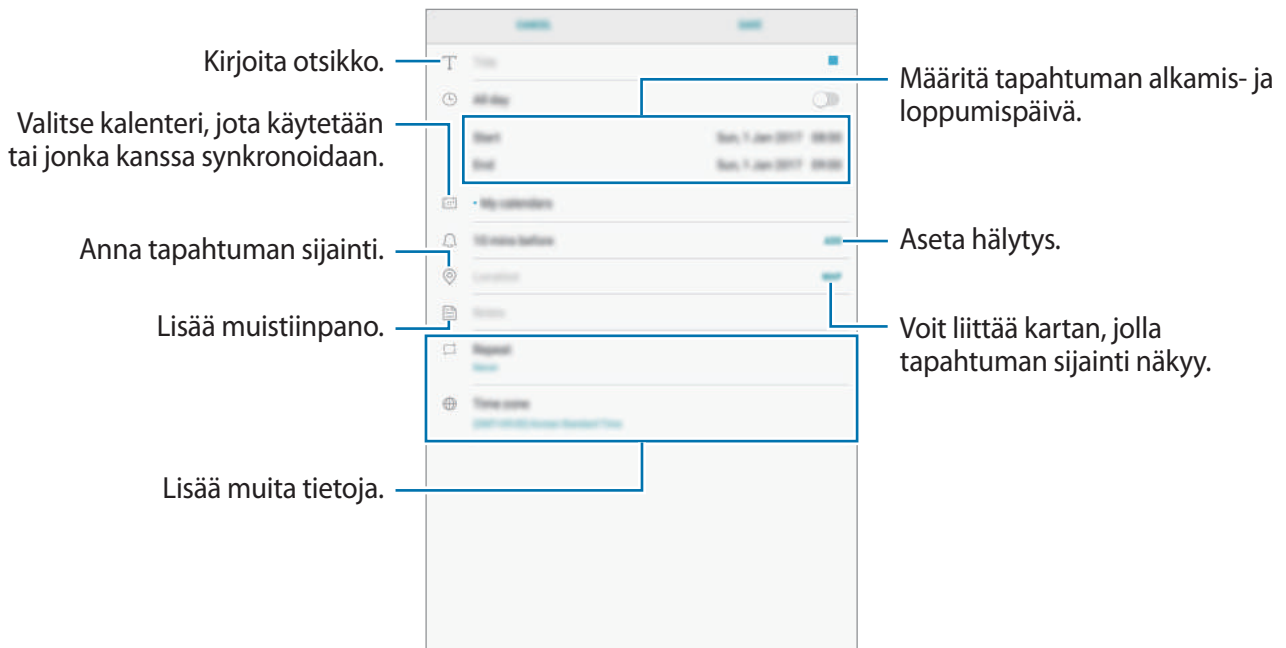

4 Tallenna tapahtuma napauttamalla **TALLENNA**.

Tehtävien luominen

1 Napauta Sovellukset-näytössä **Kalenteri**.

2 Napauta **NÄYTÄ** → **Tehtävät**.

3 Napauta **+** ja anna tehtävän tiedot.

4 Tallenna tehtävä napauttamalla **TALLENNA**.

Tapahtumien ja tehtävien synkronoiminen tilien kanssa

Napauta Sovellukset-näytössä **Asetukset** → **Pilvi ja tilit** → **Tilit**, valitse tilipalvelu ja synkronoi sitten tapahtumat ja tehtävät tilin kanssa napauttamalla **Synkronoi Kalenteri**.

Voit lisätä tilejä, joiden kanssa synkronoidaan, avaamalla Sovellukset-näytön ja napauttamalla **Kalenteri** → **☰** → **Hallitse kalentereita** → **Lisää tili**. Valitse sitten tili, jonka kanssa synkronoidaan, ja kirjaudu sisään. Kun tili on lisätty, se näkyy luettelossa.

Samsung Flow

Esittely

Samsung Flow -sovelluksen avulla voit yhdistää tablet-laitteesi helposti älypuhelimeesi. Voit jakaa sisällön yhdistettyjen laitteiden välillä.

Samsung Flow -sovellus on asennettava kumpaankin yhdistettävään laitteeseen. Jos Samsung Flow -sovellusta ei ole asennettu, lataa se **Galaxy Apps** -kaupasta tai **Play Kauppa** -palvelusta.



- Tämä toiminto on käytettävissä vain joissakin Samsungin Android-laitteissa.
- Tämän toiminnon käyttäminen edellyttää, että rekisteröit sormenjälkesi älypuhelimeesi.

Tablet-laitteen ja älypuhelimien yhdistäminen

- 1 Käynnistä älypuhelimessa **Samsung Flow** ja aktivoi kytkin sitten napauttamalla sitä.
Jos et ole rekisteröinyt sormenjälkeäsi, sormenjäljen lisäämistä pyytävä ponnahdusikkuna tulee näkyviin.
- 2 Napauta tablet-laitteessasi **Sovell.** → **Samsung** → **Samsung Flow** → **HAE LAITTEITA**.
- 3 Valitse älypuhelimesi tunnistettujen laitteiden luettelosta ja napauta sitten **YHDISTÄ**.

Omat tiedostot

Voit käyttää ja hallita laitteeseen tallennettuja tiedostoja.

Napauta Sovellukset-näytössä **Samsung** → **Omat tiedostot**.

Saat näkyviin kuhunkin tallennustilaan tallennetut tiedostot. Voit saada näkyviin laitteessa tai muistikortilla olevat tiedostot myös luokittain.

Voit vapauttaa laitteen tallennustilaa napauttamalla  → **Tallennustilan käytön hallinta** → **TYHJENNÄ NYT**.

Voit etsiä tiedostoja tai kansioita napauttamalla hakuruutua ja kirjoittamalla sitten hakusanan. Vaihtoehtoisesti voit napauttaa  ja sanoa sitten hakusanan.

Kello

Esittely

Voit asettaa hälytyksiä, tarkistaa nykyisen ajan eri kaupungeissa ympäri maailman, ajastaa tapahtuman tai määrittää haluamasi kestoajan.

HÄLYTYS

Napauta Sovellukset-näytössä **Kello** → **HÄLYTYS**.

Hälytysten asettaminen

Napauta  hälytysluettelossa, määritä hälytyksen aika, valitse hälytyksen toistumispäivät, määritä hälytyksen muut asetukset ja napauta sitten **TALLENNA**.

Voit avata näppäimistön hälytysajan antamista varten napauttamalla ajan syöttökenttää.

Voit ottaa hälytykset käyttöön tai poistaa ne käytöstä napauttamalla kytkintä hälytyksen vieressä hälytysten luettelossa.

Hälytyksen lopettaminen

Voit lopettaa hälytyksen napauttamalla **HYLKÄÄ**. Jos olet aiemmin ottanut torkkuasetuksen käyttöön, voit toistaa hälytyksen määritetyn ajan kuluttua napauttamalla **TORKKU**.

Hälytyksen poistaminen

Kosketa hälytystä jonkin aikaa, valitse poistettavat hälytykset ja napauta sitten **POISTA**.

MAAILMANKELLO

Napauta Sovellukset-näytössä **Kello** → **MAAILMANKELLO**.

Kellojen luominen

Napauta , kirjoita kaupungin nimi tai valitse se maapallolta ja napauta sitten **LISÄÄ**.

Kellojen poistaminen

Kosketa kelloa jonkin aikaa, valitse poistettavat kellot ja napauta sitten **POISTA**.

SEKUNTIKELLO

- 1 Napauta Sovellukset-näytössä **Kello** → **SEKUNTIKELLO**.
- 2 Voit ottaa tapahtuman ajan napauttamalla **KÄYNNISTÄ**.
Voit tallentaa kierrosajat tapahtuman ajan mittauksen aikana napauttamalla **KIERROS**.
- 3 Voit pysäyttää ajanoton napauttamalla **LOPETA**.
Voit aloittaa ajan mittauksen uudelleen napauttamalla **JATKA**.
Voit tyhjentää kierrosajat napauttamalla **PALAUTA**.

AJASTIN

- 1 Napauta Sovellukset-näytössä **Kello** → **AJASTIN**.
- 2 Aseta aika ja napauta sitten **KÄYNNISTÄ**.
Voit avata näppäimistön kestoajan antamista varten napauttamalla kestoajan syöttökenttää.
- 3 Napauta **HYLKÄÄ**, kun ajastimeen asetettu aika on kulunut.

Laskin

Voit suorittaa yksinkertaisia tai monimutkaisia laskutoimituksia.

Napauta Sovellukset-näytössä **Laskin**.

Voit poistaa historian napauttamalla **TYHJENNÄ HISTORIA**.

Google-sovellukset

Google tarjoaa sovelluksia, jotka liittyvät viihteeseen, sosiaalisiin verkostoihin ja talouselämään. Joidenkin sovellusten käyttäminen edellyttää Google-tiliä. Lisätietoja on [Tilit](#)-kohdassa.

Saat lisätietoja jokaisesta sovelluksesta kunkin sovelluksen ohjevalikosta.



Alueen tai palveluntarjoajan mukaan voi olla, etteivät jotkin sovellukset ole käytettävissä tai niiden nimi poikkeaa tässä esitetystä.

Chrome

Etsi tietoja ja selaa Internet-sivuja.

Gmail

Lähetä tai vastaanota sähköpostia Google Mail -palvelun kautta.

Maps

Voit etsiä sijaintisi kartalta, etsiä paikkoja maailmankartalta ja näyttää lähistöllä olevien paikkojen sijaintitiedot.

Play Musiikki

Etsi, kuuntele ja jaa musiikkia laitteellasi. Voit ladata laitteeseen tallennettuja musiikkikokoelmia pilvipalveluun ja käyttää niitä myöhemmin.

Play Elokuvat ja TV

Voit ostaa tai vuokrata videoita, kuten elokuvia ja TV-ohjelmia, **Play Kauppa** -palvelusta.

Drive

Tallenna sisältösi pilveen, käytä sitä mistä tahansa ja jaa sitä muiden kanssa.

YouTube

Katsele tai luo videoita ja jaa niitä muiden kanssa.

Kuvat

Hae, hallitse ja muokkaa kaikkia eri lähteistä peräisin olevia valokuvia ja videoita yhdessä paikassa.

Hangouts

Voit lähettää viestejä, kuvia ja hymiöitä ystävillesi sekä puhua videopuheluita heidän kanssaan.

Google

Etsi nopeasti kohteita Internetistä tai laitteesta.

Asetukset

Esittely

Voit muokata toimintojen ja sovellusten asetuksia. Voit mukauttaa laitetta määrittämällä erilaisia asetusvaihtoehtoja.

Napauta Sovellukset-näytössä **Asetukset**.

Voit etsiä asetuksia hakusanojen avulla napauttamalla .

Yhteydet

Wi-Fi

Ottamalla Wi-Fi-ominaisuuden käyttöön voit luoda yhteyden Wi-Fi-verkkoon ja käyttää Internetiä tai muita verkkolaitteita.



- Laite käyttää ei-harmonisoitua taajuutta ja on tarkoitettu käytettäväksi kaikissa Euroopan maissa. WLAN-toimintoa voidaan käyttää EU:ssa sisätiloissa rajoituksetta, mutta sitä ei voida käyttää ulkona.
- Voit säästää akkuvirtaa poistamalla Wi-Fi-toiminnon käytöstä, kun et tarvitse sitä.

Yhteyden luominen Wi-Fi-verkkoon

- 1 Napauta Asetukset-näytössä **Yhteydet** → **Wi-Fi** ja aktivoi kytkin sitten napauttamalla sitä.
- 2 Valitse verkko Wi-Fi-verkkojen luettelosta.
Salasanaa vaativien verkkojen kohdalla näkyy lukkokuvake.

3 Napauta **YHDISTÄ**.



- Kun laite on muodostanut yhteyden Wi-Fi-verkkoon kerran, laite muodostaa uudelleen yhteyden kyseiseen verkkoon aina, kun se on käytettävissä, pyytämättä salasanaa. Voit estää laitetta muodostamasta yhteyttä verkkoon automaattisesti valitsemalla verkon luettelosta ja napauttamalla **UNOHDA**.
- Jos et voi muodostaa yhteyttä Wi-Fi-verkkoon, käynnistä laitteen Wi-Fi-toiminto tai langaton reititin uudelleen.

WI-FI DIRECT

Wi-Fi Direct yhdistää laitteet toisiinsa suoraan Wi-Fi-verkon kautta ilman tukiasemaa.

- 1 Napauta Asetukset-näytössä **Yhteydet** → **Wi-Fi** ja aktivoi kytkin sitten napauttamalla sitä.
- 2 Napauta **WI-FI DIRECT**.
Löydettyjen laitteiden luettelo tulee näyttöön.
Jos luettelossa ei ole sitä laitetta, johon haluat yhdistää, ota Wi-Fi Direct -toiminto käyttöön laitteessa.
- 3 Valitse laite, johon yhteys muodostetaan.
Laitteet yhdistetään, kun toinen laite hyväksyy Wi-Fi Direct -yhteyspyynnön.

Tietojen lähettäminen ja vastaanottaminen

Voit jakaa tietoja, kuten yhteystietoja ja mediatiedostoja, muiden laitteiden kanssa. Seuraavassa on esimerkki kuvan lähettämisestä toiseen laitteeseen.

- 1 Napauta Sovellukset-näytössä **Galleria**.
- 2 Valitse kuva.
- 3 Napauta **Jaa** → **Wi-Fi Direct** ja valitse laite, johon kuva siirretään.
- 4 Hyväksy Wi-Fi Direct -yhteyspyyntö toisessa laitteessa.
Jos laitteet on jo yhdistetty, kuva lähetetään toiseen laitteeseen ilman yhteyspyyntömenettelyä.

Laiteyhteyden katkaiseminen

- 1 Napauta Asetukset-näytössä **Yhteydet** → **Wi-Fi**.
- 2 Napauta **WI-FI DIRECT**.
Laite näyttää yhdistetyt laitteet luettelossa.
- 3 Katkaise laitteiden yhteys napauttamalla laitteen nimeä.

Bluetooth

Bluetooth-yhteyden avulla voidaan vaihtaa tietoja tai mediatiedostoja muiden Bluetooth-laitteiden kanssa.



- Samsung ei vastaa Bluetooth-yhteydellä lähetettyjen tai vastaanotettujen tietojen mahdollisesta menettämisestä, sieppaamisesta eikä väärinkäytöstä.
- Pidä aina huoli siitä, että jaat ja vastaanotat tietoa vain sellaisista laitteista, joihin luotat ja jotka on suojattu asianmukaisesti. Laitteiden välillä olevat esteet saattavat lyhentää toimintaetäisyyttä.
- Kaikki laitteet eivät ole välttämättä yhteensopivia laitteesi kanssa, kuten laitteet, jotka eivät ole Bluetooth SIG:n testaamia tai hyväksymiä.
- Bluetooth-ominaisuutta ei saa käyttää laittomiin tarkoituksiin (esimerkiksi tiedostojen piraattikopiointiin tai tietoliikenteen luvattomaan kuunteluun kaupallisissa tarkoituksissa).

Samsung ei vastaa Bluetooth-ominaisuuden laittoman käytön seurauksista.

Pariliitoksen muodostaminen muiden Bluetooth-laitteiden kanssa

- 1 Napauta Asetukset-näytössä **Yhteydet** → **Bluetooth** ja aktivoi kytkin sitten napauttamalla sitä.
Löydettyjen laitteiden luettelo tulee näyttöön.
- 2 Valitse laite, jonka kanssa muodostetaan pariliitos.
Jos luettelossa ei ole sitä laitetta, jonka kanssa haluat muodostaa pariliitoksen, ota näkyvyysasetus käyttöön laitteessa. Katso lisätietoja toisen laitteen käyttöoppaista.



Laitteesi näkyy muille laitteille niin kauan kuin Bluetooth-asetusnäyttö on auki.

- 3 Vahvista hyväksymällä Bluetooth-yhteyspyyntö laitteessasi.
Laitteet yhdistetään, kun toinen laite hyväksyy Bluetooth-yhteyspyynnön.

Tietojen lähettäminen ja vastaanottaminen

Monet sovellukset tukevat tiedonsiirtoa Bluetooth-yhteyden kautta. Voit jakaa tietoja, kuten yhteystietoja ja mediatiedostoja, muiden Bluetooth-laitteiden kanssa. Seuraavassa on esimerkki kuvan lähettämisestä toiseen laitteeseen.

- 1 Napauta Sovellukset-näytössä **Galleria**.
- 2 Valitse kuva.
- 3 Napauta **Jaa** → **Bluetooth** ja valitse sitten laite, johon kuva siirretään.
Jos laitteesi on liitetty toisen laitteen pariin aiemmin, napauta laitteen nimeä vahvistamatta automaattisesti luotua salasanaa.
Jos luettelossa ei ole sitä laitetta, jonka kanssa haluat muodostaa pariliitoksen, ota näkyvyysasetus käyttöön laitteessa.
- 4 Hyväksy Bluetooth-yhteyspyyntö toisessa laitteessa.

Bluetooth-laitteiden pariliitoksen purkaminen

- 1 Napauta Asetukset-näytössä **Yhteydet** → **Bluetooth**.
Laite näyttää pariin liitetyt laitteet luettelossa.
- 2 Napauta  sen laitteen nimen vieressä, jonka kanssa haluat purkaa pariliitoksen.
- 3 Napauta **Erota**.

Tablet-laitteen näkyvyys

Voit sallia muiden laitteiden löytää laitteesi ja jakaa sisältöä kanssasi. Kun tämä toiminto on käytössä, laitteesi on näkyvissä muille laitteille, kun ne etsivät käytettävissä olevia laitteita Siirrä tiedostot laitteeseen -toiminnolla.

Napauta Asetukset-näytössä **Yhteydet** ja aktivoi sitten **Tablet-laitteen näkyvyys** -kytkin napauttamalla sitä.

Datan käyttö

Seuraa käytettyä datamäärää.

Napauta Asetukset-näytössä **Yhteydet** → **Datan käyttö**.

- **Wi-Fi-datankäyttö:** Valvo Wi-Fi-datan käyttöä.
- **Rajoita verkkoja:** Valitse Wi-Fi-tukiasemat estääksesi taustalla käynnissä olevia sovelluksia käyttämästä niitä.

Lentotila

Tämä poistaa kaikki laitteen langattomat toiminnot käytöstä. Voit käyttää ainoastaan niitä toimintoja, jotka eivät käytä verkkopalveluita.

Napauta Asetukset-näytössä **Yhteydet** ja aktivoi sitten **Lentotila**-kytkin napauttamalla sitä.



Katkaise laitteesta virta ennen ilmaannousua ja laskeutumista. Nousun jälkeen voit käyttää laitetta lentotilassa, jos lentokoneen henkilökunta sallii sen.

Sijainti

Muuta sijaintitietojen käyttöoikeuksien asetuksia.

Napauta Asetukset-näytössä **Yhteydet** → **Sijainti**.

- **Paikannustapa:** Valitse verkko, jota laitteesi paikantamisessa käytetään.
- **Paranna tarkkuutta:** Aseta laite parantamaan sijaintitietojesi tarkkuutta Wi-Fi- tai Bluetooth-toiminnoilla, vaikka nämä toiminnot olisivat poissa käytöstä.
- **VIIMEAIKAISET SIJAIN TIPYYNNÖT:** Näytä nykyisiä sijaintitietoja pyytävät laitteet ja niiden akun käyttötiedot.
- **SIJAIN TIPALVELUT:** Näytä laitteen käyttämät sijaintipalvelut.

Lisää yhteysasetuksia

Voit hallita muita toimintoja mukauttamalla asetuksia.

Napauta Asetukset-näytössä **Yhteydet** → **Lisää yhteysasetuksia**.

- **Läheisten laitteiden haku:** Aseta laite hakemaan lähellä olevat laitteet yhteyden muodostamista varten.
- **Tulostus:** Määritä laitteeseen asennettujen tulostinlaajennusten asetukset. Voit etsiä käytettävissä olevat tulostimet tai lisätä tulostimen manuaalisesti ja tulostaa tiedostoja. Lisätietoja on [Tulostus](#)-kohdassa.
- **VPN:** Määritä virtuaalisia yksityisverkkoja (VPN) ja muodosta niihin yhteys.
- **Ethernet:** Ethernet-toiminto on käytettävissä, kun laitteeseen yhdistetään Ethernet-sovitin. Tällä toiminnolla voit ottaa Ethernet-toiminnon käyttöön ja määrittää verkkoasetukset.

Tulostus

Määritä laitteeseen asennettujen tulostinlaajennusten asetukset. Voit yhdistää laitteen tulostimeen Wi-Fi- tai Wi-Fi Direct -toiminnon avulla ja tulostaa kuvia tai asiakirjoja.



Jotkin tulostimet eivät ehkä ole yhteensopivia laitteen kanssa.

Tulostinlaajennusten lisääminen

Tulostinlaajennusten avulla voit lisätä tulostimet, joihin haluat yhdistää laitteen.

- 1 Napauta Asetukset-näytössä **Yhteydet** → **Lisää yhteysasetuksia** → **Tulostus** → **LATAA LAAJENNUS**.
- 2 Etsi tulostinlaajennus **Play Kauppa** -palvelusta.
- 3 Valitse tulostinlaajennus ja asenna se.
- 4 Valitse tulostinlaajennus ja aktivoi kytkin napauttamalla sitä.
Laitte etsii tulostimet, jotka on yhdistetty samaan Wi-Fi-verkkoon kuin laite.
- 5 Valitse lisättävä tulostin.



Voit lisätä tulostimia manuaalisesti napauttamalla  → **Lisää tulostin** → **ADD PRINTER**.

Sisällön tulostaminen

Avaa kuvien, asiakirjojen tai muun sisällön katselun aikana vaihtoehtojen luettelo, valitse **Tulosta** → ▼ → **Kaikki tulostimet** ja valitse tulostin.





Tulostustavat voivat vaihdella sisällön tyyppin mukaan.

Äänet ja värinä

Voit muuttaa laitteen ääniasetuksia.

Napauta Asetukset-näytössä **Äänet ja värinä**.

- **Äänitila:** Aseta laite käyttämään äänitilaa tai äänetöntä tilaa.
- **Äänenvoimakkuus:** Säädä musiikin, videoiden, järjestelmä-äänien ja ilmoitusten äänenvoimakkuutta.
- **Värinän voimakkuus:** Säädä värinähälytyksen voimakkuutta.
- **Ilmoitusäänet:** Valitse oletusilmoitusääni. Voit myös muuttaa jokaisen sovelluksen ilmoitusasetuksia.
- **Älä häiritse:** Voit asettaa laitteen mykistämään ilmoitusäänet hyväksytyjä poikkeuksia lukuun ottamatta.
- **Kosketusäänet:** Aseta laite toistamaan ääni, kun kosketusnäytöstä valitaan sovellus tai vaihtoehto.
- **Näytön lukituksen äänet:** Aseta laite toistamaan ääni, kun kosketusnäyttö lukitaan tai lukitus avataan.
- **Latausääni:** Aseta laite toistamaan ääni, kun se on liitettyä laturiin.
- **Värinäpalaute:** Aseta laite värisemään, kun napautat  tai  ja muita toimintoja, kuten kohteiden painaminen jonkin aikaa.
- **Näppäimistöääni:** Aseta laite antamaan äänimerkki näppäintä kosketettaessa.
- **Näppäimistön värinä:** Aseta laite värisemään näppäintä kosketettaessa.
- **Äänenlaatu ja tehosteet:** Määritä äänen lisäasetukset.

Ilmoitukset

Muuta kunkin sovelluksen ilmoitusasetuksia.

Napauta Asetukset-näytössä **Ilmoitukset**.

Voit mukauttaa ilmoitusasetuksia napauttamalla **LISÄASETUKSET** ja valitsemalla sovelluksen.

- **Salli ilmoitukset:** Salli ilmoitukset valitusta sovelluksesta.
- **Näytä hiljaa:** Aseta laite mykistämään ilmoitusäänet ja piilottamaan ilmoitusesikatselut.
- **Aseta ensisijaiseksi:** Näytä ilmoitukset ilmoituspaneelin yläreunassa ja sisällytä ne sallittujen luetteloon, kun **Älä häiritse** -tila on käytössä.

Näyttö

Asetukset

Voit muuttaa näytön ja alkunäytön asetuksia.

Napauta Asetukset-näytössä **Näyttö**.

- **Kirkkaus:** Säädä näytön kirkkautta.
- **Automaattinen kirkkaus:** Säädä näytön kirkkautta automaattisesti.
- **Sinisen valon suodatin:** Ota sinisen valon suodatin käyttöön ja muuta suodattimen asetuksia. Lisätietoja on [Sinisen valon suodatin](#) -kohdassa.
- **Näyttötila:** Säädä näytön väriä ja kontrastia muuttamalla näyttötilaa.
- **Näytön zoomaus ja fontti:** Muuta näytön zoomausasetusta tai fontin kokoa ja tyyliä.
- **Alkunäyttö:** Voit mukauttaa alkunäyttöä esimerkiksi lisäämällä siihen paneeleja tai poistamalla tai siirtämällä alkunäytön paneeleja. Lisätietoja on [Alkunäytön toiminnot](#) -kohdassa.
- **Kuvakekehykset:** Määritä, varjostetaanko taustat, jotta kuvakkeet erottuisivat.
- **Tilapalkki:** Voit räätälöidä asetukset ilmoitusten tai ilmaisimien näyttämiseksi tilapalkissa.
- **Näytön aikakatkaisu:** Määritä, kuinka kauan laite odottaa ennen näytön taustavalon sammuttamista.
- **Näytönsäästäjä:** Aseta laite käynnistämään näytönsäästäjä, kun laite latautuu tai liitetään telakkaan.

Sinisen valon suodatin

Voit ehkäistä silmien väsymistä vähentämällä näytön sinisen valon määrää.



Kun katselet HDR-videoita vain HDR-videoita sisältävistä videopalveluista, kuten Amazon video -palvelusta, sinisen valon suodatinta ei käytetä.

- 1 Napauta Asetukset-näytössä **Näyttö** → **Sinisen valon suodatin** ja aktivoi toiminto napauttamalla **Ota käyttöön nyt** -kytkintä.
- 2 Säädä suodattimen läpinäkyvyyttä vetämällä säätöpalkkia.
- 3 Jos haluat ajastaa näytön sinisen valon suodattimen käytön, napauta **Ota käyttöön aikataulun mukaan** -kytkintä ja valitse haluamasi vaihtoehto.
 - **Auringonlaskusta auringonnousuun:** Aseta laite käyttämään sinisen valon suodatinta yöllä ja poistamaan se käytöstä aamulla sijaintisi perusteella.
 - **Mukautettu aikataulu:** Aseta tietty aika, jolloin sinisen valon suodatinta käytetään.

Taustakuva

Muuta alunäytön ja lukitun näytön taustakuva-asetuksia.

Napauta Asetukset-näytössä **Taustakuva**.

Edistykselliset toiminnot

Asetukset

Voit ottaa käyttöön lisätoiminnot ja muuttaa asetuksia, jotka säätelevät niitä.

Napauta Asetukset-näytössä **Edistykselliset toiminnot**.



Liiallinen tärinä tai iskuvaikutus laitteeseen voi aiheuttaa joidenkin toimintojen tekemiä tahattomia palautteita.

- **S Pen:** Voit muuttaa S Pen -kynän käytön asetuksia. Kohdassa **S Pen -kynän toiminnot** on lisätietoja **Ilmakomento-**, **Ilmanäkymä-** ja **Samm. näyt. muistio** -toiminnoista.
- **Tarvikkeet:** Voit muuttaa lisävarusteasetuksia.
- **Älykäs aikakatku:** Aseta laite estämään näytön taustavalon sammutus näytön katsomisen ajaksi.

- **Pelit:** Voit aktivoida Game Launcherin ja Game Tools -kuvakkeen ja muuttaa peleihin liittyviä asetuksia. Lisätietoja on [Game Launcher](#) -kohdassa.
- **Moni-ikkuna:** Valitse moni-ikkunatilan käynnistystapa.
- **Älykäs näyttökuva:** Aseta laite ottamaan näyttökuva useasta eri näytöstä. Rajaa ja jaa näyttökuva välittömästi.
- **Kuvaa pyyhkäisemällä kämmenellä:** Aseta laite tekemään ruudunkaappaus, kun kädellä pyyhkäistään vasemmalle tai oikealle näytön yli. Voit tarkastella ruudunkaappauskuvia **Galleria**-sovelluksessa.



Ruudunkaappaus ei ole mahdollista joidenkin sovellusten ja toimintojen käytön aikana.

- **Helppo mykistys:** Aseta laite mykistämään hälytykset kämmenliikkeillä.
- **Suora jako:** Aseta laite näyttämään jakamisvaihtoehtojen paneelissa henkilöt, joihin olet ollut yhteydessä, jolloin voit jakaa sisältöä suoraan.

Laitteen ylläpito

Laitteen ylläpitotoiminto tarjoaa yleiskatsauksen laitteen akkuun, tallennustilaan, RAM-muistiin ja järjestelmän suojaukseen. Voit myös optimoida laitteen automaattisesti sormen napautuksella.

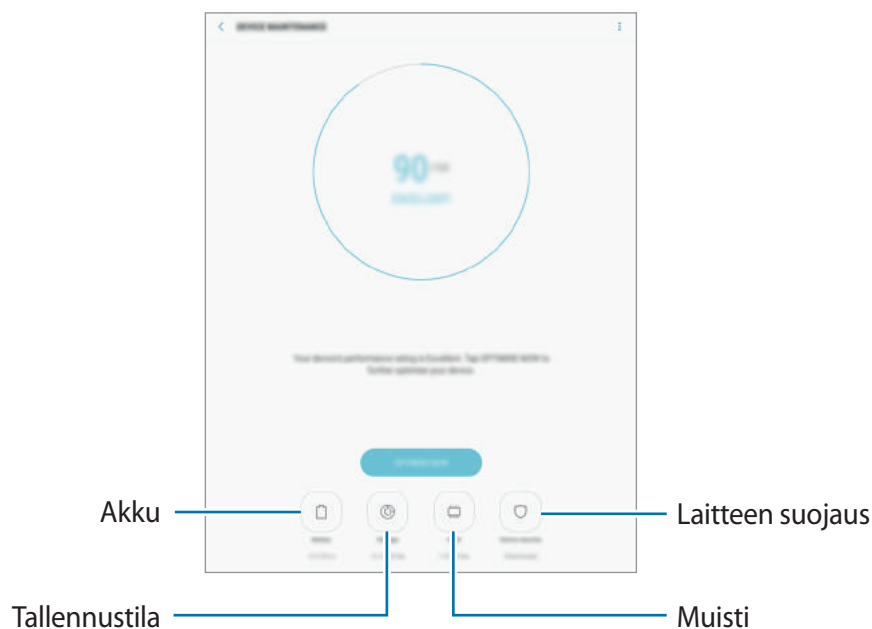

Pikaoptimointitoiminnon käyttäminen

Napauta Asetukset-näytössä **Laitteen ylläpito** → **KORJAA NYT** tai **OPTIMOI NYT**.

Pikaoptimointitoiminto parantaa laitteen suorituskykyä suorittamalla seuraavat toimet.

- Muistitilan vapauttaminen.
- Tarpeettomien tiedostojen poistaminen ja taustalla suoritettavien sovellusten sulkeminen.
- Akkuvirran epätavallisen käytön hallinta.
- Haittaohjelmien etsiminen.

Akku

Voit tarkistaa akun jäljellä olevan varauksen ja laitteen käyttöajan. Jos laitteen akun varaustaso on vähissä, voit säästää virtaa virransäästötoimintojen avulla.

Napauta Asetukset-näytössä **Laitteen ylläpito** → **Akku**.



- Jäljellä oleva käyttöaika näyttää ajan, joka on jäljellä, ennen kuin akkuvirta loppuu. Jäljellä oleva käyttöaika voi vaihdella laitteen asetusten ja käyttöolojen mukaan.
- Et saa ilmoituksia sovelluksista, joissa virransäästötila on käytössä.

Akun hallinta

Voit säästää akkuvirtaa estämällä taustalla toimivia sovelluksia käyttämästä akkuvirtaa, kun niitä ei käytetä. Valitse sovellukset sovellusluettelosta ja napauta **VIRRANS**.

Napauttamalla  → **Lisäasetukset** voit lisäksi määrittää virranvalvonta-asetuksia.

Voit asettaa laitteen lataamaan akun tavallista nopeammin. Napauta  → **Lisäasetukset** ja aktivoi **Nopea kaapelilataus** -kytkin napauttamalla sitä.

Tallennustila

Voit tarkistaa käytössä olevan ja vapaan muistin määrän.

Napauta Asetukset-näytössä **Laitteen ylläpito** → **Tallennustila**.



- Todellinen käytettävissä olevan sisäisen muistin määrä on pienempi kuin ilmoitettu määrä, koska käyttöjärjestelmä ja oletussovellukset käyttävät osan muistista. Käytettävissä oleva kapasiteetti voi muuttua, kun päivität laitteen.

Muistin hallinta

Voit poistaa tarpeettomat tiedostot, esimerkiksi välimuistin, napauttamalla **TYHJENNÄ NYT**. Voit poistaa tiedostoja tai poistaa tarpeettomien sovellusten asennuksen valitsemalla luokan **KÄYTTÄJÄTIEDOT**-kohdassa. Valitse sitten haluamasi kohteet ja napauta **POISTA** tai **POISTA ASENNUS**.

Muisti

Napauta Asetukset-näytössä **Laitteen ylläpito** → **Muisti**.

Jos haluat nopeuttaa laitteen toimintaa, voit vähentää käytettävän RAM-muistin määrää valitsemalla sovelluksia sovellusten luettelosta ja napauttamalla **TYHJENNÄ NYT**.

Laitteen suojaus

Voit tarkistaa laitteen suojaustilan. Tämä toiminto etsii laitteesta haittaohjelmat.

Napauta Asetukset-näytössä **Laitteen ylläpito** → **Laitteen suojaus** → **TARKISTA LAITE**.

Sovellukset

Voit hallita laitteen sovelluksia ja muuttaa niiden asetuksia. Voit näyttää sovellusten käyttötiedot, muuttaa niiden ilmoitus- tai käyttöoikeusasetuksia tai poistaa käytöstä tarpeettomat sovellukset tai poistaa niiden asennuksen.

Napauta Asetukset-näytössä **Sovellukset**.

Lukitusnäyttö ja suojaus

Asetukset

Voit muuttaa laitteen suojausasetuksia.

Napauta Asetukset-näytössä **Lukitusnäyttö ja suojaus**.



Valittavissa olevat vaihtoehdot voivat vaihdella valitun näytönlukitustavan mukaan.

- **Näytön lukituksen tyyppi:** Muuta näytön lukitustapaa.
- **Tiedot ja sovellusten pikavalinnat:** Muuta lukitusnäytössä näkyvien kohteiden asetuksia.

- **Ilmoitukset:** Määritä, näkyykö ilmoitusten sisältö lukitussa näytössä ja mitkä ilmoitukset näytetään.
 - **Suojatun lukituksen asetukset:** Muuta valitun näytönlukitustavan asetuksia.
 - **Sormenjäljet:** Rekisteröimällä laitteeseen sormenjälkesi voit suojata laitteen tai kirjautua Samsung-tiliisi. Lisätietoja on [Sormenjälkien tunnistus](#) -kohdassa.
 - **Etsi matkapuhelimeni:** Ota käyttöön tai poista käytöstä Etsi matkapuhelimeni -toiminto. Voit seurata ja hallita kadonnutta tai varastettua laitetta Etsi matkapuhelimeni -sivuston (findmymobile.samsung.com) avulla.
 - **Tuntemattomat lähteet:** Aseta laite sallimaan sovellusten asentaminen tuntemattomista lähteistä.
 - **Suojattu kansio:** Luo suojattu kansio, jolla voit suojata yksityisen sisältösi ja sovellukset muilta. Lisätietoja on [Suojattu kansio](#) -kohdassa.
 - **Suojattu käynnistys:** Suojaa laitettasi asettamalla se vaatimaan näytön avauskoodia, kun laite käynnistetään. Sinun on annettava avauskoodi, jotta voit käynnistää laitteen ja vastaanottaa viestejä ja ilmoituksia.
 - **Salaa SD-kortti:** Aseta laite salaamaan muistikortilla olevat tiedostot.
-  Laite ei voi lukea salattuja tiedostoja, jos laite palautetaan tehdasasetuksiin tämän asetuksen ollessa käytössä. Poista asetukset käytöstä ennen laitteen palauttamista tehdasasetuksiin.
- **Muut suojausasetukset:** Määritä suojauksen lisäasetukset.

Sormenjälkien tunnistus

Sormenjälkien tunnistuksen toimiminen edellyttää, että rekisteröit ja tallennat sormenjälkitietosi laitteeseen. Rekisteröimisen jälkeen voit asettaa laitteen käyttämään sormenjälkeäsi seuraavissa toiminnoissa:

- Näytön lukitus
- Web-kirjautuminen
- Vahvista Samsung-tili
- Suojattu kansio



- Tämän ominaisuuden käyttömahdollisuus määräytyy alueen tai palveluntarjoajan mukaan.
- Sormenjälkitunnistus parantaa laitteen suojausta jokaisen sormenjäljen yksilöivien ominaisuuksien avulla. Mahdollisuus, että sormenjälkitunnistin sekoittaisi kaksi eri sormenjälkeä toisiinsa, on hyvin pieni. Jos eri sormenjäljet ovat hyvin samanlaisia, tunnistin voi kuitenkin joskus harvoin tunnistaa ne samoiksi.
- Jos käytät sormenjälkeäsi näytön lukitukseen, et voi käyttää sormenjälkeäsi näytön avaamiseen käynnistäessäsi laitteen. Jotta voit käyttää laitetta, sinun on avattava näytön lukitus sormenjälkien rekisteröinnin yhteydessä määrittämäsi kuvion, PIN-koodin tai salasanan avulla. Vältä unohtamasta kuviota, PIN-koodia tai salasanaa.
- Jos laite ei tunnista sormenjälkeäsi, voit avata laitteen lukituksen sen kuvion, PIN-koodin tai salasanan avulla, jonka olet määrittänyt sormenjäljen rekisteröinnin yhteydessä, ja rekisteröidä sitten sormenjälkesi uudelleen. Jos kuvio, PIN-koodi tai salanasana unohtuu, et voi käyttää laitetta palauttamatta sen tehdasasetuksia. Samsung ei vastaa tietojen menetyksestä eikä muista haitoista, jotka johtuvat avauskoodien unohtamisesta.

Sormenjälkitunnistuksen parantaminen

Kun luet sormenjälkesi laitteella, ota huomioon seuraavat asiat, jotka voivat vaikuttaa laitteen suorituskykyyn:

- Kotinäppäimessä on sormenjälkien tunnistin. Varmista, ettei kotinäppäin ole naarmuuntunut tai vahingoittunut kolikoiden, avainten, kaulakorujen tai muiden metalliesineiden takia.
- Laitteen mukana toimitettu näytönsuojakalvo voi aiheuttaa sen, ettei sormenjälkitunnistuksen tunnistin toimi oikein. Voit parantaa sormenjälkitunnistuksen herkkyyttä irrottamalla näytönsuojakalvon.
- Varmista, että sormenjälkitunnistusalue ja sormesi ovat puhtaat ja kuivat.
- Laite ei ehkä tunnista sormenjälkiä, jos ihossa on ryppyjä tai arpia.
- Laite ei ehkä tunnista pienten tai ohuiden sormien sormenjälkiä.
- Jos taivutat sormeja tai käytät sormenpäätä, laite ei ehkä tunnista sormenjälkiä. Varmista, että peität kotinäppäimen sormellasi kokonaan.
- Voit parantaa tunnistuksen suorituskykyä rekisteröimällä sen käden sormenjäljet, jolla useimmiten käytät toimintoja laitteessa.
- Kuivassa ympäristössä laitteeseen voi syntyä staattista sähköä. Vältä tämän toiminnon käyttämistä kuivissa ympäristöissä tai pura staattinen sähkö koskettamalla metalliesinettä ennen toiminnon käyttämistä.

Sormenjälkien rekisteröiminen

- 1 Napauta Asetukset-näytössä **Lukitusnäyttö ja suojaus** → **Sormenjäljet**.
- 2 Avaa näytön lukitus esiasetettua näytönlukitustapaa käyttämällä.
Jos et ole asettanut näytönlukitustapaa, luo sellainen.
- 3 Aseta sormi kotinäppäimen päälle.
- 4 Kun laite on tunnistanut sormesi, nosta se ylös ja aseta se kotinäppäimen päälle uudelleen.
Toista tätä toimintoa siirtämällä sormeasi ylös- tai alaspäin, kunnes sormenjälki rekisteröidään.

Sormenjälkien poistaminen

Voit poistaa rekisteröidyt sormenjäljet.

- 1 Napauta Asetukset-näytössä **Lukitusnäyttö ja suojaus** → **Sormenjäljet**.
- 2 Avaa näytön lukitus esiasetettua näytönlukitustapaa käyttämällä.
- 3 Napauta **MUOKKAA**.
- 4 Valitse poistettavat sormenjäljet ja napauta **POISTA**.

Samsung-tilin salasanan vahvistaminen

Voit vahvistaa Samsung-tilisi salasanan sormenjälkien avulla. Voit käyttää sormenjälkeä salasanan syöttämisen sijaan esimerkiksi silloin, kun ostat sisältöä **Galaxy Apps** -kaupasta.

- 1 Napauta Asetukset-näytössä **Lukitusnäyttö ja suojaus** → **Sormenjäljet**.
- 2 Avaa näytön lukitus esiasetettua näytönlukitustapaa käyttämällä.
- 3 Aktivoi **Samsung-tili**-kytkin napauttamalla sitä.
- 4 Kirjaudu sisään Samsung-tilillesi.

Kirjautuminen tileihin sormenjälkien avulla

Voit kirjautua sormenjälkiesi avulla Internet-sivuille, jotka tukevat salasanojen tallennusta.



Tämä toiminto on käytettävissä vain niillä Internet-sivuilla, joita käytät **Internet-**sovelluksella.

- 1 Napauta Asetukset-näytössä **Lukitusnäyttö ja suojaus** → **Sormenjäljet**.
- 2 Avaa näytön lukitus esiasetettua näytönlukitustapaa käyttämällä.
- 3 Aktivoi **Web-kirjautuminen**-kytkin napauttamalla sitä.
- 4 Avaa Internet-sivu, jolle haluat kirjautua sormenjäljen avulla.
- 5 Anna käyttäjänimi ja salasana ja napauta sitten Internet-sivun kirjautumisnäppäintä.
- 6 Valitse **Kirjaudu sormenjäljillä** ja napauta **MUISTA**.
Voit vahvistaa sormenjälkesi avulla tilisi ja salasanasi, joita käytetään Internet-sivulle kirjautumiseen.

Näytön lukituksen avaaminen sormenjälkien avulla

Voit avata näytön lukituksen sormenjäljen avulla kuvion, PIN-koodin tai salasanan käyttämisen sijaan.

- 1 Napauta Asetukset-näytössä **Lukitusnäyttö ja suojaus** → **Sormenjäljet**.
- 2 Avaa näytön lukitus esiasetettua näytönlukitustapaa käyttämällä.
- 3 Aktivoi **Lukit. poist. sormenj. av.** -kytkin napauttamalla sitä.
- 4 Aseta lukitussa näytössä sormesi kotinäppäimen päälle ja lue sormenjälkesi.

Pilvi ja tilit

Esittely

Voit synkronoida, varmuuskopioida tai palauttaa laitteen tiedot Samsung Cloud -palvelun avulla tai palauttaa laitteen alkutilaan. Voit myös rekisteröidä ja hallita tilejä, kuten Samsung-tiliäsi tai Google-tiliäsi, ja siirtää tietoja muihin laitteisiin tai muista laitteista Smart Switch -sovelluksen avulla.



Varmuuskopioi tietosi säännöllisesti turvalliseen sijaintiin, kuten Samsung Cloud -palveluun tai tietokoneeseen, jotta voit palauttaa tiedot, jos tietoja vioittuu tai katoaa tai tehdasasetukset palautetaan vahingossa.

Samsung Cloud

Voit hallita sisältöä, jonka haluat tallentaa turvallisesti Samsung Cloud -palveluun. Voit tarkistaa Samsung Cloud -tallennustilasi tilan ja synkronoida, varmuuskopioida ja palauttaa tiedot.

Napauta Asetukset-näytössä **Pilvi ja tilit** → **Samsung Cloud**.

Pilvitalennustilan hallinta

Voit näyttää tallennustilan määrän, joka on kulloinkin käytössäsi Samsung Cloud -palvelussa, sekä käyttömäärän tietotyypeittäin. Voit myös poistaa vanhojen laitteiden varmuuskopiotiedot tietojen palauttamisen jälkeen.

VARMUUSKOPIOI JA PALAUTA

Voit varmuuskopioida sovellustiedot ja laitteen asetukset Samsung Cloud -palveluun ja palauttaa ne tarvittaessa. Lisätietoja on [Tietojen varmuuskopioiminen ja palauttaminen](#) -kohdassa.

SYNKRONOITAVAT TIEDOT

Voit mukauttaa esimerkiksi yhteystietojen, kalenterin, tapahtumien, kuvien ja videoiden synkronointiasetuksia.

Tilit

Voit lisätä Samsung- ja Google-tilisi tai muut tilisi, joiden kanssa tiedot synkronoidaan.

Tilien lisääminen

Jotkin laitteessa käytettävät sovellukset edellyttävät rekisteröityä tiliä. Luomalla tilit saat laitteesta parhaan käyttökokemuksen.

- 1 Napauta Asetukset-näytössä **Pilvi ja tilit** → **Tilit** → **Lisää tili**.
- 2 Valitse tilipalvelu.
- 3 Määritä tilin asetukset noudattamalla näyttöön tulevia ohjeita.

Voit synkronoida sisällön tiliesi kanssa valitsemalla tilin ja valitsemalla synkronoitavat kohteet.

Tilien poistaminen

Napauta Asetukset-näytössä **Pilvi ja tilit** → **Tilit**, valitse tilin nimi, valitse poistettava tili ja napauta sitten  → **Asetukset** → **Poista tili** tai napauta  → **Poista tili**.

Käyttäjät

Määritä lisää käyttäjätilejä muille käyttäjille, jotta he voivat käyttää laitetta muun muassa sähköpostitileihin ja taustakuva-asetuksiin liittyvillä mukautetuilla asetuksilla. Käytettävissä on seuraavan tyyppisiä käyttäjätilejä:

- **Omistaja:** Omistajatili luodaan vain silloin, kun laitteen asetukset määritetään ensimmäisen kerran, eikä omistajatilejä voi olla kuin yksi. Tämä tili mahdollistaa laitteen täydellisen hallinnan, myös käyttäjätilien hallinnan. Voit lisätä tai poistaa käyttäjätilejä vain tätä tiliä käyttäessäsi.
- **Vieras:** Tämän tilin avulla vieraat voivat käyttää laitetta. Vierassistunnon aikana käytetyt tiedot tallennetaan tilapäisesti. Joka kerta tätä tiliä käytettäessä käyttäjältä kysytään, jatketaanko edellistä vierasistuntoa, vai nollataanko se.
- **Käyttäjä:** Tämän tilin avulla käyttäjät voivat käyttää omia sovelluksiaan ja sisältöjään sekä mukauttaa laitteen kaikkiin tileihin vaikuttavat asetukset.
- **Käyttäjä (raj. profiili):** Rajoitettu tili pystyy käyttämään vain omistajatilin sallimia sovelluksia ja sisältöjä, eikä se pysty käyttämään sisäänkirjautumista vaativia palveluita.

Käyttäjien lisääminen

- 1 Napauta Asetukset-näytössä **Pilvi ja tilit** → **Käyttäjät**.
- 2 Napauta **Lisää käyttäjä tai profiili** → **Käyttäjä** → **OK** → **MÄÄRITÄ NYT**.
Laitte siirtyy uuteen käyttäjätiliin, ja oletuslukitusnäyttö tulee näkyviin.
- 3 Avaa laitteen lukitus ja määritä tilin asetukset valmiiksi noudattamalla näytön ohjeita.

Rajoitettujen profiilien lisääminen

- 1 Napauta Asetukset-näytössä **Pilvi ja tilit** → **Käyttäjät**.
- 2 Napauta **Lisää käyttäjä tai profiili** → **Käyttäjä (raj. profiili)**.
Jos omistajatilissä ei ole käytössä suojattua näytönlukitusmenetelmää, määritä se noudattamalla näytön ohjeita.
- 3 Valitse sovellukset ja sisällöt, joita rajoitetut käyttäjät voivat käyttää.

Käyttäjien vaihtaminen

Napauta käyttäjätilin kuvaketta lukitusnäytön tai ilmoituspaneelin yläreunassa ja valitse sitten tili, johon haluat siirtyä.



Lukittu näyttö

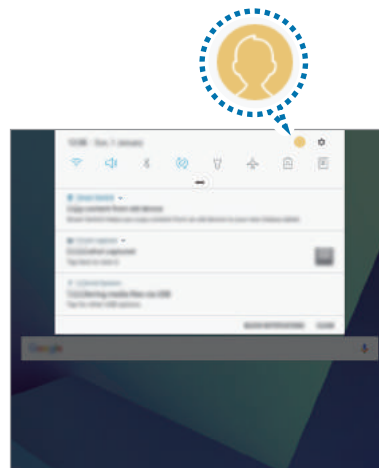



Ilmoituspaneeli

Käyttäjien hallinta

Kun käytät omistajatiliä, voit poistaa tilejä tai muuttaa rajoitettujen tilien asetuksia.

Voit poistaa käyttäjätilin napauttamalla  tilin vieressä ja napauttamalla sitten **POISTA**.

Voit muuttaa rajoitetun tilin asetuksia napauttamalla  tilin vieressä. Voit poistaa tilin napauttamalla .

Varmuuskopioi ja palauta

Voit muuttaa asetusten ja tietojen hallinta-asetuksia.

Napauta Asetukset-näytössä **Pilvi ja tilit** → **Varmuuskopioi ja palauta**.

SAMSUNG-TILI

- **Varmuuskopiointiasetukset:** Varmuuskopioi henkilökohtaiset tietosi ja sovellustietosi Samsung Cloud -palveluun. Voit myös asettaa laitteen varmuuskopioimaan tiedot automaattisesti.
- **Palauta:** Palauta aiemmin varmuuskopioidut henkilökohtaiset tiedot ja sovellustiedot Samsung Cloud -palvelusta.

GOOGLE-TILI

- **Varmuuskopioi omat tiedot:** Aseta laite varmuuskopioimaan asetukset ja sovellustiedot Google-palvelimelle.
- **Varmuuskopioinnin tili:** Määritä Googlen varmuuskopioinnin tili tai muokkaa sitä.
- **Automaattinen palautus:** Aseta laite palauttamaan asetukset ja sovellustiedot automaattisesti Google-palvelimelta, kun sovellukset asennetaan uudelleen.

Google

Voit määrittää joidenkin Google-toimintojen asetukset.

Napauta Asetukset-näytössä **Google**.

Helppokäyttöisyys

Voit määrittää useita asetuksia, jotka lisäävät laitteen helppokäyttöisyyttä.

Napauta Asetukset-näytössä **Helppokäyttöisyys**.

- **Näkö:** Mukauta asetukset niin, että näkövammaisten on helpompi käyttää laitetta.
- **Kuulo:** Mukauta asetukset niin, että kuulovammaisten on helpompi käyttää laitetta.
- **Näppäryys ja vuorovaikutteisuus:** Mukauta asetukset niin, että liikuntaesteisten on helpompi käyttää laitetta.
- **Teksti puheeksi:** Voit muuttaa teksti puheeksi -toimintojen asetuksia, kuten kieltä ja nopeutta, joita käytetään Voice Assistant -toiminnon ollessa käytössä.
- **Suuntalukitus:** Muuta suuntayhdistelmäasetuksia näytön lukituksen avaamiseksi.
- **Suora käyttö:** Aseta laite avaamaan tietyt helppokäyttöisyysvalikot, kun kotinäppäintä painetaan kolme kertaa nopeasti.
- **Muistutusilmoitus:** Aseta laite antamaan hälytys ilmoituksista, joita et ole tarkistanut määritetyn ajan kuluessa.
- **Yhden napautuksen tila:** Aseta laite hallitsemaan ilmoituksia napauttamalla painiketta sen vetämisen sijaan.
- **Helppokäytt. hallinta:** Vie tai tuo helppokäyttöisyysasetuksia jakaaksesi ne muiden laitteiden kanssa.
- **PALVELUT:** Voit näyttää laitteeseen asennetut helppokäyttöisyyspalvelut.

Yleinen hallinta

Voit mukauttaa laitteen järjestelmäasetukset tai palauttaa laitteen alkutilaan.

Napauta Asetukset-näytössä **Yleinen hallinta**.

- **Kieli ja syöttö:** Voit valita laitteen kielet ja muuttaa asetuksia, kuten näppäimistöä ja puhesyöttötyyppejä. Jotkin vaihtoehdot eivät ole ehkä käytettävissä valitun kielen mukaan.
- **Päivämäärä ja aika:** Käytä ja muuta seuraavia asetuksia, jotka ohjaavat laitteen kellonajan ja päivämäärän näyttöä.



Jos akun varaus purkautuu kokonaan tai akku poistetaan laitteesta, kellonaika ja päivämäärä nollautuvat.

- **Ilmoita vianmäärittystiedot:** Aseta laite lähettämään sen vianmäärittys- ja käyttötiedot Samsungille automaattisesti.
- **Markkinointitiedot:** Määritä, vastaanotetaanko Samsungin markkinointitietoja, kuten erikoistarjouksia, jäsenetuja ja uutiskirjeitä.
- **Nollaa:** Voit palauttaa laitteen asetukset alkutilaan tai palauttaa tehdasasetukset.

Ohjelmistopäivitys

Voit päivittää laitteen ohjelmiston tai muuttaa päivitysasetuksia.

Napauta Asetukset-näytössä **Ohjelmistopäivitys**.

- **Lataa päivitykset manuaalisesti:** Tarkista ja asenna päivitykset manuaalisesti.
- **Ajoitetut ohjelmistopäivitykset:** Aseta laite asentamaan ladatut päivitykset tietyinä ajankohtana.

Käyttöopas

Näytä ohjetiedot, joiden avulla voit opetella laitteen ja sovellusten käyttöä tai tärkeiden asetusten määrittämistä.

Napauta Asetukset-näytössä **Käyttöopas**.

Tietoja laitteesta

Saat näkyviin laitteen tiedot.

Napauta Asetukset-näytössä **Tietoja laitteesta**.

- **Tila:** Näytä eri laitetiedot, kuten MAC-osoite Wi-Fi-verkossa ja sarjanumero.
- **Lakisääteiset tiedot:** Näytä laitteeseen liittyvät oikeudelliset tiedot, kuten turvallisuustiedot ja avoimen lähdekoodin käyttöoikeussopimus.
- **Laitteen nimi:** Saat näkyviin laitteen nimen, joka näkyy, kun liität laitteen muihin laitteisiin Bluetoothiin, Wi-Fi Directiin tai muiden menetelmien avulla, ja voit muokata nimeä.
- **Mallinumero:** Näytä laitteen mallinumero.
- **Ohjelmiston tiedot:** Näytä laitteen ohjelmistotiedot, kuten sen käyttöjärjestelmä- ja laiteohjelmistoversio.
- **Akun tiedot:** Näytä laitteen akun tila ja tiedot.

Liite

Vianmääritys

Kokeile seuraavia ratkaisuehdotuksia, ennen kuin otat yhteyden Samsung-huoltoon. Jotkin tilanteet eivät ehkä koske sinun laitettasi.

Kun käynnistät laitteen tai kun käytät laitetta, se pyytää sinua antamaan seuraavat koodit:

- Salasana: Kun laitteen lukitustoiminto on käytössä, on annettava laitteelle määritetty salasana.
- PIN-koodi: Kun käytät laitetta ensimmäisen kerran tai kun PIN-koodin kysely on käytössä, sinun on annettava SIM- tai USIM-kortin mukana toimitettu PIN-koodi. Voit poistaa tämän toiminnon käytöstä Lukitse SIM-kortti -valikon avulla.
- PUK-koodi: SIM- tai USIM-kortti on lukittu, mikä yleensä johtuu siitä, että PIN-koodi on annettu väärin useita kertoja. Anna palveluntarjoajalta saamasi PUK-koodi.
- PIN2-koodi: Kun tulet valikkoon, jossa kysytään PIN2-koodia, syötä SIM- tai USIM-kortin mukana toimitettu PIN2-koodi. Lisätietoja saat palveluntarjoajaltasi.

Laite antaa verkkoon tai palveluun liittyviä virheilmoituksia

- Jos olet alueella, jolla on heikko signaali tai huono vastaanoton laatu, signaali voi kadota. Siirry toiselle alueelle ja yritä uudelleen. Siirtymisen aikana näyttöön voi tulla toistuvasti virheilmoituksia.
- Jotkin toiminnot on tilattava erikseen. Lisätietoja saat palveluntarjoajaltasi.

Laite ei käynnisty

Kun akku on täysin tyhjä, laite ei käynnisty. Lataa akku täyteen ennen laitteen käynnistämistä.

Kosketusnäyttö reagoi hitaasti tai virheellisesti

- Jos kiinnität kosketusnäyttöön näytönsuojakalvon tai muun lisävarusteen, kosketusnäyttö ei ehkä toimi oikein.
- Jos käytät käsineitä, jos kätesi eivät ole puhtaat kosketusnäyttöä koskettaessasi tai jos napautat näyttöä terävällä esineellä tai sormenpäällä, kosketusnäyttö voi toimia virheellisesti.
- Kosketusnäyttö voi toimia virheellisesti kosteissa olosuhteissa ja kastuessaan.
- Käynnistä laite uudelleen, jolloin tilapäiset ohjelmavirheet poistuvat.
- Varmista, että laitteen ohjelmisto on päivitetty uusimpaan versioon.
- Jos kosketusnäyttö on naarmuuntunut tai vahingoittunut, toimita laite Samsung-huoltoon.

Laite jumiutuu tai ilmenee vakava virhe

Kokeile seuraavia ratkaisuja. Jos ongelma ei edelleenkään ratkea, ota yhteys Samsung-huoltoon.

Laitteen käynnistäminen uudelleen

Jos laite jumiutuu tai lakkaa toimimasta, sovelluksia on ehkä suljettava tai laite on sammutettava ja käynnistettävä uudelleen.

Uudelleenkäynnistyksen pakottaminen

Jos laite on jumissa eikä vastaa, käynnistä se uudelleen pitämällä virtanäppäintä ja äänenvoimakkuuden vähennysnäppäintä painettuina samanaikaisesti yli seitsemän sekunnin ajan.

Laitteen nollaaminen

Jos edellä kuvatut toimenpiteet eivät ratkaise ongelmaa, palauta laite tehdasasetuksiin.

Napauta Sovellukset-näytössä **Asetukset** → **Yleinen hallinta** → **Nollaa** → **Alkuperäisten tietojen palautus** → **PALAUTA** → **POISTA KAIKKI**. Muista varmuuskopioida kaikki laitteeseen tallennetut tärkeät tiedot ennen tehdasasetusten palauttamista.

Jos olet rekisteröinyt Google-tilin laitteeseen, sinun on kirjauduttava samaan Google-tiliin, kun olet palauttanut laitteen tehdasasetukset.

Internet-yhteys katkeaa usein

- Varmista, että et peitä laitteen sisäistä antennia.
- Jos olet alueella, jolla on heikko signaali tai huono vastaanoton laatu, signaali voi kadota. Yhteysongelmat voivat johtua palveluntarjoajan tukiaseman ongelmista. Siirry toiselle alueelle ja yritä uudelleen.
- Kun käytät laitetta liikkuessasi, langattoman verkon palvelut voivat olla poissa käytöstä palveluntarjoajan verkon ongelmien takia.

Akkukuvake on tyhjä

Akun virta on vähissä. Lataa akku.

Akku ei lataudu asianmukaisesti (Samsungin hyväksymät laturit)

- Tarkista, että laturi on liitetty oikein.
- Ota yhteyttä Samsungin palvelukeskukseen akun vaihtamista varten.

Akku tyhjenee nopeammin kuin pian laitteen ostamisen jälkeen

- Jos laite tai sen akku on hyvin matalassa tai hyvin korkeassa lämpötilassa, akun käyttökelpoinen varaus voi pienentyä.
- Akkuvirran kulutus kasvaa, kun käytät laitteen viestitoimintoja tai joitakin sovelluksia, kuten pelejä tai Internetiä.
- Akku on kuluva osa, ja sen varauksen kestoaika lyhenee ajan kuluessa.

Laite tuntuu kosketettaessa kuumalta

Kun käytät tavallista enemmän tehoa vaativia sovelluksia tai käytät sovelluksia laitteessa pitkään, laite voi tuntua kosketettaessa kuumalta. Tämä on normaalia, eikä sen pitäisi vaikuttaa laitteen käyttöikään eikä suorituskykyyn.

Jos laite ylikuumenee tai tuntuu kuumalta pitkään, älä käytä sitä hetkeen. Jos laitteen ylikuumeneminen jatkuu, ota yhteys Samsung-huoltoon.

Kameran käynnistyessä näyttöön tulee virheilmoituksia

Laitteessasi on oltava riittävästi vapaata muistia ja akkuvirtaa kameran sovelluksen käyttöä varten. Jos näyttöön tulee kameraa käynnistettäessä virheilmoituksia, toimi seuraavasti:

- Lataa akku.
- Vapauta muistia siirtämällä tiedostoja tietokoneeseen tai poistamalla tiedostoja laitteesta.
- Käynnistä laite uudelleen. Jos kameran sovelluksen käytössä on ongelmia näiden vihjeiden kokeilemisen jälkeenkin, ota yhteys Samsung-huoltoon.

Valokuvan laatu on huonompi kuin esikatselussa

- Valokuvien laatu voi vaihdella ympäristön ja käytettävän valokuvaustavan mukaan.
- Jos otat valokuvia hämärässä, yöllä tai sisätiloissa, valokuvissa voi näkyä kuvakohinaa tai ne voivat olla epäteräviä.

Multimediatiedostoja avattaessa näyttöön tulee virheilmoituksia

Jos näyttöön tulee virheilmoitus tai multimediatiedostojen toisto ei ala avatessasi niitä laitteella, kokeile seuraavia:

- Vapauta muistia siirtämällä tiedostoja tietokoneeseen tai poistamalla tiedostoja laitteesta.
- Varmista, ettei musiikkitiedosto ole Digital Rights Management (DRM) -suojattu. Jos tiedosto on DRM-suojattu, varmista, että sinulla on sen toistoon tarvittava lisenssi tai avain.
- Varmista, että laite tukee tiedostomuotoja. Jos jokin tiedostomuoto, kuten DivX tai AC3, ei ole tuettu, asenna sitä tukeva sovellus. Voit varmistaa laitteesi tukemat tiedostomuodot osoitteessa www.samsung.com.
- Laite tukee laitteella kuvattuja valokuvia ja videoita. Muilla laitteilla kuvatut valokuvat ja videot eivät ehkä toimi oikein.
- Laite tukee multimediatiedostoja, jotka ovat verkkopalvelun tarjoajan tai lisäpalvelujen tarjoajien valtuuttamia. Jotkin Internetistä saatavat sisällöt, kuten soittoäännet, videot tai taustakuvat, eivät ehkä toimi oikein.

Laite ei löydä toista Bluetooth-laitetta

- Varmista, että laitteesi langaton Bluetooth-ominaisuus on käytössä.
- Varmista, että langaton Bluetooth-ominaisuus on otettu käyttöön laitteessa, johon haluat muodostaa yhteyden.
- Varmista, että laitteesi ja toinen Bluetooth-laite ovat Bluetooth-enimmäiskantaman sisällä (10 m).

Jos nämä ohjeet eivät ratkaise ongelmaa, ota yhteys Samsung-huoltoon.

Yhteyttä ei muodosteta, kun kytket laitteen tietokoneeseen

- Varmista, että käyttämäsi USB-kaapeli on yhteensopiva laitteesi kanssa.
- Varmista, että olet asentanut tietokoneeseen oikean ohjaimen ja päivittänyt sen.
- Jos tietokoneen käyttöjärjestelmä on Windows XP, varmista, että tietokoneeseen on asennettu Windows XP Service Pack 3 tai uudempi.

Laite ei löydä nykyistä sijaintiasi

GPS-signaalit voivat olla estyneitä joissakin paikoissa, kuten sisätiloissa. Aseta tällöin laite käyttämään Wi-Fi- tai matkapuhelinverkkoa sijaintisi etsinnässä.

Laitteeseen tallennettuja tietoja on kadonnut

Varmuuskopioi aina kaikki laitteeseen tallennetut tärkeät tiedot. Muutoin et voi palauttaa tietoja, jos ne vioittuvat tai katoavat. Samsung ei ole vastuussa laitteeseen tallennettujen tietojen katoamisesta.

Laitteen kotelon ulkoreunalla on pieni rako

- Rako on valmistuksessa tarvittava ominaisuus, ja osat voivat liikkua tai väristä vähäisesti.
- Ajan myötä osien välinen kitka voi hieman suurentaa tätä rako.

Laitteen tallennustila ei riitä

Vapauta tallennustilaa poistamalla välimuisti ja muut tarpeettomat tiedot laitteen ylläpitotoiminnon avulla tai poistamalla manuaalisesti käyttämättömiä sovelluksia tai tiedostoja.

Akun irrottaminen

- **Jos haluat irrottaa akun, ota yhteyttä valtuutettuun huoltoliikkeeseen. Akun irrottamisohjeet ovat osoitteessa www.samsung.com/global/ecodesign_energy.**
- Oman turvallisuutesi vuoksi **älä yritä itse irrottaa** akkua. Jos akku irrotetaan väärin, akku ja laite voivat vahingoittua ja aiheuttaa henkilövahingon ja/tai muuttaa laitteen vaaralliseksi.
- Samsung ei ole vastuussa vahingoista tai menetyksistä (sopimuksessa olevista tai vahingonkorvausvastuista, mukaan lukien laiminlyönti), jotka voivat aiheutua näiden varoitusten ja ohjeiden täsmällisesti noudattamatta jättämisestä, Samsungin laiminlyönnistä aiheutuvaa kuolemaa tai henkilövahinkoa lukuun ottamatta.

Jos tarvitset apua tai on kysyttävää, käy sivullamme
www.samsung.fi.

Klikkaa "TUKI"=>"Ongelmanratkaisu"
ja valitse tuoteryhmä ja tuote.

Vaihtoehtoisesti soita asiakastukeemme
puhelinnumeroon: 030-6227 515

Tekijänoikeus

Copyright © 2017 Samsung Electronics

Tämä opas on kansainvälisten tekijänoikeuslakien suojaama.

Tämän oppaan osittainenkin jäljentäminen, jakeleminen, kääntäminen tai siirtäminen missä tahansa muodossa tai millä tahansa tavalla, sähköisesti tai mekaanisesti, mukaan lukien valokopiointi, äänittäminen tai säilyttäminen tietojen säilytys- ja hakujärjestelmissä, on kiellettyä ilman Samsung Electronicsin ennakkoon myöntämää kirjallista lupaa.

Tavaramerkit

- SAMSUNG ja SAMSUNG-logo ovat Samsung Electronicsin rekisteröityjä tavaramerkkejä.
- Bluetooth® on Bluetooth SIG, Inc:n rekisteröity tavaramerkki kaikkialla maailmassa.
- Wi-Fi®, Wi-Fi Protected Setup™, Wi-Fi Direct™, Wi-Fi CERTIFIED™ ja Wi-Fi-logo ovat Wi-Fi Alliancen rekisteröityjä tavaramerkkejä.
- Kaikki muut tavaramerkit ja tekijänoikeudet ovat omistajiensa omaisuutta.