

SAMSUNG

SM-P605

Käyttöopas

Tietoja tästä oppaasta

Tämä Samsungin laadukkaisiin standardeihin ja tekniseen asiantuntemukseen perustuva laite tarjoaa laadukkaat mobiiliyhteydet ja viihdeominaisuudet. Tämän käyttöoppaan tarkoituksena on kertoa laitteen toiminnoista ja ominaisuuksista.

- Lue tämä opas huolellisesti ennen laitteen käyttöä, jotta osaat käyttää sitä turvallisesti ja oikein.
- Kuvaukset perustuvat laitteen oletusasetuksiin.
- Kuvien ja näyttökuvien ulkoasu voi poiketa todellisesta tuotteesta.
- Sisältö voi poiketa lopullisesta tuotteesta tai palveluntarjoajien tai operaattorien tarjoamista ohjelmistoista, ja sitä saatetaan muuttaa ilman ennakoilmoitusta. Oppaan uusin versio on saatavissa Samsungin sivustosta osoitteessa www.samsung.com.
- Paljon suorituskykyä ja RAM-muistia vaativa sisältö (laadukas sisältö) vaikuttaa laitteen yleiseen suorituskykyyn. Laitteen ominaisuudet ja sen käyttöympäristö voivat aiheuttaa sen, etteivät sisältöön liittyvät sovellukset toimi oikein.
- Ominaisuudet ja lisäpalvelut voivat vaihdella laitteen, ohjelmiston ja palveluntarjoajan mukaan.
- Sovellukset ja niiden toiminnot voivat vaihdella maan, alueen ja laitteiston mukaan. Samsung ei ole vastuussa muiden kuin Samsungin toimittamien sovellusten aiheuttamista suorituskykyongelmista.
- Samsung ei ole vastuussa toiminta- eikä yhteensopivuusongelmista, jotka johtuvat muokatuista rekisteriasetuksista tai muunnetusta käyttöjärjestelmäohjelmistosta. Käyttöjärjestelmän mukauttamisyritys voi johtaa laitteen tai sovellusten virheelliseen toimintaan.
- Laitteen mukana toimitetut ohjelmistot, äänilähteet, taustakuvat, muut kuvat ja muu media on lisensoitu rajoitettuun käyttöön. Näiden materiaalien käyttö kaupallisiin ja muihin tarkoituksiin on tekijänoikeuslakien vastaista. Vastuu median lainvastaisesta käytöstä on kokonaan käyttäjillä.
- Viesteistä, tietojen lähettämisestä ja vastaanottamisesta, automaattisesta synkronoinnista, paikannuspalvelujen käytöstä tai muista datapalveluista voidaan veloittaa lisämaksu. Voit välttää lisämaksut valitsemalla käyttöösi sopivan liittymäsopimuksen. Lisätietoja saat palveluntarjoajalta.

- Laitteen mukana toimitettuja sovelluksia voidaan päivittää ilman ennakoilmoitusta, eivätkä ne sen jälkeen välttämättä enää ole tuettuja. Jos sinulla on kysyttävää jostakin laitteen mukana toimitetusta ohjelmistosta, ota yhteys Samsung-huoltoon. Jos kysymys koskee jotakin käyttäjän asentamaa sovellusta, ota yhteys vastaavaan palveluntarjoajaan.
- Laitteen käyttöjärjestelmän muuttaminen tai epävirallisista lähteistä peräisin olevien sovellusten asentaminen voi aiheuttaa laitteeseen toimintahäiriöitä ja tietojen vahingoittumisen tai katoamisen. Nämä toimet ovat Samsungin käyttöoikeussopimuksen vastaisia ja mitätöivät takuun.

Ohjekuvakkeet



Varoitus: Tilanteet, jotka voivat aiheuttaa vammoja sinulle tai muille



Vaara: Tilanteet, joissa tämä laite tai muut laitteet voivat vahingoittua



Huomautus: Huomautuksia, käyttövinkkejä tai lisätietoja

Tekijänoikeus

Copyright © 2015 Samsung Electronics

Tämä opas on kansainvälisten tekijänoikeuslakien suojaama.

Tämän oppaan osittainenkin jäljentäminen, jakeleminen, kääntäminen tai siirtäminen missä tahansa muodossa tai millä tahansa tavalla, sähköisesti tai mekaanisesti, mukaan lukien valokopiointi, äänittäminen tai säilyttäminen tietojen säilytys- ja hakujärjestelmissä, on kiellettyä ilman Samsung Electronicsin ennakkoon myöntämää kirjallista lupaa.

Tavaramerkit

- SAMSUNG ja SAMSUNG-logo ovat Samsung Electronicsin rekisteröityjä tavaramerkkejä.
- Bluetooth® on Bluetooth SIG, Inc:n rekisteröity tavaramerkki kaikkialla maailmassa.
- Wi-Fi®, Wi-Fi Protected Setup™, Wi-Fi CERTIFIED Passpoint™, Wi-Fi Direct™, Wi-Fi CERTIFIED™ ja Wi-Fi-logo ovat Wi-Fi Alliancen rekisteröityjä tavaramerkkejä.
- Kaikki muut tavaramerkit ja tekijänoikeudet ovat omistajiensa omaisuutta.

Sisältö

Aloittaminen

- 8 Laitteen osat
- 9 Näppäimet
- 10 S Pen -kynä
- 10 Pakkauksen sisältö
- 11 SIM- tai USIM-kortin asentaminen
- 12 Akun lataaminen
- 15 Muistikortin asentaminen
- 17 S Pen -kynän kärjen vaihtaminen
- 18 Laitteen virran kytkeminen ja katkaiseminen
- 18 Laitteen piteleminen
- 19 Laitteen lukitseminen ja lukituksen avaaminen
- 19 Äänenvoimakkuuden säätäminen
- 19 Äänettömään tilaan siirtyminen

Perustoiminnot

- 20 Ilmoituskuvakkeet
- 21 Kosketusnäytön käyttäminen
- 25 Ohjausliikkeet
- 27 Kämmenliikkeet
- 28 Älykäs tauko
- 28 Moni-ikkunatoiminnon käyttäminen
- 32 S Pen -kynän käyttäminen
- 35 Ilmanäkymä

- 36 Ilmoitukset
- 37 Alkunäyttö
- 39 Sovellukset-näyttö
- 40 Sovellusten käyttäminen
- 41 Ohje
- 41 Tekstin syöttäminen
- 44 Yhteyden luominen Wi-Fi-verkkoon
- 45 Tilien määrittäminen
- 45 Käyttäjäprofiilien määrittäminen
- 46 Tiedostojen siirtäminen
- 47 Laitteen suojaaminen
- 49 Laitteen päivittäminen

Yhteydenpito

- 50 Puhelin
- 55 Yhteystiedot
- 59 Viestit
- 61 Sähköposti
- 62 Gmail
- 64 Hangouts
- 64 Google+
- 65 Kuvat
- 65 Twitter

Internet ja verkko

- 66 Internet
- 67 Chrome
- 68 Bluetooth
- 69 Screen Mirroring
- 70 Samsung Link
- 70 Group Play
- 71 Peel Smart Remote

Media

- 72 Musiikki
- 74 Kamera
- 81 Galleria
- 85 Juttualbumi
- 85 Video
- 86 Videoeditori
- 87 YouTube
- 88 Oma aikakauslehti
- 88 Flipboard
- 89 Businessweek+
- 89 NYTimes
- 89 SketchBook for Galaxy

Sovellus- ja mediakaupat

- 90 Play Kauppa
- 91 Galaxy Apps
- 91 Play Kirjat
- 92 Play Elokuvat ja TV

- 92 Play Musiikki
- 92 Play Pelit
- 92 Play Lehtikioski

Apuohjelmat

- 93 S Note
- 100 Toimintamuistio
- 101 Kalenteri
- 103 Dropbox
- 103 Pilvi
- 104 Drive
- 105 POLARIS Office 5
- 107 Hälytys
- 108 Maailmankello
- 108 Laskin
- 109 S Translator
- 109 S Voice
- 110 S Finder
- 110 Google
- 111 Puhehaku
- 112 Leikekirja
- 113 Omat tiedostot
- 115 TripAdvisor
- 115 Evernote
- 115 KNOX

Matkailu ja paikallinen

- 116 Maps

Asetukset

- 117 Tietoja asetuksista
- 117 YHTEYDET
- 121 LAITE
- 127 SÄÄTIMET
- 132 YLEISET
- 136 Google-asetukset

Liite

- 137 Vianmääritys
- 143 Akun poistaminen

Aloittaminen



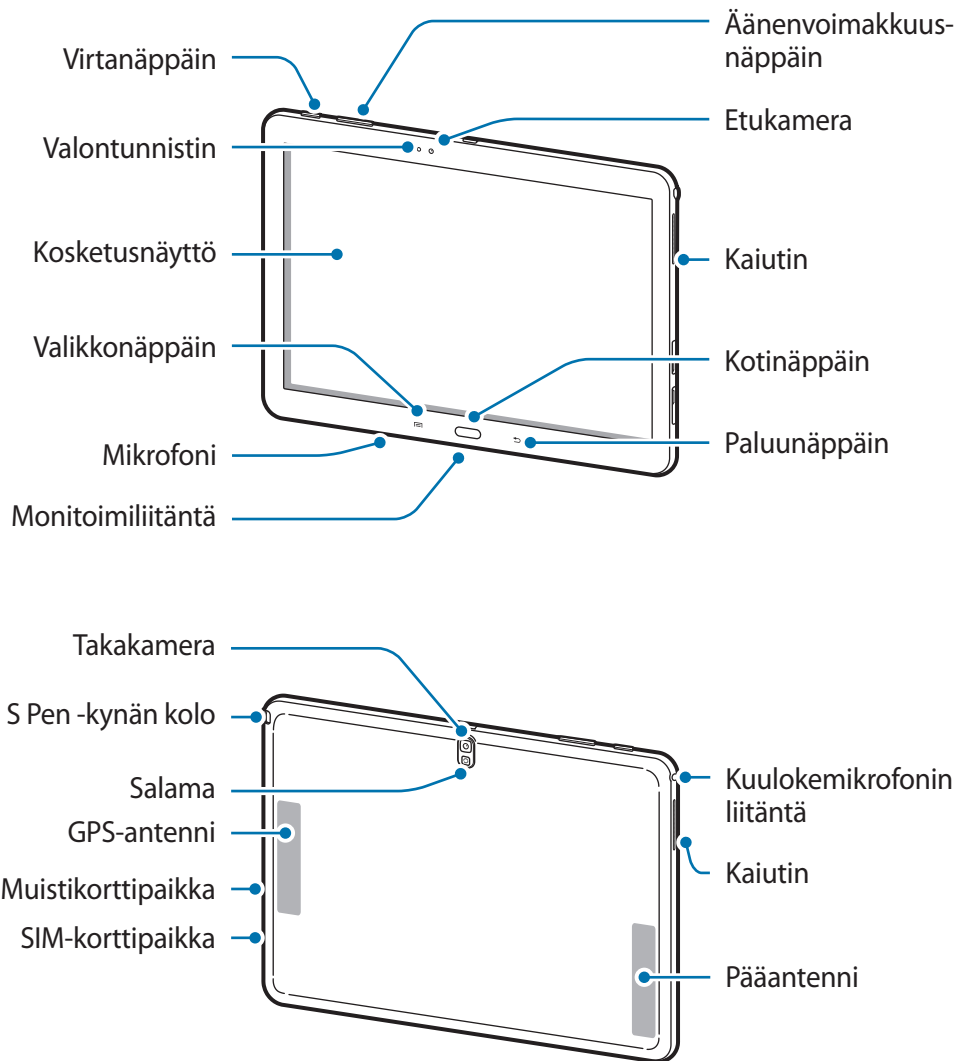

Laitteen osat





- Älä peitä antennin sijaintialuetta kädellä tai millään esineellä. Muutoin voi ilmetä yhteysongelmia tai akku voi tyhjentyä.
- Samsungin hyväksymän näytönsuojakalvon käyttäminen on suositeltavaa. Hyväksymättömän näytönsuojakalvon käyttäminen voi aiheuttaa tunnistimien virheellisen toiminnan.
- Suojaa kosketusnäyttö vedeltä. Kosketusnäyttö voi toimia virheellisesti kosteissa olosuhteissa ja kastuessaan.

Näppäimet

Näppäin	Toiminto
 Virta	<ul style="list-style-type: none"> • Paina jonkin aikaa, kun haluat kytkeä tai katkaista laitteen virran. • Nollaa laite painamalla yli seitsemän sekuntia, jos laitteessa ilmenee vakavia virheitä tai se jumiuuu tai lukkiutuu. • Lukitse laite tai poista lukitus painamalla. Laite lukkiutuu, kun kosketusnäyttö sammuu.
 Valikko	<ul style="list-style-type: none"> • Napauttamalla tätä voit avata nykyisessä näytössä käytettävissä olevien toimintojen luettelon. • Koskettamalla tätä jonkin aikaa alkunäytössä voit käynnistää S Finder -sovelluksen.
 Koti	<ul style="list-style-type: none"> • Painamalla voit palata alkunäyttöön. • Painamalla jonkin aikaa voit avata viimeksi käytettyjen sovellusten luettelon.
 Paluu	<ul style="list-style-type: none"> • Napauttamalla voit palata edelliseen näyttöön.
 Äänenvoimakkuus	<ul style="list-style-type: none"> • Painamalla tätä voit säätää laitteen äänenvoimakkuutta.

S Pen -kynä

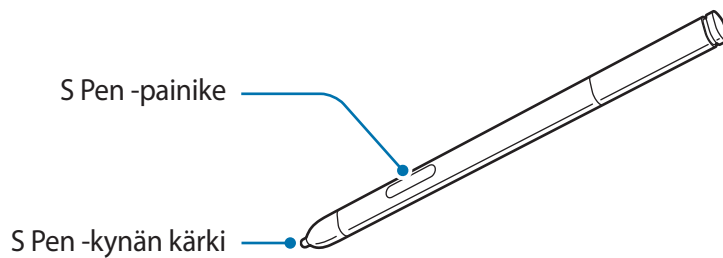

Nimi	Toiminto
S Pen -kynän kärki	• Suorita S Pen -kynän perustoiminnot. (s. 21)
S Pen -painike	• Suorita S Pen -kynän lisätoiminnot. (s. 32)

Pakkauksen sisältö

Tarkista, että tuotepakkaus sisältää seuraavat osat:

- Laite
- Pikaopas



- Laitteen mukana toimitettavat varusteet ja saatavissa olevat lisävarusteet voivat vaihdella alueen tai palveluntarjoajan mukaan.
- Mukana toimitettavat varusteet on suunniteltu vain tähän laitteeseen, eivätkä ne välttämättä ole yhteensopivia muiden laitteiden kanssa.
- Ulkoasua ja teknisiä ominaisuuksia voidaan muuttaa ilman erillistä ilmoitusta.
- Voit ostaa lisävarusteita Samsung-jälleenmyyjältä. Varmista ennen ostamista, että ne ovat yhteensopivia laitteen kanssa.
- Muut lisävarusteet eivät välttämättä ole yhteensopivia laitteen kanssa.
- Käytä vain Samsungin hyväksymiä varusteita. Hyväksymättömien varusteiden käytämisestä aiheutuvat toimintahäiriöt eivät kuulu takuuhuollon piiriin.
- Kaikkien varusteiden saatavuus on kokonaan niitä valmistavien vastaavien yhtiöiden vastuulla. Lisätietoja saatavilla olevista varusteista on Samsungin sivustossa.

SIM- tai USIM-kortin asentaminen

Asenna matkapuhelinpalvelun tarjoajan toimittama SIM- tai USIM-kortti.



- Laitteessa voi käyttää vain microSIM-kortteja.
- Joidenkin LTE-palvelujen käyttömahdollisuus voi määräytyä palveluntarjoajan mukaan. Jos haluat lisätietoja palvelun käyttömahdollisuudesta, ota yhteys palveluntarjoajaan.

1 Aseta SIM- tai USIM-kortti siten, että kullanväriset liittimet ovat alaspäin.

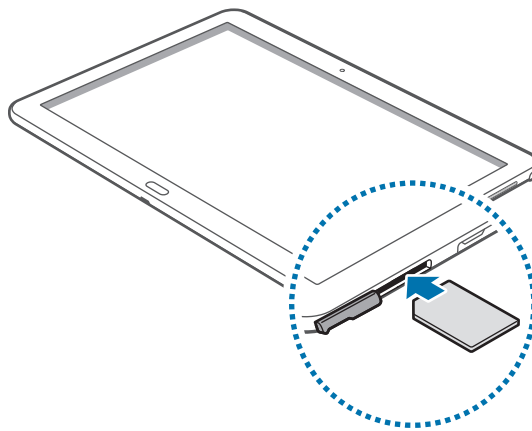

- Älä aseta muistikorttia SIM-korttipaikkaan. Jos muistikortti lukkiutuu SIM-korttipaikkaan, vie laite Samsung-huoltoon muistikortin poistamista varten.
- Varo kadottamasta SIM- tai USIM-korttia äläkä anna niitä muiden käyttöön. Samsung ei ole vastuussa mistään vahingoista tai haitoista, jotka aiheutuvat korttien katoamisesta tai varastamisesta.

2 Työnnä SIM- tai USIM-korttia korttipaikkaan, kunnes se lukkiutuu paikalleen.

SIM- tai USIM-kortin poistaminen

Paina SIM- tai USIM-korttia, kunnes se irtoaa laitteesta, ja vedä se sitten ulos.

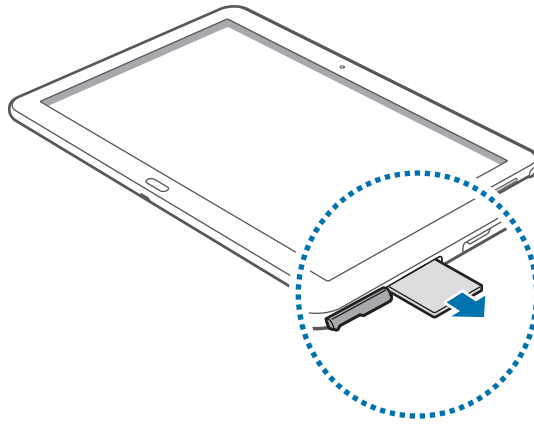

Akun lataaminen

Lataa akku laturilla ennen ensimmäistä käyttökertaa. Akun voi ladata myös tietokoneen avulla liittämällä laitteen tietokoneeseen USB-kaapelilla.



Käytä vain Samsungin hyväksymiä latureita, akkuja ja kaapeleita. Muut kuin hyväksytyt laturit tai kaapelit voivat aiheuttaa akun räjähtämisen tai laitteen vahingoittumisen.



- Kun akun varaus on vähissä, laitteesta kuuluu varoitusääni ja näyttöön tulee akun vähäisestä varauksesta kertova ilmoitus.
- Jos akku on täysin tyhjä, laitetta ei voi käynnistää, vaikka laturi olisi liitetty siihen. Anna tyhjän akun latautua muutama minuutti ennen laitteen käynnistämistä.
- Jos käytät useita sovelluksia samanaikaisesti, verkkosovelluksia tai sovelluksia, jotka tarvitsevat yhteyden toiseen laitteeseen, akun varaus kuluu nopeasti. Lataa akku täyteen aina ennen tällaisten sovellusten käyttämistä, jotta vältät verkkoyhteyden katkeamisen tai virran loppumisen datasiirron aikana.

Lataaminen laturilla

Kytke USB-kaapeli USB-laturiin ja kytke sitten USB-kaapelin toinen pää monitoimiliitäntään.

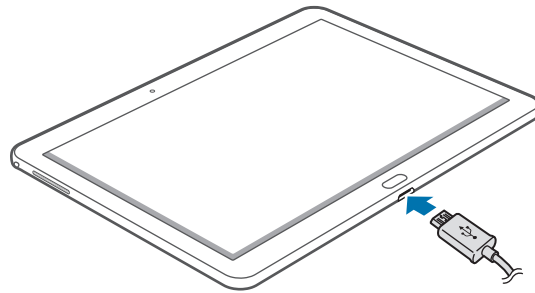

Laturin liittäminen väärin voi vahingoittaa laitetta vakavasti. Takuu ei kata epäasianmukaisen käytön aiheuttamia vaurioita.



- Laitetta voi käyttää latauksen aikana, mutta akun lataaminen voi hidastua.
- Jos laitteen virransyöttö muuttuu epävakaaksi latauksen aikana, kosketusnäyttö ei ehkä toimi. Jos näin käy, irrota laturi laitteesta.
- Laite voi kuumentua latauksen aikana. Tämä on normaalia, eikä sen pitäisi vaikuttaa laitteen käyttöikään eikä suorituskykyyn. Jos akku kuumenee tavallista voimakkaammin, laturi voi lopettaa lataamisen.
- Jos laite ei lataudu asianmukaisesti, vie laite sekä laturi Samsung-huoltoon.

Kun akku on latautunut täyteen, irrota laite laturista. Irrota laturi ensin laitteesta ja sitten pistorasiasta.



Älä irrota akkua ennen laturin irrottamista. Muutoin laite voi vahingoittua.



Säästä energiaa irrottamalla laturi, kun sitä ei tarvita. Laturissa ei ole virtakytkintä, joten irrota laturi pistorasiasta sähkön säästämiseksi, kun se ei ole käytössä. Laturi on pidettävä lähellä pistorasiaa ja helposti saatavilla latauksen ajan.

Akun varaustilan tarkistaminen

Kun akkua ladataan laitteen virran ollessa katkaistuna, seuraavat kuvakkeet ilmaisevat akun varaustilan:



Latautuu

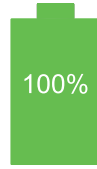

Täyteen ladattu

Akkuvirran kulutuksen pienentäminen

Laitteessa on asetuksia, jotka auttavat säästämään akkuvirtaa. Voit pidentää laitteen latausten välistä käyttöaika mukauttamalla näitä asetuksia ja poistamalla taustatoimintoja käytöstä:

- Kun et käytä laitetta, siirrä se lepotilaan painamalla virtanäppäintä.
- Sulje tarpeettomat sovellukset tehtävienhallinnan avulla.
- Poista Bluetooth-ominaisuus käytöstä.
- Poista Wi-Fi-ominaisuus käytöstä.
- Poista sovellusten automaattinen synkronointi käytöstä.
- Lyhennä taustavalon kestoaikaa.
- Vähennä näytön kirkkautta.

Muistikortin asentaminen

Laitteessa voi käyttää muistikortteja, joiden kapasiteetti on enintään 64 Gt. Muistikortin valmistajan tai tyypin mukaan voi olla, etteivät jotkin muistikortit ole yhteensopivia laitteen kanssa.



- Kaikki muistikortit eivät ehkä ole täysin yhteensopivia laitteen kanssa. Yhteensopimattoman kortin käyttäminen voi vahingoittaa laitetta tai muistikorttia tai turmella kortille tallennetut tiedot.
- Varmista huolellisesti, että asetat muistikortin laitteeseen oikein päin.



- Laite tukee muistikorttien FAT- ja exFAT-tiedostojärjestelmiä. Jos laitteeseen asetetaan muussa tiedostojärjestelmässä alustettu kortti, laite pyytää alustamaan muistikortin uudelleen.
- Tietojen kirjoittaminen ja poistaminen jatkuvasti lyhentää muistikorttien käyttöikää.
- Kun asetat muistikortin laitteeseen, muistikortin tiedostohakemisto näkyy **SD-kort.**-kansiossa.

1 Aseta muistikortti siten, että kullanväriset liittimet ovat alaspäin.

2 Työnnä muistikorttia muistikorttipaikkaan, kunnes kortti lukkiutuu paikalleen.

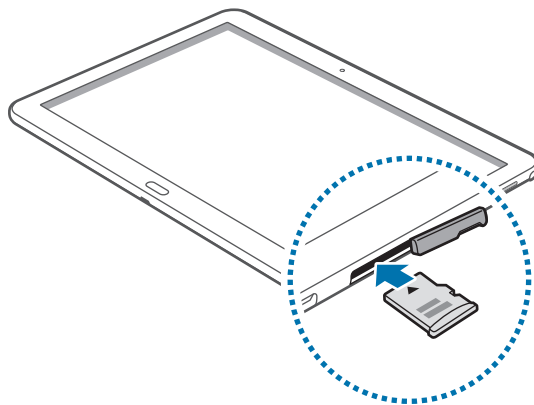

Muistikortin poistaminen

Ennen kuin poistat muistikortin, poista se ensin käytöstä, jotta poistaminen on turvallista. Napauta alkunäytössä  → **Asetukset** → **YLEISET** → **Tallennustila** → **Poista SD-kortti käytöstä**.

Paina muistikorttia, kunnes se irtoaa laitteesta, ja vedä se sitten ulos.



Älä poista muistikorttia, kun laite siirtää tai lukee tietoja. Muutoin tietoja voi kadota tai ne voivat vioittua tai muistikortti tai laite voi vahingoittua. Samsung ei ole vastuussa mistään katoamisesta, joka johtuu vahingoittuneiden muistikorttien käytöstä, tietojen katoaminen mukaan lukien.

Muistikortin alustaminen

Tietokoneessa alustettu muistikortti ei ehkä ole yhteensopiva laitteen kanssa. Alusta muistikortti laitteessa.

Napauta alkunäytössä  → **Asetukset** → **YLEISET** → **Tallennustila** → **Alusta SD-kortti** → **ALUSTA SD-KORTTI** → **POISTA KAIKKI**.



Muista varmuuskopioida kaikki laitteeseen tallennetut tärkeät tiedot ennen muistikortin alustamista. Valmistajan takuu ei kata käyttäjän toimista johtuvaa tietojen menetystä.

S Pen -kynän kärjen vaihtaminen

S Pen -kynää käytettäessä S Pen -kynän kärki voi kulua tylsäksi. Jos kärki on tylsä, vaihda se uuteen.

- 1 Tartu kärkeen pitävästi pinseteillä ja vedä se ulos.

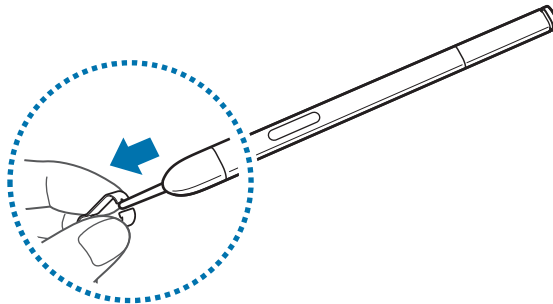

- 2 Työnnä uutta kärkeä S Pen -kynään, kunnes kuuluu napsahdus.

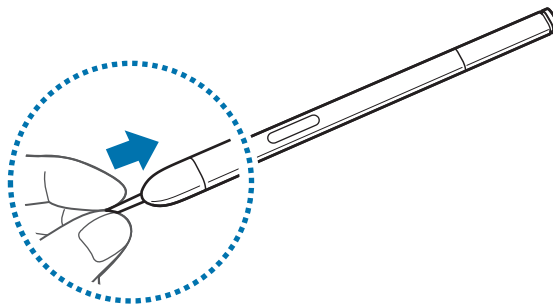

Varo jättämästä sormeasi pinsettien ja kärjen väliin.



- Älä käytä vanhoja kärkiä uudelleen. Muutoin S Pen -kynä voi toimia virheellisesti.
- Älä paina kärkeä voimakkaasti työntäessäsi sitä S Pen -kynään.
- Älä työnnä kärkeä pyöristetty pää edellä S Pen -kynään. Muutoin S Pen -kynä tai laite voi vahingoittua.



Mustan kärjen päässä on valkoinen kumisuojus. Jos kumisuojus on kulunut, vaihda kärki uuteen.

Laitteen virran kytkeminen ja katkaiseminen

Kun kytket laitteeseen virran ensimmäisen kerran, määritä laitteen asetukset noudattamalla näytön ohjeita.

Kytke laitteeseen virta painamalla virtanäppäintä muutama sekunti.

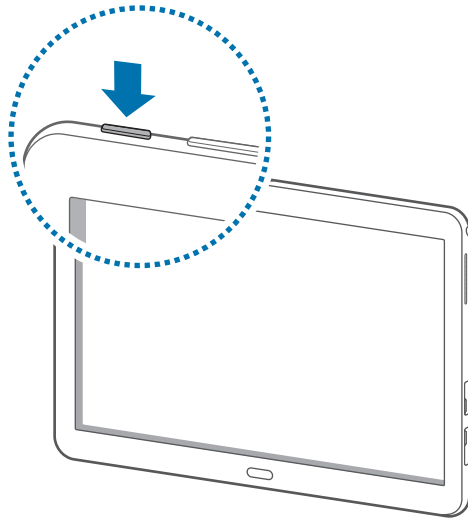

- Noudata kaikkia valtuutetun henkilöstön julkaisemia varoituksia ja ohjeita, kun olet paikassa, jossa langattomien laitteiden käyttöä on rajoitettu, kuten lentokoneessa tai sairaalassa.
- Voit poistaa langattomat toiminnot käytöstä painamalla virtanäppäintä jonkin aikaa ja napauttamalla **Lentotila**.

Voit katkaista virran laitteesta painamalla virtanäppäintä jonkin aikaa ja napauttamalla sitten **Katkaise virta**.

Laitteen piteleminen

Älä peitä antennin sijaintialuetta kädellä tai millään esineellä. Muutoin voi ilmetä yhteysongelmia tai akku voi tyhjentyä.

Laitteen lukitseminen ja lukituksen avaaminen

Kun laitetta ei käytetä, sen voi lukita luvattoman käytön estämiseksi. Virtanäppäimen painaminen sammuttaa näytön ja siirtää laitteen lukittuun tilaan. Laite lukkiutuu automaattisesti, jos sitä ei käytetä määritetyn ajan kuluessa.

Voit avata laitteen lukituksen näytön ollessa sammuneena painamalla virtanäppäintä tai kotinäppäintä, napauttamalla jossakin näytön kohdassa ja pyyhkäisemällä sormella mihin tahansa suuntaan.

Äänenvoimakkuuden säätäminen

Voit säätää soittoäänien ja toistettavan musiikin tai videon äänenvoimakkuutta painamalla äänenvoimakkuusnäppäintä ylös tai alas.

Äänettömään tilaan siirtyminen

















Toimi jollakin seuraavista tavoista:

- Paina äänenvoimakkuusnäppäintä jonkin aikaa, kunnes laite siirtyy äänettömään tilaan.
- Avaa ilmoituspaneeli näytön yläreunasta ja napauta sitten **Ääni** tai **Värinä**.

Perustoiminnot

Ilmoituskuvakkeet

Näytön yläreunassa näkyvät kuvakkeet ilmaisevat laitteen tilan. Taulukossa on lueteltu yleisimmät kuvakkeet.

Kuvake	Merkitys
	Ei signaalia
	Signaalin voimakkuus
	Verkkovierailu (normaalin palvelualueen ulkopuolella)
	GPRS-verkkoyhteys
	EDGE-verkkoyhteys
	UMTS-verkkoyhteys
	HSDPA-verkkoyhteys
	HSPA+-verkkoyhteys
	LTE-verkkoyhteys
	Wi-Fi-yhteys
	Bluetooth-toiminto käytössä
	GPS käytössä
	Puhelu meneillään
	Vastaamatta jäänyt puhelu
	Älykäs näyttö -toiminto käytössä
	Synkronoitu Internetin kanssa

Kuvake	Merkitys
	Uusi teksti- tai multimediam viesti
	Hälytys käytössä
	S Pen irrotettu
	Äänetön tila käytössä
	Väriätila käytössä
	Lentotila käytössä
	Virhe tai varoitus
	Akun varaustaso

Kosketusnäytön käyttäminen

Käytä kosketusnäyttöä vain sormilla tai S Pen -kynällä.



- Älä päästä kosketusnäyttöä kosketuksiin muiden sähkölaitteiden kanssa. Staattisen sähkön purkaukset voivat saada kosketusnäytön toimimaan virheellisesti.
- Älä napauta kosketusnäyttöä millään terävällä esineellä äläkä paina sitä voimakkaasti sormella, jotta näyttö ei vahingoitu.



- Laite ei ehkä tunnista kosketussyötteitä lähellä näytön reunoja, jotka ovat kosketussyöttöalueen ulkopuolella.
- Kosketusnäytön jättäminen pitkäksi ajaksi käyttämättömäksi voi johtaa jälkikuviin (kuvan "palamiseen" näyttöön) tai haamukuviin. Sammuta kosketusnäyttö, kun laite ei ole käytössä.

Sormieleet

Napauttaminen

Avaa sovellus, valitse valikkokohde, paina näyttöpainiketta tai kirjoita merkki näyttönäppäimistöltä sormella napauttamalla.

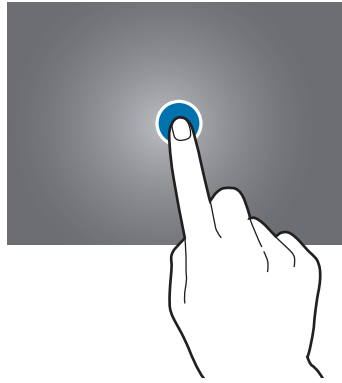

Koskettaminen jonkin aikaa

Napauta kohdetta ja kosketa sitä yli kaksi sekuntia, jos haluat käyttää käytettävissä olevia toimintoja.

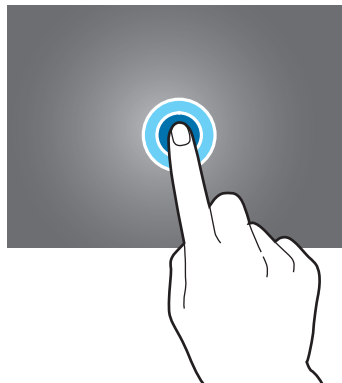

Vetäminen

Voit siirtää kuvakkeen, pienoiskuvan tai esikatselun uuteen paikkaan painamalla sitä jonkin aikaa ja vetämällä sen kohdekohtaan.

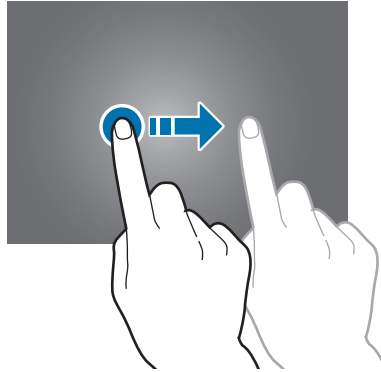

Kaksoisnapauttaminen

Voit lähentää Internet-sivun tai kuvan osaa kaksoisnapauttamalla. Palaa kaksoisnapauttamalla uudelleen.

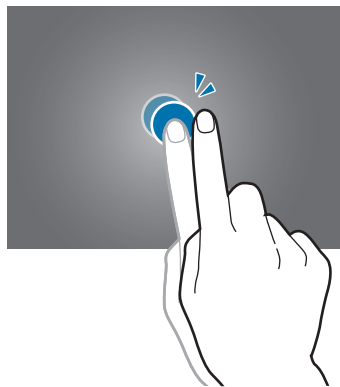

Pyyhkäiseminen

Saat näkyviin toisen paneelin pyyhkäisemällä alkunäytössä tai Sovellukset-näytössä vasemmalle tai oikealle. Voit siirtyä Internet-sivulla tai luettelossa, kuten yhteystiedoissa, pyyhkäisemällä ylös tai alas.

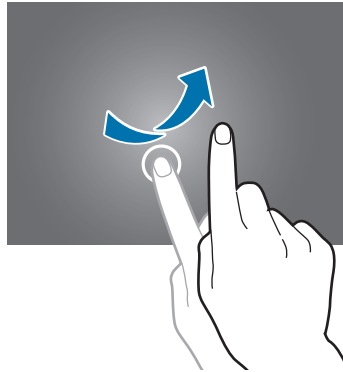

Nipistäminen

Voit lähentää Internet-sivun, kartan tai kuvan osaa levittämällä kahta sormeja erilleen. Voit loitontaa nipistämällä.

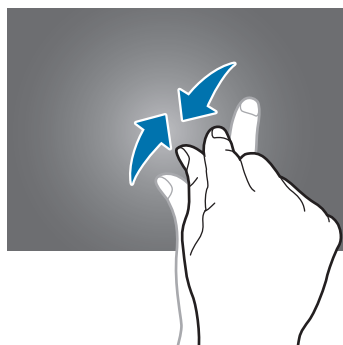

Ohjausliikkeet

Voit ohjata laitetta yksinkertaisilla liikkeillä.

Varmista ennen liikkeiden käyttämistä, että liiketoiminto on käytössä. Napauta alkunäytössä  → **Asetukset** → **SÄÄTIMET** → **Liikkeet** ja vedä sitten **Liikkeet**-kytkintä oikealle.



Laitteen voimakas ravistelu tai siihen kohdistuva isku voi aiheuttaa tarkoittamattomia syötteitä. Ohjaa liikkeitä hallitusti.

Näytön kiertäminen

Monissa sovelluksissa näyttö voi olla pysty- tai vaakasuuntainen. Kun laitetta kierretään, näyttö säädetään automaattisesti laitteen uuden asennon mukaiseksi.

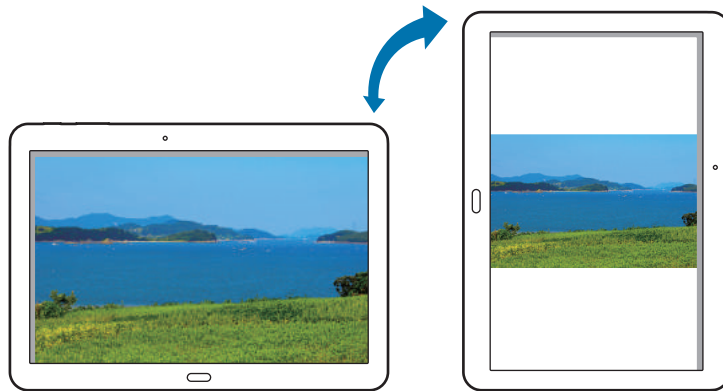

Jos haluat estää näytön automaattisen kiertymisen, avaa ilmoituspaneeli ja poista kohdan **Näytön kierto** valinta.



- Jotkin sovellukset eivät salli näytön kiertoa.
- Jotkin sovellukset näyttävät eri näytön laitteen suunnan mukaan.

Kallistaminen

Kosketa näytössä kahta kohtaa jonkin aikaa ja lähennä tai loitonna kuvaa kallistamalla laitetta puolelta toiselle.

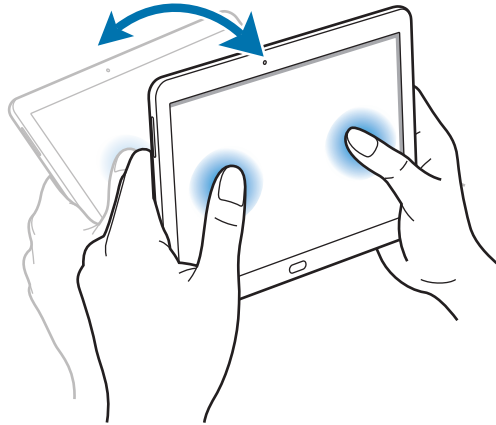

Selaaminen panoroimalla

Kun kuva näkyy lähennettynä, voit selata kuvaa koskettamalla jotain näytön kohtaa jonkin aikaa ja siirtämällä sitten laitetta haluamaasi suuntaan.

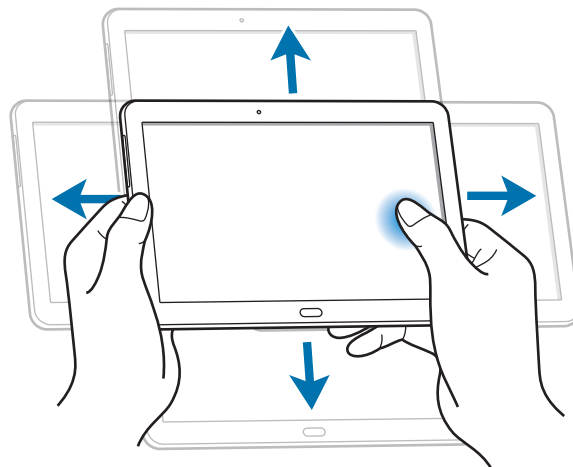

Kämmenliikkeet

Voit ohjata laitetta kämmenliikkeillä koskettamalla näyttöä.

Varmista ennen liikkeiden käyttämistä, että kämmenliiketoiminto on käytössä. Napauta alkunäytössä  → **Asetukset** → **SÄÄTIMIT** → **Kämmenliike** ja vedä sitten **Kämmenliike**-kytkintä oikealle.

Pyyhkäiseminen

Voit tehdä ruudunkaappauksen pyyhkäisemällä kämmenellä näytön yli. Kuva tallennetaan kansioon **Galleria** → **Screenshots**. Ruudunkaappaus ei ole mahdollista joidenkin sovellusten käytön aikana.

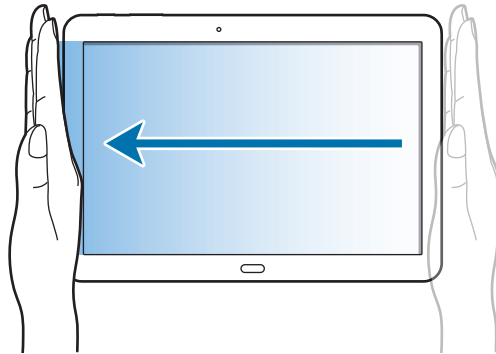

Peittäminen

Voit keskeyttää median toiston peittämällä näytön kämmenellä.

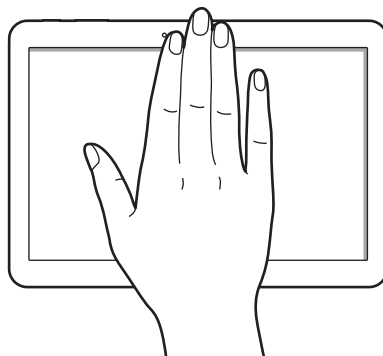

Älykäs tauko

Tämän toiminnon avulla voit siirtää videon toiston taukotilaan, kun käyttäjä katsoo pois päin näytöstä.

Napauta alkunäytössä  → **Asetukset** → **SÄÄTIMET** → **Älykäs näyttö** ja valitse sitten **Älykäs tauko**.

Videon toiston aikana voit siirtää toiston taukotilaan katsomalla pois päin näytöstä. Voit jatkaa toistoa katsomalla uudelleen näyttöä.

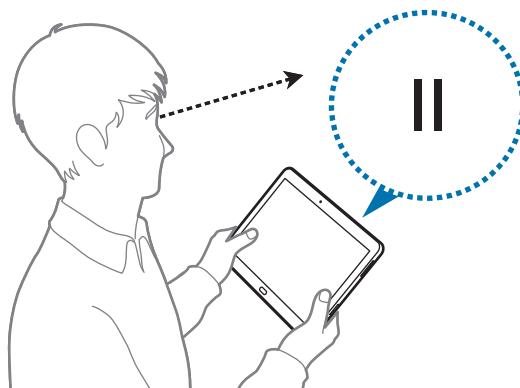

Moni-ikkunatoiminnon käyttäminen

Tämän ominaisuuden avulla voit käyttää useita sovelluksia näytössä samanaikaisesti.



- Vain moni-ikkunapaneelissa olevia sovelluksia voi käyttää.
- Tämän ominaisuuden käyttämahdollisuus määräytyy alueen ja palveluntarjoajan mukaan.

Jos haluat käyttää moni-ikkunatoimintoa, napauta alkunäytössä  → **Asetukset** → **LAITE** → **Moni-ikkuna** ja vedä sitten **Moni-ikkuna**-kytkintä oikealle.

Jaetun moni-ikkunanäytön käyttäminen

Tämän toiminnon avulla voit suorittaa sovelluksia jaetussa näytössä.

Sovellusten käynnistäminen jaetussa moni-ikkunanäytössä

- 1 Vedä sormella näytön oikeasta reunasta näytön keskiosaan päin. Voit myös koskettaa jonkin aikaa ↩-kuvaketta.

Moni-ikkunapalkki näkyy näytön oikeassa reunassa.

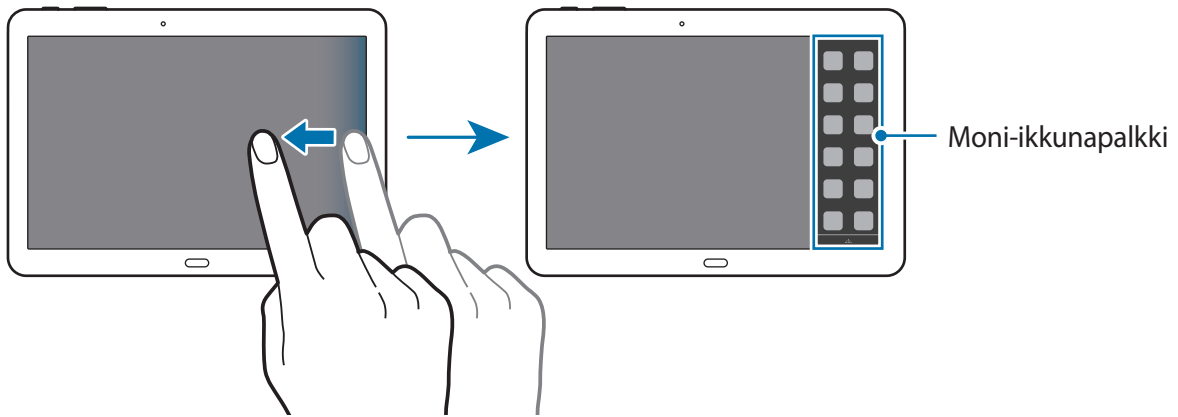

- 2 Kosketa jonkin aikaa sovelluksen kuvaketta moni-ikkunapalkissa ja vedä se sitten näyttöön. Vapauta sovelluksen kuvake, kun näyttö muuttuu siniseksi.

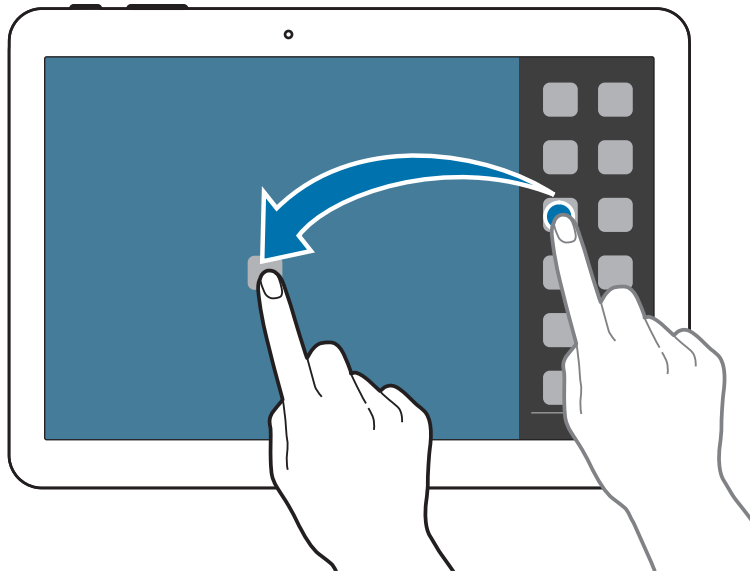

3 Kosketa jonkin aikaa toisen sovelluksen kuvaketta moni-ikkunapalkissa ja vedä se sitten uuteen paikkaan.



Voit käynnistää saman sovelluksen jaetussa näytössä samanaikaisesti. Vain ne sovellukset, joiden kuvakkeen vieressä on ◀-merkki, tukevat tätä toimintoa.

Sisällön jakaminen sovellusten välillä

Voit helposti jakaa sisältöä vetämällä ja pudottamalla sitä sovellusten, kuten **Sähköposti** ja **Internet**, välillä.



Jotkin sovellukset eivät ehkä tue tätä toimintoa.

1 Käynnistä **Sähköposti** ja **Internet** jaetussa moni-ikkunanäytössä.

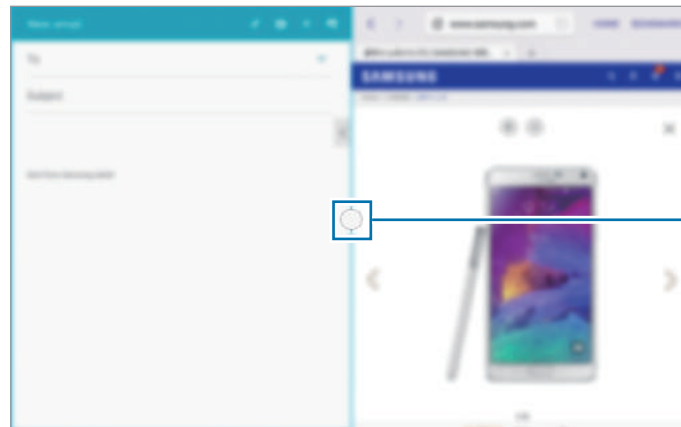

Käytä moni-ikkunatoimintoja.

2 Napauta ympyrää sovellusikkunoiden välissä ja napauta sitten 🖱️.



Napauttamalla ympyrää sovellusikkunoiden välissä voit käyttää seuraavia toimintoja:

- 🔄 : Vaihda sijaintia moni-ikkunasovellusten välillä.
- 🖱️ : Jaa sovellusikkunoiden välillä kohteita, kuten kuvia, tekstiä tai linkkejä, vetämällä ja pudottamalla niitä.
- 🖼️ : Suurennä ikkuna.
- ✕ : Sulje sovellus.

- 3 Kosketa jonkin aikaa kohdetta Internet-ikkunassa ja vedä se johonkin kohtaan Sähköposti-ikkunassa.

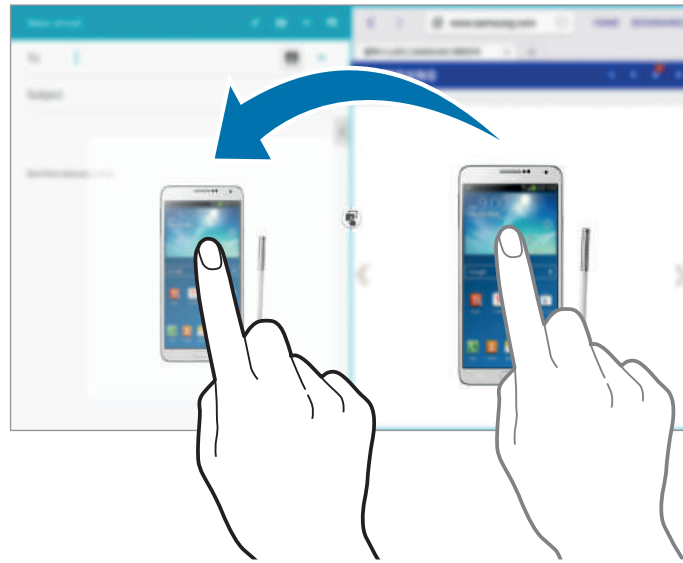

Moni-ikkunayhdistelmän luominen

Tämän toiminnon avulla voit tallentaa käynnissä olevat moni-ikkunasovellukset yhdistelmäksi.

- 1 Käynnistä useita sovelluksia jaetussa moni-ikkunanäytössä.
- 2 Avaa moni-ikkunapalkki ja napauta  → **Luo**.
- 3 Käynnissä oleva moni-ikkunayhdistelmä lisätään moni-ikkunapalkkiin.
Voit käynnistää sovellukset tallennetun yhdistelmän avulla valitsemalla yhdistelmän moni-ikkunapalkista.

S Pen -kynän käyttäminen

Mukana toimitetulla S Pen -kynällä voidaan helposti valita kohteita tai suorittaa toimintoja. S Pen -painikkeen avulla voidaan käyttää käteviä lisätoimintoja, kuten kaapata näyttökuva.

Kun haluat käyttää S Pen -kynää, vedä se ulos kolosta.

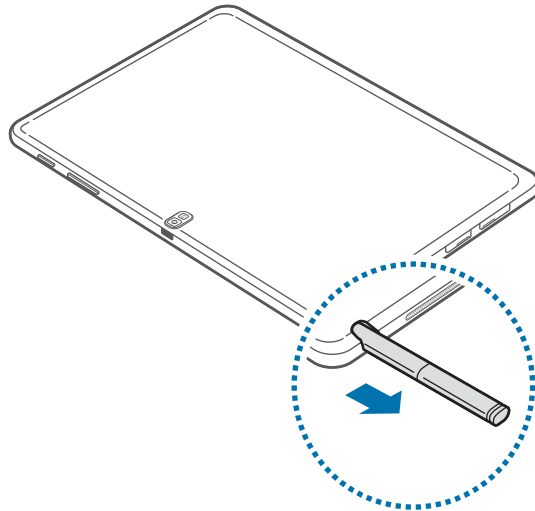

Kun S Pen -kynä vedetään ulos kolosta, laite tunnistaa sen ja suorittaa seuraavat toimet:

- Kytkee kosketusnäytön päälle (jos se on poissa käytöstä).
- Käynnistää toimintamuistion tai näyttää ilmakomennon.



- S Pen -kynän kärki voidaan vaihtaa. Jos kynän kärki muuttuu tylsäksi, vaihda se uuteen.
- Jos S Pen -kynä ei toimi oikein, vie se Samsung-huoltoon. Lisätietoja S Pen -kynästä on Samsungin sivustossa.
- Saat parhaan tuloksen pitämällä S Pen -kynää pääasiassa kohtisuorassa kosketusnäyttöön nähden ja välttämällä sen käyttöä jyrkissä kulmissa.

Toimintamuistion käynnistäminen

Käynnistä toimintamuistio pitämällä S Pen -painiketta painettuna ja kaksoisnapauttamalla näyttöä.



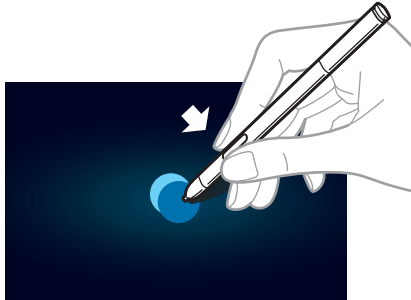

Kirjoita tai piirrä muistiinpano ja valitse sitten muistio napauttamalla . Tällöin voit suorittaa erilaisia toimintoja, esimerkiksi lisätä yhteystietoja tai lähettää sähköpostiviestin. Kun muistio on valittuna, piirrä haluamasi alueen ympärille S Pen -kynällä viiva, niin voit suorittaa valitulla alueella erilaisia toimintoja.



Kuvan valitseminen ja kaappaaminen

Piirrä S Pen -kynällä suljettu muoto tallennettavan tai jaettavan alueen ympärille. Voit rajata osan kuvasta. Jos haluat tallentaa jonkin sisällön, esimerkiksi osan kuvasta, avaa ilmakomento ja napauta **Kuvaleike**.

Käytä tarvittaessa jotain seuraavista toiminnoista:

-  : Palauta alkuperäinen valinta.
-  : Muunna valinta pyöreäksi.
-  : Muunna valinta nelikulmaiseksi.
-  : Mukauta valintaa.



Ilmakomento

Voit näyttää ilmakomennon pitämällä S Pen -kynää näytön yläpuolella ja painamalla samalla S Pen -painiketta.

Tällä toiminnolla voit suorittaa seuraavat tehtävät suoraan:

- **Toim.muistio:** Kirjoita muistio ja valitse se piirtämällä sen ympärille viiva, niin voit suorittaa muistioon liittyviä toimintoja.
- **Älykäs valinta:** Kerää haluamasi sisältöalue verkkosivuilta tai musiikista ja videoista toiston aikana.
- **Näyttökirj.:** Ota näyttökuva ja muokkaa sitä.
- **Kynäikkuna:** Käynnistä useita sovelluksia määritetyillä näytön alueilla.

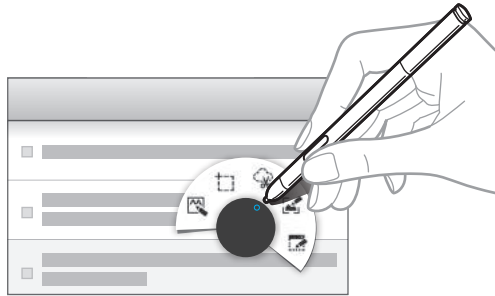

Sovellusten käynnistäminen valitulla alueella

Napauta **Kynäikkuna** ilmakomennossa. Piirrä viiva alueen ympärille ja valitse sitten sovellus. Sovellus käynnistetään piirretyllä alueella.

Voit pienentää sovelluksen napauttamalla . Pienennetyt sovellukset näytetään irrallisina kuvakkeina.

Voit suurentaa sovelluksen napauttamalla .

Voit sulkea sovellukset napauttamalla .

Käytettävissä olevien vaihtoehtojen avaaminen

Joissakin kohteissa on tilannekohtaisia valikoita, jotka saavat S Pen -kynän osoittimen hehkumaan.

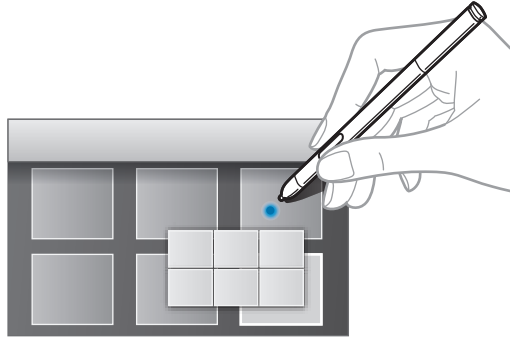

Ilmanäkymä

Tämän toiminnon avulla voit suorittaa eri toimintoja, kun pidät S Pen -kynää näytön yläpuolella.

Napauta alkunäytössä  → **Asetukset** → **SÄÄTIMET** → **S Pen** → **Ilmanäkymä** ja vedä sitten **Ilmanäkymä**-kytkintä oikealle.

Voit esikatsella sisältöä tai näyttää tiedot ponnahdusikkunoissa osoittamalla kohdetta S Pen -kynällä.

Voit selata paneelista tai luettelosta toiseen siirtämällä S Pen -kynän osoittimen näytön reunaan (ylös, alas, vasemmalle tai oikealle).

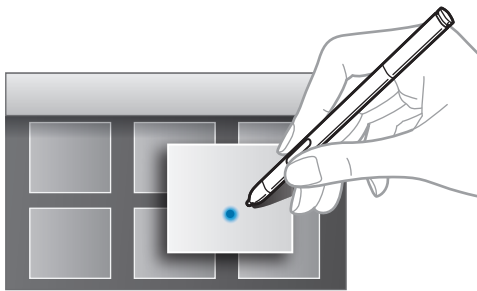

Ilmoitukset



Näytön yläreunan tilarivillä näkyvät ilmoituskuvakkeet ilmoittavat esimerkiksi uusista viesteistä, kalenteritapahtumista ja laitteen tilasta. Voit avata ilmoituspaneelin vetämällä tilariviltä alaspäin. Voit tuoda lisää hälytyksiä näkyviin selaamalla luettelo. Voit sulkea ilmoituspaneelin vetämällä näytön alareunassa näkyvää palkkia ylöspäin.

Ilmoituspaneelissa näkyvät laitteen nykyiset asetukset. Vetämällä alaspäin tilariviltä ja napauttamalla sitten  voit käyttää seuraavia toimintoja:

- **Wi-Fi:** Ota Wi-Fi-ominaisuus käyttöön tai poista se käytöstä.
- **Sijainti:** Ota GPS-ominaisuus käyttöön tai poista se käytöstä.
- **Ääni:** Ota ääneton tila käyttöön tai poista se käytöstä. Äänettömässä tilassa laitteessa voi käyttää värinäählytystä tai sen voi mykistää.
- **Näytön kierto:** Salli tai estä käyttöliittymän kiertyminen laitetta kierrettäessä.
- **Bluetooth:** Ota Bluetooth-ominaisuus käyttöön tai poista se käytöstä.
- **Mobiilidata:** Ota datayhteys käyttöön tai poista se käytöstä.
- **Moni-ikkuna:** Aseta laite käyttämään moni-ikkunatoimintoa.
- **Mobiilitukiasema:** Ota Wi-Fi-yhteyden jakamistoiminto käyttöön tai poista se käytöstä.
- **Screen Mirroring:** Ota näytön peilaustoiminto käyttöön tai poista se käytöstä.
- **Synkronoi:** Ota sovellusten automaattinen synkronointi käyttöön tai poista se käytöstä.
- **Lukutila:** Ota lukutila käyttöön tai poista se käytöstä. Lukutilassa laite helpottaa lukemista pimeässä. Valitse, missä sovelluksissa tilaa käytetään, napauttamalla **Asetukset** → **LAITE** → **Näyttö** → **Lukutila**.
- **Älykäs katkaisu:** Ota älykäs aikakatkaisutoiminto käyttöön tai poista se käytöstä.
- **Älykäs tauko:** Ota älykäs taukotoiminto käyttöön tai poista se käytöstä.
- **Virransäästö:** Ota virransäästötila käyttöön tai poista se käytöstä.
- **Lentotila:** Ota lentotila käyttöön tai poista se käytöstä.
- **Ilmanäkymä:** Ota Ilmanäkymä-toiminto käyttöön tai poista se käytöstä.



Käytettävissä olevat toiminnot voivat vaihdella alueen tai palveluntarjoajan mukaan.

Voit järjestää uudelleen ilmoituspaneelin vaihtoehdot avaamalla ilmoituspaneelin, napauttamalla  → , koskettamalla kohdetta jonkin aikaa ja vetämällä sen sitten toiseen paikkaan.

Alkunäyttö

Alkunäyttö on laitteen kaikkien toimintojen käytön aloituspiste. Siinä näkyvät ilmoituskuvakkeet, pienoishjelmat, sovellusten pikavalinnat ja muut kohteet.

Alkunäytössä voi olla useita paneeleja. Saat muut paneelit näkyviin selaamalla vasemmalle tai oikealle.

Kohteiden järjestäminen uudelleen

Kohteiden lisääminen

Kosketa jonkin aikaa sovellusta tai kansiota Sovellukset-näytössä ja vedä se sitten alkunäyttöön.

Voit lisätä pienoishjelmia koskettamalla jonkin aikaa tyhjää aluetta alkunäytössä, napauttamalla **Pienoisohjelmat**, koskettamalla pienoishjelmaa jonkin aikaa ja vetämällä sen sitten alkunäyttöön.

Kohteen siirtäminen

Kosketa kohdetta jonkin aikaa ja vedä se uuteen paikkaan. Voit siirtää kohteen toiseen paneeliin vetämällä sen näytön reunaan.

Kohteen poistaminen

Kosketa kohdetta jonkin aikaa ja vedä se sitten alkunäytön yläreunassa näkyvään roskakoriin. Kun roskakori muuttuu punaiseksi, vapauta kohde.

Paneelien järjestäminen uudelleen

Uuden paneelin lisääminen

Nipistä näytössä ja napauta .

Paneelin siirtäminen

Nipistä näytössä, kosketa paneeliesikatselua jonkin aikaa ja vedä se sitten uuteen paikkaan.

Paneelin poistaminen

Nipistä näytössä, kosketa paneeliesikatselua jonkin aikaa ja vedä paneeli sitten näytön yläreunan roskakoriin.

Taustakuvan asettaminen

Laitteeseen tallennetun kuvan tai valokuvan voi asettaa alkunäytön tai lukitun näytön taustakuvaksi.

- 1 Kosketa alkunäytössä tyhjää kohtaa jonkin aikaa ja napauta sitten **Taustakuvat**. Voit myös napauttaa Sovellukset-näytössä **Asetukset** → **LAITE** → **Taustakuva**.
- 2 Valitse näyttö, jonka taustakuvaa vaihdetaan tai johon se lisätään.
- 3 Selaa vasemmalle tai oikealle ja valitse näytön alareunassa näkyvistä kuvista haluamasi. Voit valita laitteen kameralla otettuja valokuvia tai muita kuvia napauttamalla **Galleriasta**.
- 4 Napauta **ASETA TAUSTAKUVAKSI** tai **VALMIS**.

Pienoisohjelmien käyttäminen

Pienoisohjelmat ovat pieniä sovelluksia, jotka lisäävät alkunäyttöön käteviä toimintoja sekä tietoja. Voit käyttää niitä lisäämällä niitä pienoisohjelmapaneelistä alkunäyttöön.



- Jotkin pienoisohjelmat ottavat yhteyden verkkopalveluihin. Internet-pohjaisen pienoisohjelman käyttö saattaa aiheuttaa lisämaksuja.
- Käytettävissä olevat pienoisohjelmat voivat vaihdella alueen tai palveluntarjoajan mukaan.

Pienoisohjelmien lisääminen alkunäyttöön

Kosketa alkunäytössä tyhjää kohtaa jonkin aikaa ja napauta **Pienoisohjelmat**. Selaa vasemmalle tai oikealle pienoisohjelmapaneelissa ja lisää pienoisohjelma alkunäyttöön koskettamalla pienoisohjelmaa jonkin aikaa. Lisää se haluamaasi paikkaan, muuta tarvittaessa sen kokoa vetämällä kehuksestä ja tallenna pienoisohjelman paikka napauttamalla mitä tahansa näytön kohtaa.

Sovellukset-näyttö

Sovellukset-näytössä näkyvät kaikkien sovellusten kuvakkeet, uudet asennetut sovellukset mukaan lukien.

Avaa Sovellukset-näyttö napauttamalla alkunäytössä .

Saat muut paneelit näkyviin selaamalla vasemmalle tai oikealle.

Sovellusten järjestäminen uudelleen

Napauta  → **Muokkaa**, kosketa sovellusta jonkin aikaa ja vedä se sitten uuteen paikkaan. Voit siirtää kohteen toiseen paneeliin vetämällä sen näytön reunaan.

Järjestäminen kansioden avulla

Samantyyppiset sovellukset voi sijoittaa samaan kansioon kätevää käyttöä varten.

Napauta  → **Muokkaa**, kosketa sovellusta jonkin aikaa ja vedä se sitten kohtaan **Luo kansio**. Anna kansion nimi ja napauta sitten **Valmis**. Sijoita sovellukset uuteen kansioon vetämällä ja tallenna järjestely sitten napauttamalla **Tallenna**.

Paneelien järjestäminen uudelleen

Nipistä näytössä, kosketa paneeliesikatselua jonkin aikaa ja vedä se sitten uuteen paikkaan.

Sovellusten asentaminen

Galaxy Apps -kaupasta ja muista sovelluskaupoista voi ladata ja asentaa sovelluksia.

Sovellusten asennuksen poistaminen

Napauta  → **Poista / poista käytöstä sovelluksia** ja poista sitten sovellus valitsemalla se.



Laitteen mukana toimitettavien oletussovellusten asennusta ei voi poistaa.

Sovellusten poistaminen käytöstä

Napauta  → **Poista / poista käytöstä sovelluksia** ja poista sitten sovellus valitsemalla se.

Voit ottaa sovellukset käyttöön napauttamalla Sovellukset-näytössä  → **Näytä käytöstä poistetut sovellukset**, valitsemalla sovelluksen ja napauttamalla sitten **VALMIS**.



- Ladattuja sovelluksia ja joitakin laitteen mukana toimitettavia oletussovelluksia ei voi poistaa käytöstä.
- Kun käytät tätä toimintoa, käytöstä poistetut sovellukset katoavat Sovellukset-näytöstä, mutta ne ovat yhä tallennettuina laitteeseen.

Sovellusten käyttäminen

Tässä laitteessa voi käyttää monentyyppisiä sovelluksia mediasovelluksista Internet-sovelluksiin.

Sovelluksen avaaminen

Avaa sovellus koskettamalla sen kuvaketta alkunäytössä tai Sovellukset-näytössä.



Jotkin sovellukset ryhmitellään kansioihin. Napauta kansiota ja avaa sitten sovellus napauttamalla sitä.

Avaaminen viimeksi käytettyjen sovellusten luettelosta

Avaa viimeksi käytettyjen sovellusten luettelo painamalla kotinäppäintä jonkin aikaa.

Valitse avattavan sovelluksen kuvake.

Sovelluksen sulkeminen

Voit säästää akkuvirtaa ja säilyttää laitteen suorituskyvyn sulkemalla tarpeettomat sovellukset.

Paina kotinäppäintä jonkin aikaa, napauta **Teht.hall.** ja sulje sovellus napauttamalla sitten **LOPETA**. Voit sulkea kaikki käynnissä olevat sovellukset napauttamalla **LOPETA KAIKKI**. Voit myös painaa kotinäppäintä jonkin aikaa ja napauttaa **Sulje kaikki**.

Ohje

Ohjeiden avulla voit opetella laitteen ja sovellusten käyttöä tai tärkeiden asetusten määrittämistä.

Napauta Sovellukset-näytössä **Ohje**. Tuo vihjeet näkyviin valitsemalla luokka.

Voit lajitella luokat aakkosjärjestykseen napauttamalla ☰ → **Lajittele nimen mukaan**.

Voit etsiä avainsanoja napauttamalla 🔍.

Tekstin syöttäminen

Tekstiä voi syöttää Samsung-näppäimistön tai äänitulotoiminnon avulla.



Tekstin syöttäminen ei ole tuettua joillakin kielillä. Vaihda syöttökieli joksikin tuetuksi kieleksi tekstin syöttämistä varten.

Näppäimistön tyypin vaihtaminen

Napauta jotakin tekstikenttää, avaa ilmoituspaneeli, napauta **Valitse näppäimistö** ja valitse sitten käytettävä näppäimistötyyppi.

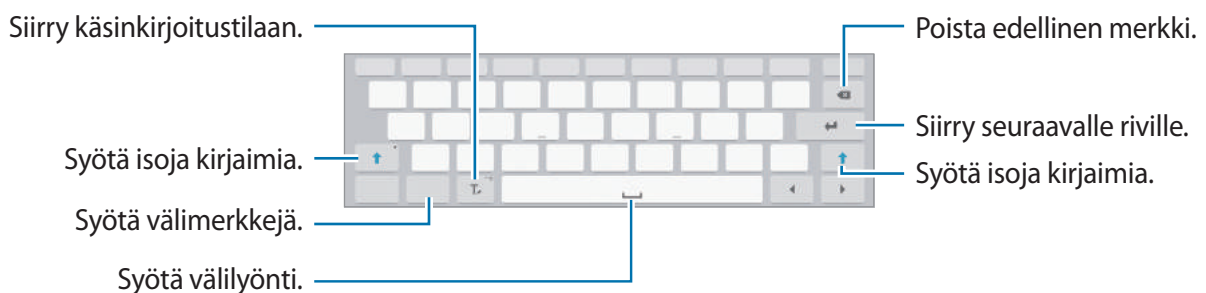

Isojen kirjainten syöttäminen

Napauta  ennen merkin syöttämistä. Jos haluat kirjoittaa pelkkiä isoja kirjaimia, napauta kahdesti.

Näppäimistön tyyppin vaihtaminen

Paina  jonkin aikaa ja vaihda sitten näppäimistön tyyppiä napauttamalla .

Voit siirtää näppäimistön toiseen paikkaan vetämällä kielekettä.

Näppäimistön kielen vaihtaminen

Voit lisätä näppäimistöön kieliä ja vaihtaa sitten näppäimistön kieltä liu'uttamalla välilyöntinäppäintä vasemmalle tai oikealle.

Käsinkirjoitus



Kosketa jonkin aikaa  ja kirjoita sitten sana sormella tai S Pen -kynällä. Merkkejä syötettäessä näkyviin tulee ehdotettuja sanoja. Valitse ehdotettu sana.



Tämän ominaisuuden käyttömahdollisuus määräytyy alueen ja palveluntarjoajan mukaan.

Suora kynäsyöttö

Napauta Sovellukset-näytössä **Asetukset** → **SÄÄTIMIT** → **S Pen** → **Suora kynäsyöttö** ja vedä sitten **Suora kynäsyöttö** -kytkintä oikealle.

Kun pidät S Pen -kynää tekstikentän yläpuolella, tekstikentän vasempaan yläkulmaan ilmestyy -kuvake. Voit kirjoittaa S Pen -kynällä napauttamalla . Voit tehdä yksinkertaisia korjauksia, vaihtaa syöttökieltä tai syöttää välilyönnin merkkien väliin napauttamalla käsinkirjoituslustalla näkyviä korjaustyökaluja.

Kun tämä toiminto on käytössä, voit tehdä seuraavat toimet:

- Lähetä käsinkirjoitettu viesti.
- Soita puhelu kirjoittamalla yhteys henkilön nimi tai puhelinnumero näppäimistöllä.
- Aseta hälytys kirjoittamalla numeroita.
- Selaa Internet-sivuja kirjoittamalla Internet-osoitteet.

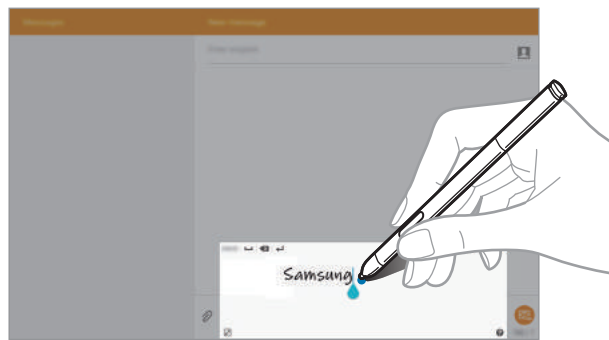



Tekstin syöttäminen puhumalla

Ota äänitulotoiminto käyttöön ja puhu sitten mikrofoniin. Laite näyttää puhumasi tekstin.

Jos laite ei tunnista sanojasi oikein, napauta alleviivattua tekstiä ja valitse vaihtoehtoinen sana tai lause avattavasta luettelosta.

Voit muuttaa puheentunnistuksen kieltä tai lisätä siihen kieliä napauttamalla .

Kopioiminen ja liittäminen

Kosketa tekstiä jonkin aikaa, valitse tekstiä enemmän tai vähemmän vetämällä - tai -kuvaketta ja kopioi teksti napauttamalla **Kopioi** tai leikkaa teksti napauttamalla **Leikkaa**. Valittu teksti kopioidaan leikepöydälle.

Voit liittää tekstin tekstikenttään koskettamalla jonkin aikaa kohtaa, johon haluat liittää sen, ja napauttamalla sitten **Liitä**.

Yhteyden luominen Wi-Fi-verkkoon

Luomalla laitteesta Wi-Fi-verkkoyhteyden voit käyttää Internetiä tai jakaa mediatiedostoja muiden laitteiden kanssa. (s. 117)

Wi-Fi-toiminnon ottaminen käyttöön ja poistaminen käytöstä

Avaa ilmoituspaneeli ja napauta **Wi-Fi**, jolloin toiminto otetaan käyttöön tai poistetaan käytöstä.



- Laite käyttää ei-harmonisoitua taajuutta ja on tarkoitettu käytettäväksi kaikissa Euroopan maissa. WLAN-toimintoa voidaan käyttää EU:ssa sisätiloissa rajoituksetta, mutta sitä ei voida käyttää ulkona.
- Voit säästää akkuvirtaa poistamalla Wi-Fi-toiminnon käytöstä, kun et tarvitse sitä.

Yhdistäminen Wi-Fi-verkkoihin

Napauta Sovellukset-näytössä **Asetukset** → **YHTEYDET** → **Wi-Fi** ja vedä sitten **Wi-Fi**-kytkintä oikealle.

Valitse verkko löytyneiden Wi-Fi-verkkojen luettelosta, anna tarvittaessa salasana ja napauta sitten **YHDISTÄ**. Salasanaa vaativien verkkojen kohdalla näkyy lukkokuva. Kun laite on luonut yhteyden Wi-Fi-verkkoon, se luo myöhemmin yhteyden kyseiseen verkkoon automaattisesti aina, kun verkko on käytettävissä.

Wi-Fi-verkkojen lisääminen

Jos haluamasi verkko ei ole verkkojen luettelossa, napauta **Lisää Wi-Fi-verkko** verkkoluettelon lopussa. Anna verkon nimi **Verkon nimi (SSID)** -kohtaan, valitse suojaustyyppi ja anna salasana, jos verkko ei ole avoin, ja napauta sitten **YHDISTÄ**.

Wi-Fi CERTIFIED Passpointin aktivointi

Passpointia käytettäessä laite hakee automaattisesti käytettävissä olevat Wi-Fi-verkot ja muodostaa yhteyden johonkin niistä. Jos siiryt uudelle alueelle, se muodostaa yhteyden toiseen käytettävissä olevaan Wi-Fi-verkkoon salasanaa vaatimatta.

Napauta Sovellukset-näytössä **Asetukset** → **YHTEYDET** → **Wi-Fi** →  → **Lisäasetukset** ja valitse sitten **Passpoint**.

Wi-Fi-verkkojen unohtaminen

Kaikki aiemmin käytetyt verkot, nykyinen verkko mukaan lukien, voidaan unohtaa, jolloin laite ei enää luo automaattisesti yhteyttä niihin. Valitse verkko verkkojen luettelosta ja napauta sitten **UNOHDA**.

Tilien määrittäminen

Google-sovellukset, kuten **Play Kauppa**, vaativat Google-tilin, ja **Galaxy Apps** vaatii Samsung-tilin. Luomalla Google-tilin ja Samsung-tilin saat laitteesta parhaan käyttökokemuksen.

Tilien lisääminen

Luo Google-tili noudattamalla ohjeita, jotka tulevat näyttöön avatessasi Google-sovelluksen, kirjautumatta sisään.

Kirjaudu Google-tilille tai luo tili napauttamalla Sovellukset-näytössä **Asetukset** → **YLEISET** → **Tilit** → **Lisää tili** → **Google**. Määritä tilin asetukset noudattamalla näytön ohjeita. Laitteessa voi käyttää useita Google-tiliä.

Luo myös Samsung-tili.

Tilien poistaminen

Napauta Sovellukset-näytössä **Asetukset** → **YLEISET** → **Tilit**, valitse tilin nimi **Tilit** -kohdasta, valitse poistettava tili ja napauta sitten  → **Poista tili**.

Käyttäjaprofiilien määrittäminen

Määritä käyttäjaprofiilit ja valitse niistä yksi, kun poistat laitteen lukituksen henkilökohtaisten asetusten käyttöä varten. Jos laitteessa määritetään useita käyttäjaprofiileja, käyttäjät voivat jakaa laitteen toistensa henkilökohtaisia asetuksia, kuten sähköpostitilejä ja taustakuva-asetuksia, käyttämättä.

Napauta alkunäytössä  → **Asetukset** → **YLEISET** → **Käyttäjät** → **Lisää käyttäjä** ja määritä sitten uusi käyttäjaprofiili noudattamalla näytön ohjeita. Voit käyttää laitetta käyttäjaprofiililla valitsemalla profiilin lukitun näytön oikeasta yläkulmasta.

Tiedostojen siirtäminen

Esimerkiksi ääni-, video- ja kuvatiedostoja voidaan siirtää laitteesta tietokoneeseen tai päinvastoin.

Yhteyden muodostaminen Samsung Kies -ohjelmalla

Samsung Kies on tietokonesovellus, jolla hallitaan mediasisältöjä ja henkilökohtaisia tietoja Samsung-laitteiden kanssa. Lataa uusin Samsung Kies Samsungin sivustosta.

- 1 Liitä laite tietokoneeseen USB-kaapelilla.
Samsung Kies käynnistyy tietokoneessa automaattisesti. Jos Samsung Kies ei käynnisty, kaksoisnapsauta Samsung Kies -kuvaketta tietokoneessa.
- 2 Siirrä tiedostoja laitteen ja tietokoneen välillä.
Lisätietoja on Samsung Kies -ohjelmiston ohjeessa.

Yhteyden muodostaminen Windows Media Player -ohjelmalla

Varmista, että Windows Media Player on asennettu tietokoneeseen.

- 1 Liitä laite tietokoneeseen USB-kaapelilla.
- 2 Avaa Windows Media Player ja synkronoi musiikkitiedostot.

Liittäminen medialaitteena

- 1 Liitä laite tietokoneeseen USB-kaapelilla.
- 2 Avaa ilmoituspaneeli ja napauta sitten **Yhdistetty medialaitteena** → **Media-laite (MTP)**.
Napauta **Kamera (PTP)**, jos tietokone ei tue MTP (Media Transfer Protocol) -protokollaa tai jos siihen ei ole asennettu tarvittavaa ohjainta.
- 3 Siirrä tiedostoja laitteen ja tietokoneen välillä.

Laitteen suojaaminen

Suojausasetusten avulla voit estää muita henkilöitä käyttämästä tai lukemasta laitteeseen tallennettuja henkilökohtaisia tietoja. Laitteen lukituksen avaaminen edellyttää avauskoodia.

Allekirjoituksen asettaminen

Napauta Sovellukset-näytössä **Asetukset** → **LAITE** → **Lukitusnäyttö** → **Näyttölukko** → **Allekirjoitus**.

Piirrä allekirjoituksesi S Pen -kynällä ja vahvista allekirjoitus piirtämällä se vielä kaksi kertaa uudelleen. Määritä avauksen vara-PIN-koodi tai -kuvio näytön lukituksen avaamista varten siltä varalta, että unohdat allekirjoituksen.



Kun poistat laitteen lukituksen, kirjoita allekirjoituksesi esimerkiksi kaltevuuden osalta samalla tavalla kuin allekirjoitusta rekisteröitäessä.

Kuvion asettaminen

Napauta Sovellukset-näytössä **Asetukset** → **LAITE** → **Lukitusnäyttö** → **Näyttölukko** → **Kuvio**.

Piirrä vähintään neljä pistettä yhdistävä kuvio ja vahvista sitten kuvio piirtämällä se uudelleen. Määritä avauksen vara-PIN-koodi näytön lukituksen avaamista varten siltä varalta, että unohdat kuvion.

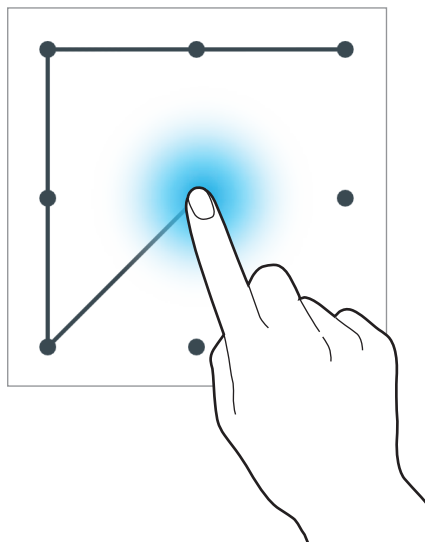

PIN-koodin asettaminen

Napauta Sovellukset-näytössä **Asetukset** → **LAITE** → **Lukitusnäyttö** → **Näyttölukko** → **PIN**.
Anna vähintään neljä numeroa ja vahvista salasana sitten syöttämällä se uudelleen.

Salasanan asettaminen

Napauta Sovellukset-näytössä **Asetukset** → **LAITE** → **Lukitusnäyttö** → **Näyttölukko** → **Salasana**.

Anna vähintään neljä merkkiä, joihin kuuluu sekä numeroita että symboleita, ja vahvista salasana sitten syöttämällä se uudelleen.

Laitteen lukituksen poistaminen

Käynnistä näyttö painamalla virtanäppäintä tai kotinäppäintä ja anna lukituksen avauskoodi.



Jos olet unohtanut lukituksen avauskoodin, vie laite nollattavaksi Samsung-huoltoon.

Laitteen päivittäminen

Laitteeseen voidaan päivittää uusin ohjelmisto.



Tämän ominaisuuden käyttömahdollisuus määräytyy alueen ja palveluntarjoajan mukaan.

Päivittäminen Samsung Kies -ohjelmalla

Käynnistä Samsung Kies ja liitä laite tietokoneeseen. Samsung Kies tunnistaa laitteen automaattisesti ja näyttää saatavissa olevat päivitykset valintaikkunassa. Aloita päivitys napsauttamalla Päivitä-painiketta valintaikkunassa. Lisätietoja päivittämisestä on Samsung Kies -ohjelman ohjeessa.



- Älä sammuta tietokonetta tai irrota USB-kaapelia laitteen päivityksen aikana.
- Älä liitä muita medialaitteita tietokoneeseen laitteen päivityksen aikana. Muutoin päivityksessä voi ilmetä häiriöitä.

Päivittäminen matkapuhelinverkon kautta

Uusin ohjelmisto voidaan päivittää laitteeseen suoraan firmware over-the-air (FOTA) -palvelun avulla.

Napauta Sovellukset-näytössä **Asetukset** → **YLEISET** → **Tietoja laitteesta** → **Ohjelmistopäivitykset** → **Päivitä nyt**.

Yhteydenpito

Puhelin

Tällä sovelluksella voit soittaa puhelun tai vastata puheluun.

Napauta Sovellukset-näytössä **Puhelin**.

Puhelujen soittaminen

Puhelun soittaminen

Toimi jollakin seuraavista tavoista:

- **PUHELIN:** Näytä puhelu- ja viestilokit, kirjoita numero numeronäppäimistöllä ja napauta sitten .
- **SUOSIKIT:** Soita puhelu suosikkiyhteystietojen luettelosta.
- **YHTEYSTIEDOT:** Soita puhelu yhteystietojen luettelosta.

Pikavalintanumerot

Voit valita pikavalintanumeron painamalla kyseistä numeroa jonkin aikaa.

Numeroiden ennakointi

Kun näppäimistöltä syötetään numeroita, ennakoivat ehdotukset tulevat näyttöön automaattisesti. Voit soittaa puhelun valitsemalla jonkin ehdotuksista.



Yhteystiedon etsiminen





Voit etsiä yhteystietojen luettelosta yhteystiedon antamalla nimen, puhelinnumeron tai sähköpostiosoitteen. Kun merkkejä syötetään, ehdotetut yhteystiedot tulevat näyttöön. Voit soittaa puhelun valitsemalla jonkin niistä.

Soittaminen ulkomaille

Kosketa **0**-näppäintä jonkin aikaa, kunnes +-merkki tulee näkyviin. Anna maan numero, suuntanumero ja puhelinnumero ja napauta sitten .

Puhelun aikana

Seuraavat toiminnot ovat käytettävissä:

- **Lisää puh.:** Soita toinen puhelu.
- **Nronäpp.:** Avaa numeronäppäimistö.
- **Lopeta puhelu:** Lopeta nykyinen puhelu.
- **Lisävoimakkuus:** Lisää äänenvoimakkuutta.
- **Mykistä:** Poista mikrofoni käytöstä, minkä jälkeen toinen osapuoli ei kuule sinua.
- **Bluetooth:** Vaihda Bluetooth-kuulokemikrofoniin, jos se on liitetty laitteeseen.
-  → **Pito:** Aseta puhelu pitoon. Voit noutaa puhelun pidosta napauttamalla **Jatka puhelua**.
-  → **Yhteystiedot:** Avaa yhteystietoluettelo.
-  → **Toimintamuistio:** Käynnistä toimintamuistio.
-  → **Viestit:** Lähetä viesti.
-  → **Asetukset:** Määritä äänipuhelun asetukset.

Yhteystietojen lisääminen

Voi lisätä yhteystietoluetteloon puhelinnumeron antamalla numeron näppäimistöllä ja napauttamalla **Lisää yhteystietoihin**.

Puhelulokien näyttäminen

Saat saapuneiden ja lähtevien puhelujen historian näkyviin napauttamalla **PUHELIN**.

Voit suodattaa puhelulokia napauttamalla  → **Näytä** ja valitsemalla sitten vaihtoehdon.

Sallitut numerot

Laite voidaan asettaa rajoittamaan lähtevät puhelut vain tietyn etuliitteen sisältäviin numeroihin. Nämä etuliitteet tallennetaan SIM- tai USIM-kortille.

Napauta  → **Puheluasetukset** → **Puheluasetukset** → **Lisää asetuksia** → **Sallitut numerot** → **Ota sallitut num. k.** ja anna sitten SIM- tai USIM-kortin mukana toimitettu PIN2-koodi. Napauta **Sallittujen numeroiden luettelo** ja lisää numerot.

Puhelunesto

Laite voidaan asettaa estämään tiettyjen puhelujen soittaminen. Esimerkiksi ulkomaanpuhelut voidaan poistaa käytöstä.

Napauta  → **Puheluasetukset** → **Puheluasetukset** → **Lisää asetuksia** → **Puhelunesto**, valitse puhelutyyppi, valitse puhelunestoasetus ja anna sitten salasana.

Puhelujen vastaanottaminen

Puheluun vastaaminen

Kun puhelu saapuu, vedä -kuvake suuren ympyrän ulkopuolelle.



Jos koputuspalvelu on käytössä, voidaan soittaa toinen puhelu. Jos toiseen puheluun vastataan, ensimmäinen puhelu siirretään pitoon.

Puhelun hylkääminen

Kun puhelu saapuu, vedä -kuvake suuren ympyrän ulkopuolelle.

Jos haluat lähettää viestin hylätessäsi saapuvan puhelun, vedä hylkäysviestipalkkia ylöspäin. Voit luoda hylkäysviestin napauttamalla  → **Puheluasetukset** → **Puheluasetukset** → **Puhelun hylkäys** → **Puheluiden hylkäysviestit**.

Tietyistä numeroista tulevien puhelujen hylkääminen automaattisesti

Napauta  → **Puheluasetukset** → **Puheluasetukset** → **Puhelun hylkäys** → **Automaattinen hylkäystila** → **Autom. hylkäysnumerot** ja napauta sitten **Automaattisen hylkäyksen luettelo**. Napauta , anna numero, määritä luokka ja napauta sitten **TALLENNA**.

Vastaamattomat puhelut

Jos puheluun ei vastata,  tulee näkyviin tilariville. Saat vastaamattomien puhelujen luettelon näkyviin avaamalla ilmoituspaneelin.

Koputus

Koputus on palveluntarjoajan tuottama palvelu. Käyttäjä voi palvelun avulla asettaa meneillään olevan puhelun pitoon ja siirtyä saapuvaan puheluun. Tätä palvelua ei voi käyttää videopuheluissa.

Jos haluat käyttää palvelua, napauta  → **Puheluasetukset** → **Puheluasetukset** → **Lisää asetuksia** ja valitse sitten **Koputus**.

Puhelunsiirto

Laite voidaan asettaa lähettämään saapuvat puhelut määritettyyn numeroon.

Napauta  → **Puheluasetukset** → **Puheluasetukset** → **Lisää asetuksia** → **Puhelunsiirto** ja valitse sitten puhelutyyppi ja ehto. Anna numero ja napauta **PÄÄLLE**.





Videopuhelut

Videopuhelun soittaminen

Anna numero tai valitse yhteystieto yhteystietoluettelosta ja soita sitten videopuhelu napauttamalla .

Videopuhelun aikana

Seuraavat toiminnot ovat käytettävissä:

- **PIILOTA MINUT:** Piilota kuvasi toiselta osapuolelta.
- **LÄHTEVÄ KUVA:** Valitse toiselle osapuolelle näytettävä kuva.
- **Mykistä:** Poista mikrofoni käytöstä, minkä jälkeen toinen osapuoli ei kuule sinua.
- **Lopeta puhelu:** Lopeta nykyinen puhelu.
-  → **Animoidut hymiöt:** Käytä kuvassasi hymiökuvakkeita.
-  → **Teemanäkymä:** Käytä kuvassasi koristeellisia kuvakkeita.
-  → **Ota sarjakuvanäk. k.:** Vaihda näkymätila sarjakuvanäkymäksi.
-  → **Ota kaksoiskamera käyttöön:** Käytä etu- ja takakameraa niin, että toinen osapuoli näkee sinut ja ympäristösi.



Videopuhelua voidaan kaksoiskameratilassa käyttää enintään kolme minuuttia. Kolmen minuutin kuluttua laite poistaa takakameran käytöstä, jotta suorituskyky on paras mahdollinen.

Painamalla toisen osapuolen kuvaa jonkin aikaa voit käyttää seuraavia toimintoja:

- **OTA KUVA:** Ota kuva toisesta osapuolesta.
- **TALLENNA VIDEO:** Luo video toisen osapuolen kuvista.



Puhelun tallentaminen ilman toisen osapuolen etukäteislupaa on lainvastaista monissa maissa.

Yhteystiedot



Tällä sovelluksella voit hallita yhteystietoja, kuten puhelinnumeroita ja sähköpostiosoitteita. Napauta Sovellukset-näytössä **Yhteystiedot**.

Yhteystietojen hallinta

Napauta **YHTEYSTIEDOT**.

Yhteystiedon luominen

Napauta  ja anna yhteystiedot.

-  : Lisää kuva.
-  /  : Lisää tai poista yhteystietokenttä.



Yhteystiedon muokkaaminen

Valitse muokattava yhteystieto ja napauta sitten .

Yhteystiedon poistaminen

Napauta  → **Poista yhteystiedot**.

Pikavalintanumeron määrittäminen

Napauta  → **Pikavalinta-asetus**, valitse pikavalintanumero ja valitse sitten sitä varten yhteystieto. Voit poistaa pikavalintanumeron napauttamalla .

Yhteystietojen etsiminen

Napauta **YHTEYSTIEDOT**.

Käytä jotakin seuraavista etsintätavoista:

- Selaa yhteystietoluetteloä ylös tai alas.
- Selaa luetteloä nopeasti vetämällä sormella yhteystietoluettelon vasemmalla puolella näkyvässä hakemistossa.
- Napauta yhteystietoluettelon yläreunassa olevaa hakukenttää ja anna hakuehdot.

Kun yhteystieto on valittuna, toimi jollakin seuraavista tavoista:

- ★ : Lisää suosikkisyhteystietoihin.
- 📞 / 📺 : Soita ääni- tai videopuhelu.
- ✉ : Luo viesti.
- ✉@ : Luo sähköpostiviesti.

Yhteystietojen näyttäminen

Napauta **YHTEYSTIEDOT**.

Laitte näyttää oletusarvoisesti kaikki tallennetut yhteystiedot.

Napauta ☰ → **Asetukset** → **Näytettävät yhteystiedot** ja valitse sitten sijainti, jonne yhteystiedot on tallennettu.

Yhteystietojen siirtäminen

Napauta **YHTEYSTIEDOT**.

Yhteystietojen siirtäminen Google-tilille

Napauta ☰ → **Siirrä laitteessa olevat yhteystiedot kohteeseen** → **Google**.

Google-yhteystietoihin siirrettyissä yhteystiedoissa näkyy kuvake  yhteystietoluettelossa.

Yhteystietojen siirtäminen Samsung-tilille

Napauta ☰ → **Siirrä laitteessa olevat yhteystiedot kohteeseen** → **Samsung Account**.

Samsung-yhteystietoihin siirrettyissä yhteystiedoissa näkyy kuvake  yhteystietoluettelossa.

Yhteystietojen tuominen ja vieminen

Napauta **YHTEYSTIEDOT**.

Yhteystietojen tuominen

Napauta ☰ → **Asetukset** → **Tuo/vie yhteystiedot** ja valitse sitten tuontivaihtoehto.

Yhteystietojen vieminen

Napauta ☰ → **Asetukset** → **Tuo/vie yhteystiedot** ja valitse sitten vientivaihtoehto.

Yhteystietojen jakaminen

Napauta ☰ → **Valitse**, valitse yhteystiedot, napauta  ja valitse sitten jakotapa.

Suosikiyhteystiedot

Napauta **SUOSIKIT**.

Napauta ☰ ja käytä sitten jotakin seuraavista toiminnoista:

- **Poista suosikeista:** Poista yhteystiedot suosikeista.
- **Ohje:** Avaa yhteystietojen käyttöä koskevat ohjeet.

Yhteystietoryhmät

Napauta **RYHMÄT**.

Yhteystietojen lisääminen ryhmään

Valitse ryhmä ja napauta sitten ☰ → **Lisää jäsen**. Valitse lisättävät yhteystiedot ja napauta sitten **VALMIS**.

Ryhmien hallinta

Napauta  ja käytä sitten jotakin seuraavista toiminnoista:

- **Muokkaa ryhmää:** Muuta ryhmän asetuksia.
- **Poista ryhmästä:** Poista jäseniä ryhmästä.
- **Lähetä viesti:** Lähetä viesti ryhmän jäsenille.
- **Lähetä sähköpostiviesti:** Lähetä sähköpostiviesti ryhmän jäsenille.
- **Vaihda järjestystä:** Paina jonkin aikaa  ryhmän nimen vieressä, siirrä se uuteen paikkaan vetämällä ylös tai alas ja napauta sitten **VALMIS**.
- **Ohje:** Avaa yhteystietojen käyttöä koskevat ohjeet.

Ryhmien poistaminen

Napauta  → **Poista ryhmät**, valitse käyttäjän lisäämät ryhmät ja napauta sitten **VALMIS**. Oletusryhmiä ei voi poistaa.

Viestin tai sähköpostiviestin lähettäminen ryhmän jäsenille

Valitse ryhmä, napauta  → **Lähetä viesti** tai **Lähetä sähköpostiviesti**, valitse jäsenet ja napauta sitten **VALMIS**.

Käyntikortti

Napauta **YHTEYSTIEDOT**.

Voit luoda käyntikortin ja lähettää sen muille.

Napauta **Määritä profiili**, anna tiedot, kuten puhelinnumero, sähköpostiosoite ja postiosoite, ja napauta sitten **TALLENNA**. Jos käyttäjätiedot on tallennettu laitteen asetusten määrittämisen aikana, valitse käyntikortti kohdassa **Minä**, napauta  ja tee haluamasi muokkaukset.

Napauta  → **Käyntikortin jakotapa**: Ja valitse sitten jakotapa.

Viestit

Tämän sovelluksen avulla voit lähettää teksti- tai multimediaviestejä.

Napauta Sovellukset-näytössä **Viestit**.





Viestien lähettämisestä ja vastaanottamisesta voidaan veloittaa lisämaksu, kun olet oman palvelualueesi ulkopuolella. Lisätietoja saat palveluntarjoajalta.



Viestien lähettäminen

Napauta , lisää vastaanottajat ja napauta sitten .



Lisää vastaanottajat jommallakummalla seuraavista tavoista:

- Anna puhelinnumero.
- Napauta , valitse yhteystiedot ja napauta sitten **VALMIS**.
- Pidä S Pen -kynää kohdan  yläpuolella ja paina S Pen -painiketta. Viimeksi käytettyjen yhteystietojen luettelo tulee näkyviin.

Luo multimediaviesti seuraavilla toiminnoilla:

- Napauta  ja lisää kuvat, videot, yhteystiedot, muistiinpanot, tapahtumat ja muut kohteet.
- Napauta  → **Lisää aihe** ja anna aihe.
- Pidä S Pen -kynää kohdan  yläpuolella ja paina S Pen -painiketta. Viimeksi käytetyt kuvat tulevat näkyviin.

Käsinkirjoitettujen viestien lähettäminen

Kun pidät S Pen -kynää tekstikentän yläpuolella, tekstikentän vasempaan yläkulmaan ilmestyy  -kuvake. Napauta , napauta  ja kirjoita viesti S Pen -kynällä.

Ajoitettujen viestien lähettäminen

Kun luot viestiä, napauta  → **Ajoita viesti**. Määritä kellonaika ja päivämäärä ja napauta sitten **ASETA**. Laite lähettää viestin määritettynä ajankohtana.



- Jos laitteen virta on katkaistu määritettynä ajankohtana, laite ei ole yhteydessä verkkoon tai verkkoyhteys on epävakaata, viestiä ei lähetetä.
- Tämä toiminto käyttää laitteeseen asetettua kellonaikaa ja päivämäärää. Kellonaika ja päivämäärä voivat olla väärä, jos siiryt aikavyöhykkeeltä toiselle eikä verkko päivitä aikatietoja.

Saapuneiden viestien näyttäminen

Saapuneet viestit ryhmitellään viestiketjuiksi yhteystiedon mukaan.

Voit tuoda henkilön viestin näkyviin valitsemalla vastaavan yhteystiedon.

Ääniviestin kuunteleminen

Paina **1** numeronäppäimistöllä jonkin aikaa ja noudata sitten palveluntarjoajan ohjeita.

Sähköposti

Tällä sovelluksella voit lähettää tai lukea sähköpostiviestejä.

Napauta Sovellukset-näytössä **Sähköposti**.



Sähköpostitilien määrittäminen

Määritä sähköpostitili, kun avaat **Sähköposti**-sovelluksen ensimmäisen kerran.

Kirjoita sähköpostiosoite ja salasana. Napauta **SEURAAVA**, jos sähköpostitili on Google Mail -tili tai muu yksityinen tili, tai napauta **MANUAALINEN**, jos tili on yrityksen sähköpostitili. Määritä sitten tilin asetukset noudattamalla näytön ohjeita.



Voit määrittää toisen sähköpostitilin napauttamalla ☰ → **Asetukset** → **Lisää tili**.

Viestien lähettäminen

Napauta sähköpostitiliä, jota haluat käyttää, ja napauta sitten  näytön yläreunassa. Kirjoita vastaanottajat, aihe ja viesti ja napauta sitten .

Napauttamalla  voit lisätä vastaanottajan yhteystietoluettelosta.

Napauta  ja lisää kuvat, videot, yhteystiedot, muistiinpanot, tapahtumat ja muut kohteet.

Napauttamalla  →  voit lisätä viestiin kuvia, tapahtumia, yhteystietoja, sijaintitietoja ja muita vastaavia.

Ajoitettujen viestien lähettäminen

Kun luot viestiä, napauta ☰ → **Ajoita lähetys**. Valitse **Ajoita lähetys**, määritä kellonaika ja päivämäärä ja napauta sitten **VALMIS**. Laite lähettää viestin määritettynä ajankohtana.



- Jos laitteen virta on katkaistu määritettynä ajankohtana, laite ei ole yhteydessä verkkoon tai verkkoyhteys on epävaka, viestiä ei lähetetä.
- Tämä toiminto käyttää laitteeseen asetettua kellonaikaa ja päivämäärää. Kellonaika ja päivämäärä voivat olla vääriä, jos siirryt aikavyöhykkeeltä toiselle eikä verkko päivitä aikatietoja.

Viestien lukeminen

Valitse sähköpostitili, jota haluat käyttää, jolloin uudet viestit noudetaan. Voit noutaa viestit manuaalisesti napauttamalla .

Napauta viestiä, jonka haluat lukea.

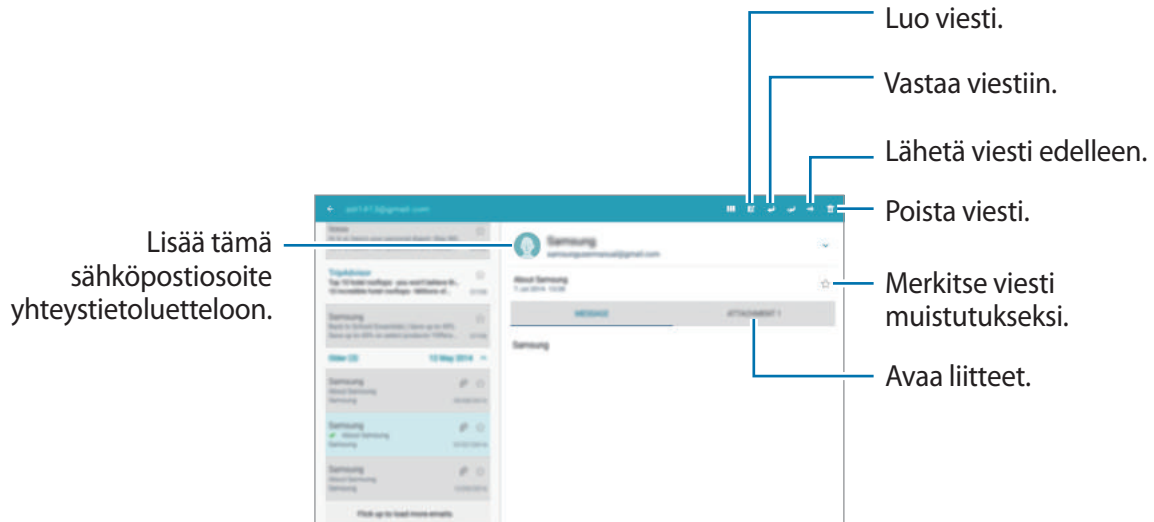

Voit avata liitteet napauttamalla liitevälilehteä ja tallentaa sitten liitteen napauttamalla **TALLENNA**.

Gmail



Tällä sovelluksella voit käyttää Google Mail -palvelua suoraan nopeasti.

Napauta Sovellukset-näytössä **Gmail**.



- Tämän sovelluksen käyttömahdollisuus määräytyy alueen ja palveluntarjoajan mukaan.
- Alueen tai palveluntarjoajan mukaan voi olla, että tämän sovelluksen nimi poikkeaa tässä esitetystä.

Viestien lähettäminen

Napauta missä tahansa postilaatikossa , kirjoita vastaanottajat, aihe ja viesti ja napauta sitten .

Lisää muita vastaanottajia napauttamalla .

Napauttamalla  → **Liitä tiedosto** voit liittää muun muassa kuvia, videoita ja musiikkia.

Napauttamalla  → **Tallenna luonnos** voit tallentaa viestin myöhempää lähettämistä varten.

Napauttamalla  → **Hylkää** voit aloittaa uudelleen alusta.

Voit muuttaa Google Mail -asetuksia napauttamalla  → **Asetukset**.

Voit käyttää Google Mail -ohjeita tai ilmoittaa mielipiteesi sovelluskehityksestä napauttamalla  → **Ohje ja palaute**.

Viestien lukeminen

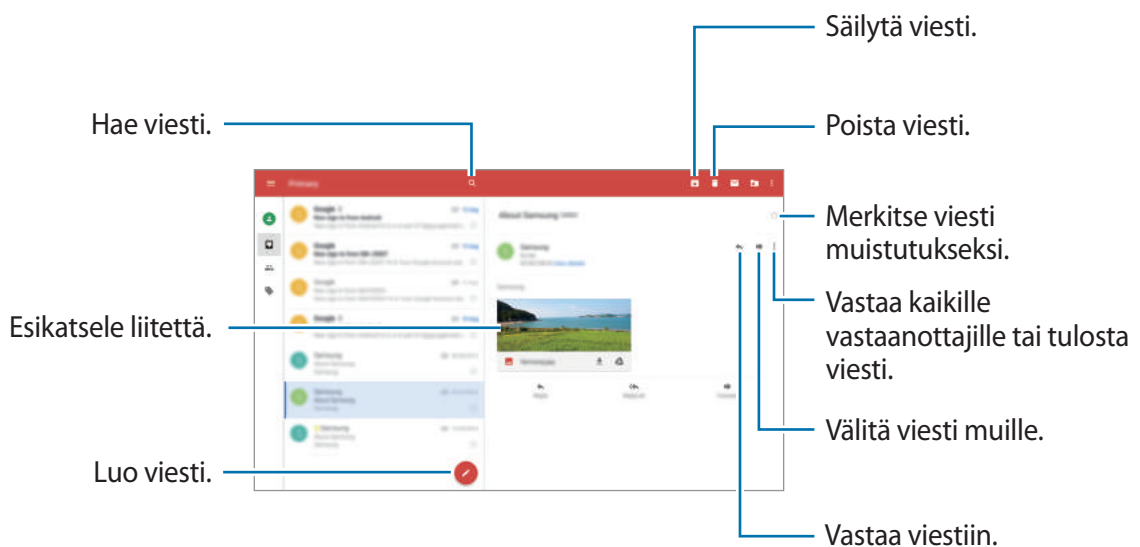

Tunnisteet

Google Mail ei käytä varsinaisia kansioita, vaan tunnisteita. Kun Google Mail käynnistetään, se näyttää viestit tunnisteella Saapuneet.

Voit lisätä tunnisteeseen viestiin valitsemalla viestin, napauttamalla  → **Muuta tunnisteita** ja valitsemalla sitten määritettävän tunnisteeseen.

Hangouts

Tällä sovelluksella voit keskustella muiden kanssa.

Napauta Sovellukset-näytössä **Hangouts**.



Tämän sovelluksen käyttömahdollisuus määräytyy alueen ja palveluntarjoajan mukaan.

Aloita keskustelu valitsemalla ystävä ystäväluettelosta tai antamalla etsittävät tiedot ja valitsemalla ystävä tuloksista.

Google+

Tällä sovelluksella voit pitää yhteyttä ihmisiin Googlen sosiaalisen verkostopalvelun kautta.

Napauta Sovellukset-näytössä **Google+**.



Tämän sovelluksen käyttömahdollisuus määräytyy alueen ja palveluntarjoajan mukaan.

Vaihda luokkaa napauttamalla **Etusivu** ja tarkastele kirjoituksia selaamalla ylös tai alas.

Kuvat

Tällä sovelluksella voit tarkastella ja jakaa kuvia tai videoita Googlen sosiaalisten verkostopalveluiden kautta.

Napauta Sovellukset-näytössä **Kuvat**.





Tämän sovelluksen käyttömahdollisuus määräytyy alueen ja palveluntarjoajan mukaan.

Valitse jokin seuraavista luokista:

- **KAIKKI:** Näytä kaikki kuvat tai videot, jotka on otettu laitteella tai ladattu laitteeseen.
- **KOHOKOHDAT:** Näytä kuvat tai videot, jotka on ryhmitelty päivämäärän tai kellonajan mukaan. Napauttamalla  voit katsoa kaikki luokkaan kuuluvat kuvat tai videot.

Valitse sitten kuva tai video.

Kun katsot sitä, käytä jotakin seuraavista kuvakkeista:

- : Muokkaa kuvaa.
- : Jaa kuva tai video muiden kanssa.
- : Poista kuva tai video.

Twitter

Tällä sovelluksella voit käyttää Twitterin sosiaalista verkkopalvelua ja pitää yhteyttä ihmisiin.

Napauta Sovellukset-näytössä **Twitter**.



Tämän sovelluksen käyttömahdollisuus määräytyy alueen ja palveluntarjoajan mukaan.

Internet ja verkko

Internet

Tällä sovelluksella voit selata Internet-sivuja.

Napauta Sovellukset-näytössä **Internet**.

Internet-sivujen katselminen

Napauta osoitekenttää, anna Internet-osoite ja napauta sitten **Siirry**.



Napauttamalla  voit avata lisäasetukset verkkosivua tarkasteltaessa.

Uuden sivun avaaminen

Napauta .

Voit siirtyä toiselle Internet-sivulle selaamalla otsikkokentässä vasemmalle tai oikealle ja valitsemalla sivun napauttamalla sen otsikkoa.

Internet-haku äänen avulla

Napauta osoitekenttää, napauta  → , sano hakusana ja valitse sitten jokin näyttöön tulevista ehdotetuista hakusanoista.

Kirjanmerkit

Voit merkitä nykyisen sivun kirjanmerkillä napauttamalla **KIRJANMERKIT** → **LISÄÄ**.

Voit avata kirjanmerkillä merkityn Internet-sivun napauttamalla **KIRJANMERKIT** ja valitsemalla sivun.

Historia

Napauta **KIRJANMERKIT** → **HISTORIA** ja avaa Internet-sivu viimeksi käytettyjen Internet-sivujen luettelosta. Voit poistaa historian napauttamalla  → **Tyhjennä historia**.

Tallennetut sivut

Saat tallennetut Internet-sivut näkyviin napauttamalla **KIRJANMERKIT** → **TALLENNETUT SIVUT**.

Linkit

Voit avata Internet-sivun uudelle sivulle, tallentaa sen tai kopioida sen painamalla sivulla olevaa linkkiä jonkin aikaa.

Internet-sivujen jakaminen

Voit jakaa Internet-sivun osoitteen muiden kanssa napauttamalla ☰ → **Jaa**.

Voit jakaa osan Internet-sivusta painamalla haluamaasi tekstiä jonkin aikaa ja napauttamalla sitten **Jaa**.

Chrome

Tällä sovelluksella voit etsiä tietoja ja selailta Internet-sivuja.

Napauta Sovellukset-näytössä **Chrome**.



Tämän sovelluksen käyttömahdollisuus määräytyy alueen ja palveluntarjoajan mukaan.

Internet-sivujen katseleminen

Napauta osoitekenttää ja anna sitten Internet-osoite tai hakuehdot.

Uuden sivun avaaminen

Napauta ☰ → **Uusi välilehti**.

Voit siirtyä toiselle Internet-sivulle selaamalla otsikkokentässä vasemmalle tai oikealle ja valitsemalla sivun napauttamalla sen otsikkoa.

Kirjanmerkit

Voit merkitä nykyisen sivun kirjanmerkillä napauttamalla ☆, kirjoittamalla nimen ja Internet-osoitteen ja muut tiedot ja napauttamalla sitten **Tallenna**.

Voit avata kirjanmerkillä merkityn Internet-sivun napauttamalla ☰ → **Kirjanmerkit** ja valitsemalla sivun.

Internet-haku äänen avulla

Napauta , sano hakusana ja valitse sitten jokin näyttöön tulevista ehdotetuista sanoista.

Synkronoiminen muiden laitteiden kanssa

Voit synkronoida avoimet välilehdet ja kirjanmerkit käytettäväksi Chromen kanssa toisessa laitteessa, kun olet kirjautunut samalle Google-tilille.

Näet avoimet välilehdet muissa laitteissa napauttamalla  → **Hiljattain sulj. välilehdet**. Valitse avattava Internet-sivu.

Saat kirjanmerkit näkyviin napauttamalla  → **Kirjanmerkit**.

Bluetooth

Bluetooth luo suoran langattoman yhteyden kahden toisiaan lähellä olevan laitteen välille. Bluetooth-yhteyden avulla voidaan siirtää tietoja tai mediatiedostoja.



- Samsung ei vastaa Bluetooth-ominaisuudella lähetettyjen tai vastaanotettujen tietojen mahdollisesta menettämisestä, sieppaamisesta eikä väärinkäytöstä.
- Pidä aina huoli siitä, että jaat ja vastaanotat tietoa vain sellaisista laitteista, joihin luotat ja jotka on suojattu asianmukaisesti. Laitteiden välillä olevat esteet saattavat lyhentää toimintaetäisyyttä.
- Kaikki laitteet eivät ole välttämättä yhteensopivia laitteesi kanssa, kuten laitteet, jotka eivät ole Bluetooth SIG:n testaamia tai hyväksymiä.
- Bluetooth-ominaisuutta ei saa käyttää laittomiin tarkoituksiin (esimerkiksi tiedostojen piraattikopiointiin tai tietoliikenteen luvattomaan kuunteluun kaupallisissa tarkoituksissa).

Samsung ei vastaa Bluetooth-ominaisuuden laittoman käytön seurauksista.

Ota Bluetooth käyttöön napauttamalla Sovellukset-näytössä **Asetukset** → **YHTEYDET** → **Bluetooth** ja vetämällä sitten **Bluetooth**-kytkintä oikealle.

Liitoksen luominen muiden Bluetooth-laitteiden kanssa

Napauta Sovellukset-näytössä **Asetukset** → **YHTEYDET** → **Bluetooth** → **HAE**, jolloin löytyneiden laitteiden luettelo tulee näkyviin. Valitse laite, jonka kanssa haluat luoda liitoksen, ja vahvista liitos hyväksymällä sitten automaattisesti luotu salasana kummassakin laitteessa.

Tietojen lähettäminen ja vastaanottaminen

Monet sovellukset tukevat tiedonsiirtoa Bluetooth-yhteyden kautta. Esimerkki tästä on **Galleria**. Avaa **Galleria**, valitse kuva, napauta  → **Bluetooth** ja valitse sitten jokin Bluetooth-laitteista. Hyväksy sitten Bluetooth-valtuutuspyyntö toisessa laitteessa kuvan vastaanottamista varten. Kun toinen laite lähettää sinulle tietoja, hyväksy toisen laitteen esittämä Bluetooth-valtuutuspyyntö. Vastaanotetut tiedostot tallennetaan **Download**-kansioon. Jos vastaanotetaan yhteystieto, se lisätään automaattisesti yhteystietoluetteloon.

Screen Mirroring

Tällä ominaisuudella voit yhdistää laitteesi suureen näyttöön AllShare Cast -sovittimen tai HomeSync-laitteen avulla ja sitten jakaa sisältöä. Voit käyttää tätä ominaisuutta myös muiden Wi-Fi Miracast -ominaisuutta tukevien laitteiden kanssa.



- Tämän ominaisuuden käyttömahdollisuus määräytyy alueen ja palveluntarjoajan mukaan.
- Miracast-käyttöiset laitteet, jotka eivät tue HDCP-suojausta, eivät välttämättä ole yhteensopivia tämän toiminnon kanssa.
- Verkkoyhteys voi aiheuttaa sen, että joitakin tiedostoja puskuroidaan toiston aikana.
- Voit säästää virtaa poistamalla tämän ominaisuuden käytöstä, kun sitä ei tarvita.
- Jos määrität Wi-Fi-taajuuden, AllShare Cast -sovittimia tai HomeSync-laitteita ei ehkä löydetä tai niihin ei saada yhteyttä.
- Jos toistat videoita tai pelaat pelejä televisiossa, valitse oikea TV-tila, jotta saat parhaan käyttökokemuksen.

Napauta Sovellukset-näytössä **Asetukset** → **YHTEYDET** → **Screen Mirroring**. Valitse laite, avaa tai toista tiedot ja ohjaa sitten näyttöä laitteen näppäimillä. Voit luoda yhteyden laitteeseen PIN-koodin avulla koskettamalla laitteen nimeä jonkin aikaa ja antamalla PIN-koodin.

Samsung Link

Tällä sovelluksella voit toistaa etälaitteisiin tai tallennuspalveluihin tallennettua sisältöä Internetin kautta. Voit toistaa laitteessasi olevia multimediatiedostoja toisessa laitteessa tai lähettää multimediatiedostoja toiseen laitteeseen tai Internet-tallennuspalveluun.

Tämän sovelluksen käyttäminen edellyttää, että kirjaudut Samsung-tilillesi ja rekisteröit vähintään kaksi laitetta. Rekisteröintitavat voivat vaihdella laitetyypin mukaan.

Napauta Sovellukset-näytössä **Samsung Link**.

Jotta voit käyttää **Samsung Link** -sovellusta, lataa ja asenna sovellus ensin. Napauta **Asenna** ja noudata näytön ohjeita.



- Tämän sovelluksen käyttömahdollisuus määräytyy alueen ja palveluntarjoajan mukaan.
- Tämän sovelluksen lataamisesta matkapuhelinverkon kautta saattaa aiheutua lisäkustannuksia. Jos haluat välttää lisäkustannuksia, ota yhteys palveluntarjoajaasi.

Group Play

Tämän sovelluksen avulla voit nauttia ikimuistoisista hetkistä ystäviesi kanssa jakamalla ja toistamalla sisältöä. Luo Group Play -istunto tai liity istuntoon ja jaa sitten sisältöä, kuten kuvia tai musiikkia.

Napauta Sovellukset-näytössä **Group Play**.

Jotta voit käyttää **Group Play** -sovellusta, lataa ja asenna sovellus ensin. Napauta **Asenna** ja noudata näytön ohjeita.



- Tämän sovelluksen käyttömahdollisuus määräytyy alueen ja palveluntarjoajan mukaan.
- Internetiä ei voi käyttää tämän sovelluksen käytön aikana.
- Tämän sovelluksen lataamisesta matkapuhelinverkon kautta saattaa aiheutua lisäkustannuksia. Jos haluat välttää lisäkustannuksia, ota yhteys palveluntarjoajaasi.

Peel Smart Remote

Tällä sovelluksella voit käyttää laitetta televisioiden ja viihdejärjestelmien kaukosäätimenä.

Napauta Sovellukset-näytössä **Peel Smart Remote**.

Sinun on ensin yhdistettävä laite Wi-Fi-verkkoon ja varmistettava, että laitteen infrapunaportti on televisiota kohti.

Laitteen asettaminen television kaukosäätimeksi

Napauta **Valitse maa**, valitse maa tai alue ja suorita sitten asennusprosessi loppuun toimimalla näyttöön tulevien ohjeiden mukaan.

Voit avata kaukosäätimen paneelin napauttamalla näytön oikeassa alakulmassa olevaa paneelin kahvaa.

Voit lisätä toisen huoneen napauttamalla  → **Lisää uusi huone**.

Kaukosäätimen asetusten mukauttaminen

Napauta  ja valitse jokin seuraavista toiminnoista:

- **Huoneet ja laitteet:** Muuta yhteysasetuksia.
- **Muokkaa kanavia:** Muokkaa laitteen näytössä näkyviä kanavia.
- **Profiili:** Anna käyttäjäprofiili, jotta Peel pystyy auttamaan sinua löytämään itseäsi kiinnostavia sisältöjä.
- **Suosikkiohjelmat:** Näytä suosikkiohjelmat.
- **Poistetut ohjelmat:** Palauta aikaisemmin piilotetut ohjelmat.
- **Genret:** Piilota tyyllilajit tai muuta niiden järjestystä.
- **Visailuohjelma:** Piilota urheilulajit tai muuta niiden järjestystä.
- **Lähetä palautetta:** Ilmoita sovelluskehitykseen liittyvät mielipiteesi.
- **Notifications:** Aseta laite muistuttamaan sinua tulevista televisio-ohjelmista.
- **Palauta Peel:** Palauta yhteysasetukset.

Media

Musiikki

Tällä sovelluksella voit kuunnella musiikkia.

Napauta Sovellukset-näytössä **Musiikki**.

Musiikin toistaminen

Valitse musiikkiluokka ja valitse sitten toistettava kappale.

Avaa musiikkisoitin napauttamalla albumin kuvaa näytön alareunassa.

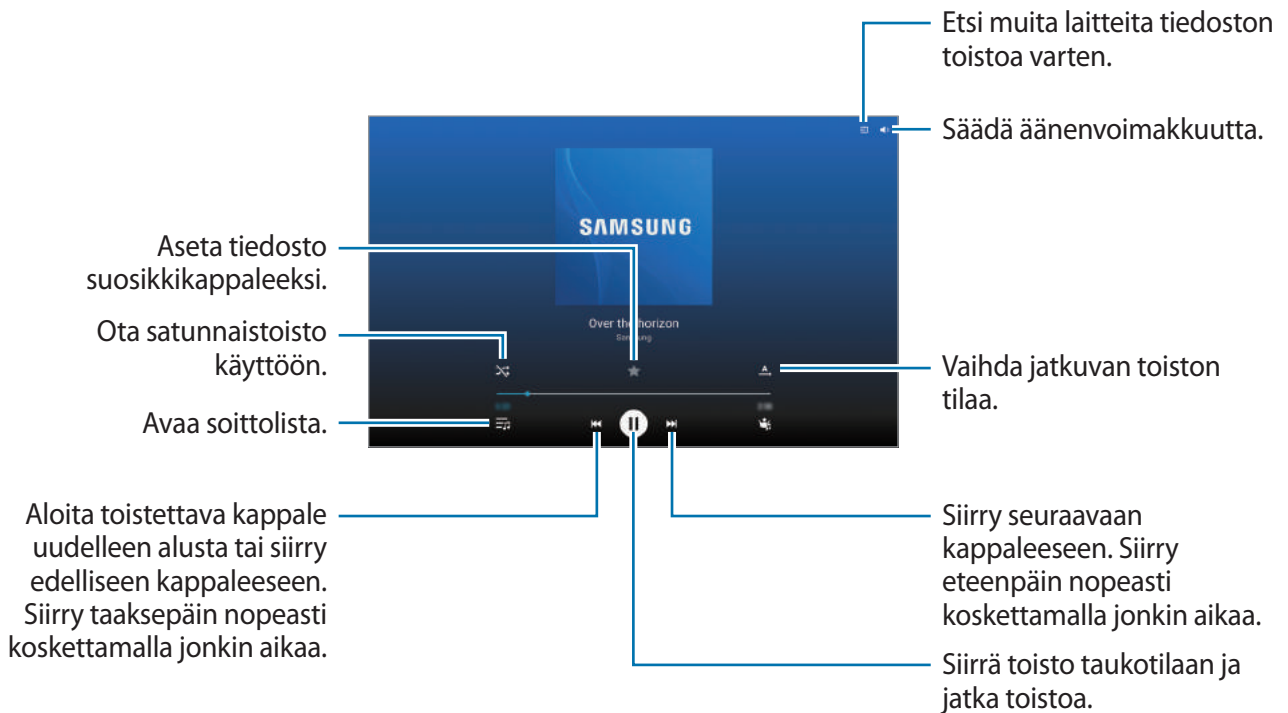

Voit kuunnella kappaleita samalla äänenvoimakkuudella napauttamalla  → **Asetukset** → **Lisäasetukset** → **Älykäs äänenvoimakkuus**.



Kun **Älykäs äänenvoimakkuus** on käytössä, äänenvoimakkuus voi nousta laitteen asetettua äänenvoimakkuutta suuremmaksi. Vältä pitkäaikaista kuuntelemista suurella äänenvoimakkuudella, jotta kuulosi ei vahingoitu.



Älykäs äänenvoimakkuus -toimintoa ei joidenkin tiedostojen tapauksessa voi aktivoida.

Voit mukauttaa äänentoistoa musiikin kuulokemikrofonikuuntelua varten napauttamalla  → **Asetukset** → **Lisäasetukset** → **Adapt Sound** → **Päälle**. Kun asetat äänenvoimakkuuden vähintään tasoon 14, äänensovitusasetusta ei käytetä musiikin toistoon. Jos asetat äänenvoimakkuuden enintään tasoon 13, asetukset otetaan uudelleen käyttöön.

Kappaleen asettaminen soitto- tai hälytysääneksi

Voit asettaa parhaillaan toistettavan kappaleen soitto- tai hälytysääneksi napauttamalla  → **Aseta** ja valitsemalla haluamasi vaihtoehdon.

Soittolistojen luominen

Voit asettaa haluamasi kappaleet soittolistaksi.

Napauta **SOITTOLISTAT** ja napauta sitten  → **Luo soittolista**. Anna nimi ja napauta **OK**. Napauta **+**, valitse mukaan otettavat kappaleet ja napauta sitten **VALMIS**.

Voit lisätä parhaillaan toistettavan kappaleen soittolistaan napauttamalla  → **Lisää soitto**.

Musiikin toistaminen tunnelman mukaan

Musiikkia voi toistaa tunnelman mukaan ryhmiteltynä. Laite luo soittolistan automaattisesti.

Napauta **MUSIIKKI**- ja valitse tunnelmasolu. Voit myös valita useita soluja sormella vetämällä.

Kamera

Tällä sovelluksella voit ottaa valokuvia tai kuvata videoita.

Galleria-sovelluksella voit katsella laitteen kameralla kuvattuja valokuvia ja videoita. (s. 81)

Napauta Sovellukset-näytössä **Kamera**.



- Kamera poistuu käytöstä automaattisesti, jos sitä ei käytetä.
- Varmista, että objektiivi on puhdas. Muutoin laite ei ehkä toimi oikein joissakin tiloissa, jotka vaativat suuren tarkkuuden.

Kameran asiallinen käyttötapa

- Älä ota ihmisistä valokuvia tai kuvaa heistä videoita ilman heidän lupaansa.
- Älä ota valokuvia tai kuvaa videoita paikoissa, joissa se on kiellettyä.
- Älä ota valokuvia tai kuvaa videoita paikoissa, joissa se voi loukata ihmisten yksityisyyttä.

Valokuvien ottaminen

Valokuvan ottaminen

Napauta esikatselunäytön kuvaa siinä kohdassa, johon haluat kameras tarkentavan. Kun kohde on tarkennettu, tarkennuskehys näkyy vihreänä. Ota valokuva napauttamalla .



Kuvaustila

Käytettävissä on useita kuvatehosteita.

Napauta **Tila** ja selaa sitten näyttöä ylös- tai alaspäin näytön oikeassa reunassa.

- **Auto:** Tällä voit antaa kameran arvioida ympäristöä ja määrittää valokuvan kannalta ihanteellisen tilan.
- **Kauniit kasvot:** Ota valokuva, jossa kasvot ovat hillityn valaistuja.
- **Paras valokuva:** Ota sarja valokuvia ja tallenna sitten paras niistä.
- **Parhaat kasvot:** Tässä tilassa voit ottaa useita ryhmäkuvia samanaikaisesti ja yhdistää ne parhaaksi mahdolliseksi kuvaksi.

Ota useita valokuvia napauttamalla . Pidä kamera vakaana ja ole liikkumatta, jotta saat laadukkaan kuvan. Kun **Galleria** avautuu, napauta keltaista kehystä kunkin henkilön kasvoissa ja valitse paras kuva jokaisesta henkilöstä. Kun olet valinnut jokaisesta henkilöstä parhaan kuvan, yhdistä kuvat yhdeksi valokuvaksi ja tallenna se napauttamalla **Tallenna**.

- **Ääni ja kuva:** Tällä voit ottaa ääntä sisältävän kuvan.

Ota valokuva napauttamalla . Laitte tallentaa ääntä muutaman sekunnin ajan valokuvan ottamisen jälkeen.



Kun valokuvia otetaan tässä tilassa, ääni tallennetaan sisäisellä mikrofonilla.

- **Draama:** Tällä toiminnolla voit ottaa sarjan valokuvia ja yhdistää ne yhdeksi kuvaksi, jossa liikkeen jäljet näkyvät.

Saat parhaan kuvan noudattamalla seuraavia vihjeitä. Laitte ei ehkä ota valokuvia oikein muissa kuvaolosuhteissa.

- Pidä kamera vakaana ja ole liikkumatta ottaessasi valokuvia.
- Ota valokuvia kohteesta, joka liikkuu yhteen suuntaan.
- Ota valokuvia, joiden taustalla ei ole liikkuvia kohteita.
- Vältä ottamasta valokuvia, joissa kohteen ja taustan värit ovat samanlaisia.
- Vältä ottamasta valokuvia kohteesta, joka on liian lähellä tai liian kaukana sopiakseen etsimeen tai joka on liian pitkä, kuten linja-auto tai juna.

- **Täyteläinen sävy (HDR):** Tässä tilassa voit ottaa valokuvan parannetulla kontrastisuhteella.
- **Pyyhekumi:** Tällä voit poistaa taustalla liikkuvien kohteiden liikkeitä.

Ota sarja valokuvia napauttamalla . Laite poistaa liikkeen jäljet liikkuvasta kohteesta. Voit palauttaa alkuperäisen valokuvan napauttamalla **Näytä liikk. kohteet** ja napauttamalla sitten korostettua aluetta.



Saat parhaan kuvan noudattamalla seuraavia vihjeitä.

- Pidä kamera vakaana ja ole liikkumatta ottaessasi valokuvia.
- Kun otat valokuvia kohteesta, jonka värit ovat samanlaisia kuin taustan värit, kamera ei ehkä tunnista kaikkia liikkeitä.
- Kun otat valokuvia kohteesta, joka liikkuu hyvin vähän tai hyvin paljon, kamera ei ehkä tunnista kaikkia liikkeitä.
- Jos taustalla on useita liikkuvia kohteita, kamera ei ehkä tunnista kaikkia liikkeitä.
- **Panoraama:** Ota valokuva, joka koostuu useista yhteen liitetystä valokuvista. Saat parhaan kuvan noudattamalla seuraavia vihjeitä.
 - Siirrä kameraa hitaasti yhteen suuntaan.
 - Pidä kameran etsin suuntakehyksen sisällä.
 - Vältä valokuvien ottamista tunnistuskelvottomien taustojen, kuten selkeän taivaan tai tasavärisen seinän, edessä.
- **Urheilu:** Käytä tätä asetusta kuvatessasi nopeasti liikkuvaa kohdetta.

Panoraamavalokuvat

Panoraamavalokuva on leveä vaakasuuntainen kuva, joka koostuu useasta kuvasta.

Napauta **Tila** → **Panoraama**.

Napauta  ja liikuta kameraa yhteen suuntaan. Kun sininen kehys on kohdakkain etsimen kanssa, kamera ottaa automaattisesti seuraavan kuvan panoraamakuvaa varten. Lopeta kuvaaminen napauttamalla .

Jos etsin ei ole oikeassa suunnassa, laite lopettaa kuvaamisen.



Suodatintehosteiden käyttö

Suodatintehosteiden avulla voit kuvata ainutlaatuisia valokuvia tai videoita.

Napauta  ja valitse suodatintehoste. Käytettävissä olevat asetukset määräytyvät tilan mukaan.



Videoiden kuvaaminen

Videon kuvaaminen



Aloita videon kuvaaminen napauttamalla . Siirrä tallennus taukotilaan napauttamalla . Lopeta tallennus napauttamalla .



Tallennuksen aikana voit käyttää seuraavia toimintoja:

- Voit muuttaa tarkennusta napauttamalla siinä kohdassa, johon haluat tarkentaa. Voit tarkentaa näytön keskelle napauttamalla .
- Voit tehdä videosta ruudunkaappauksen tallennuksen aikana napauttamalla .

Tallennustila

Voit muuttaa tallennustilaa napauttamalla  → .

- **Normaali:** Tässä tilassa laatu on normaali.
- **Multimediaviestien rajoitus:** Tässä tilassa laatu on tavallista matalampi viestien liitteenä lähettämistä varten.
- **Nopea liike:** Tässä tilassa voit kuvata videon liikkuvasta kohteesta. Laite toistaa videon nopeutettuna.

Lähentäminen ja loitontaminen

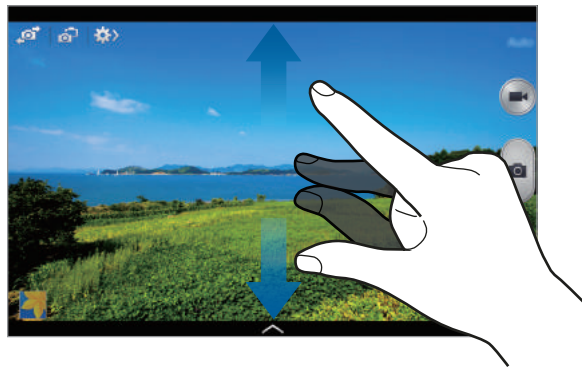

Toimi jollakin seuraavista tavoista:



- Lähennä tai loitonna painamalla äänenvoimakkuusnäppäintä.
- Lähennä levittämällä näytössä kahta sormea kauemmas toisistaan tai loitonna nipistämällä näytössä.



Lähennä/loitonna-tehoste on käytettävissä käytettäessä zoomaustoimintoa videon kuvauksen aikana.

Kaksoiskameratila

Kun otat maisemavalokuvan takakameralla, etukameran kuvaama kuva tai video näkyy upotetussa ikkunassa ja päinvastoin. Tällä toiminnolla voit ottaa kauniin maisemavalokuvan ja omakuvan samanaikaisesti.

Siirry kaksoiskameratilaan napauttamalla . Ota valokuva napauttamalla  tai aloita videon kuvaaminen napauttamalla .

Muuta kokoa tai vaihda paikkaa koskettamalla jonkin aikaa.



Valitse käytettävissä olevista tyyleistä haluamasi.



- Voit tallentaa videoita kaksoiskameratilassa enintään viisi minuuttia Full HD -laadulla ja enintään kymmenen minuuttia HD-laadulla.
- Kun videoita kuvataan tässä tilassa, ääni tallennetaan sisäisellä mikrofonilla.

Kuvanjako

Napauta  →  ja valitse sitten jokin seuraavista toiminnoista:

- **Kuvanjako:** Lähetä valokuva suoraan toiseen laitteeseen Wi-Fi Direct -toiminnon avulla.
- **Kaverien valokuvien jakaminen:** Aseta laite tunnistamaan henkilön kasvot, jotka olet merkinnyt valokuvaan, ja lähettämään valokuva henkilölle.
- **Etäetsin:** Voit asettaa laitteen etäohjaamaan kameraa.



Kameran ohjaaminen etäyhteydellä

Voit asettaa laitteen toimimaan etsimenä, jolla kameraa voi etäohjata.

Napauta  →  → **Etäetsin** ja yhdistä sitten laite ja kamera toisiinsa Wi-Fi Direct -toiminnolla.

Napauta , kun haluat ottaa valokuvan etäyhteydellä käyttämällä laitetta etsimenä.

Kameran asetusten määrittäminen

Voit siirtyä kameran asetusten määrittämiseen napauttamalla  → . Kaikki seuraavaksi mainitut asetukset eivät ole käytettävissä sekä valokuva- että videokamerassa. Käytettävissä olevat asetukset määrytyvät käytettävän tilan mukaan.

- **Valokuvan koko / Videon koko:** Valitse tarkkuus. Mitä suurempi tarkkuus, sitä parempi laatu. Samalla muistin kulutus kuitenkin lisääntyy.
- **Sarjakuvaus:** Ota sarja kuvia liikkuvista kohteista.
- **Ota kuvia napautt.:** Voit ottaa valokuvia napauttamalla esikatselunäytön kuvaa.
- **Kasvontunnistus:** Aseta laite tunnistamaan henkilöiden kasvot ja helpottamaan heidän valokuvaamistaan.
- **Mittaustavat:** Valitse mittaustapa. Asetus määrittää valoarvojen laskentatavan. **Keskipainotettu** mittaa taustavalon kuvan keskeltä. **Pistemittaus** mittaa valoarvon tietyssä kohdassa. **Matriisimittaus** laskee keskiarvon koko kuvasta.

- **ISO:** Valitse ISO-arvo. Arvo ohjaa kameran valonherkkyyttä. Se mitataan filmikameraa vastaavin yksiköin. Pieniä arvoja käytetään kuvattaessa liikkumattomia tai kirkkaasti valaistuja kohteita. Suuria arvoja käytetään kuvattaessa nopeasti liikkuvia tai heikosti valaistuja kohteita.
 - **Videon vakautus:** Ota tärinäesto käyttöön tai poista se käytöstä. Tärinäesto helpottaa tarkennusta kameran liikkussa.
 - **Älykäs vakautus:** Aseta laite tunnistamaan automaattisesti valon vähäisyys ja säätämään valokuvan kirkkautta ilman salamaa.
 - **Tallenna nimellä:** Aseta laite poistamaan alkuperäinen valokuva, kun kuvataan täyteläisten sävyjen tilassa.
 - **Sijaintitunniste:** Lisää valokuvaan GPS-sijaintitunniste. Ota tämä toiminto käyttöön valokuvatessasi, jos haluat luoda albumeja **Juttualbumi**-tilassa.
-  • Voit parantaa GPS-signaalia olemalla kuvaamatta paikoissa, joissa signaali voi olla estetty, kuten rakennusten välissä ja alavilla alueilla tai huonolla säällä.
- Sijaintisi voi näkyä valokuvissa, kun lataat ne Internetiin. Voit estää tämän poistamalla GPS-tunnisteasetuksen käytöstä.
- **Katso kuvat/videot:** Aseta laite näyttämään valokuvat tai videot niiden kuvaamisen jälkeen.
 - **Voimakkuusnäpp.:** Aseta laite käyttämään äänenvoimakkuuspainiketta laukaisimen tai zoomaustoiminnon hallintaan.
 - **Ajastin:** Käytä tätä viiveellä otettavissa kuvissa.
 - **Valkotasapaino:** Valitse oikea valkotasapaino, jolloin kuvien värit ovat luonnolliset. Asetukset on tarkoitettu tiettyihin valaistusoloihin. Asetukset vastaavat ammattikameroiden valkotasapainovalotuksen lämpöarvoja.
 - **Valotusarvo:** Muuta valotusarvoa. Tämä asetus määrittää, miten paljon valoa kameran kennoon pääsee. Käytä pitkää valotusta vähäisessä valossa.
 - **Suuntaviivat:** Näytä etsimessä apuviivat, jotka helpottavat sommittelua kohteita valittaessa.

- **Salama:** Ota salama käyttöön tai poista se käytöstä.
- **Puheohjaus:** Aseta kamera ottamaan valokuvia puhekomennoilla.
- **Toimintokohtainen tiedostonimi:** Aseta kamera näyttämään tilannekohtaiset tunnisteet. Aktivoi tämä toiminto, jos haluat käyttää Merkitse kaveri -toimintoa **Galleria-** ja **Juttualbumi** -kansioissa.
- **Tallenna käännettynä:** Käännä kuva alkuperäisen näkymän peilikuvaksi.
- **Tallennustila:** Valitse muistipaikka tallentamista varten.
- **Palauta:** Nollaa kameran asetukset.

Pikavalinnat

Voit järjestää uudelleen pikavalinnat, joiden avulla voit käyttää helposti kameran asetuksia.

Napauta ☰ → **Muokkaa pika-asetuksia.**

Kosketa asetusta jonkin aikaa ja vedä se sitten paikkaan näytön yläreunassa. Muita kuvakkeita voi siirtää luettelossa napauttamalla ja vetämällä.

Galleria

Tällä sovelluksella voit katsella kuvia ja videoita.

Napauta Sovellukset-näytössä **Galleria.**

Kuvien katseleminen

Kun **Galleria**-sovellus käynnistetään, käytettävissä olevat kansiot tulevat näkyviin. Kun jokin toinen sovellus, kuten **Sähköposti**, tallentaa kuvan, luodaan automaattisesti **Download**-kansio, johon kuva tallennetaan. Ruudunkaappaus luo samalla tavalla **Screenshots**-kansion. Voit avata kansion valitsemalla sen.

Kuvat näkyvät kansiossa luontipäivämäärän mukaan. Voit katsella kuvaa koko näytön kokoisena valitsemalla kuvan.

Voit siirtyä edelliseen tai seuraavaan kuvaan selaamalla vasemmalle tai oikealle.

Lähentäminen ja loitontaminen

Voi lähentää kuvaa seuraavilla tavoilla:

- Kaksoisnapauta jossakin kuvan kohdassa.
- Levitä kahta sormea erilleen jossakin kuvan kohdassa. Loitonna nipistämällä tai palaa kaksoisnapauttamalla.

Kuvien katseleminen liiketoiminnolla

Liiketoiminnolla voit suorittaa toiminnon tietyn liikkeen avulla.

Napauta Sovellukset-näytössä **Asetukset** → **SÄÄTIMET** → **Liikkeet**, vedä **Liikkeet**-kytkintä oikealle ja ota sitten kukin toiminto käyttöön asianmukaisella kytkimellä.

Voit lopettaa liiketoiminnon käyttämisen vetämällä **Liikkeet**-kytkintä vasemmalle.

Videoiden toistaminen

Videotiedostot on merkitty kuvakkeella  esikatselussa. Valitse katsottava video ja napauta .

Videon osien leikkaaminen

Valitse video ja napauta . Siirrä aloituskohdan osoitin haluamaasi aloituskohtaan, siirrä lopetuskohdan osoitin haluamaasi lopetuskohtaan ja tallenna video.

Kuvien muokkaaminen

Kun katselet kuvaa, napauta  ja käytä seuraavia toimintoja:

- **Suosikit:** Lisää suosikkiluetteloon.
- **Kuvaesitys:** Aloita nykyisessä kansiossa olevien kuvien kuvaesitys.
- **Valokuvakehys:** Tämän toiminnon avulla voit lisätä kehyksen ja kirjoittaa muistiinpanon kuvaan. Muokattu kuva tallennetaan kansioon **Photo frame**.
- **Kirjoita kuvaan:** Tämän toiminnon avulla voit kirjoittaa muistiinpanon kuvan taakse. Voit muokata muistiinpanoa napauttamalla .

- **Tulosta:** Tulosta kuva kytkemällä laite tulostimeen. Jotkin tulostimet eivät ehkä ole yhteensopivia laitteen kanssa.
- **Nimeä uudelleen:** Muuta tiedoston nimeä.
- **Kaverien valokuvien jakaminen:** Lähetä kuva henkilölle, jonka kasvot on merkitty kuvaan.
- **Kierrä vastapäivään:** Kierrä vastapäivään.
- **Kierrä myötäpäivään:** Kierrä myötäpäivään.
- **Rajaa:** Rajaa sinisessä kehyksessä näkyvää kuvaa ja tallenna se muuttamalla kehyksen kokoa.
- **Aseta:** Aseta kuva taustakuvaksi tai yhteystiedon kuvaksi.
- **Lisätiedot:** Näytä kuvan tiedot.
- **Asetukset:** Muuta Gallerian asetuksia.

Kuvien muokkaaminen

Kun katselet kuvaa, napauta  ja käytä seuraavia toimintoja:

- **Kierrä:** Kierrä kuvaa.
- **Rajaa:** Rajaa kuvaa.
- **Väri:** Säädä kuvan värikylläisyyttä tai kirkkautta.
- **Tehoste:** Käytä kuvaan tehosteita.
- **Tarra:** Kiinnitä tarroja.
- **Piirros:** Piirrä kuvaan.
- **Kehykset:** Käytä kuvaan kehystä.

Suosikkikuvat

Kun katselet kuvaa, lisää kuva suosikkiluetteloon napauttamalla  → **Suosikit**.



Kuvien poistaminen

Toimi jollakin seuraavista tavoista:

- Napauta kansiossa  → **Valitse kohde**, valitse kuvat ja napauta sitten .
- Kun katselet kuvaa, napauta .

Kuvien jakaminen

Toimi jollakin seuraavista tavoista:

- Napauta kansiossa  → **Valitse kohde**, valitse kuvat ja lähetä ne sitten muille tai jaa ne sosiaalisten verkostopalveluiden kautta napauttamalla .
- Kun katselet kuvaa, lähetä se muille tai jaa se sosiaalisissa verkostopalveluissa napauttamalla .

Asettaminen taustakuvaksi

Kun katselet kuvaa, aseta kuva taustakuvaksi tai aseta se yhteystiedon kuvaksi napauttamalla  → **Aseta**.

Kasvojen merkitseminen

Napauta  → **Asetukset** → **Tunnisteet** ja valitse sitten **Kasvotunniste**. Tunnistettujen kasvojen ympärille tulee keltainen kehys. Napauta kasvoja, napauta **Lisää nimi** ja valitse tai lisää yhteystieto.

Kun kasvotunniste näkyy kuvassa, napauta kasvotunnistetta ja käytä käytettävissä olevia toimintoja, kuten viestin lähettäminen.



Kasvotunnistus voi epäonnistua kasvojen kuvauskulman, kasvojen koon, ihonvärin, ilmeen, valaistuksen tai henkilön yllä olevien asusteiden takia.

Merkitse kaveri -toiminnon käyttäminen

Napauta  → **Asetukset** → **Tunnisteet** → **Merkitse kaveri** ja vedä sitten **Merkitse kaveri** -kytkintä oikealle ja tämän jälkeen kuvaa avattaessa näkyviin tulee tilannekohtainen tunniste (sää, sijainti, päivämäärä ja henkilön nimi).

Järjestäminen kansioden avulla

Luo kansio laitteeseen tallennettujen kuvien tai videoiden järjestämistä varten. Voit kopioida tai siirtää tiedostoja kansioista toiseen.

Voit luoda uuden kansion napauttamalla . Anna kansion nimi, napauta **OK** ja valitse sitten kuvat tai videot. Paina valittua kuvaa tai videota jonkin aikaa, vedä se uuteen kansioon ja napauta sitten **VALMIS**. Napauta **KOPIOI**, jos haluat kopioida, tai **SIIRRÄ**, jos haluat siirtää.

Juttualbumi

Tällä sovelluksella voit luoda tarinoitasi varten oman digitaalisen albumin, johon voit järjestää kuvasi siististi ja automaattisesti.

Napauta Sovellukset-näytössä **Juttualbumi**.

Jotta voit käyttää **Juttualbumi**-sovellusta, lataa ja asenna sovellus ensin. Napauta **Asenna** ja noudata näytön ohjeita.



Tämän sovelluksen lataamisesta matkapuhelinverkon kautta saattaa aiheutua lisäkustannuksia. Jos haluat välttää lisäkustannuksia, ota yhteys palveluntarjoajaasi.

Video

Tällä sovelluksella voidaan toistaa videotiedostoja.

Napauta Sovellukset-näytössä **Video**.

Videoiden toistaminen

Valitse toistettava video.

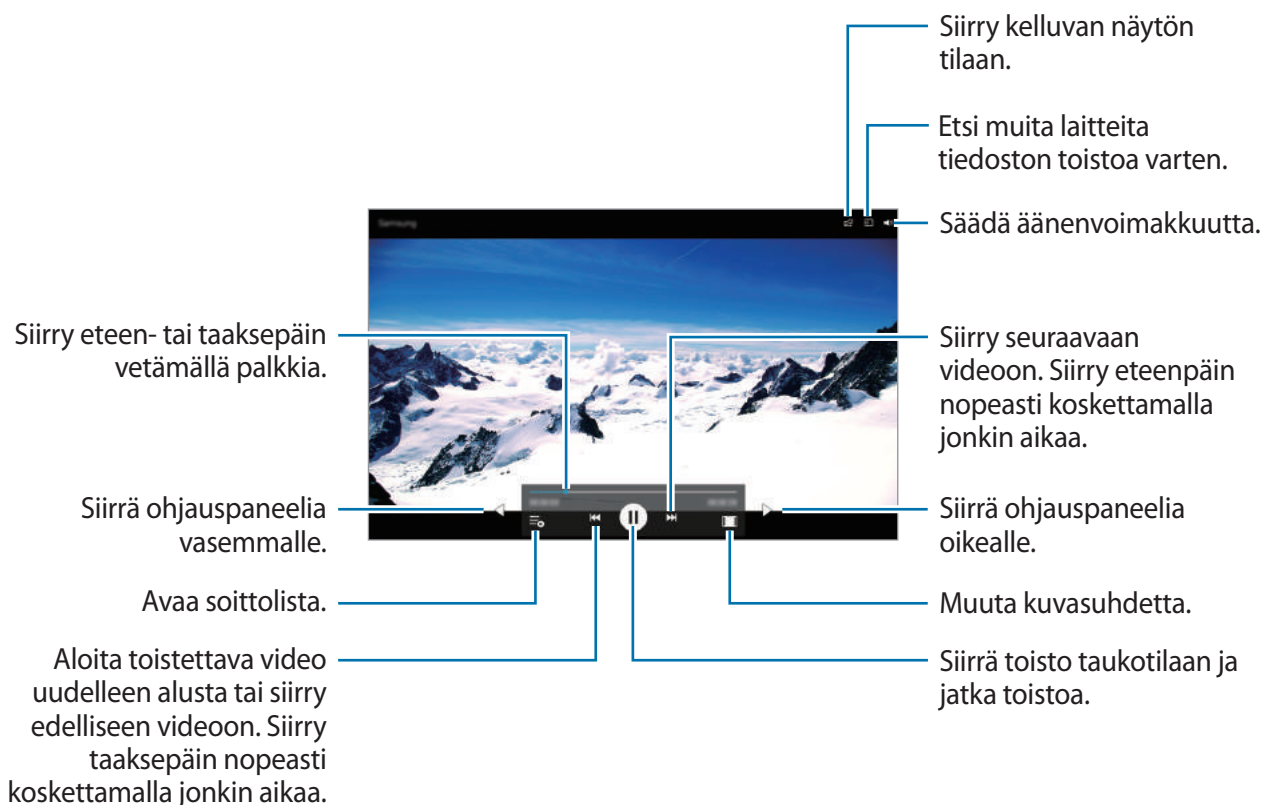

Videoiden poistaminen

Napauta  → **Poista**, valitse videot ja napauta sitten .

Videoiden jakaminen

Napauta  → **Valitse**, valitse videot, napauta  → **Jakotapa** ja valitse sitten jakotapa.

Videoponnahdussoittimen käyttäminen

Tämän ominaisuuden avulla voit käyttää muita sovelluksia sulkematta videosoitinta. Kun katselet videota, napauta , jolloin ponnahdussoitin tulee näkyviin.

Suurena soitinta levittämällä näytössä kahta sormea kauemmas toisistaan tai pienennä soitinta nipistämällä näytössä. Voit siirtää soitinta vetämällä sen toiseen paikkaan.

Videoeditori

Tällä sovelluksella voit muokata videoita ja käyttää erilaisia tehosteita.

Napauta Sovellukset-näytössä **Videoeditori**.

Jotta voit käyttää **Videoeditori**-sovellusta, lataa ja asenna sovellus ensin. Napauta **Asenna** ja noudata näytön ohjeita.



- Videon tarkkuus tai koodaus voi aiheuttaa sen, ettei joitakin **Galleria**-kansiossa olevia videotiedostoja voi katsella.
- Tämän sovelluksen lataamisesta matkapuhelinverkon kautta saattaa aiheutua lisäkustannuksia. Jos haluat välttää lisäkustannuksia, ota yhteys palveluntarjoajaasi.

YouTube

Tällä sovelluksella voit katsella videoita YouTube-sivustosta.

Napauta Sovellukset-näytössä **YouTube**.



Tämän sovelluksen käyttömahdollisuus määräytyy alueen ja palveluntarjoajan mukaan.

Videoiden katseleminen



Napauta  ja anna sitten hakusana. Aloita haluamasi videon toisto valitsemalla jokin hakutuloksista.

Siirry koko näytön tilaan napauttamalla .

Videoiden jakaminen

Valitse katseltava video, napauta  ja valitse sitten jakotapa.

Videoiden lähettäminen

Napauta  → **Lataukset** → , valitse video, anna videon tiedot ja napauta sitten **LÄHETÄ**.

Oma aikakauslehti

Tällä sovelluksella voit tehdä oman sosiaalisen aikakauslehtesi.

Sipaise sormellasi alkunäytön alareunasta ylöspäin.









Kun käynnistät Oma aikakauslehti -sovelluksen ensimmäisen kerran, napauta **SEURAAVA**, lue ja hyväksy käyttöehdot ja napauta sitten **KÄYNNISTÄ**.

Voit luoda oman aikakauslehden napauttamalla  ja valitsemalla haluamasi luokat. Napauta , valitse uudet aiheet ja napauta sitten .

Voit vaihtaa luokkaa pyyhkäisemällä vasemmalle tai oikealle, kääntää aikakauslehden sivuja pyyhkäisemällä ylös- tai alaspäin ja sitten valita luettavan artikkelin.

Kun katselet sivua, napauta  ja käytä seuraavia toimintoja:

-  : Käynnistä S Note.
-  : Käynnistä Kalenteri.
-  : Hae sähköpostiviesti.
-  : Aloita Google-haku.
-  : Avaa Internet-selain.
-  : Avaa Sovellukset-näyttö.

Flipboard

Tämän sovelluksen avulla voit käyttää mukautettuja aikakauslehtiäsi.

Napauta Sovellukset-näytössä **Flipboard**.



Tämän sovelluksen käyttömahdollisuus määräytyy alueen ja palveluntarjoajan mukaan.

Kun käynnistät tämän sovelluksen ensimmäisen kerran tai käynnistät sen tietojen palauttamisen jälkeen uudelleen, viimeistelet asetusten määrittämisen noudattamalla näytön ohjeita.

Valitse etusivun juttu tai aihe, siirry pyyhkäisemällä Flipboardin sivulta toiselle ja valitse sitten artikkeli, jonka haluat lukea.

Businessweek+

Tällä sovelluksella voit lukea viimeisimmät uutiset esimerkiksi talous- ja liike-elämästä sekä markkinatiedoista.

Napauta Sovellukset-näytössä **Businessweek+**.



Tämän sovelluksen käyttömahdollisuus määräytyy alueen ja palveluntarjoajan mukaan.

NYTimes

Tällä sovelluksella voit muun muassa selata artikkeleita ja liikkua niiden välillä.

Napauta Sovellukset-näytössä **NYTimes**.



Tämän sovelluksen käyttömahdollisuus määräytyy alueen ja palveluntarjoajan mukaan.

Voit hakea artikkeleita napauttamalla  ja kirjoittamalla sitten avainsanan hakukenttään.

SketchBook for Galaxy

Tällä sovelluksella voit luoda nopean hahmotelman tai luonnoksen ideastasi projektia varten.

Napauta Sovellukset-näytössä **SketchBook for Galaxy**.

Piirrä ja maalaa digitaalinen kuva taidetyökaluilla. Kuva tallentuu kohteeseen **Galleria**.

Jotta voit käyttää **SketchBook for Galaxy** -sovellusta, lataa ja asenna sovellus ensin. Napauta **Install** ja noudata näytön ohjeita.



- Tämän sovelluksen käyttömahdollisuus määräytyy alueen ja palveluntarjoajan mukaan.
- Tämän sovelluksen lataamisesta matkapuhelinverkon kautta saattaa aiheutua lisäkustannuksia. Jos haluat välttää lisäkustannuksia, ota yhteys palveluntarjoajaasi.

Sovellus- ja mediakaupat

Play Kauppa

Tällä sovelluksella voit ostaa ja ladata sovelluksia ja pelejä, joita voi käyttää laitteessa.

Napauta Sovellukset-näytössä **Play Kauppa**.



Tämän sovelluksen käyttömahdollisuus määräytyy alueen ja palveluntarjoajan mukaan.

Sovellusten asentaminen

Voit selata sovelluksia luokittain tai etsiä niitä hakusanalla napauttamalla hakukenttää.

Näet sovelluksen tiedot valitsemalla sen. Voit ladata sen napauttamalla **ASENNA**. Jos sovellus on maksullinen, napauta hintaa ja osta sovellus noudattamalla näytön ohjeita.



Kun jostakin asennetusta sovelluksesta on saatavissa uusi versio, näytön yläreunaan tulee päivityksestä ilmoittava päivityskuvake. Avaa ilmoituspaneeli ja päivitä sovellus napauttamalla kuvaketta.

Sovellusten asennuksen poistaminen

Voit poistaa **Play Kauppa** -palvelusta ladattujen sovellusten asennuksen.

Napauta ☰ → **Omat sovellukset**, valitse asennettujen sovellusten luettelosta sovellus, jonka asennus poistetaan, ja napauta sitten **POISTA**.

Galaxy Apps

Tällä sovelluksella voit ostaa ja ladata Samsung-sovelluksia. Lisätietoja on osoitteessa apps.samsung.com.

Napauta Sovellukset-näytössä **Galaxy Apps**.



Tämän sovelluksen käyttömahdollisuus määräytyy alueen ja palveluntarjoajan mukaan.

Sovellusten asentaminen

Voit selata sovelluksia luokittain. Valitse luokka napauttamalla **LUOKKA**.

Voit etsiä sovelluksen napauttamalla **ETSI** näytön yläreunassa ja antamalla sitten hakusanan hakukenttään.

Näet sovelluksen tiedot valitsemalla sen. Voit ladata sen napauttamalla **ASENNA**. Jos sovellus on maksullinen, napauta hintaa ja osta sovellus noudattamalla näytön ohjeita.



Kun jostakin asennetusta sovelluksesta on saatavissa uusi versio, näytön yläreunaan tulee päivityksestä ilmoittava päivityskuvake. Avaa ilmoituspaneeli ja päivitä sovellus napauttamalla kuvaketta.

Play Kirjat

Tällä sovelluksella voit lukea ja ladata kirjatiedostoja.

Napauta Sovellukset-näytössä **Play Kirjat**.



Tämän sovelluksen käyttömahdollisuus määräytyy alueen ja palveluntarjoajan mukaan.

Play Elokuvat ja TV

Tällä sovelluksella voit katsella, ladata ja vuokrata elokuvia tai TV-ohjelmia.

Napauta Sovellukset-näytössä **Play Elokuvat ja TV**.



Tämän sovelluksen käyttömahdollisuus määräytyy alueen ja palveluntarjoajan mukaan.

Play Musiikki

Tällä sovelluksella voit kuunnella musiikkia laitteesta tai suoratoistaa musiikkia Googlen pilvipalvelusta.

Napauta Sovellukset-näytössä **Play Musiikki**.



Tämän sovelluksen käyttömahdollisuus määräytyy alueen ja palveluntarjoajan mukaan.

Play Pelit

Tällä sovelluksella voit ladata ja pelata pelejä.

Napauta Sovellukset-näytössä **Play Pelit**.



Tämän sovelluksen käyttömahdollisuus määräytyy alueen ja palveluntarjoajan mukaan.

Play Lehtikioski

Tällä sovelluksella voit lukea uusimmat uutisartikkelit.

Napauta Sovellukset-näytössä **Play Lehtikioski**.



Tämän sovelluksen käyttömahdollisuus määräytyy alueen ja palveluntarjoajan mukaan.

Apuohjelmat

S Note

Tällä sovelluksella voit luoda muistiinpanon käyttämällä multimediatiedostoja tai äänimuistioita. Napauta Sovellukset-näytössä **S Note**.

Muistiinpanojen luominen

Kun käynnistät S Note -sovelluksen ensimmäisen kerran, napauta **SEURAAVA** ja aseta oletuskansi ja -malli. Määritä asetukset noudattamalla näyttöön tulevia ohjeita.

Muistiinpanojen luominen

Voit luoda tavallista monipuolisempia muistiinpanoja lisäämällä multimediatiedostoja tai puhemuistioita.

Napauta , jos haluat kirjoittaa tai piirtää näyttöön, tai napauta T, jos haluat kirjoittaa tekstiä näppäimistöltä.

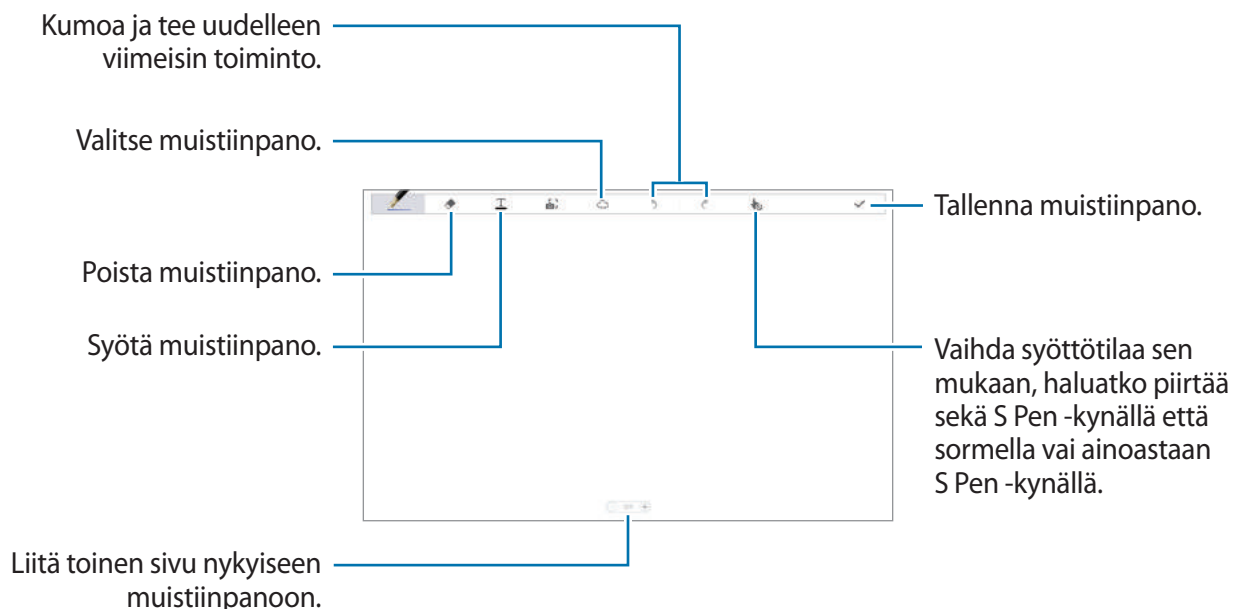

Voit poistaa kehyksen koskettamalla kehystä jonkin aikaa ja napauttamalla sitten **Poista**.
Kun kirjoitat muistiinpanoa, voit muuttaa kynän tyyppiä, viivan leveyttä tai kynän väriä napauttamalla .

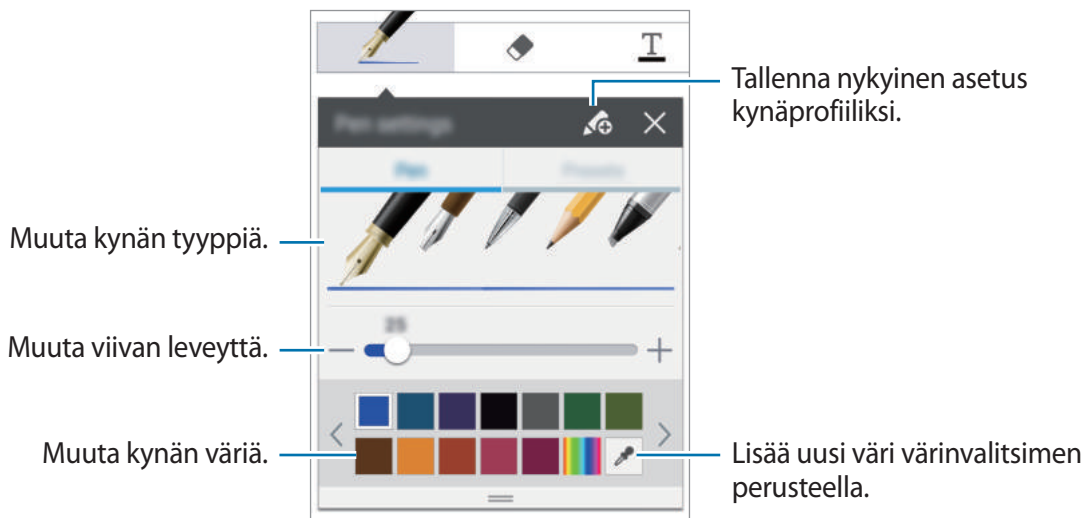

Voit lähentää tai loitontaa siirtämällä kahta sormea kauemmas toisistaan tai lähemmäs toisiaan.

Voit lisätä uuden sivun napauttamalla  → **Lisää sivu**.

Voit poistaa sivun napauttamalla  → **Poista sivu**.

Voit lisätä tunnisteiden sivulle napauttamalla  → **Sivuasetukset** → **Muokkaa tunnisteita**.

Voit lisätä hakemiston sivulle napauttamalla  → **Sivuasetukset** → **Muokkaa luetteloa**.

Voit muuttaa sivun mallia napauttamalla  → **Lisää malli**.

Voit muuttaa sivun taustaa napauttamalla  → **Sivuasetukset** → **Vaihda taustaa**.

Voit näyttää sivulla ruudukon napauttamalla  → **Sivuasetukset** → **Suuntaviivat**.

Pyyhekumityökalun käyttäminen

Piirrettyä viivaa ei tunnisteta pisteiden sarjaksi, vaan lyhyiksi viivoiksi. Tästä syystä voit valita koko viivan ja poistaa, siirtää tai muuntaa sen. Voit kuitenkin poistaa osan viivasta vahingossa, eikä pyyhekumityökalu välttämättä poista voimakkaita tai päällekkäisiä viivoja.

Ei-toivottujen poistojen välttämiseksi voit säätää pyyhekumin kokoa napauttamalla  → .

Voit tyhjentää muistiinpanon napauttamalla **POISTA KAIKKI**.



Toivottua aluetta ei ehkä pienelläkään pyyhekumilla voi poistaa tarkasti.

Käsinkirjoitettujen muistiinpanojen muokkaaminen

Valitse käsinkirjoitettu muistiinpano leikkaamista, siirtämistä, koon muuttamista tai muuntamista varten. Kun luot tai piirät muistiinpanoa, napauta . Valitse sen jälkeen muistiinpano muokkaamista varten napauttamalla sitä tai piirtämällä sen ympärille viiva.

Jos haluat siirtää muistiinpanon toiseen paikkaan, valitse muistiinpano ja vedä se sitten uuteen paikkaan.

Jos haluat muuttaa muistiinpanon kokoa, valitse muistiinpano ja vedä kehyksen kahvaa.



Kun käsinkirjoitettu muistiinpano on valittuna, käytettävissä ovat seuraavat vaihtoehdot:

- **Omin.:** Muuta muistiinpanon ominaisuuksia, kuten asettelua, kokoa, väriä tai paksuutta.
- **Muunna muotoon:** Muunna piirretty muoto tai käsinkirjoitettu muistiinpano järjestelmälliseen muotoon.
- **Poimi:** Leikkaa muistiinpano. Jos haluat liittää sen toiseen paikkaan, paina paikkaa jonkin aikaa ja napauta sitten **Liitä**.
- **Kopioi:** Kopioi muistiinpano. Jos haluat liittää sen toiseen paikkaan, paina paikkaa jonkin aikaa ja napauta sitten **Liitä**.
- **Poista:** Poista muistiinpano.

Multimediatiedostojen lisääminen

Voit lisätä esimerkiksi kuvat, videot ja puhemuistiot napauttamalla ☰ → **Lisää**.

Idealuonnoksen lisääminen

Napauta ☰ → **Lisää** → **Idealuonnos** ja kirjoita sitten avainsana tai valitse luokka kuvien etsintää varten.

Voit lisätä luetteloon omia luonnoksia napauttamalla ☰ → **Luo** ja piirtämällä sitten kuvan luonnospaneeliin.

Kuvan tai videon lisääminen kehyksen kanssa

Napauta ☰ → **Lisää** → **Kuva** tai **Video** → **Ota kuva piirretyssä kehyksessä** tai **Tallenna video kankaalle**.

Piirrä muistiinpanoon kehys ja kuvaa sitten valokuva tai video napauttamalla kehyksen sisällä S Pen -kynällä tai sormella.

Karttatietojen lisääminen

Napauta ☰ → **Lisää** → **Kartat**, etsi haluamasi paikka selaamalla karttoja tai napauttamalla hakukenttää ja napauta sitten 📍.



- Voit näyttää sijainnin koko näytön tilassa koskettamalla karttaa jonkin aikaa ja napauttamalla sitten **Avaa kartta**.



Kaavioiden luominen ja hallinta

Taulukon luominen

Napauta  → **Lisää** → **Helppo kaavio** → **Taulukko**, määritä taulukon rivien ja sarakkeiden määrä ja napauta sitten **VALMIS**.

- Voit syöttää tietoja taulukkoon napauttamalla taulukon solua.
- Voit lisätä tai poistaa sarakkeita napauttamalla  → **Lisää sarake** tai **Poista sarake**.
- Voi lisätä tai poistaa rivejä napauttamalla  → **Lisää rivi** tai **Poista rivi**.

Kaavion luominen

Voit luoda kaavion napauttamalla  → **Lisää** → **Helppo kaavio** ja valitsemalla sitten kaavion tyyppin. Piirrä sitten pylväitä, viivoja tai jakoviivoja kaavioon.

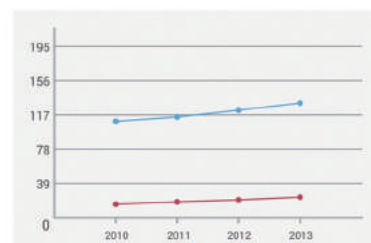
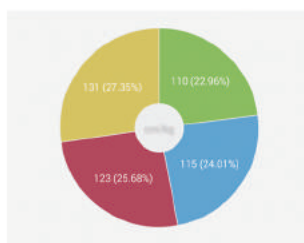
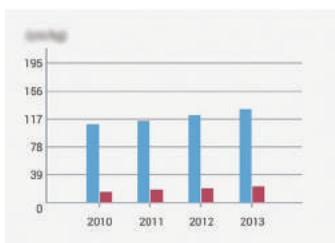

Voit luoda kaavion taulukon tiedoista koskettamalla taulukkoa jonkin aikaa, napauttamalla **Muokkaa kaaviota** →  ja valitsemalla sitten kaavion tyyppin.

	2010	2011
2010	110	15
2011	115	18
2012	123	20
2013	131	23



Kaavion muokkaaminen

Kosketa kaaviota tai taulukkoa jonkin aikaa, napauta **Muokkaa kaaviota** ja käytä sitten seuraavia toimintoja:

- Napauta  näytön vasemmassa yläkulmassa, jos haluat muuttaa kaavion tyyppiä.
- Napauta kohdetta, napauta  ja muokkaa sitten arvoja.



Valittavissa olevat toiminnot voivat vaihdella kaavion tyyppin mukaan.

Muistiinpanosivujen katseluinen

Kun katselet sivuja, napauta  ja käytä seuraavia toimintoja:

- **Poista sivu:** Poista sivu.
- **Lisää pikanäppäin alkun.:** Lisää alkunäyttöön pikavalinta sivua varten.
- **Tulosta:** Tulosta sivu kytkemällä laite tulostimeen. Jotkin tulostimet eivät ehkä ole yhteensopivia laitteen kanssa.
- **Tallenna nimellä:** Tallenna sivu eri nimellä.
- **Aseta:** Aseta sivu taustakuvaksi tai yhteystiedon kuvaksi.

Sivujen esikatselun näyttäminen

Voit esikatsella muistiinpanon yläpuolella olevia sivuja vetämällä muistiinpanoa alaspäin.

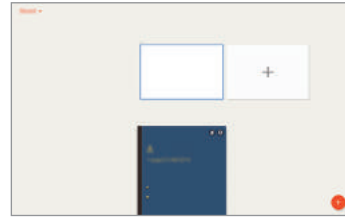
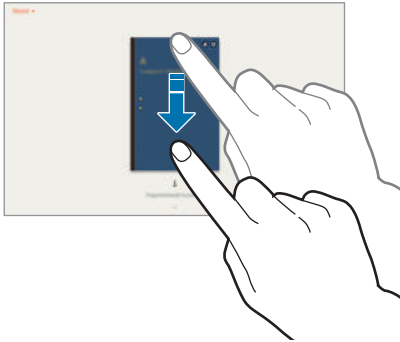

Napauttamalla  muistiinpanon kannessa voit käyttää seuraavia toimintoja:

- **Poista:** Poista muistiinpano.
- **Jaa:** Jaa muistiinpano muiden kanssa.
- **Vie:** Vie muistiinpano kuva- tai PDF-tiedostona.
- **Nimeä uudelleen:** Muuta muistiinpanon nimeä.
- **Muokkaa kantta:** Muuta muistiinpanon kantta.
- **Lisää Suosikkeihin:** Lisää muistiinpano suosikkiluetteloon.
- **Lukitse:** Lukitse muistiinpano niin, etteivät muut voi nähdä sitä.

Muistiinpanojen muokkaaminen

Avaa muistiinpano napauttamalla sitä. Muistiinpano näytetään näkymätilassa. Voit muokata muistiinpanoa napauttamalla .

Muistiinpanojen etsiminen

Tämän toiminnon avulla voit etsiä muistiinpanon antamalla hakuehtoja, kuten nimiä, tunnisteita, tekstiä tai käsinkirjoitettuja sanoja.

Napauta  → **Etsi**, napauta näytön yläreunassa olevaa hakukenttää ja anna sitten hakuehdot.







Toimintamuistio

Tällä sovelluksella voit luoda käsinkirjoitetun muistion ja suorittaa toimintamuistion hyödylliset toiminnot nopeasti.

Käynnistä toimintamuistio pitämällä S Pen -painiketta painettuna ja kaksoisnapauttamalla näyttöä.

Muistioiden luominen

Kirjoita muistio ja napauta sitten . Kun toimintovalikko tulee näyttöön, valitse toiminto muistioon kirjoitettujen tietojen käyttöä varten.

-  : Soita puhelu.
-  : Luo yhteystieto.
-  : Lähetä viesti.
-  : Hae sähköpostiviesti.
-  : Hae Internetistä.
-  : Hae sijaintia.
-  : Luo tehtävä.

Jos haluat käyttää muistiosta tiettyjä tietoja, poista muistion valinta napauttamalla ja piirrä ympyrä tietojen ympärille.

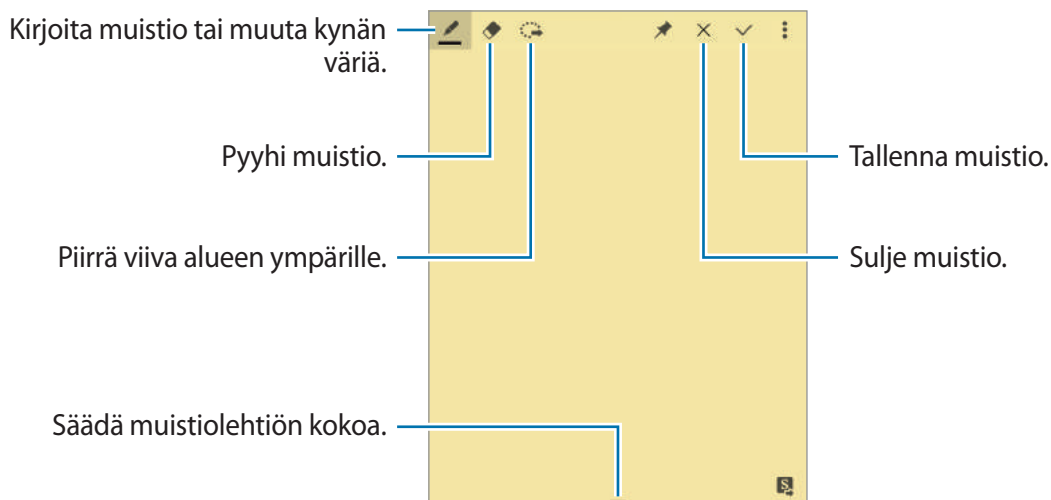

Muistioiden selaaminen

Voit selata muistioiden pienoiskuvia selaamalla ylös tai alas.

Voit muokata muistiota napauttamalla muistiota.

Voit luoda muistion napauttamalla .

Voit hakea muistion napauttamalla  → **Etsi**.

Voit poistaa muistiot koskettamalla muistiota jonkin aikaa ja napauttamalla sitten .

Voit lähettää muistioita muille napauttamalla  → **Jaa**.

Voit vaihtaa näkymätilaa napauttamalla  → **Lajitteluperuste**.

Pääset toimintamuistion ohjeisiin napauttamalla  → **Ohje**.

Kalenteri

Tällä sovelluksella voit hallita tapahtumia ja tehtäviä.

Napauta Sovellukset-näytössä **Kalenteri**.

Tapahtumien tai tehtävien luominen

Napauta  ja käytä sitten jotakin seuraavista toiminnoista:

- **TAPAHTUMA:** Anna tapahtuma ja valinnainen toistumisasetus.
- **TEHTÄVÄ:** Anna tehtävä ja valinnainen prioriteettiasetus.

Voit lisätä tapahtuman tai tehtävän nopeammin valitsemalla päivämäärän napauttamalla ja napauttamalla sitä uudelleen.

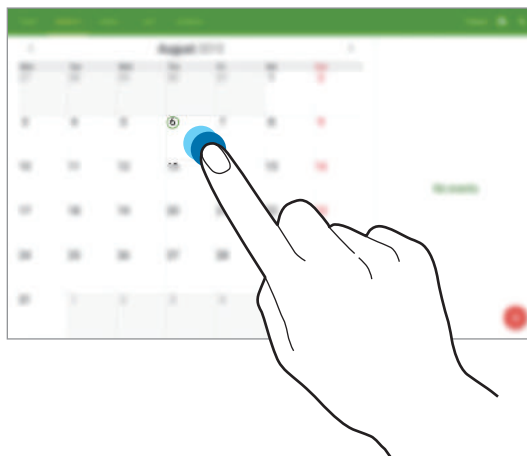



Anna otsikko ja määritä, mitä kalenteria käytetään tai minkä kanssa synkronoidaan. Anna sen jälkeen lisätiedot, kuten tapahtuman toistoväli, etukäteishälytyksen aika tai tapahtuman paikka, napauttamalla **NÄYTÄ LISÄÄ VAIHTOEHTOJA**.

Voit liittää kartan, jolla tapahtuman sijainti näkyy. Anna sijainti **Paikka**-kenttään, napauta  kentän vieressä ja osoita sitten tarkka sijainti koskettamalla näkyviin tulevaa karttaa jonkin aikaa.

Synkronoiminen Googlen kalenterin kanssa

Napauta Sovellukset-näytössä **Asetukset** → **YLEISET** → **Tilit** → **Google** kohdassa **Lisää tili**, valitse Google-tili ja valitse sitten **Synkronoi Kalenteri**.

Voit synkronoida manuaalisesti päivittämistä varten napauttamalla **Kalenteri** →  → **Synkronoi nyt**.

Voit näyttää synkronoidut tapahtumat tai tehtävät napauttamalla  → **Kalenterit** ja valitsemalla sitten Google-tilin.

Käsinkirjoitus kuukausinäkyvässä

Ota tämä toiminto käyttöön napauttamalla kuukausinäkyvässä .

Kalenterin tyypin vaihtaminen

Valitse näytön yläreunasta jokin kalenterityyppi, kuten vuosi-, kuukausi- tai viikkokalenteri.

Tapahtumien etsiminen

Napauta  ja anna sitten etsittävä hakusana.

Saat kuluvan päivän tapahtumat näkyviin napauttamalla **TÄNÄÄN** näytön yläreunassa.

Tapahtumien tai tehtävien poistaminen

Napauta  → **Poista**, valitse tapahtumat tai tehtävät ja napauta sitten **VALMIS**.

Tapahtumien jakaminen

Valitse tapahtuma tai tehtävä, napauta  → **Jakotapa** ja valitse sitten jakotapa.

Dropbox



Tämän sovelluksen avulla voit tallentaa ja jakaa tiedostoja muiden kanssa Dropbox-pilvitallennustilan kautta. Kun tallennat tiedostoja Dropboxiin, laite synkronoi tiedostot automaattisesti Internet-palvelimen ja kaikkien niiden tietokoneiden kanssa, joihin Dropbox on asennettu.

Napauta Sovellukset-näytössä **Dropbox**.



Tämän sovelluksen käyttömahdollisuus määräytyy alueen ja palveluntarjoajan mukaan.

Kun suoritat Dropboxin ensimmäisen kerran, viimeistele asennus noudattamalla näytön ohjeita.

Kun Dropbox on käytössä, laitteen kameralla kuvatut kuvat ja videot ladataan Dropboxiin automaattisesti. Jos haluat katsoa lataamiasi kuvia ja videoita, napauta . Voit jakaa tai poistaa tiedostoja tai luoda albumeja napauttamalla  ja valitsemalla sitten tiedostot.

Voit ladata tiedostoja Dropboxiin napauttamalla  →  → **Upload here** → **Photos or videos** tai **Other files**. Voit avata tiedostoja Dropboxissa valitsemalla ne.

Kun katselet tiedostoa, voit lisätä sen suosikkiluetteloon napauttamalla . Voit avata tiedostoja suosikkiluettelosta napauttamalla .

Pilvi

Tällä sovelluksella voit synkronoida tiedostot tai varmuuskopioida asetukset ja sovellustiedot Samsung-tilisi tai Dropboxin kanssa.

Napauta Sovellukset-näytössä **Asetukset** → **YLEISET** → **Pilvi**.



Tämän ominaisuuden käyttömahdollisuus määräytyy alueen ja palveluntarjoajan mukaan.

Synkronoiminen Samsung-tilin kanssa

Synkronoi tiedostot napauttamalla Samsung-tiliäsi tai napauttamalla **Synkronointiasetukset**.

Tietojen varmuuskopioiminen tai palauttaminen

Voit varmuuskopioida tai palauttaa tiedot Samsung-tilisi avulla napauttamalla **Varm.kop.** tai **Palauta**.

Synkronoiminen Dropboxin kanssa

Napauta **Linkitä Dropbox-tili** ja anna sitten Dropbox-tili. Määritä asetukset noudattamalla näyttöön tulevia ohjeita.

Kun kirjaudut sisään, napauta **Allow**, niin laite synkronoi automaattisesti tiedostot Dropboxin kanssa aina, kun teet muutoksia.

Drive

Tämän sovelluksen avulla voit luoda ja muokata asiakirjoja sekä jakaa ne muiden kanssa Google Drive -tallennuspalvelun kautta. Kun luot asiakirjoja tai lähetät tiedostoja Google Driveen, laite synkronoi ne automaattisesti Internet-palvelimen ja kaikkien niiden tietokoneiden kanssa, joihin Google Drive on asennettu. Käytä tiedostojasi ilman siirtämistä tai lataamista.

Napauta Sovellukset-näytössä **Drive**.



Tämän sovelluksen käyttömahdollisuus määräytyy alueen ja palveluntarjoajan mukaan.

POLARIS Office 5

Tämän sovelluksen avulla voit muokata erimuotoisia asiakirjoja, muun muassa laskentataulukoita ja esityksiä.

Napauta Sovellukset-näytössä **POLARIS Office 5**.



Joitakin toimintoja ei ehkä voi käyttää kaikkien tiedostotyyppien kanssa.

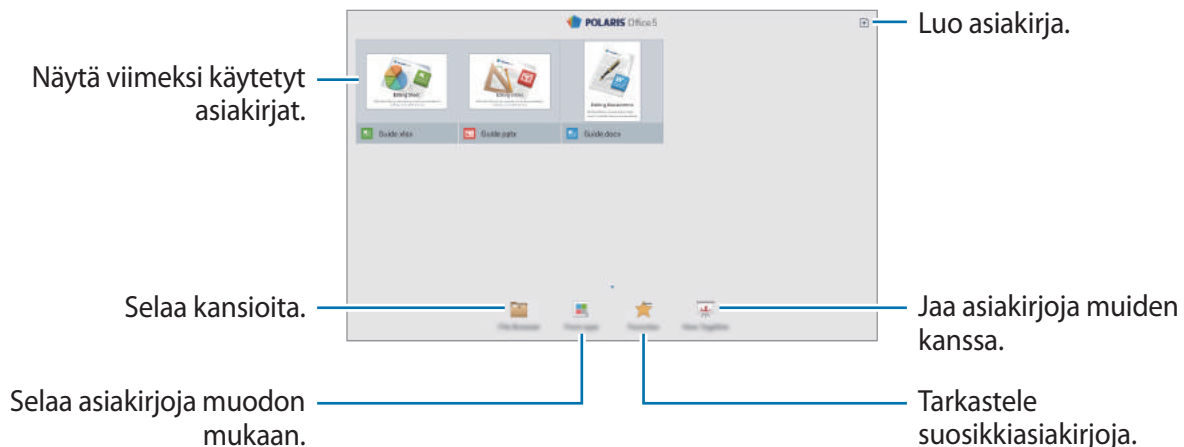

Asiakirjojen luominen

Napauta  ja valitse sitten asiakirjan tyyppi.

Voit muokata asiakirjaa näytön yläreunassa olevan muokkaustyökalupalkin avulla.

Lopeta napauttamalla näytön vasemmassa yläkulmassa olevaa asiakirjan kuvaketta, napauttamalla **Tallenna**, antamalla tiedostonimi, valitsemalla tallennuskansio ja napauttamalla **TALLENNA**.

Voit tallentaa asiakirjan PDF-tiedostona napauttamalla näytön vasemmassa yläkulmassa olevaa asiakirjan kuvaketta, napauttamalla **PDF-vienti**, antamalla tiedostonimen ja napauttamalla **TUO**.

Kun muokkaat asiakirjoja, napauta  ja käytä sitten jotakin seuraavista toiminnoista:

- **Siirry katselutilaan:** Esikatsele asiakirja.
- **Dian huomautus:** Muokkaa dioissa olevia muistioita.
- **Etsi/Korvaa:** Hae tai korvaa tekstiä.
- **Sivun asettelu:** Muuta sivujen asettelua.

- **Näytön muuntaminen:** Käytä dioissa animaatio- tai siirtymätehosteita.
- **Omat asetukset:** Muuta näkymätilan asetuksia.
- **Lue kaikki:** Lue asiakirja teksti puheeksi -toiminnolla.
- **Suodata:** Näytä solut tiettyjen ehtojen mukaan.
- **Lajittele:** Lajittele solut tiettyjen ehtojen mukaan.
- **Suojaa taulukko:** Lukitse taulukko niin, että muut eivät pysty muokkaamaan sitä.
- **Pysäytä:** Pidä valittu rivi paikallaan.
- **Laske uudelleen:** Laske taulukon toiminnot uudelleen.
- **Näytön sieppaus:** Ota näyttökuva valitusta alueesta.
- **Katso tiedot:** Näytä asiakirjan tiedot.
- **Ohje:** Avaa POLARIS Officen käyttöohjeet.

Asiakirjojen lukeminen

Napauta tiedostoa viimeksi käytettyjen asiakirjojen näytössä. Voit myös napauttaa **Tiedostoselain**, **Lomaketyyppi**, **Suosikit** tai **Näytä yhdessä** ja valita avattavan tiedoston.

Voit piirtää asiakirjaan napauttamalla .

Voit hakea asiakirjassa olevan tekstimerkkijonon napauttamalla .

Napauta  ja käytä sitten jotakin seuraavista toiminnoista:

- **Vaihda muokkaustilaan:** Avaa muokkaustyökalurivi.
- **Kirjanmerkki:** Avaa kirjanmerkkipaneeli. Valitse otsikko kirjanmerkkipisteeseen siirtymistä varten.
- **Omat asetukset:** Muuta näkymätilan asetuksia.
- **Yhden dian näkymä:** Näytä diat yksitellen.
- **Dian huomautus:** Muokkaa dioissa olevia muistioita.
- **Pysäytä:** Pidä valittu rivi paikallaan.
- **Näytön sieppaus:** Ota näyttökuva valitusta alueesta.
- **Katso tiedot:** Näytä asiakirjan tiedot.
- **Ohje:** Avaa POLARIS Officen käyttöohjeet.

Asiakirjojen jakaminen

Jaa asiakirjoja usean samaan Wi-Fi-verkkoon yhdistetyn laitteen kanssa. Asiakirjoja jaettaessa voit kirjoittaa muistiinpanon tai piirtää näyttöön.

Voit luoda jakoryhmän napauttamalla **Näytä yhdessä** → . Valitse jaettava asiakirja, anna jakoryhmän nimi ja salasana ja napauta sitten **OK**.

Voit liittyä jakoryhmään hakemalla sen ja liittymällä siihen salasanalla.

Hälytys

Tämän sovelluksen avulla voit asettaa herätyssoittoja ja hälytyksiä tärkeitä tapahtumia varten.

Napauta Sovellukset-näytössä **Hälytys**.

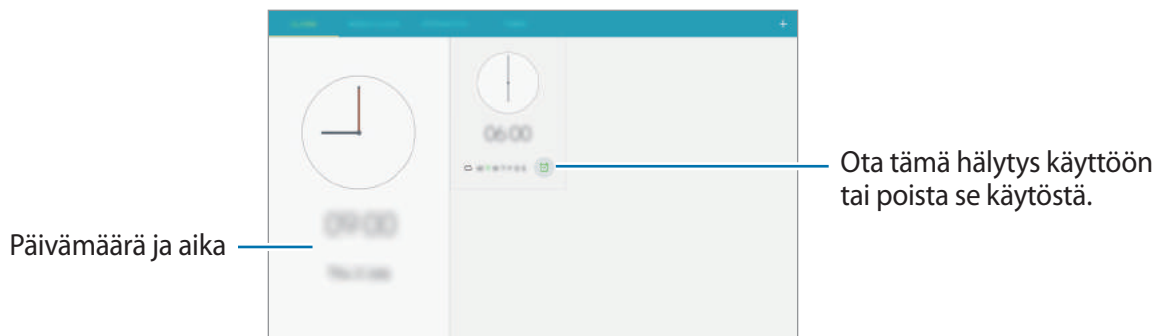



Hälytysten asettaminen

Napauta , määritä hälytyksen alkamisaika, valitse hälytyksen toistumispäivät ja napauta sitten **TALLENNA**. S Pen -kynällä voit myös kirjoittaa hälytysajan.

- **Torkku:** Määritä aikaväli ja toistokertojen määrä, jonka mukaisesti hälytys toistetaan esimääritetyn ajan kuluttua.
- **Älykäs herätys:** Määritä hälytykselle aika, jonka mukaisesti se alkaa ennen esimääritettyä aikaa.

Hälytyksen lopettaminen

Lopeta hälytys vetämällä  suuren ympyrän ulkopuolelle. Toista hälytys määritetyn ajan kuluttua vetämällä  suuren ympyrän ulkopuolelle.

Hälytyksen poistaminen

Kosketa hälytystä jonkin aikaa ja napauta sitten .



Maailmankello

Tämän sovelluksen avulla voit tarkistaa ajan maailman suurimmissa kaupungeissa.

Napauta Sovellukset-näytössä **Maailmankello**.

Kellojen luominen

Napauta  ja kirjoita kaupungin nimi tai valitse kaupunki kaupunkien luettelosta.

Jos haluat käyttää kesäaikaa, napauta  → **Valitse**, valitse kello ja napauta sitten .

Kellojen poistaminen

Napauta  → **Valitse**, valitse kellot ja napauta sitten .

Laskin

Tällä sovelluksella voit tehdä yksinkertaiset tai monimutkaiset laskutoimitukset.

Napauta Sovellukset-näytössä **Laskin**.

Voit poistaa historian napauttamalla **TYHJENNÄ HISTORIA**.

S Translator

Tällä sovelluksella voit kääntää tekstiä muille kielille.

Napauta Sovellukset-näytössä **S Translator**.

Jotta voit käyttää **S Translator** -sovellusta, lataa ja asenna sovellus ensin. Napauta **Asenna** ja noudata sitten näytön ohjeita.



Tämän sovelluksen lataamisesta matkapuhelinverkon kautta saattaa aiheutua lisäkustannuksia. Jos haluat välttää lisäkustannuksia, ota yhteys palveluntarjoajaasi.

S Voice

Tällä sovelluksella voit puhekomentojen avulla ohjata laitteen suorittamaan erilaisia toimintoja.

Napauta Sovellukset-näytössä **S Voice**. Voit myös napauttaa kotinäppäintä kahdesti.



- Tämän sovelluksen käyttömahdollisuus määräytyy alueen ja palveluntarjoajan mukaan.
- Tämä sovellus ei ole tuettu joillakin kielillä.

Seuraavassa on esimerkkejä puhekomennosta:

- Musiikkisoittimen avaaminen
- Laskimen käynnistäminen
- Soittaminen henkilön matkapuhelinnumeroon
- Soittaminen henkilön työnumeroon
- Kalenterin tarkistaminen

Vihjeitä onnistuneeseen puheentunnistukseen

- Puhu selkeästi.
- Puhu hiljaisessa ympäristössä.
- Älä käytä loukkaavia sanoja tai slangisanoja.
- Vältä puhumasta murteellisesti.

Ympäristö tai puhetapa voi aiheuttaa sen, ettei laite tunnista komentoja tai että se suorittaa tarkoittamattomia toimintoja.

Herätyskomentojen käyttäminen lukitussa näytössä

Kun näyttö on lukittu, voit käyttää eri toimintoja esimääritetyillä herätyskomennoilla.

Voit ottaa tämän toiminnon käyttöön napauttamalla Sovellukset-näytössä **Asetukset** → **LAITE** → **Lukitusnäyttö** ja vetämällä sitten **Aktivointikomento lukitusnäytössä** -kytkimen oikealle.

S Finder

Tällä sovelluksella voit etsiä laitteesta eri kohteita, kuten sähköpostiviestejä, asiakirjoja, kuvia, musiikkia ja sovelluksia.

Käynnistä **S Finder** koskettamalla jonkin aikaa .

Napauta hakukenttää ja anna hakuehdot. Vaihtoehtoisesti voit napauttaa  ja sanoa sitten etsittävän hakusanan. Voit etsiä tällä toiminnolla laitteesta myös käsinkirjoitettua sisältöä.

Google

Tällä sovelluksella voit etsiä tietoja Internetistä ja myös sovelluksia ja niiden sisältöjä laitteesta.

Napauta Sovellukset-näytössä **Google**.



Tämän sovelluksen käyttömahdollisuus määräytyy alueen ja palveluntarjoajan mukaan.

Etsiminen laitteesta

Napauta hakukenttää ja anna hakusana. Vaihtoehtoisesti voit napauttaa  ja sanoa sitten hakusanan.

Jos etsittyä kohdetta ei löydy sovelluksista, Internet-selain avautuu ja näyttää hakutulokset.

Etsinnän kattavuus

Voit valita, mistä sovelluksista etsitään, napauttamalla ☰ → **Asetukset** → **Tablet-haku** ja valitsemalla sitten etsittävät kohteet.

Google Now

Voit käynnistää Google-haun ja katsella Google Nyt -kortteja, joissa esimerkiksi näkyy säätiedotus, tietoja julkisesta liikenteestä ja seuraava tapaamisesi, kun todennäköisimmin tarvitset näitä tietoja.

Liity Googlen Nyt-palveluun, kun avaat Google-haun ensimmäisen kerran. Voit muuttaa Google Nyt -asetuksia napauttamalla ☰ → **Asetukset** → **Now-kortit** ja vetämällä sitten **Näytä kortit** -kytkimen vasemmalle tai oikealle.

Puhehaku

Tällä sovelluksella voit etsiä tietoja Internet-sivuilta puhumalla.

Napauta Sovellukset-näytössä **Puhehaku**.



Tämän sovelluksen käyttömahdollisuus määräytyy alueen ja palveluntarjoajan mukaan.

Sano avainsana tai lause, kun **Kuunnellaan...** näkyy näytössä. Valitse jokin näyttöön tulevista ehdotetuista hakusanoista.

Leikekirja

Tällä sovelluksella voit luoda oman digitaalisen leikekirjan, jossa on sisältöä esimerkiksi Internet-sivuilta tai videoista.

Napauta Sovellukset-näytössä **Leikekirja**.



Tämän sovelluksen käyttömahdollisuus määräytyy alueen ja palveluntarjoajan mukaan.

Luokkien luominen

Napauta ☰ → **Muokkaa luokkaa**, valitse asettelu luettelosta, anna nimi ja napauta sitten **VALMIS**.

Kohteiden kerääminen

Jos haluat kerätä jonkin sisällön, esimerkiksi osan Internet-sivusta, avaa ilmakomento ja napauta **Älykäs valinta** tai **Kuvaleike**. Kun olet valinnut sisällön, napauta , valitse luokka ja napauta sitten **TALLENNA**.

Kohteiden katseleminen

Valitse luokka ja valitse sitten kohde. Voit siirtyä kohteen katselun aikana sen lähteeseen napauttamalla linkkiä.

Omat tiedostot

Tällä sovelluksella voit käyttää kaikenlaisia laitteeseen tallennettuja tiedostoja, kuten kuvia, videoita, kappaleita ja äänileikkeitä.

Napauta Sovellukset-näytössä **Omat tiedostot**.

Tiedostojen katseleminen

Laitteeseen tallennetut tiedostot lajitellaan ehtojen mukaan. Valitse näytön vasemmalla puolella olevasta paneelista jokin seuraavista luokista:





- **Aikajana:** Näytä päivämäärän mukaan ryhmitellyt tiedostot.
- **Suosikkikansiot:** Näytä kansioiden pikavalinnat.
- **Kansiot:** Tarkastele sisäiseen muistiin tai muistikortille tallennettuja tiedostoja.
- **Luokat:** Näytä tyyppin mukaan lajitellut tiedostot.
- **Sovellukset:** Näytä tiettyihin sovelluksiin tallennetut tai tietyillä sovelluksilla luodut tiedostot.





Valitse luokka ja sitten avattava tiedosto tai kansio.

Napauta kansiossa  ja käytä sitten jotakin seuraavista toiminnoista:

- **Valitse:** Valitse tiedostoja tai kansioita.
- **Lajitteluperuste:** Lajittele tiedostot tai kansiot.
- **Lisää suosikkikansioihin:** Lisää pikavalinta **Suosikkikansiot**-kohdassa olevaan kansioon.
- **Lisää pikanäppäin alkunäyttöön:** Lisää tiedoston tai kansion pikavalinta alkunäyttöön.
- **Lisää FTP-osoite:** Voit lisätä FTP-palvelimen pikavalinnan pikavalinta-alueelle.
- **Hae lähellä olevia laitteita:** Etsi laitteet, joissa on median jako käytössä.
- **Näyttöasetukset:** Muuta tiedostojen näyttöasetuksia.

Napauta  → **Valitse**, valitse tiedosto tai kansio ja käytä sitten jotakin seuraavista toiminnoista:

- : Lähetä tiedosto muille.
- : Poista tiedostot tai kansiot.
- : Siirrä tiedostot tai kansiot toiseen kansioon.
- : Kopioi tiedostot tai kansiot toiseen kansioon.

-  → **Nimeä uudelleen:** Nimeä tiedosto tai kansio uudelleen.
-  → **Lisää suosikkikansioihin:** Lisää pikavalinta **Suosikkikansiot**-kohdassa olevaan kansioon.
-  → **Lisää pikanäppäin alkunäyttöön:** Lisää tiedoston tai kansion pikavalinta alkunäyttöön.
-  → **Pakkaa:** Luo zip-tiedosto pakkaamalla tiedostoja tai kansioita.
-  → **Lisätiedot:** Näytä tiedoston tai kansion tiedot.

Tiedoston etsiminen

Napauta  ja anna hakuehdot.

Tallennustilan tietojen näyttäminen

Voit näyttää laitteen ja muistikortin muistitiedot napauttamalla .

Näkymätilan vaihtaminen

Voit vaihtaa näkymätilan napauttamalla .

Kansioiden luominen

Napauta , anna kansion nimi ja napauta sitten **LUO**.

Kansioiden pikavalintojen lisääminen

Lisää pikavalinta **Suosikkikansiot**-kohdassa oleviin usein käytettyihin kansioihin. Valitse kansio ja napauta  → **Lisää suosikkikansioihin**.

FTP-palvelimien pikavalintojen lisääminen laitteeseen

Lisää FTP-palvelimen pikavalinta **Kansiot**-kohtaan. Napauta  → **Lisää FTP-osoite**, anna FTP-palvelimen tiedot ja napauta sitten **VALMIS**.

TripAdvisor

Tällä sovelluksella saat matkailutietoja, kuten tietoja matkakohteesta tai hotellista. Voit myös varata huoneen ja jakaa arvostelusi muiden kanssa.

Napauta Sovellukset-näytössä **TripAdvisor**.

Jotta voit käyttää **TripAdvisor**-sovellusta, lataa ja asenna sovellus ensin. Napauta **Asenna** ja noudata sitten näytön ohjeita.



- Tämän sovelluksen käyttömahdollisuus määräytyy alueen ja palveluntarjoajan mukaan.
- Tämän sovelluksen lataamisesta matkapuhelinverkon kautta saattaa aiheutua lisäkustannuksia. Jos haluat välttää lisäkustannuksia, ota yhteys palveluntarjoajaasi.

Evernote

Tällä sovelluksella voit luoda, synkronoida ja jakaa luomiasi multimediamuistiinpanoja. Voit lisätä muistiinpanoihin tunnisteita tai lajitella muistiinpanot muistikirjaksi, jolloin voit hallita ideoitasi tehokkaasti.

Napauta Sovellukset-näytössä **Evernote**.



Tämän sovelluksen käyttömahdollisuus määräytyy alueen ja palveluntarjoajan mukaan.

KNOX

Tällä sovelluksella voit erottaa henkilökohtaiset ja työhön liittyvät sisällöt toisistaan ja käyttää yrityssovelluksia turvallisesti laitteesta.

Napauta Sovellukset-näytössä **KNOX**.



- Tämän sovelluksen käyttömahdollisuus määräytyy alueen ja palveluntarjoajan mukaan.
- Tietojesi suojaamiseksi **KNOX** ja siihen liittyvät tiedot poistetaan aina, kun salasana annetaan väärin useita kertoja.

Matkailu ja paikallinen

Maps

Tämän sovelluksen avulla voit tarkistaa laitteen sijainnin tarkasti, etsiä paikkoja tai saada kulkuohjeita.

Napauta Sovellukset-näytössä **Maps**.



Tämän sovelluksen käyttömahdollisuus määräytyy alueen ja palveluntarjoajan mukaan.

Sijaintien etsiminen

Hae sijainteja osoitteen tai avainsanan perusteella. Kun sijainti on löytynyt, saat siitä yksityiskohtaisia tietoja valitsemalla sen. Lisätietoja on ohjeessa.

Kulkuohjeiden hakeminen määränpähän

Määritä aloituspaikka ja määränpää napauttamalla  ja valitse sitten matkustustapa. Laite näyttää reitit, joita pitkin pääset määränpähän.

Asetukset

Tietoja asetuksista

Tällä sovelluksella voit määrittää laitteen ja sovellusten asetukset ja lisätä tilejä.

Napauta Sovellukset-näytössä **Asetukset**.

YHTEYDET

Wi-Fi

Ottamalla Wi-Fi-ominaisuuden käyttöön voit luoda yhteyden Wi-Fi-verkkoon ja käyttää Internetiä tai muita verkkolaitteita.

Voit ylläpitää vakaata verkkoyhteyttä asettamalla laitteen valitsemaan automaattisesti Wi-Fi- tai matkapuhelinverkkoyhteyden signaalin voimakkuuden perusteella. Voit asettaa laitteen vaihtamaan verkkoa automaattisesti valitsemalla **Älykäs verkon vaihto**.

Voit käyttää asetuksia napauttamalla **Wi-Fi** → .

- **Lisäasetukset:** Mukauta Wi-Fi-asetuksia.
- **WPS-painike:** Luo yhteys suojattuun Wi-Fi-verkkoon WPS-painikkeen avulla.
- **WPS PIN -merkintä:** Luo yhteys suojattuun Wi-Fi-verkkoon WPS PIN -koodin avulla.
- **Ohje:** Avaa Wi-Fi-toiminnon käyttöohjeet.

Wi-Fi-yhteyden lepotilakäytäntö

Napauta **Wi-Fi** →  → **Lisäasetukset** → **Pidä Wi-Fi lepotilassa käytössä**.



Kun näyttö poistetaan käytöstä, laite poistaa automaattisesti käytöstä Wi-Fi-yhteyden. Kun näin käy, laite käyttää automaattisesti dataverkkoja, jos se on asetettu käyttämään niitä. Tästä voi seurata datasiirtomaksuja. Voit välttää datakäyttömaksut asettamalla asetukseksi **Aina**.

Verkkoilmoituksen asettaminen

Laite voi havaita avoimet Wi-Fi-verkot ja näyttää tilarivillä kuvakkeen, kun verkkoja on saatavilla.

Ota tämä toiminto käyttöön napauttamalla **Wi-Fi** →  → **Lisäasetukset** ja valitsemalla **Verkkoilmoitus**.

Wi-Fi Direct

Wi-Fi Direct yhdistää kaksi laitetta suoraan toisiinsa Wi-Fi-verkon kautta ilman tukiasemaa.

Napauta **Wi-Fi** →  → **Wi-Fi Direct**.

Bluetooth

Ottamalla Bluetooth-ominaisuuden käyttöön voit vaihtaa tietoja lyhyillä etäisyyksillä.

Voit käyttää lisäasetuksia napauttamalla .

- **Näkyvyyden aikakatkaisu:** Määritä, kuinka kauan laite on näkyvissä.
- **Vastaanotetut tiedostot:** Tarkastele vastaanotettuja tiedostoja Bluetooth-toiminnolla.
- **Nimeä laite uudelleen:** Määritä laitteen Bluetooth-nimi.
- **Ohje:** Avaa Bluetooth-ohjetiedot.

Yhteyden jakaminen ja mobiilitukiasema

- **Mobiilitukiasema:** Siirrettävän Wi-Fi-tukiasemaominaisuuden avulla voit jakaa laitteen matkapuhelinverkkoyhteyden tietokoneiden tai muiden laitteiden kanssa Wi-Fi-verkon kautta.
- **USB-yhteys:** Jaa laitteen matkapuhelinverkkoyhteys tietokoneen kanssa USB-yhteyden kautta ottamalla USB-yhteys käyttöön. Kun laite on yhdistetty tietokoneeseen, se toimii tietokoneen langattomana modeemina.
- **Bluetooth-liitos:** Jaa laitteen matkapuhelinverkkoyhteys tietokoneiden tai muiden laitteiden kanssa Bluetooth-yhteyden kautta ottamalla Bluetooth-yhteys käyttöön.

Lentotila

Tämä poistaa kaikki laitteen langattomat toiminnot käytöstä. Voit käyttää ainoastaan niitä toimintoja, jotka eivät käytä verkkopalveluita.

Datankäyttö

Voit seurata datan käytön määrää ja mukauttaa rajoitusten asetuksia.

- **Mobiilidata:** Aseta laite käyttämään datayhteyttä missä tahansa matkapuhelinverkossa.
- **Määritä mobiilidatakiintiö:** Aseta rajoitus mobiilidatan käytölle.

Voit käyttää lisäasetuksia napauttamalla .

- **Rajoita taustadataa:** Aseta laite poistamaan taustasynkronointi käytöstä matkapuhelinverkon käytön ajaksi.
- **Näytä Wi-Fi-käyttö:** Aseta laite näyttämään datakäyttösi Wi-Fi-verkon kautta.
- **Mobiilitukiasemat:** Valitse Wi-Fi-tukiasemat estääksesi taustalla käynnissä olevia sovelluksia käyttämästä niitä.

Sijainti

Muuta sijaintitietojen käyttöoikeuksien asetuksia.

- **Tila:** Valitse sijaintitietojen keräystapa.
- **Viimeaikaiset sijaintipyynnöt:** Aseta laite näyttämään sijaintitietoja käyttävät sovellukset ja niiden akkuvirran käyttö.
- **Sijaintipalvelut:** Näytä laitteen käyttämät sijaintipalvelut.
- **Omat paikat:** Määritä profiileja, joita käytetään tietyissä sijainneissa, kun käytät GPS-, Wi-Fi- tai Bluetooth-toimintoa nykyisen sijaintisi määrittämiseen.

Lisää verkkoja

Voit hallita verkkoja mukauttamalla asetuksia.

Oletusviestintäsovellus

Valitse viestintään käytettävä oletussovellus.

Tulostus

Määritä laitteeseen asennettujen tulostinlaajennusten asetukset. Voit etsiä käytettävissä olevat tulostimet tai lisätä tulostimen manuaalisesti ja tulostaa tiedostoja Wi-Fi-yhteyden tai pilvipalvelujen kautta.

Matkapuhelinverkot

- **Mobiilidata:** Valitse, käytetäänkö verkkopalveluissa pakettidataverkkoja.
- **Dataverkkovierailu:** Aseta laite käyttämään datayhteyttä verkkovierailun aikana.
- **Yhteyspisteiden nimet:** Määritä yhteyspisteiden nimet.
- **Verkkotila:** Valitse verkon tyyppi.
- **Verkko-operaattorit:** Etsi käytettävissä olevat verkot ja valitse verkko verkkovierailua varten.

VPN

Määritä virtuaalisia yksityisverkkoja (VPN) ja muodosta niihin yhteys.

Lähellä olevat laitteet

- **Laitteen nimi:** Näytä laitteen nimi.
- **Jaettava sisältö:** Aseta laite jakamaan sisältöä muille laitteille.
- **Sallitut laitteet:** Näytä luettelo laitteista, jotka voivat käyttää laitettasi.
- **Estetyt laitteet:** Näytä luettelo laitteista, joita on estetty käyttämästä laitettasi.
- **Lataa kohteeseen:** Valitse muistipaikka mediatiedostojen tallennusta varten.
- **Vast.ota tied. muista laitteista:** Aseta laite hyväksymään muista laitteista tulevat lähetykset.

Screen Mirroring

Voit jakaa laitteesi näytön muiden kanssa ottamalla näytönpeilausominaisuuden käyttöön.

LAITE

Äänet ja ilmoitukset

Voit muuttaa laitteen ääniasetuksia.

- **Värinän voimakkuus:** Säädä värinähälytyksen voimakkuutta.
- **Värinä soidessa:** Aseta laite värisemään ja soittamaan soittoääntä puheluiden saapuessa.
- **Soittoäänet:** Lisää tai valitse soittoääni saapuvia puheluita varten.
- **Värinät:** Lisää tai valitse värinätapa.
- **Ilmoituksen soittoääni:** Valitse soittoääni saapuvia viestejä ja muita tapahtumia varten.
- **Adapt Sound:** Mukauta ääntä musiikkia kuunneltaessa eniten käytetyn korvan mukaan.

Näyttö

Muuta näytön asetuksia.

- **Kirkkaus:** Määritä näytön kirkkaus.
- **Näytön aikakatkaisu:** Määritä, kuinka kauan laite odottaa ennen näytön taustavalon sammuttamista.
- **Näppäimen valon kesto:** Määritä kosketusnäppäinten taustavalon kesto aika.
- **Näyttötila:**
 - **Mukauta näyttöä:** Tässä tilassa voit optimoida näytön sen asetusten mukaan.
 - **Dynaaminen:** Tässä tilassa voit muuttaa näytön sävyn eloisammaksi.
 - **Normaali:** Käytä tätä tilaa normaalissa ympäristössä.
 - **Elokuva:** Käytä tätä tilaa hämärässä ympäristössä, esimerkiksi pimeässä huoneessa.
- **Lukutila:** Valitse, mitkä sovellukset käyttävät lukutilaa. Lukutilassa laite helpottaa lukemista pimeässä.
- **Näytönsäästäjä:** Aseta laite käynnistämään näytönsäästäjä, kun laite on liitetty pöytätelakkaan tai se latautuu.
- **Näytä akun varausprosentti:** Aseta laite näyttämään akun jäljellä oleva käyttöaika.
- **Muokkaa näyttökuvan ottamisen jälkeen:** Aseta laite muokkaamaan näyttökuvaa sen ottamisen jälkeen.

Moni-ikkuna

Aktivoimalla moni-ikkunatoiminnon voit käyttää useita sovelluksia näytössä samanaikaisesti.

- **Avaa jaetun näytön näkymässä:** Aseta laite ottamaan moni-ikkunatoiminto käyttöön, kun avaat tiedostoja **Omat tiedostot**- tai **Video**-sovelluksessa.

Lukitusnäyttö

Muuta lukitun näytön asetuksia.

- **Näyttölukko:** Ota näytön lukitustoiminto käyttöön. Seuraavat vaihtoehdot voivat vaihdella valitun näytönlukitustoiminnon mukaan.
- **Kellopienoisohjelman asetukset:** Määritä kellopienoisohjelman asetukset.
 - **Kaksoiskello:** Aseta laite näyttämään kaksoiskello.
 - **Kellon koko:** Muuta kellon kokoa.
 - **Näytä päivämäärä:** Aseta laite näyttämään päivämäärä kellon kanssa.
- **Henkilökohtainen viesti:** Aseta laite näyttämään henkilökohtainen viesti lukitussa näytössä.
 - **Muokkaa henkilökohtaisia viestiä:** Muokkaa henkilökohtaista viestiä.
- **Omistajan tiedot:** Anna tietosi, jotka näytetään kellon kanssa.
- **Toim.muistio luk.näytössä:** Aseta laite näyttämään toimintamuistio, kun lukittua näyttöä kaksoisnapautetaan S Pen -kynän painikkeen ollessa painettuna.
- **Lukitusnäytön tehoste:** Valitse näytön lukitusta poistettaessa käytettävä tehoste.
- **Aktivointikomento lukitusnäytössä:** Aseta laite tunnistamaan herätyskomento, kun näyttö on lukittu.
- **Ohjeteksti:** Aseta laite näyttämään ohjeteksti lukitussa näytössä.

Taustakuva

Muuta taustakuva-asetuksia.

- **Alkunäyttö:** Valitse alkunäytön taustakuva.
- **Lukitusnäyttö:** Valitse lukitun näytön taustakuva.
- **Alku- ja lukitusnäyttö:** Valitse alkunäytön ja lukitun näytön taustakuva.

Fontti

Muuta fontin asetuksia.

- **Kirjasimen tyyli:** Vaihda näyttötekstien kirjasintyyppiä.
- **Fonttikoko:** Muuta fonttikokoa.

Ilmoituspaneeli

Mukauta ilmoituspaneelissa näytettävät kohteet.

- **Kirkkauden säätö:** Aseta laite näyttämään kirkkauden säätöpalkki ilmoituspaneelissa.
- **Suosittelut sovellukset:** Aseta laite näyttämään suositeltujen sovellusten luettelo ilmoituspaneelissa toimintojen perusteella, esimerkiksi kun kuulokemikrofoni kytketään laitteeseen.
- **Määritä pika-asetuspain.:** Järjestä ilmoituspaneelissa näkyvät pika-asetuspainikkeet uudelleen.

Helppokäyttöisyys

Helppokäyttöisyyspalvelut on tarkoitettu käyttäjille, joilla on fyysisiä rajoitteita. Voit parantaa laitteen helppokäyttöisyyttä käyttämällä ja muuttamalla seuraavia asetuksia.

- **Näkö:** Mukauta asetukset niin, että näkövammaisten on helpompi käyttää laitetta.
 - **TalkBack:** Ota käyttöön TalkBack, joka tuottaa äänipalautteet.
 - **Sano salasanat ääneen:** Aseta laite lukemaan ääneen antamasi salasanat TalkBackin avulla.
 - **Fonttikoko:** Muuta fonttikokoa.
 - **Suurennuseleet:** Aseta laite lähentämään ja loitontamaan sormieleillä.

- **Muistutusilmoitus:** Aseta laite hälyttämään, kun sinulla on vastaamattomia ilmoituksia, ja määritä hälytyksen toistoväli.
- **Negatiivivärit:** Paranna näytön näkyvyyttä käänteisten värien avulla.
- **Värinsäätö:** Säädä näytön väriteemaa, kun laite huomaa, että olet värisokea tai että sisällön lukeminen tuottaa sinulle vaikeuksia.
- **Helppokäyttötoimintojen pikakäyttö:** Aseta laite aktivoimaan Talkback-toiminto, kun pidät virtanäppäintä painettuna ja sitten painat näyttöä jonkin aikaa kahdella sormella.
- **Teksti puheeksi -aset.:** Voit muuttaa teksti puheeksi -toimintojen asetuksia, kuten kieltä ja nopeutta, joita käytetään TalkBack-toiminnon ollessa käytössä.
- **Kuulo:** Mukauta asetukset niin, että kuulovammaisten on helpompi käyttää laitetta.
 - **Salamailmoitus:** Aseta salama väläyttämään puhelun, uuden viestin tai ilmoituksen saapuessa.
 - **Poista äänet käytöstä:** Mykistä kaikki laitteen äänet.
 - **Samsung-tekstitys (CC):** Aseta laite näyttämään Samsungin tukemien sisältöjen tekstitys ja muuttamaan tekstitysasetuksia.
 - **Google-tekstitys (CC):** Aseta laite näyttämään Googlen tukemien sisältöjen tekstitys ja muuttamaan tekstitysasetuksia.
 - **Äänitasapaino:** Säädä äänen tasapainoa käytettäessä kahden korvan kuulokemikrofonia.
 - **Monoääni:** Ota monoääni käyttöön kuunneltaessa ääntä yhdellä nappikuulokkeella.
- **Näppäryys ja vuorovaikutteisuus:** Mukauta asetukset niin, että liikuntaesteisten on helpompi käyttää laitetta.
 - **Apuvalikko:** Aseta laite näyttämään apupikakuvake, jonka avulla voit käyttää ulkoisten painikkeiden tukemia tai ilmoituspaneelissa olevia toimintoja. Voit myös muokata pikakuvakkeen valikkoa.
 - **Viive jonkin aikaa -painalluksella:** Voit määrittää näytön jonkin aikaa -kosketuksen tunnistusajan.
 - **Vuorovaikutuksen hallinta:** Ota vuorovaikutuksen hallintatila käyttöön estääksesi laitteen reagoinnin sovelluksen syötteisiin.

- **Puheluihin vastaaminen ja niiden lopettaminen:**
 - **Kotinäppäimen painaminen:** Aseta laite vastaamaan puheluun, kun painat kotinäppäintä.
 - **Puhekomentojen käyttö:** Aseta laite vastaamaan saapuviin puheluihin tai hylkäämään ne puhekomennolla.
 - **Virtanäppäimen painaminen:** Aseta laite lopettamaan puhelu, kun painat virtanäppäintä.
- **Yhden napautuksen tila:** Valitsemalla tämän asetuksen voit hallita saapuvia puheluita tai ilmoituksia napauttamalla painiketta sen vetämisen sijaan.
- **Helppokäytt. hallinta:** Vie tai tuo helppokäyttöisyysasetuksia jaksaksesi ne muiden laitteiden kanssa.

Puhelu

Voit mukauttaa puheluasetuksia.

Puheluasetukset

- **Puhelun hylkäys:** Muuta puhelujen hylkäyksen asetuksia, kuten hylkäysluetteloa ja viestejä.
- **Puheluihin vastaaminen ja niiden lopettaminen:**
 - **Kotinäppäimen painaminen:** Aseta laite vastaamaan saapuvaan puheluun, kun kotinäppäintä painetaan.
 - **Puhekomentojen käyttö:** Aseta laite vastaamaan saapuviin puheluihin tai hylkäämään ne puhekomennolla.
 - **Virtanäppäimen painaminen:** Aseta laite lopettamaan puhelu, kun virtanäppäintä painetaan.
- **Puheluhälytykset:**
 - **Värinä vastatessa:** Aseta laite värisemään, kun toinen osapuoli vastaa puheluun.
 - **Värinä puhelun päättyessä:** Aseta laite värisemään, kun toinen osapuoli lopettaa puhelun.
 - **Puhelun kytkentä-ääni:** Ota puhelun kytkentä-ääni käyttöön tai poista se käytöstä.
 - **Minuuttimuistutin:** Ota minuuttimuistutusääni käyttöön tai poista se käytöstä.
 - **Puhelun katkaisuaääni:** Ota puhelun katkaisuaääni käyttöön tai poista se käytöstä.
 - **Ilmoita puheluiden aikana:** Aseta laite hälyttämään tapahtumista puhelun aikana.

- **Puheluiden lisätoiminnot:**
 - **Automaattinen vastaus:** Aseta laite vastaamaan puheluun määritetyn ajan kuluttua automaattisesti (käytettävissä vain, kun kuulokemikrofoni on liitetty).
 - **Autom. vastausajastin:** Valitse aika, jonka laite odottaa ennen puheluihin vastaamista.
 - **Lähtevän puhelun ehdot:** Aseta laite sallimaan lähtevät puhelut Bluetooth-kuulokemikrofonin avulla, vaikka laite olisi lukittu.
 - **Lähtevien puheluiden tyypit:** Valitse niiden lähtevien puhelujen tyyppi, joissa käytetään Bluetooth-kuulokemikrofonia.
- **Lisää asetuksia:**
 - **Näytä oma soitt. tunnus:** Näytä oma numerosi muille osapuolille lähtevissä puheluissa.
 - **Puhelunsiirto:** Siirrä saapuvat puhelut toiseen numeroon.
 - **Automaattinen suuntanumero:** Aseta laite lisäämään etuliite (suuntanumero tai maan numero) automaattisesti ennen puhelinnumeroa.
 - **Puhelunesto:** Estä saapuvat tai lähtevät puhelut.
 - **Koputus:** Salli saapuvien puhelujen hälytykset, kun toinen puhelu on meneillään.
 - **Autom. soitontoisto:** Ota automaattinen soitontoisto käyttöön puheluille, joita ei yhdistetty tai jotka katkesivat.
 - **Sallitut numerot:** Ota käyttöön tai poista käytöstä sallitut numerot -tila, joka rajoittaa soitot sallittujen numeroiden luettelossa oleviin numeroihin. Anna SIM- tai USIM-kortin mukana toimitettu PIN2-koodi.

Soittoäänet ja äänet

- **Soitto- ja näppäinäänet:**
 - **Soittoäänet:** Lisää tai valitse soittoääni saapuvia puheluita varten.
 - **Väriäät:** Lisää tai valitse väriäätapa.
 - **Väriäät soidessa:** Aseta laite värisemään ja soittamaan soittoääntä puheluiden saapuessa.
 - **Numeronvalintaäänet:** Aseta laite soittamaan ääni, kun näppäimistön näppäimiä kosketetaan.

Videopuhelut

- **Piilota oma video:** Valitse toiselle osapuolelle näytettävä kuva tai video.

Vastaaja

- **Palveluntarjoaja:** Valitse tai määritä vastaajapalveluntarjoajasi.
- **Vastaajan asetukset:** Anna vastaajapalvelun numero. Saat tämän numeron palveluntarjoajaltasi.
- **Hälytysääni:** Valitse uusista vastaajaviesteistä ilmoittava soittoääni.
- **Värinä:** Aseta laite värisemään vastaajaviestejä vastaanottaessa.

Internet-puhelu

- **Puhelutilin asetukset:** Aseta laite vastaanottamaan IP-puhelut ja määritä tilit IP-puhelupalveluja varten.

SÄÄTIMET

Kieli ja syöttö

Muuta tekstinsyöttöasetuksia. Jotkin vaihtoehdot eivät ole ehkä käytettävissä valitun kielen mukaan.

Kieli

Valitse näytön kieli kaikille valikoille ja sovelluksille.

Oletus

Valitse oletusnäppäimistötyyppi tekstin syötölle.

Samsung-näppäimistö



Käytettävissä olevat toiminnot voivat vaihdella alueen tai palveluntarjoajan mukaan.

- **Valitse syöttökielet:** Valitse tekstinsyöttökieli.
- **Ennakoiva teksti:** Ota käyttöön ennakoiva tekstitila, jossa sanoja ennakoidaan syötteen perusteella ja ehdotetaan sanoja. Voit myös mukauttaa ennakoivan syötön asetuksia.
- **Automaattinen korvaus:** Aseta laite korjaamaan väärin kirjoitetut ja epätäydelliset sanat, kun välilyöntiä tai välimerkkiä napautetaan.
- **Autom. isot kirjaimet:** Aseta laite käyttämään isoa kirjainta automaattisesti välimerkin, kuten pisteen, kysymysmerkin tai huutomerkin, jälkeen.
- **Automaattinen väli:** Aseta laite automaattisesti lisäämään välilyönnejä sanojen väliin.
- **Automaattiset välimerkit:** Aseta laite lisäämään piste, kun välilyöntiä kaksoisnapautetaan.
- **Näppäimistön pyyhkäisy:**
 - **Ei mitään:** Aseta laite poistamaan näppäimistön pyyhkäisytoiminto käytöstä.
 - **Jatkuva syöttö:** Aseta laite sallimaan tekstinsyöttö näppäimistöä pyyhkäisemällä.
 - **Kohdistimen hallinta:** Ota näppäimistön älykäs siirtymistoiminto käyttöön siirtääksesi osoitinta vierittämällä näppäimistöä.
- **Ääni:** Aseta laite antamaan äänimerkki näppäintä kosketettaessa.
- **Värinä:** Aseta laite värisemään näppäintä kosketettaessa.
- **Merkin esikatselu:** Aseta laite näyttämään suuri kuva jokaisesta kosketettavasta merkistä.
- **Kynän tunnistus:** Aseta laite avaamaan käsinkirjoituspaneeli, kun kenttää napautetaan S Pen -kynällä.
- **Palauta asetukset:** Palauta Samsung-näppäimistön asetukset.

Google Voice -kirjoitus

- **Kieli:** Valitse tekstinsyötön kielet.
- **Offline-puheentunnistus:** Lataa ja asenna kielitiedot, joita käytetään puheesyötössä offline-tilassa.
- **Estä loukkaavat sanat:** Aseta laite estämään loukkaavien sanojen tunnistus puheesyötteistä.

Käsinkirjoituksen tunnistus

Valitse käsinkirjoituksen tunnistuksen kieli.

Teksti puheeksi -aset.

- **Ensisijainen TTS-moduuli:** Valitse puhesynteesiohjelma. Voit muuttaa puhesynteesiohjelmien asetuksia napauttamalla .
- **Puhenopeus:** Valitse teksti puheeksi -ominaisuuden nopeus.
- **Kuuntele esimerkki:** Kuuntele puhetekstinäytettä.
- **Oletuskielen tila:** Näytä teksti puheeksi -ominaisuuden oletuskielen tila.

Osoittimen nopeus

Säädä laitteeseen kytketyn hiiren tai ohjauslevyn osoittimen nopeutta.

Puheohjaus

Aseta laite tunnistamaan laitteen ohjauksen puhekomennot. Voit valita puhekomennolla ohjattavat toiminnot.



Jos **Värinä soidessa** -toiminto on käytössä, laite ei pysty tunnistamaan puhekomentoja puhelun saapuessa.

S Pen

Voit muuttaa S Pen -kynän käytön asetuksia.

- **Poista kynän tunn. käyt.:** Aseta näyttö olemaan reagoimatta S Pen -kynään, kun kynä asetetaan koloonsa tai poistetaan siitä.
- **Osoitin:** Aseta laite näyttämään S Pen -kynän osoitin, kun S Pen -kynää pidetään näytön yläpuolella.
- **Suora kynäsyöttö:** Aseta laite näyttämään käsinkirjoitusalue, kun S Pen -kynää pidetään tekstinsyöttökentän yläpuolella.
- **Ilmanäkymä:** Aseta laite ottamaan ilmanäkymä käyttöön, niin voit esikatsella sisältöä tai näyttää tiedot ponnahtusikkunassa, kun osoitat kohdetta S Pen -kynällä.
 - **Tietojen esikatselu:** Näytä tiedot ponnahtusikkunassa, kun kohteita osoitetaan S Pen -kynällä.
 - **Edistymisen esikatselu:** Kun toistat musiikkia tai videoita, voit esikatsella kohtausta tai näyttää kuluneen ajan osoittamalla etenemispalkkia S Pen -kynällä.
 - **Pikavalintojen esikatselu:** Näytä pikavalintanumeroiden yhteystiedot ponnahtusikkunassa, kun pikavalintanumeroa osoitetaan S Pen -kynällä.
 - **Kuvakkeiden selitteet:** Näytä kohteen yksinkertaiset tiedot ponnahtusikkunassa, kun kohdetta osoitetaan S Pen -kynällä.
 - **Luettelon vierittäminen:** Kun katselet sähköpostiviestejä tai Internet-sivuja, voit selata sivua pitämällä S Pen -kynää näytön reunan yläpuolella.
- **Ilmakomento:** Aseta laite ottamaan ilmakomentotoiminto käyttöön, niin voit suorittaa erilaisia toimintoja pitämällä S Pen -painiketta painettuna.
- **Ääni- ja haptinen palaute:** Aseta laite antamaan äänimerkki ja värisemään, kun kynää pidetään tiedostojen, aiheiden tai vaihtoehtojen yläpuolella.
- **Irrotusasetukset:** Aseta laite käynnistämään Toimintamuistio tai näyttämään ilmakomento, kun S Pen -kynä vedetään ulos kolostaan.
- **Kiinnitys-/irrotusääni:** Aseta laite antamaan äänimerkki, kun S Pen -kynä asetetaan koloonsa tai vedetään ulos siitä.
- **Kiinnitys-/irrotusvärinä:** Aseta laite värisemään, kun S Pen -kynä asetetaan koloonsa tai vedetään ulos siitä.

Liikkeet

Voit ottaa käyttöön liikkeentunnistusominaisuuden ja muuttaa asetuksia, jotka ohjaavat laitteen liikkeentunnistusta.

- **Zoomaa:** Aseta laite lähentämään tai loitontamaan kuvaa katseltaessa **Galleria**-sovelluksessa olevia kuvia tai selattaessa Internet-sivuja, kun kosketat jonkin aikaa kahta pistettä sormillasi ja sitten kallistat laitetta edestakaisin.
- **Selaa kuvaa:** Aseta laite selaamaan kuvaa, kun laitetta liikutetaan johonkin suuntaan kuvan näkyessä lähennettynä.

Kämmenliike

Ottamalla kämmenliiketoiminnon käyttöön voit ohjata laitetta koskettamalla näyttöä.

- **Tee ruudunkaappaus:** Aseta laite tekemään ruudunkaappaus, kun näytön yli pyyhkäistään kädellä vasemmalle tai oikealle.
- **Mykistä/keskeytä:** Aseta laite keskeyttämään median toisto, kun näyttöä kosketetaan kämmenellä.

Älykäs näyttö

- **Älykäs aikakatkaistu:** Aseta laite estämään näytön taustavalon sammutus näytön katsomisen ajaksi.
- **Älykäs kierto:** Estä näytön kiertyminen kasvojesi asennon mukaan.
- **Älykäs tauko:** Aseta laite siirtämään videon toisto taukotilaan, kun käyttäjä katsoo poisnäytöstä.

YLEISET

Tilit

Voit lisätä sähköpostitilejä tai sosiaalisten verkostojen tilejä.

Pilvi

Voit muuttaa asetuksia, jotka koskevat tietojen tai tiedostojen synkronointia Samsung-tilisi tai Dropbox-pilvitallennustilan kanssa.

Varmuuskopioi ja palauta

Voit muuttaa asetusten ja tietojen hallinta-asetuksia.

- **Varmuuskopioi omat tiedot:** Aseta laite varmuuskopioimaan asetukset ja sovellustiedot Google-palvelimelle.
- **Varmuuskopioinnin tili:** Määritä Googlen varmuuskopioinnin tili tai muokkaa sitä.
- **Automaattinen palautus:** Aseta laite palauttamaan asetukset ja sovellustiedot, kun sovellukset asennetaan uudelleen laitteeseen.
- **Alkuperäisten tietojen palautus:** Nollaa asetukset tehdasasetusten mukaisiksi ja poista kaikki tiedot.

Päivämäärä ja aika

Voit käyttää ja muuttaa seuraavia asetuksia, jotka ohjaavat laitteen kellonajan ja päivämäärän näyttöä.



Jos akun varaus purkautuu kokonaan tai akku poistetaan laitteesta, kellonaika ja päivämäärä nollautuvat.

- **Automaattinen päivämäärä ja kellonaika:** Päivitä aika ja päivämäärä automaattisesti, kun siirrytään aikavyöhykkeeltä toiselle.
- **Aseta päivämäärä:** Aseta nykyinen päivämäärä manuaalisesti.
- **Aseta aika:** Aseta nykyinen aika manuaalisesti.
- **Automaattinen aikavyöhyke:** Aseta laite vastaanottamaan aikavyöhyketiedot verkosta, kun siirrytään aikavyöhykkeeltä toiselle.
- **Valitse aikavyöhyke:** Aseta kotiaikavyöhyke.
- **Käytä 24 tunnin muotoa:** Näytä aika 24 tunnin muodossa.

Tarvikkeet

Voit muuttaa lisävarusteasetuksia.

- **Telakointiääni:** Aseta laite toistamaan ääni, kun se liitetään pöytätelakkaan tai irrotetaan telakasta.
- **Äänilähtötila:** Aseta laite käyttämään telakan kaiutinta, kun laite on liitetty pöytätelakkaan.
- **Äänilähtö:** Valitse käytettävä äänilähtömuoto, kun laite liitetään HDMI-laitteisiin. Kaikki laitteet eivät tue tilääniasetusta.
- **Automaattinen lukituksen poisto:** Aseta laite avaamaan lukitus automaattisesti, kun kansi käännetään auki.
- **Päivämuistiinpano:** Aseta laite näyttämään päivämäärän, kellonajan, sään ja tapahtumat sisältävä päiväkohtainen muistiinpano, kun avaat kannen.
- **Yksikkö:** Valitse lämpötilan oletusyksikkö, jota käytetään, kun säätiedot näytetään päivämuistiinpanossa.

Sovellusten hallinta

Tarkastele ja hallitse laitteen sovelluksia.

Oletussovellukset

Valitse oletusasetus sovellusten käytölle.

Käyttäjät

Määritä ja hallitse käyttäjäprofileja yksilöllisten asetusten käyttöä varten.

Akku

Näytä laitteen käyttämän akkuvirran määrä.

Virransäästötila

Voit ottaa virransäästötilan käyttöön ja muuttaa virransäästötilan asetuksia.

- **CPU:n suorituskyky:** Aseta laite rajoittamaan joidenkin järjestelmäresurssien käyttöä.
- **Näyttökuva:** Aseta laite vähentämään näytön kirkkautta.
- **Poista haptinen palaute käytöstä:** Aseta laite poistamaan värinä käytöstä näppäimiä kosketettaessa.
- **Perehdy virransäästöön:** Ohjeita akkuvirran kulutuksen pienentämiseen.

Tallennustila

Näytä laitteen ja muistikortin muistitiedot tai alusta muistikortti.



Muistikortin alustaminen poistaa pysyvästi kaikki tiedot muistikortilta.



Todellinen käytettävissä oleva sisäisen muistin määrä on ilmoitettua pienempi, koska käyttöjärjestelmä ja oletussovellukset käyttävät osan muistista. Käytettävissä oleva kapasiteetti voi muuttua, kun päivität laitteen.

Turvallisuus

Voit muuttaa laitteen suojausasetuksia.

- **Laitteen järjestelmänvalvojat:** Näytä laitteeseen asennetut laitteen järjestelmänvalvojat. Voit sallia laitteen järjestelmänvalvojien lisätä laitteeseen uusia käytäntöjä.
- **Tuntemattomat lähteet:** Aseta laite sallimaan sovellusten asennus tuntemattomista lähteistä.
- **Salaa laite:** Aseta salasana laitteeseen tallennettujen tietojen salausta varten. Salasana on syötettävä joka kerta, kun laite käynnistetään.



Lataa akku ennen tämän asetuksen ottamista käyttöön, sillä tietojen salaaminen voi kestää yli tunnin.

- **Salaa ulkoinen SD-kortti:** Aseta laite salaamaan muistikortilla olevat tiedostot.



Laite ei voi lukea salattuja tiedostoja, jos laite palautetaan tehdasasetuksiin tämän asetuksen ollessa käytössä. Poista asetukset käytöstä ennen laitteen palauttamista tehdasasetuksiin.

- **Etähallinta:** Aseta laite etähallittavaksi Internetin kautta, jos laite katoaa tai varastetaan. Tämän toiminnon käyttäminen edellyttää kirjautumista Samsung-tilille.
 - **Tilin rekisteröinti:** Lisää Samsung-tili tai tarkastele sitä.
 - **Googlen sijaintipalvelu:** Aseta laite sallimaan sijaintitietojen kerääminen tai kadonneen tai varastetun laitteen sijainnin määrittäminen Wi-Fi- tai matkapuhelinverkon kautta.
- **SIM-kortin vaihtohälytys:** Ota kadonneen tai varastetun laitteen löytämistä helpottava Etsi matkapuhelimeni -toiminto käyttöön tai poista se käytöstä.
- **Siirry sivustoon:** Avaa Etsi matkapuhelimeni -sivusto (*findmymobile.samsung.com*). Voit seurata ja hallita kadonnutta tai varastettua laitettasi Etsi matkapuhelimeni -sivustossa.
- **Määritä SIM-kortin lukitus:**
 - **Lukitse SIM-kortti:** Ota käyttöön tai poista käytöstä PIN-lukitusominaisuus, joka vaatii PIN-koodin, jotta laitetta voidaan käyttää.
 - **Muuta SIM-kortin PIN-koodi:** Vaihda SIM- tai USIM-kortin tietojen käytön edellyttämä PIN-koodi.
- **Muuta salasanat näkyviksi:** Laitteen oletusasetus on, että salasanat piilotetaan turvallisuussyistä. Voit asettaa laitteen näyttämään salasanan sitä syötettäessä.
- **Suojauskäyt. päivitykset:**
 - **Automaattiset päivitykset:** Aseta laite tarkistamaan ja lataamaan suojauspäivitykset automaattisesti.
 - **Ensisijaiset verkot:** Valitse verkon yhteysasetus suojauspäivitysten automaattista tarkistamista ja lataamista varten.
 - **Tarkista päivitykset:** Hae suojauspäivityksiä.
- **Lähetä tietoturvaraportit:** Aseta laite lähettämään tietoturvaraportteja automaattisesti, kun laite on yhdistetty Wi-Fi-verkkoon.
- **Tallennuspalvelun tyyppi:** Määritä valtuustiedostojen tallennustyyppi.
- **Luotetut valtuustiedot:** Voit varmistaa eri sovellusten suojatun käytön varmenteiden ja valtuuksien avulla.
- **Asenna laitteen tallennust.:** Asenna salatut varmenteet, jotka on tallennettu USB-muistiin.
- **Poista valtuustiedot:** Poista laitteeseen tallennetut valtuustiedot ja nollaa salasana.

Tietoja laitteesta

Näytä laitteen tiedot ja päivitä laitteen ohjelmisto.

Google-asetukset

Tämän sovelluksen avulla voit määrittää joidenkin Googlen tarjoamien toimintojen asetukset.

Napauta Sovellukset-näytössä **Google-asetukset**.

Liite

Vianmääritys

Kokeile seuraavia ratkaisuehdotuksia, ennen kuin otat yhteyden Samsung-huoltoon. Jotkin tilanteet eivät ehkä koske sinun laitettasi.

Kun käynnistät laitteen tai kun käytät laitetta, se pyytää sinua antamaan seuraavat koodit:

- Salasana: Kun laitteen lukitustoiminto on käytössä, on annettava laitteelle määritetty salasana.
- PIN-koodi: Kun käytät laitetta ensimmäisen kerran tai kun PIN-koodin kysely on käytössä, sinun on annettava SIM- tai USIM-kortin mukana toimitettu PIN-koodi. Voit poistaa tämän toiminnon käytöstä Lukitse SIM-kortti -valikon avulla.
- PUK-koodi: SIM- tai USIM-kortti on lukittu, mikä yleensä johtuu siitä, että PIN-koodi on annettu väärin useita kertoja. Anna palveluntarjoajalta saamasi PUK-koodi.
- PIN2-koodi: Kun tulet valikkoon, jossa kysytään PIN2-koodia, syötä SIM- tai USIM-kortin mukana toimitettu PIN2-koodi. Lisätietoja saat palveluntarjoajalta.

Laite antaa verkkoon tai palveluun liittyviä virheilmoituksia

- Jos olet alueella, jolla on heikko signaali tai huono vastaanoton laatu, signaali voi kadota. Siirry toiselle alueelle ja yritä uudelleen. Siirtymisen aikana näyttöön voi tulla toistuvasti virheilmoituksia.
- Jotkin toiminnot on tilattava erikseen. Pyydä lisätietoja palveluntarjoajaltasi.

Laite ei käynnisty

- Kun akku on täysin tyhjä, laite ei käynnisty. Lataa akku täyteen ennen laitteen käynnistämistä.
- Akku ei ehkä ole oikein paikallaan. Aseta akku uudelleen paikalleen.
- Pyyhi kyllänsä kosketuspinnat ja aseta akku uudelleen paikalleen.

Kosketusnäyttö reagoi hitaasti tai virheellisesti

- Jos kiinnität kosketusnäyttöön suojakalvon tai muun lisävarusteen, kosketusnäyttö ei ehkä toimi oikein.
- Jos käytät käsineitä, jos kätesi eivät ole puhtaat kosketusnäyttöä koskettaessasi tai jos napautat näyttöä terävällä esineellä tai sormenpäällä, kosketusnäyttö voi toimia virheellisesti.
- Kosketusnäyttö voi toimia virheellisesti kosteissa olosuhteissa ja kastuessaan.
- Käynnistä laite uudelleen, jolloin tilapäiset ohjelmavirheet poistuvat.
- Varmista, että laitteen ohjelmisto on päivitetty uusimpaan versioon.
- Jos kosketusnäyttö on naarmuuntunut tai vahingoittunut, toimita laite Samsung-huoltoon.

Laite jumiutuu tai ilmenee vakava virhe

Jos laite jumiutuu tai lakkaa toimimasta, sen toiminnan palauttaminen voi edellyttää sovellusten sulkemista tai akun irrottamista ja asettamista takaisin paikalleen. Jos laite on jumissa eikä vastaa, käynnistä se uudelleen painamalla virtanäppäintä yli seitsemän sekunnin ajan.

Jos tämä ei ratkaise ongelmaa, palauta laite tehdasasetuksiin. Napauta Sovellukset-näytössä **Asetukset** → **YLEISET** → **Varmuuskopioi ja palauta** → **Alkuperäisten tietojen palautus** → **PALAUTA LAITE** → **POISTA KAIKKI**. Muista varmuuskopioida kaikki laitteeseen tallennetut tärkeät tiedot ennen tehdasasetusten palauttamista.

Jos ongelma ei edelleenkään ratkea, ota yhteys Samsung-huoltoon.

Puheluja ei yhdistetä

- Varmista, että olet käyttänyt oikeaa matkapuhelinverkkoa.
- Varmista, ettet ole määrittänyt soitonestoa numerolle, jonka valitsit.
- Varmista, ettet ole määrittänyt soitonestoa saapuvan puhelun soittajan numerolle.

Muut eivät kuule puhettasi

- Varmista, että et peitä sisäistä mikrofontia.
- Varmista, että mikrofonti on lähellä suutasi.
- Jos käytät kuulokemikrofontia, varmista, että se on kytketty oikein.

Äänessä on kaikua puhelun aikana

Säädä äänenvoimakkuutta äänenvoimakkuuden säätöpainikkeella tai siirry toiselle alueelle.

Yhteys matkapuhelinverkkoon tai Internetiin katkeaa usein, tai äänenlaatu on huono

- Varmista, että et peitä laitteen sisäistä antennia.
- Jos olet alueella, jolla on heikko signaali tai huono vastaanoton laatu, signaali voi kadota. Yhteysongelmat voivat johtua palveluntarjoajan tukiaseman ongelmista. Siirry toiselle alueelle ja yritä uudelleen.
- Kun käytät laitetta liikkuessasi, langattoman verkon palvelut voivat olla poissa käytöstä palveluntarjoajan verkon ongelmien takia.

Akkukuvake on tyhjä

Akun virta on vähissä. Lataa tai vaihda akku.

Akku ei lataudu asianmukaisesti (Samsungin hyväksymät laturit)

- Tarkista, että laturi on liitetty oikein.
- Jos akun kosketuspinnat ovat likaantuneet, akku ei ehkä lataudu oikein tai laite voi sammua. Pyyhi molemmat kullanväriset kosketuspinnat ja yritä ladata akku uudelleen.
- Joidenkin laitteiden akku ei ole käyttäjän vaihdettavissa. Jos haluat vaihtaa akun, vie laite Samsung-huoltoon.

Akku tyhjenee nopeammin kuin pian laitteen ostamisen jälkeen

- Jos akku on hyvin matalassa tai hyvin korkeassa lämpötilassa, sen käyttökelpoinen varaus voi pienentyä.
- Akkuvirran kulutus kasvaa, kun käytät laitteen viestitoimintoja tai joitakin sovelluksia, kuten pelejä tai Internetiä.
- Akku on kuluva osa, ja sen varauksen kestoaika lyhenee ajan kuluessa.

Laite tuntuu kosketettaessa kuumalta

Kun käytät tavallista enemmän tehoa vaativia sovelluksia tai käytät sovelluksia laitteessa pidemmän aikaa, laite voi tuntua kosketettaessa kuumalta. Tämä on normaalia, eikä sen pitäisi vaikuttaa laitteen käyttöikään eikä suorituskykyyn.

Kameran käynnistyessä näyttöön tulee virheilmoituksia

Laitteessasi on oltava riittävästi vapaata muistia ja akkuvirtaa kameran sovelluksen käyttöä varten. Jos näyttöön tulee kameraa käynnistettäessä virheilmoituksia, toimi seuraavasti:

- Lataa akku tai vaihda se täyteen ladattuun akkuun.
- Vapauta muistia siirtämällä tiedostoja tietokoneeseen tai poistamalla tiedostoja laitteesta.
- Käynnistä laite uudelleen. Jos kameran käytössä on ongelmia näiden vihjeiden kokeilemisen jälkeenkin, ota yhteys Samsung-huoltoon.

Valokuvan laatu on huonompi kuin esikatselussa

- Valokuvien laatu voi vaihdella ympäristön ja käytettävän valokuvaustavan mukaan.
- Jos otat valokuvia hämärässä, yöllä tai sisätiloissa, valokuvissa voi näkyä kuvakohinaa tai ne voivat olla epäteräviä.

Multimediatiedostoja avattaessa näyttöön tulee virheilmoituksia

Jos näyttöön tulee virheilmoitus tai multimediatiedostojen toisto ei ala avatessasi niitä laitteella, kokeile seuraavia:

- Vapauta muistia siirtämällä tiedostoja tietokoneeseen tai poistamalla tiedostoja laitteesta.
- Varmista, ettei musiikkitiedosto ole Digital Rights Management (DRM) -suojattu. Jos tiedosto on DRM-suojattu, varmista, että sinulla on sen toistoon tarvittava lisenssi tai avain.
- Varmista, että laite tukee tiedostomuotoja. Jos tiedostomuotoa (esimerkiksi DivX tai AC3) ei tueta, asenna sitä tukeva sovellus. Voit varmistaa laitteesi tukemat tiedostomuodot osoitteessa www.samsung.com.

- Laite tukee laitteella kuvattuja valokuvia ja videoita. Muilla laitteilla kuvatut valokuvat ja videot eivät ehkä toimi oikein.
- Laite tukee multimediatiedostoja, jotka ovat verkkopalvelun tarjoajan tai lisäpalvelujen tarjoajien valtuuttamia. Jotkin Internetistä saatavat sisällöt, kuten soittoäänet, videot tai taustakuvat, eivät ehkä toimi oikein.

Laite ei löydä toista Bluetooth-laitetta

- Varmista, että laitteesi langaton Bluetooth-ominaisuus on käytössä.
- Varmista, että langaton Bluetooth-ominaisuus on otettu käyttöön laitteessa, johon haluat muodostaa yhteyden.
- Varmista, että laitteesi ja toinen Bluetooth-laite ovat Bluetooth-enimmäiskantaman sisällä (10 m).

Jos nämä ohjeet eivät ratkaise ongelmaa, ota yhteys Samsung-huoltoon.

Yhteyttä ei muodosteta, kun kytket laitteen tietokoneeseen

- Varmista, että käyttämäsi USB-kaapeli on yhteensopiva laitteesi kanssa.
- Varmista, että olet asentanut tietokoneeseen oikean ohjaimen ja päivittänyt sen.
- Jos tietokoneen käyttöjärjestelmä on Windows XP, varmista, että tietokoneeseen on asennettu Windows XP Service Pack 3 tai uudempi.
- Varmista, että tietokoneeseen on asennettu Samsung Kies tai Windows Media Player 10 tai uudempi.

Laite ei löydä nykyistä sijaintiasi

GPS-signaalit voivat olla estyneitä joissakin paikoissa, kuten sisätiloissa. Aseta tällöin laite käyttämään Wi-Fi- tai matkapuhelinverkkoa sijaintisi etsinnässä.

Laitteeseen tallennettuja tietoja on kadonnut

Varmuuskopioi aina kaikki laitteeseen tallennetut tärkeät tiedot. Muutoin et voi palauttaa tietoja, jos ne vioittuvat tai katoavat. Samsung ei ole vastuussa laitteeseen tallennettujen tietojen katoamisesta.

Laitteen kotelon ulkoreunalla on pieni rako

- Rako on valmistuksessa tarvittava ominaisuus, ja osat voivat liikkua tai väristä vähäisesti.
- Ajan myötä osien välinen kitka voi hieman suurentaa tätä rako.

Akun poistaminen

- Jos haluat irrottaa akun, sinun **täytyy** toimittaa laite ja mukana toimitetut ohjeet valtuutettuun huoltoliikkeeseen.
- Oman turvallisuutesi vuoksi **älä yritä itse irrottaa** akkua. Jos akku irrotetaan väärin, akku ja laite voivat vahingoittua ja aiheuttaa henkilövahingon ja/tai muuttaa laitteen vaaralliseksi.
- Samsung ei ole vastuussa vahingoista tai menetyksistä (sopimuksessa olevista tai vahingonkorvausvastuista, mukaan lukien laiminlyönti), jotka voivat aiheutua näiden varoitusten ja ohjeiden täsmällisesti noudattamatta jättämisestä, Samsungin laiminlyönnistä aiheutuvaa kuolemaa tai henkilövahinkoa lukuun ottamatta.

- 1 Irrota SIM- tai USIM-kortti, muistikortti ja S Pen -kynä laitteesta.
- 2 Aseta laitteen avaustyökalu laitteen näytön ja takakannen väliseen rakoön. Aloita sitten näytön erottaminen takakannesta vääntämällä työkalulla.
- 3 Jatka näytön ja takakannen irrottamista toisistaan niin, että asetat työkalun lyhyin etäisyyksin osien väliin laitteen ympärillä.
- 4 Kun näyttö on irronnut, erota näyttö ja takakansi toisistaan. Laita sitten takakansi sivuun ja aseta näyttö ylösalaisin tasaiselle työpinnalle.
- 5 Löysennä ja irrota ruuvit.
- 6 Irrota akun liitin.
- 7 Irrota akku.

Osa sisällöstä voi poiketa omasta laitteestasi alueen, palveluntarjoajan tai ohjelmistoversion mukaan, ja sisältöä voidaan muuttaa ilman ennakoilmoitusta.



Jos tarvitset apua tai on kysyttävää, käy sivullamme
www.samsung.fi.

Klikkaa "TUKI"=>"Ongelmanratkaisu"
ja valitse tuoteryhmä ja tuote.

Vaihtoehtoisesti soita asiakastukeemme
puhelinnumeroon: 030-6227 515