

SAMSUNG

SM-T365

Käyttöopas

Tietoja tästä oppaasta

Tämä Samsungin laadukkaisiin standardeihin ja tekniseen asiantuntemukseen perustuva laite tarjoaa laadukkaat mobiiliyhteydet ja viihdeominaisuudet. Tämän käyttöoppaan tarkoituksena on kertoa laitteen toiminnoista ja ominaisuuksista.

- Lue tämä opas huolellisesti ennen laitteen käyttöä, jotta osaat käyttää sitä turvallisesti ja oikein.
- Kuvaukset perustuvat laitteen oletusasetuksiin.
- Kuvien ja näyttökuvien ulkoasu voi poiketa todellisesta tuotteesta.
- Sisältö voi poiketa lopullisesta tuotteesta tai palveluntarjoajien tai operaattorien tarjoamista ohjelmistoista, ja sitä saatetaan muuttaa ilman ennakoilmoitusta. Oppaan uusin versio on saatavissa Samsungin sivustosta osoitteessa www.samsung.com.
- Paljon suorituskykyä ja RAM-muistia vaativa sisältö (laadukas sisältö) vaikuttaa laitteen yleiseen suorituskykyyn. Laitteen ominaisuudet ja sen käyttöympäristö voivat aiheuttaa sen, etteivät sisältöön liittyvät sovellukset toimi oikein.
- Ominaisuudet ja lisäpalvelut voivat vaihdella laitteen, ohjelmiston ja palveluntarjoajan mukaan.
- Sovellukset ja niiden toiminnot voivat vaihdella maan, alueen ja laitteiston mukaan. Samsung ei ole vastuussa muiden kuin Samsungin toimittamien sovellusten aiheuttamista suorituskykyongelmista.
- Samsung ei ole vastuussa toiminta- eikä yhteensopivuusongelmista, jotka johtuvat muokatuista rekisteriasetuksista tai muunnetusta käyttöjärjestelmäohjelmistosta. Käyttöjärjestelmän mukauttamisyritys voi johtaa laitteen tai sovellusten virheelliseen toimintaan.
- Laitteen mukana toimitetut ohjelmistot, äänilähteet, taustakuvat, muut kuvat ja muu media on lisensoitu rajoitettuun käyttöön. Näiden materiaalien käyttö kaupallisiin ja muihin tarkoituksiin on tekijänoikeuslakien vastaista. Vastuu median lainvastaisesta käytöstä on kokonaan käyttäjillä.
- Viesteistä, tietojen lähettämisestä ja vastaanottamisesta, automaattisesta synkronoinnista, paikannuspalvelujen käytöstä tai muista datapalveluista voidaan veloittaa lisämaksu. Voit välttää lisämaksut valitsemalla käyttösi sopivan liittymäsopimuksen. Lisätietoja saat palveluntarjoajalta.

- Laitteen mukana toimitettuja sovelluksia voidaan päivittää ilman ennakoilmoitusta, eivätkä ne sen jälkeen välttämättä enää ole tuettuja. Jos sinulla on kysyttävää jostakin laitteen mukana toimitetusta ohjelmistosta, ota yhteys Samsung-huoltoon. Jos kysymys koskee jotakin käyttäjän asentamaa sovellusta, ota yhteys vastaavaan palveluntarjoajaan.
- Laitteen käyttöjärjestelmän muuttaminen tai epävirallisista lähteistä peräisin olevien sovellusten asentaminen voi aiheuttaa laitteeseen toimintahäiriöitä ja tietojen vahingoittumisen tai katoamisen. Nämä toimet ovat Samsungin käyttöoikeussopimuksen vastaisia ja mitätöivät takuun.

Veden- ja pölynpitävyyden ylläpitäminen

Laite voi vahingoittua, jos laitteen sisään pääsee vettä tai pölyä. Noudattamalla näitä vinkkejä voit estää laitteen vahingoittumisen ja ylläpitää laitteen veden- ja pölynpitävyyttä.

- Älä upota laitetta veteen yli 1 m:n syvyyteen äläkä pidä sitä veden alla yli 30 minuuttia.
- Varmista, että takakansi ja monitoimiliitännän kansi on suljettu tiukasti. Muutoin ne eivät ehkä suojaa vedeltä ja pölyltä.
- Älä upota laitetta veteen pitkiksi ajoiksi.
- Älä altista laitetta **voimakkaasti liikkuvalla vedelle**, kuten hanasta valuvalle vedelle, meren aalloille tai vesiputouksille.
- Älä avaa laitteen kansiä, kun laite on vedessä tai hyvin kosteassa paikassa, kuten uima-altaassa tai kylpyhuoneessa.
- Älä avaa takakantta märin käsin tai laitteen ollessa märkä.
- **Takakanteen kiinnitetty kumitiiviste** on laitteen tärkeä osa. Avaa ja sulje takakansi huolellisesti, jotta kumitiiviste ei vahingoitu. Varmista myös, ettei kumitiivisteessä ole hiekkaa, pölyä tai muita roskia, jotta laite ei vahingoitu.
- Älä irrota tai poista monitoimiliitännän kantta laitteesta.

- Jos makea vesi kastelee laitteen, kuivaa se huolellisesti puhtaalla, pehmeällä liinalla. Jos jokin muu neste kuin makea vesi kastelee laitteen, huuhtelee laite heti makealla vedellä ja kuivaa se huolellisesti puhtaalla, pehmeällä liinalla. Jos laitetta ei huuhdella makealla vedellä ja kuivata ohjeen mukaan, laitteessa voi ilmetä toiminta- tai ulkoasuongelmia.
- Takaosan ja monitoimiliitännän kannet voivat löystyä, jos laite putoaa tai siihen kohdistuu isku. Varmista, että kaikki kannet ovat oikein paikoillaan ja tiukasti kiinni.
- Jos laite on uponnut veteen tai mikrofoni tai kaiutin on kastunut, ääni ei ehkä kuulu selkeästi puhelun aikana. Varmista, että mikrofoni tai kaiutin on puhdas ja kuiva, pyyhkimällä se kuivalla liinalla.
- Laitteen vedenkestävä rakenne aiheuttaa sen, että laite värisee hieman tietyissä olosuhteissa. Tällaisissa olosuhteissa, esimerkiksi äänenvoimakkuuden ollessa suuri, ilmenevä värinä on normaalia eikä vaikuta laitteen suorituskykyyn.
- Kosketusnäyttö ja muut ominaisuudet eivät ehkä toimi oikein, jos laitetta käytetään vedessä tai muissa nesteissä.
- Laitteesi on testattu kontrolloidussa ympäristössä, ja se on sertifioitu veden- ja pölynkestäväksi tietyissä tilanteissa (vastaa IP67-luokituksen vaatimuksia kansainvälisen standardin IEC 60529 – Koteloinnin suojausluokat [IP-koodi] mukaisesti, testiolosuhteet: 15–35 °C, 86–106 kPa, 1 metri, 30 minuuttia). Tästä luokituksesta huolimatta laite ei ole vettä läpäisemätön kaikissa tilanteissa.

Ohjekuvakkeet



Varoitus: Tilanteet, jotka voivat aiheuttaa vammoja sinulle tai muille



Vaara: Tilanteet, joissa tämä laite tai muut laitteet voivat vahingoittua



Huomautus: Huomautuksia, käyttövinkkejä tai lisätietoja

Tekijänoikeus

Copyright © 2015 Samsung Electronics

Tämä opas on kansainvälisten tekijänoikeuslakien suojaama.

Tämän oppaan osittainenkin jäljentäminen, jakeleminen, kääntäminen tai siirtäminen missä tahansa muodossa tai millä tahansa tavalla, sähköisesti tai mekaanisesti, mukaan lukien valokopiointi, äänittäminen tai säilyttäminen tietojen säilytys- ja hakujärjestelmissä, on kiellettyä ilman Samsung Electronicsin ennakkoon myöntämää kirjallista lupaa.

Tavaramerkit

- SAMSUNG ja SAMSUNG-logo ovat Samsung Electronicsin rekisteröityjä tavaramerkkejä.
- Bluetooth® on Bluetooth SIG, Inc:n rekisteröity tavaramerkki kaikkialla maailmassa.
- Wi-Fi®, Wi-Fi Protected Setup™, Wi-Fi Direct™, Wi-Fi CERTIFIED™ ja Wi-Fi-logo ovat Wi-Fi Alliancen rekisteröityjä tavaramerkkejä.
- Kaikki muut tavaramerkit ja tekijänoikeudet ovat omistajiensa omaisuutta.

Sisältö

Aloittaminen

- 8 Laitteen osat
- 9 Näppäimet
- 10 Pakkauksen sisältö
- 11 SIM- tai USIM-kortin ja akun asentaminen
- 14 Akun lataaminen
- 17 Muistikortin asentaminen
- 19 Laitteen virran kytkeminen ja katkaiseminen
- 20 Laitteen piteleminen
- 20 Laitteen lukitseminen ja lukituksen avaaminen
- 20 Äänenvoimakkuuden säätäminen
- 20 Äänettömään tilaan siirtyminen

Perustoiminnot

- 21 Ilmoituskuvakkeet
- 22 Kosketusnäytön käyttäminen
- 25 Ohjausliikkeet
- 27 Moni-ikkunatoiminnon käyttäminen
- 31 Ilmoitukset
- 32 Alkunäyttö
- 34 Sovellukset-näyttö
- 35 Sovellusten käyttäminen

- 36 Ohje
- 36 Tekstin syöttäminen
- 38 Yhteyden luominen Wi-Fi-verkkoon
- 39 Tilien määrittäminen
- 40 Tiedostojen siirtäminen
- 41 Laitteen suojaaminen
- 42 Laitteen päivittäminen

Yhteydenpito

- 44 Puhelin
- 50 Yhteystiedot
- 54 Viestit
- 55 Sähköposti
- 57 Gmail
- 59 Hangouts
- 59 Google+
- 60 Kuvat

Internet ja verkko

- 61 Internet
- 62 Chrome
- 63 Bluetooth
- 64 Screen Mirroring

Media

- 65 Musiikki
- 67 Kamera
- 72 Galleria
- 75 Video
- 76 YouTube

Sovellus- ja mediakaupat

- 77 Play Kauppa
- 78 Galaxy Apps
- 78 Play Kirjat
- 79 Play Elokuvat
- 79 Play Musiikki
- 79 Play Pelit
- 79 Play Lehtikioski

Apuohjelmat

- 80 Muistio
- 81 Kalenteri
- 83 Dropbox
- 84 Pilvi
- 85 Drive
- 85 Hancom Office Viewer
- 88 Kello
- 90 Laskin
- 90 Google
- 91 Puhehaku
- 91 Omat tiedostot
- 93 Smart Tutor

Matkailu ja paikallinen

- 94 Maps

Asetukset

- 95 Tietoja asetuksista
- 95 YHTEYDET
- 99 LAITE
- 104 YLEISET
- 109 SOVELLUKSET
- 110 Google-asetukset

Vianmääritys

Aloittaminen

Laitteen osat

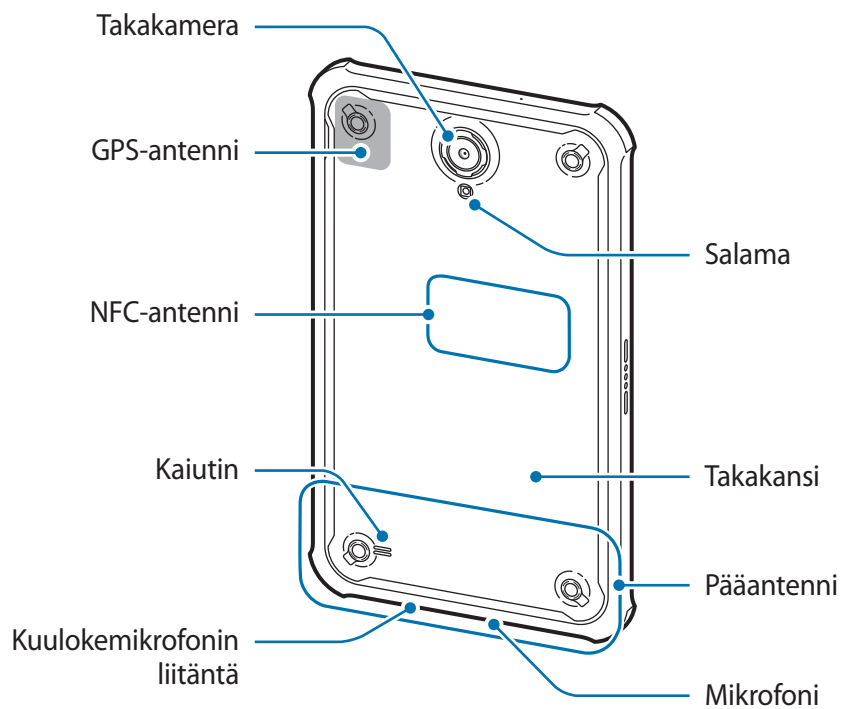
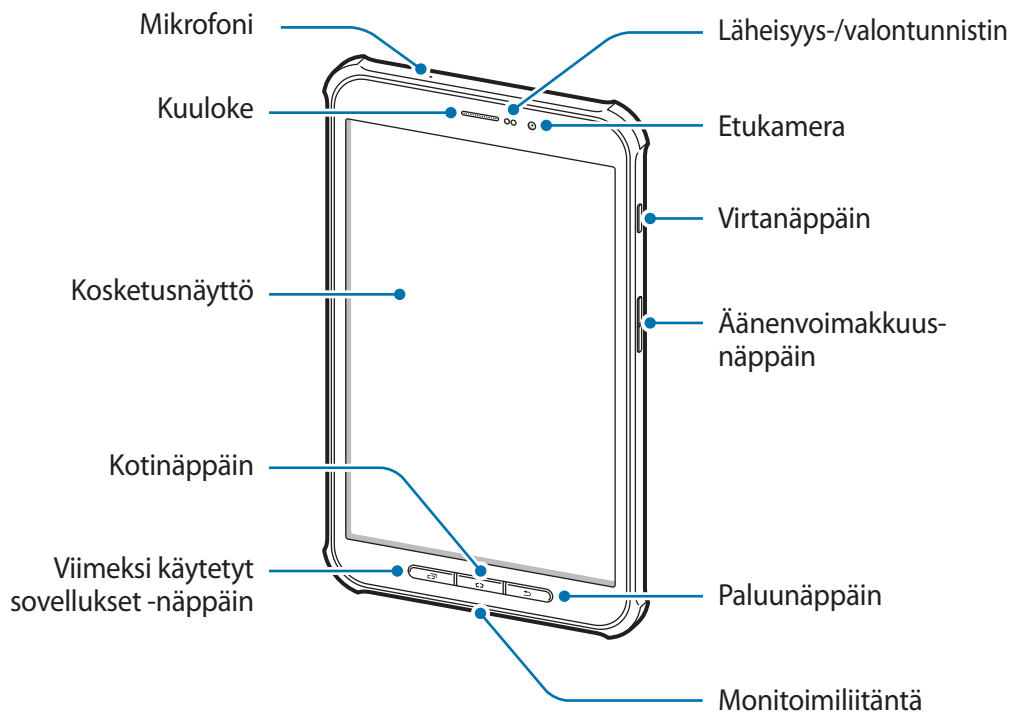





Laitteen yläosan mikrofoni on käytössä vain käytettäessä kaiutinpuhelintoimintoa tai kuvattaessa videota.

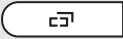

- Älä peitä antennin sijaintialuetta kädellä tai millään esineellä. Muutoin voi ilmetä yhteysongelmia tai akku voi tyhjentyä.
- Samsungin hyväksymän näytönsuojakalvon käyttäminen on suositeltavaa. Hyväksymättömän näytönsuojakalvon käyttäminen voi aiheuttaa tunnistimien virheellisen toiminnan.

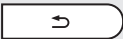
Näppäimet

Näppäin	Toiminto
 Virta	<ul style="list-style-type: none"> • Paina jonkin aikaa, kun haluat kytkeä tai katkaista laitteen virran. • Lukitse laite tai poista lukitus painamalla. Laite lukkiutuu, kun kosketusnäyttö sammuu.
 Viimeksi käytetyt sovellukset	<ul style="list-style-type: none"> • Avaa viimeksi käytettyjen sovellusten luettelo painamalla tätä.
 Koti	<ul style="list-style-type: none"> • Painamalla voit palata alkunäyttöön. • Painamalla jonkin aikaa voit käynnistää Google-haun.
 Paluu	<ul style="list-style-type: none"> • Painamalla voit palata edelliseen näyttöön. • Ota moni-ikkunatoiminto käyttöön tai poista se käytöstä painamalla näppäintä jonkin aikaa.
 Äänenvoimakkuus	<ul style="list-style-type: none"> • Painamalla tätä voit säätää laitteen äänenvoimakkuutta.

Pakkauksen sisältö

Tarkista, että tuotepakkaus sisältää seuraavat osat:

- Laite
- Akku
- Pikaopas



- Laitteen mukana toimitettavat varusteet ja saatavissa olevat lisävarusteet voivat vaihdella alueen tai palveluntarjoajan mukaan.
- Mukana toimitettavat varusteet on suunniteltu vain tähän laitteeseen, eivätkä ne välttämättä ole yhteensopivia muiden laitteiden kanssa.
- Ulkoasua ja teknisiä ominaisuuksia voidaan muuttaa ilman erillistä ilmoitusta.
- Voit ostaa lisävarusteita Samsung-jälleenmyyjältä. Varmista ennen ostamista, että ne ovat yhteensopivia laitteen kanssa.
- Muut lisävarusteet eivät välttämättä ole yhteensopivia laitteen kanssa.
- Joissakin lisävarusteissa, kuten telakointilaitteissa, ei ehkä ole samaa veden- ja pölynkestävyyden sertifiointia.
- Käytä vain Samsungin hyväksymiä varusteita. Hyväksymättömien lisävarusteiden käyttäminen voi aiheuttaa suorituskykyongelmia ja vikoja, joita takuu ei kata.
- Kaikkien varusteiden saatavuus on kokonaan niitä valmistavien vastaavien yhtiöiden vastuulla. Lisätietoja saatavilla olevista varusteista on Samsungin sivustossa.

SIM- tai USIM-kortin ja akun asentaminen

Asenna matkapuhelinpalvelun tarjoajan toimittama SIM- tai USIM-kortti ja mukana toimitettu akku.



- Laitteessa voi käyttää vain microSIM-kortteja.
- Joidenkin LTE-palvelujen käyttömahdollisuus voi määräytyä palveluntarjoajan mukaan. Jos haluat lisätietoja palvelun käyttömahdollisuudesta, ota yhteys palveluntarjoajaasi.

1 Irrota takakansi.

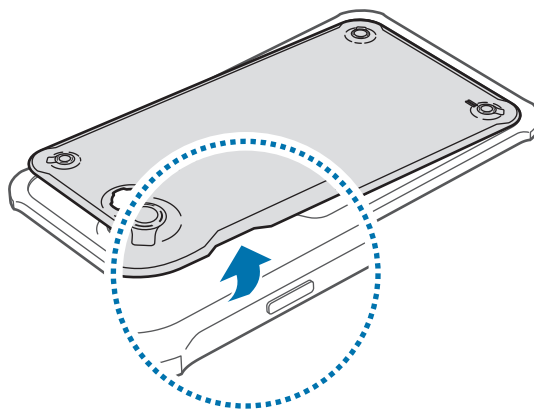

Varo, ettet vahingoita kynsiäsi irrottaessasi takakantta.



Älä taivuta tai väännä takakantta voimakkaasti. Muutoin kansi voi vahingoittua.

2 Aseta SIM- tai USIM-kortti siten, että kullanväriset liittimet ovat alaspäin.

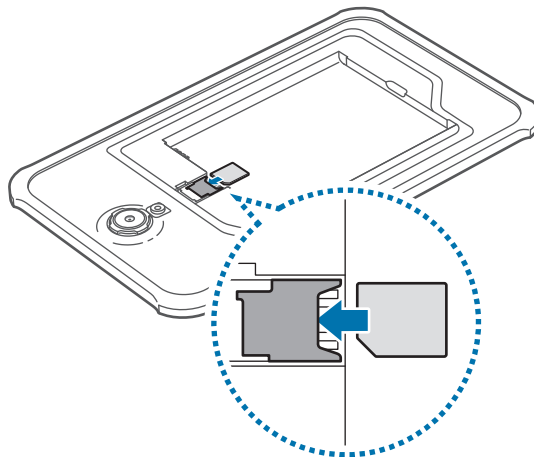



- Älä aseta muistikorttia SIM-korttipaikkaan. Jos muistikortti lukkiutuu SIM-korttipaikkaan, vie laite Samsung-huoltoon muistikortin poistamista varten.
- Varo kadottamasta SIM- tai USIM-korttia äläkä anna niitä muiden käyttöön. Samsung ei ole vastuussa mistään vahingoista tai haitoista, jotka aiheutuvat korttien katoamisesta tai varastamisesta.

3 Aseta akku paikalleen.

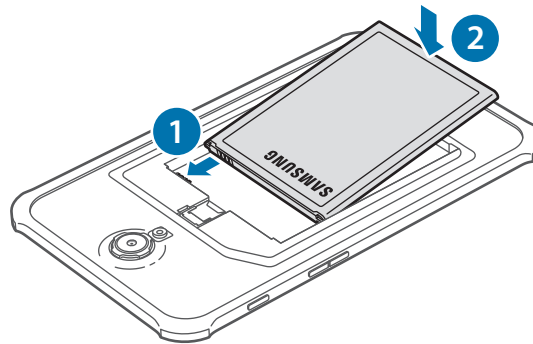

4 Asenna takakansi takaisin paikalleen.

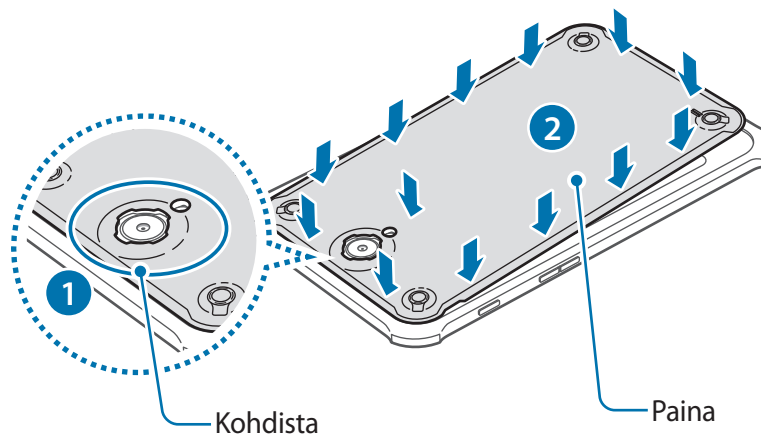

Varmista, että takakansi on suljettu tiiviisti, jotta laitteeseen ei pääse vettä ja pölyä. Avoin tai löysä takakansi voi päästää laitteen sisään vettä ja pölyä ja aiheuttaa laitteen vahingoittumisen.



Käytä laitteessa vain Samsungin hyväksymiä takakansia ja lisävarusteita.

SIM- tai USIM-kortin ja akun poistaminen

1 Irrota takakansi.

2 Vedä akku ulos.

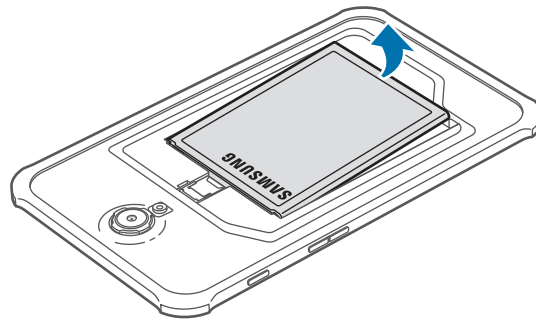

3 Vedä SIM- tai USIM-kortti ulos.

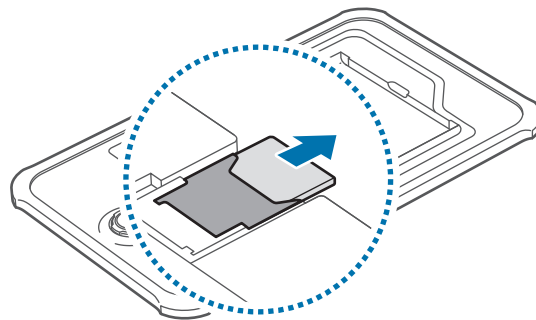

Suojakotelon asentaminen

Aseta laitteen yläosa koteloon ja paina sitten kotelon toista puolta voimakkaasti kotelon asentamiseksi paikalleen.

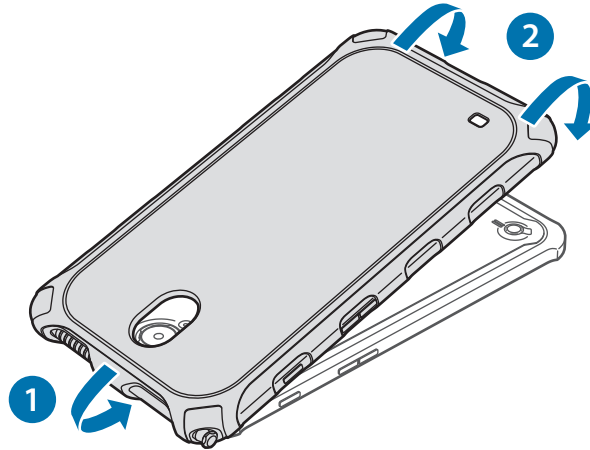

Voit poistaa laitteen suojakotelon kiertämällä kotelon yläreunaa, kunnes laite tulee näkyviin. Poista sitten laite kotelosta.

Akun lataaminen

Lataa akku laturilla ennen ensimmäistä käyttökertaa.



Käytä vain Samsungin hyväksymiä latureita, akkuja ja kaapeleita. Muut kuin hyväksytyt laturit tai kaapelit voivat aiheuttaa akun räjähtämisen tai laitteen vahingoittumisen.



- Kun akkuvirta on vähissä, akkukuvake näyttää tyhjältä.
- Jos akku on täysin tyhjä, laitetta ei voi käynnistää, vaikka laturi olisi liitetty siihen. Anna tyhjän akun latautua muutama minuutti ennen laitteen käynnistämistä.
- Jos käytät useita sovelluksia samanaikaisesti, verkkosovelluksia tai sovelluksia, jotka tarvitsevat yhteyden toiseen laitteeseen, akun varaus kuluu nopeasti. Lataa akku täyteen aina ennen tällaisten sovellusten käyttämistä, jotta vältät verkkoyhteyden katkeamisen tai virran loppumisen datasiirron aikana.

Lataaminen laturilla

Kytke USB-kaapeli USB-laturiin ja kytke sitten USB-kaapelin toinen pää monitoimiliitäntään.

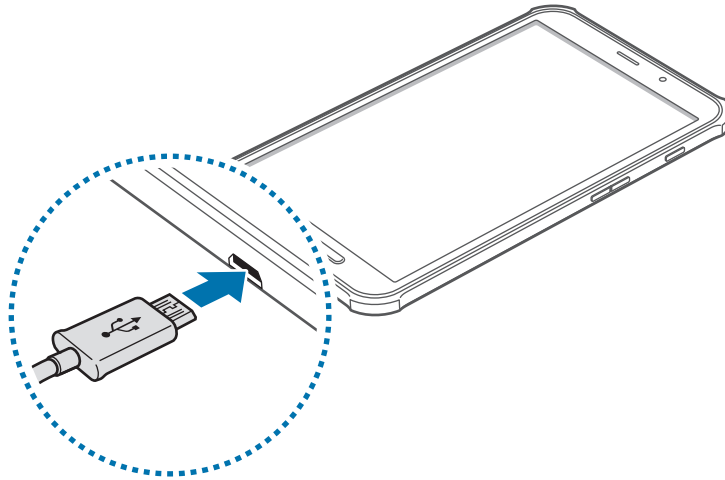

Laturin liittäminen väärin voi vahingoittaa laitetta vakavasti. Takuu ei kata epäasianmukaisen käytön aiheuttamia vaurioita.



- Laitetta voi käyttää latauksen aikana, mutta akun lataaminen voi hidastua.
- Jos laitteen virransyöttö muuttuu epävakaaksi latauksen aikana, kosketusnäyttö ei ehkä toimi. Jos näin käy, irrota laturi laitteesta.
- Laite voi kuumentua latauksen aikana. Tämä on normaalia, eikä sen pitäisi vaikuttaa laitteen käyttöikään eikä suorituskykyyn. Jos akku kuumenee tavallista voimakkaammin, laturi voi lopettaa lataamisen.
- Jos laite ei lataudu asianmukaisesti, vie laite sekä laturi Samsung-huoltoon.

Kun akku on latautunut täyteen, irrota laite laturista. Irrota laturi ensin laitteesta ja sitten pistorasiasta.



Älä irrota akkua ennen laturin irrottamista. Muutoin laite voi vahingoittua.



Säästä energiaa irrottamalla laturi, kun sitä ei tarvita. Laturissa ei ole virtakytkintä, joten irrota laturi pistorasiasta sähkön säästämiseksi, kun se ei ole käytössä. Laturi on pidettävä lähellä pistorasiaa ja helposti saatavilla latauksen ajan.

Akun varaustilan tarkistaminen

Kun akkua ladataan laitteen virran ollessa katkaistuna, seuraavat kuvakkeet ilmaisevat akun varaustilan:



Latautuu

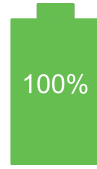

Täyteen ladattu

Akkuvirran kulutuksen pienentäminen

Laitteessa on asetuksia, jotka auttavat säästämään akkuvirtaa. Voit pidentää laitteen latausten välistä käyttöaikaa mukauttamalla näitä asetuksia ja poistamalla taustatoimintoja käytöstä:

- Kun et käytä laitetta, siirrä se lepotilaan painamalla virtanäppäintä.
- Sulje tarpeettomat sovellukset tehtävienhallinnan avulla.
- Poista Bluetooth-ominaisuus käytöstä.
- Poista Wi-Fi-ominaisuus käytöstä.
- Poista sovellusten automaattinen synkronointi käytöstä.
- Lyhennä taustavalon kestoaikaa.
- Vähennä näytön kirkkautta.

Muistikortin asentaminen

Laitteessa voi käyttää muistikortteja, joiden kapasiteetti on enintään 64 Gt. Muistikortin valmistajan tai tyypin mukaan voi olla, etteivät jotkin muistikortit ole yhteensopivia laitteen kanssa.



- Kaikki muistikortit eivät ehkä ole täysin yhteensopivia laitteen kanssa. Yhteensopimattoman kortin käyttäminen voi vahingoittaa laitetta tai muistikorttia tai turmella kortille tallennetut tiedot.
- Varmista huolellisesti, että asetat muistikortin laitteeseen oikein päin.



- Laite tukee muistikorttien FAT- ja exFAT-tiedostojärjestelmiä. Jos laitteeseen asetetaan muussa tiedostojärjestelmässä alustettu kortti, laite pyytää alustamaan muistikortin uudelleen.
- Tietojen kirjoittaminen ja poistaminen jatkuvasti lyhentää muistikorttien käyttöikää.
- Kun asetat muistikortin laitteeseen, muistikortin tiedostohakemisto näkyy **SD-kort.**-kansiossa.

1 Irrota takakansi ja akku.

2 Aseta muistikortti siten, että kullankävyiset liittimet ovat alaspäin.

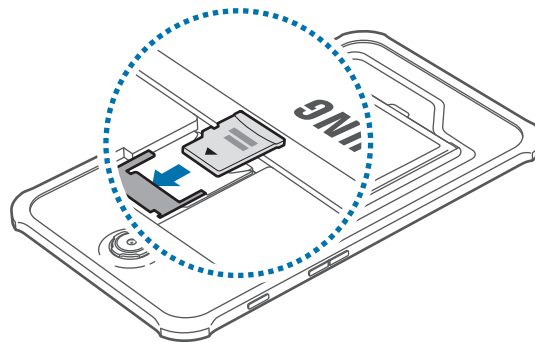

3 Asenna akku ja takakansi takaisin paikoilleen.

Muistikortin poistaminen

Ennen kuin poistat muistikortin, poista se ensin käytöstä, jotta poistaminen on turvallista. Napauta alkunäytössä  → **Asetukset** → **YLEISET** → **Tallennustila** → **Poista SD-kortti käytöstä**.

- 1 Irrota takakansi ja akku.
- 2 Vedä muistikortti ulos.
- 3 Asenna akku ja takakansi takaisin paikoilleen.

 Älä poista muistikorttia, kun laite siirtää tai lukee tietoja. Muutoin tietoja voi kadota tai ne voivat vioittua tai muistikortti tai laite voi vahingoittua. Samsung ei ole vastuussa mistään katoamisesta, joka johtuu vahingoittuneiden muistikorttien käytöstä, tietojen katoaminen mukaan lukien.

Muistikortin alustaminen

Tietokoneessa alustettu muistikortti ei ehkä ole yhteensopiva laitteen kanssa. Alusta muistikortti laitteessa.

Napauta alkunäytössä  → **Asetukset** → **YLEISET** → **Tallennustila** → **Alusta SD-kortti** → **ALUSTA SD-KORTTI** → **POISTA KAIKKI**.

 Muista varmuuskopioida kaikki laitteeseen tallennetut tärkeät tiedot ennen muistikortin alustamista. Valmistajan takuu ei kata käyttäjän toimista johtuvaa tietojen menetystä.

Laitteen virran kytkeminen ja katkaiseminen

Kun kytket laitteeseen virran ensimmäisen kerran, määritä laitteen asetukset noudattamalla näytön ohjeita.

Kytke laitteeseen virta painamalla virtanäppäintä muutama sekunti.

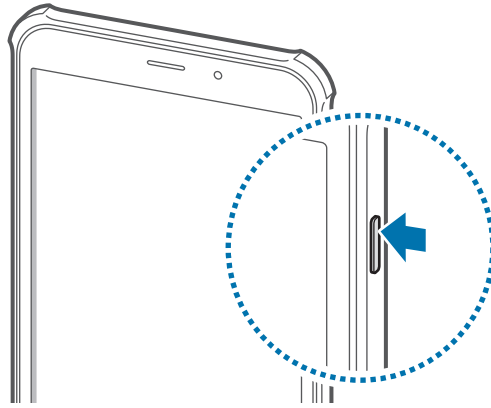

- Noudata kaikkia valtuutetun henkilöstön julkaisemia varoituksia ja ohjeita, kun olet paikassa, jossa langattomien laitteiden käyttöä on rajoitettu, kuten lentokoneessa tai sairaalassa.
- Voit poistaa langattomat toiminnot käytöstä painamalla virtanäppäintä jonkin aikaa ja napauttamalla **Lentotila**.

Voit katkaista virran laitteesta painamalla virtanäppäintä jonkin aikaa ja napauttamalla sitten **Katkaise virta**.

Laitteen piteleminen

Älä peitä antennin sijaintialuetta kädellä tai millään esineellä. Muutoin voi ilmetä yhteysongelmia tai akku voi tyhjentyä.

Laitteen lukitseminen ja lukituksen avaaminen

Kun laitetta ei käytetä, sen voi lukita luvattoman käytön estämiseksi. Virtanäppäimen painaminen sammuttaa näytön ja siirtää laitteen lukittuun tilaan. Laite lukkiutuu automaattisesti, jos sitä ei käytetä määritetyn ajan kuluessa.

Voit avata laitteen lukituksen näytön ollessa sammuneena painamalla virtanäppäintä tai kotinäppäintä, napauttamalla jossakin näytön kohdassa ja pyyhkäisemällä sormella mihin tahansa suuntaan.

Äänenvoimakkuuden säätäminen

Voit säätää soittoäänen ja toistettavan musiikin tai videon äänenvoimakkuutta painamalla äänenvoimakkuusnäppäintä ylös tai alas.

Äänettömään tilaan siirtyminen



















Toimi jollakin seuraavista tavoista:



- Paina äänenvoimakkuusnäppäintä jonkin aikaa, kunnes laite siirtyy värinätilaan.
- Avaa ilmoituspaneeli näytön yläreunasta ja napauta sitten kohtaa **Ääni**.

Perustoiminnot

Ilmoituskuvakkeet

Näytön yläreunassa näkyvät kuvakkeet ilmaisevat laitteen tilan. Taulukossa on lueteltu yleisimmät kuvakkeet.

Kuvake	Merkitys
	Ei signaalia
	Signaalin voimakkuus
	Verkkovierailu (normaalin palvelualueen ulkopuolella)
	GPRS-verkkoyhteys
	EDGE-verkkoyhteys
	UMTS-verkkoyhteys
	HSDPA-verkkoyhteys
	HSPA+-verkkoyhteys
	LTE-verkkoyhteys
	Wi-Fi-yhteys
	Bluetooth-toiminto käytössä
	GPS käytössä
	Puhelu meneillään
	Vastaamatta jäänyt puhelu
	Uusi teksti- tai multimediasviesti
	Hälytys käytössä
	Mykistystila käytössä
	Värinätila käytössä

Kuvake	Merkitys
	Lentotila käytössä
	Virhe tai varoitus
	Akun varaustaso

Kosketusnäytön käyttäminen

Käytä kosketusnäyttöä vain sormilla.



- Älä päästä kosketusnäyttöä kosketuksiin muiden sähkölaitteiden kanssa. Staattisen sähkön purkaukset voivat saada kosketusnäytön toimimaan virheellisesti.
- Älä napauta kosketusnäyttöä millään terävällä esineellä äläkä paina sitä voimakkaasti sormella, jotta näyttö ei vahingoitu.



- Laite ei ehkä tunnista kosketussyötteitä lähellä näytön reunoja, jotka ovat kosketussyöttöalueen ulkopuolella.
- Kosketusnäytön jättäminen pitkäksi ajaksi käyttämättömäksi voi johtaa jälkikuviin (kuvan "palamiseen" näyttöön) tai haamukuviin. Sammuta kosketusnäyttö, kun laite ei ole käytössä.

Sormieleet

Napauttaminen

Avaa sovellus, valitse valikkokohde, paina näyttöpainiketta tai kirjoita merkki näyttönäppäimistöltä sormella napauttamalla.

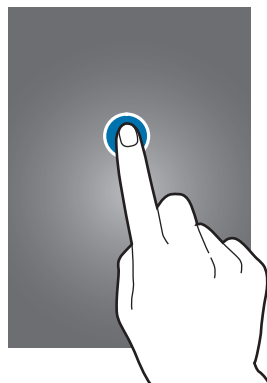

Koskettaminen jonkin aikaa

Napauta kohdetta ja kosketa sitä yli kaksi sekuntia, jos haluat käyttää käytettävissä olevia toimintoja.



Vetäminen

Voit siirtää kuvakkeen, pienoiskuvan tai esikatselun uuteen paikkaan painamalla sitä jonkin aikaa ja vetämällä sen kohdekohtaan.

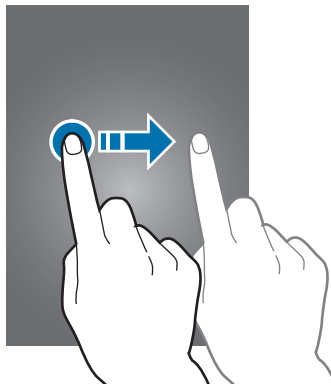

Kaksoisnapauttaminen

Voit lähentää Internet-sivun, kartan tai kuvan osaa kaksoisnapauttamalla. Palaa kaksoisnapauttamalla uudelleen.

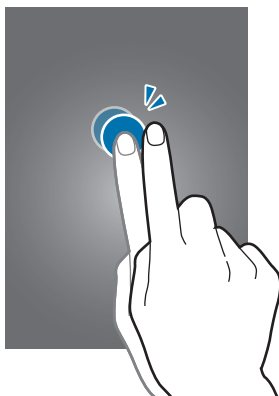

Pyyhkäiseminen

Saat näkyviin toisen paneelin pyyhkäisemällä alkunäytössä tai Sovellukset-näytössä vasemmalle tai oikealle. Voit siirtyä Internet-sivulla tai luettelossa, kuten yhteystiedoissa, pyyhkäisemällä ylös tai alas.

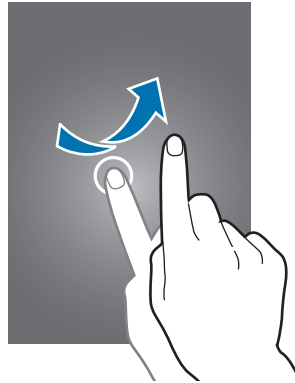

Nipistäminen

Voit lähentää Internet-sivun, kartan tai kuvan osaa levittämällä kahta sormea erilleen. Voit loitontaa nipistämällä.

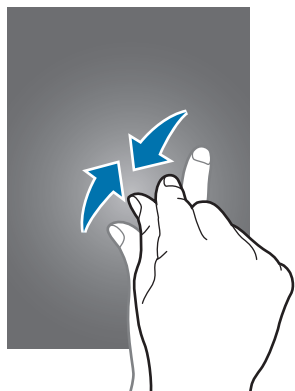

Ohjausliikkeet

Voit ohjata laitetta yksinkertaisilla liikkeillä.



Laitteen voimakas ravistelu tai siihen kohdistuva isku voi aiheuttaa tarkoittamattomia syötteitä. Ohjaa liikkeitä hallitusti.

Näytön kiertäminen

Monissa sovelluksissa näyttö voi olla pysty- tai vaakasuuntainen. Kun laitetta kierretään, näyttö säädetään automaattisesti laitteen uuden asennon mukaiseksi.

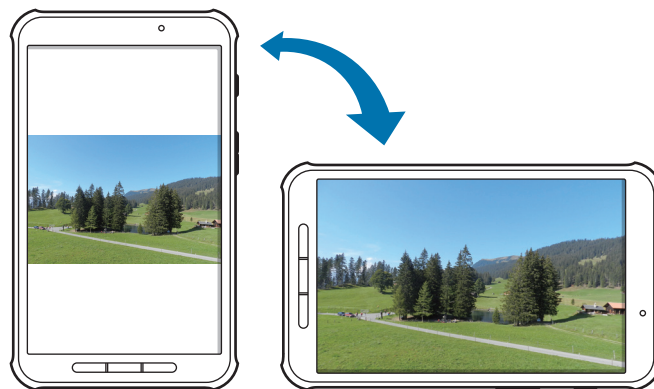

Jos haluat estää näytön automaattisen kiertymisen, avaa ilmoituspaneeli ja poista kohdan **Näytön kierto** valinta.



- Jotkin sovellukset eivät salli näytön kiertoa.
- Jotkin sovellukset näyttävät eri näytön laitteen suunnan mukaan.

Pyyhkäiseminen

Voit tehdä ruudunkaappauksen pyyhkäisemällä kämmenellä näytön yli. Kuva tallennetaan kansioon **Galleria** → **Screenshots**. Ruudunkaappaus ei ole mahdollista joidenkin sovellusten käytön aikana.

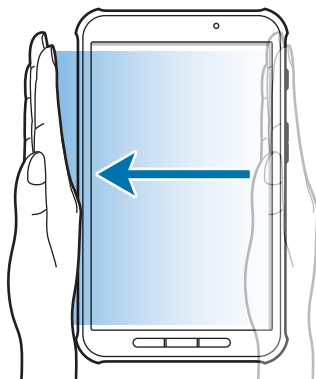

Peittäminen

Voit keskeyttää median toiston peittämällä näytön kämmenellä.

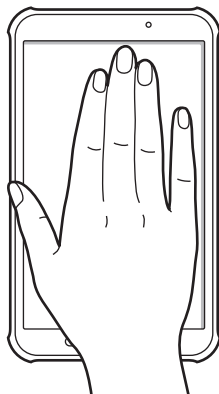

Moni-ikkunatoiminnon käyttäminen

Tämän ominaisuuden avulla voit käyttää useita sovelluksia näytössä samanaikaisesti.



- Vain moni-ikkunapalkissa olevia sovelluksia voi käyttää.
- Tämän ominaisuuden käyttömahdollisuus määräytyy alueen ja palveluntarjoajan mukaan.

Jos haluat käyttää moni-ikkunatoimintoa, napauta alkunäytössä  → **Asetukset** → **LAITE** → **Moni-ikkuna** ja vedä sitten **Moni-ikkuna**-kytkintä oikealle.

Jaetun moni-ikkunanäytön käyttäminen

Tämän toiminnon avulla voit suorittaa sovelluksia jaetussa näytössä.

Sovellusten käynnistäminen jaetussa moni-ikkunanäytössä

- 1 Vedä sormella näytön oikeasta reunasta näytön keskiosaan päin. Voit myös koskettaa jonkin aikaa -kuvaketta.

Moni-ikkunapalkki näkyy näytön oikeassa reunassa.

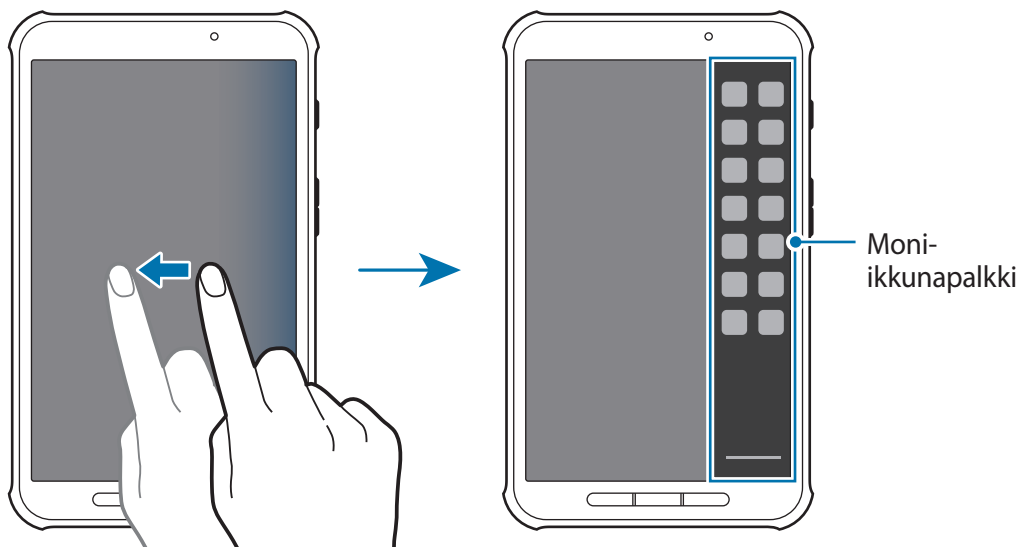

- 2 Kosketa jonkin aikaa sovelluksen kuvaketta moni-ikkunapalkissa ja vedä se sitten näyttöön.
Vapauta sovelluksen kuvake, kun näyttö muuttuu siniseksi.

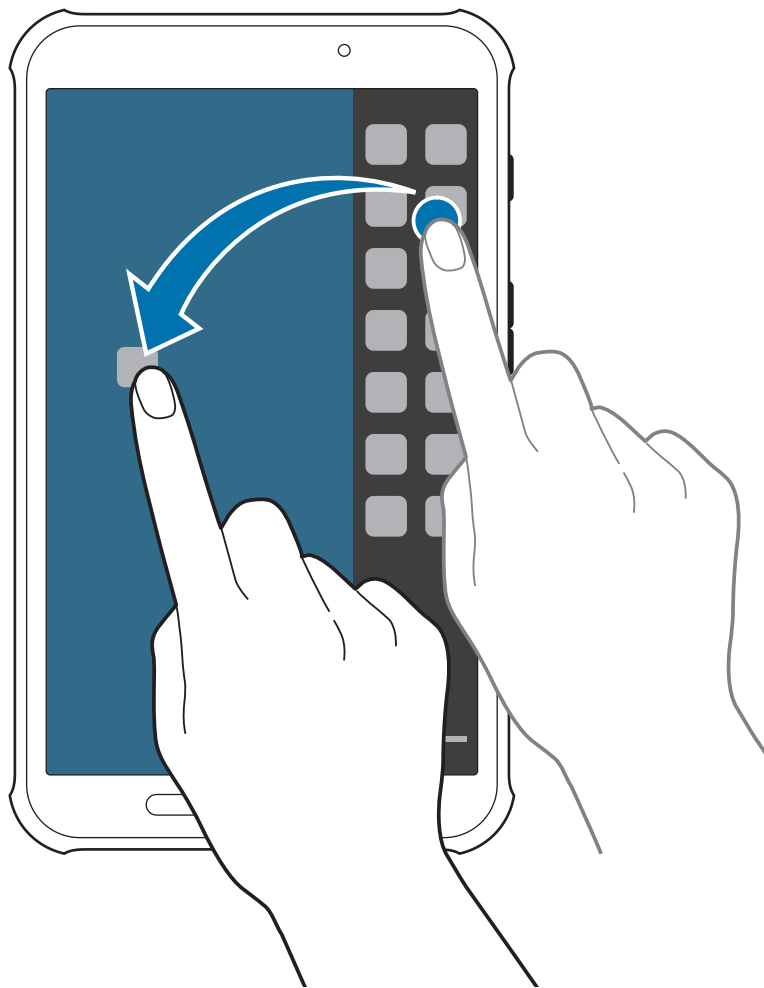

- 3 Kosketa jonkin aikaa toisen sovelluksen kuvaketta moni-ikkunapalkissa ja vedä se sitten uuteen paikkaan.

Sisällön jakaminen sovellusten välillä

Voit helposti jakaa sisältöä vetämällä ja pudottamalla sitä sovellusten, kuten **Sähköposti** ja **Internet**, välillä.



Jotkin sovellukset eivät ehkä tue tätä toimintoa.

1 Käynnistä **Sähköposti** ja **Internet** jaetussa moni-ikkunanäytössä.

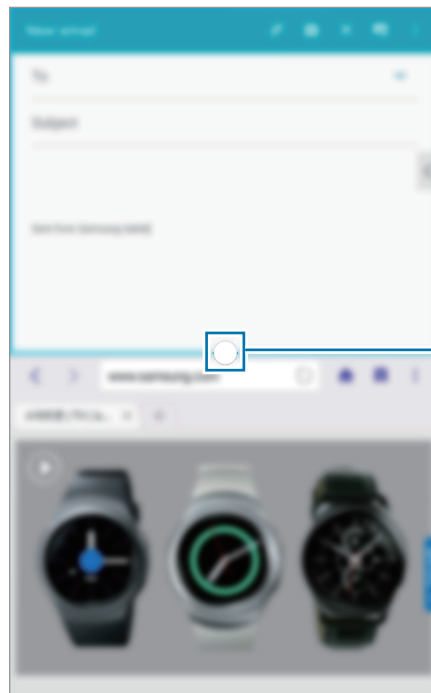





Käytä moni-ikkunatoimintoja

2 Napauta ympyrää sovellusikkunoiden välissä ja napauta sitten .



Napauttamalla ympyrää sovellusikkunoiden välissä voit käyttää seuraavia toimintoja:

-  : Vaihda sijaintia moni-ikkunasovellusten välillä.
-  : Jaa sovellusikkunoiden välillä kohteita, kuten kuvia, tekstiä tai linkkejä, vetämällä ja pudottamalla niitä.
-  : Suurena ikkuna.
-  : Sulje sovellus.

- 3 Kosketa jonkin aikaa kohdetta Internet-ikkunassa ja vedä se johonkin kohtaan Sähköposti-ikkunassa.



Ilmoitukset

Näytön yläreunan tilarivillä näkyvät ilmoituskuvakkeet ilmoittavat esimerkiksi vastaamattomista puheluista, uusista viesteistä, kalenteritapahtumista ja laitteen tilasta. Voit avata ilmoituspaneelin vetämällä tilariviltä alaspäin. Voit tuoda lisää hälytyksiä näkyviin selaamalla luetteloa. Voit sulkea ilmoituspaneelin vetämällä näytön alareunassa näkyvää palkkia ylöspäin.



Ilmoituspaneelissa näkyvät laitteen nykyiset asetukset. Vetämällä alaspäin tilariviltä ja napauttamalla sitten  voit käyttää seuraavia toimintoja:

- **Wi-Fi:** Ota Wi-Fi-ominaisuus käyttöön tai poista se käytöstä.
- **Sijainti:** Ota GPS-ominaisuus käyttöön tai poista se käytöstä.
- **Ääni / Värinä / Mykistä:** Ota äänetön tila käyttöön tai poista se käytöstä. Äänettömässä tilassa laitteessa voi käyttää värinähälytystä tai sen voi mykistää.
- **Näytön kierto:** Salli tai estä käyttöliittymän kiertyminen laitetta kierrettäessä.
- **Bluetooth:** Ota Bluetooth-ominaisuus käyttöön tai poista se käytöstä.
- **Mobiilidata:** Ota datayhteys käyttöön tai poista se käytöstä.
- **Er. teh. virrans.:** Ota erittäin tehokas virransäästötila käyttöön tai poista se käytöstä.
- **Moni-ikkuna:** Aseta laite käyttämään moni-ikkunatoimintoa.
- **Työkaluryhmä:** Aseta laite käyttämään työkaluryhmää.
- **Mobiilitukiasema:** Ota Wi-Fi-yhteyden jakamistoiminto käyttöön tai poista se käytöstä.
- **Screen Mirroring:** Ota näytön peilaustoiminto käyttöön tai poista se käytöstä.
- **S Beam:** Ota S Beam -toiminto käyttöön tai poista se käytöstä.
- **NFC:** Ota NFC-toiminto käyttöön tai poista se käytöstä.
- **Synkronoi:** Ota sovellusten automaattinen synkronointi käyttöön tai poista se käytöstä.
- **Lukutila:** Ota lukutila käyttöön tai poista se käytöstä. Lukutilassa laite helpottaa lukemista pimeässä. Valitse, missä sovelluksissa tilaa käytetään, napauttamalla **Asetukset** → **LAITE** → **Näyttö** → **Lukutila**.
- **Älykäs katkaisu:** Ota älykäs aikakatkaisutoiminto käyttöön tai poista se käytöstä.
- **Virransäästö:** Ota virransäästötila käyttöön tai poista se käytöstä.

- **Lentotila:** Ota lentotila käyttöön tai poista se käytöstä.



Käytettävissä olevat toiminnot voivat vaihdella alueen tai palveluntarjoajan mukaan.

Voit järjestää uudelleen ilmoituspaneelin vaihtoehdot avaamalla ilmoituspaneelin, napauttamalla  → , koskettamalla kohdetta jonkin aikaa ja vetämällä sen sitten toiseen paikkaan.

Alkunäyttö

Alkunäyttö on laitteen kaikkien toimintojen käytön aloituspiste. Siinä näkyvät ilmoituskuvakkeet, pienenohjelmat, sovellusten pikavalinnat ja muut kohteet.

Alkunäytössä voi olla useita paneeleja. Saat muut paneelit näkyviin selaamalla vasemmalle tai oikealle.

Kohteiden järjestäminen uudelleen

Sovelluksen kuvakkeen lisääminen

Napauta alkunäytössä , kosketa sovelluksen kuvaketta jonkin aikaa ja vedä se sitten paneeliesikatseluun.

Kohteen siirtäminen

Kosketa kohdetta jonkin aikaa ja vedä se uuteen paikkaan. Voit siirtää kohteen toiseen paneeliin vetämällä sen näytön reunaan.

Kohteen poistaminen

Kosketa kohdetta jonkin aikaa ja vedä se sitten alkunäytön yläreunassa näkyvään roskakoriin. Kun roskakori muuttuu punaiseksi, vapauta kohde.

Paneelien järjestäminen uudelleen

Uuden paneelin lisääminen

Nipistä näytössä ja napauta .

Paneelin siirtäminen

Nipistä näytössä, kosketa paneeliesikatselua jonkin aikaa ja vedä se sitten uuteen paikkaan.

Paneelin poistaminen

Nipistä näytössä, kosketa paneeliesikatselua jonkin aikaa ja vedä paneeli sitten näytön yläreunan roskakoriin.

Taustakuvan asettaminen

Laitteeseen tallennetun kuvan tai valokuvan voi asettaa alkunäytön taustakuvaksi.

Nipistä näytössä ja napauta **Taustakuvat**.

Selaa vasemmalle tai oikealle ja valitse näytön alareunassa näkyvistä kuvista haluamasi.

Voit valita laitteen kameralla otettuja valokuvia tai muita kuvia napauttamalla **Galleriasta**.

Pienoisohjelmien käyttäminen

Pienoisohjelmat ovat pieniä sovelluksia, jotka lisäävät alkunäyttöön käteviä toimintoja sekä tietoja. Voit käyttää niitä lisäämällä niitä pienoisohjelmapaneelista alkunäyttöön.



Käytettävissä olevat pienoisohjelmat voivat vaihdella alueen tai palveluntarjoajan mukaan.

Nipistä näytössä ja napauta **Pienoisohjelmat**. Selaa vasemmalle tai oikealle pienoisohjelmapaneelissa ja lisää pienoisohjelma alkunäyttöön koskettamalla pienoisohjelmaa jonkin aikaa. Lisää se haluamaasi paikkaan, muuta tarvittaessa sen kokoa vetämällä kehyksestä ja tallenna pienoisohjelman paikka napauttamalla mitä tahansa näytön kohtaa.

Sovellukset-näyttö

Sovellukset-näytössä näkyvät kaikkien sovellusten kuvakkeet, uudet asennetut sovellukset mukaan lukien.

Avaa Sovellukset-näyttö napauttamalla alkunäytössä .

Saat muut paneelit näkyviin selaamalla vasemmalle tai oikealle.



Sovellusten järjestäminen uudelleen

Tämä toiminto on käytettävissä vain mukautettavassa ruudukkonäkymässä.

Napauta  → **Muokkaa**, kosketa sovellusta jonkin aikaa ja vedä se sitten uuteen paikkaan. Voit siirtää kohteen toiseen paneeliin vetämällä sen näytön reunaan.

Järjestäminen kansioden avulla

Samantyyppiset sovellukset voi sijoittaa samaan kansioon kätevää käyttöä varten.

Napauta  → **Muokkaa**, kosketa sovellusta jonkin aikaa ja vedä se sitten kohtaan **Luo kansio**. Anna kansion nimi ja napauta sitten **Valmis**. Sijoita sovellukset uuteen kansioon vetämällä ja tallenna järjestely sitten napauttamalla .

Paneelien järjestäminen uudelleen

Nipistä näytössä, kosketa paneeliesikatselua jonkin aikaa ja vedä se sitten uuteen paikkaan.

Sovellusten asentaminen

Galaxy Apps -kaupasta ja muista sovelluskaupoista voi ladata ja asentaa sovelluksia.



Sovellusten asennuksen poistaminen

Napauta  → **Poista / poista käytöstä sovelluksia** ja poista sitten sovellus valitsemalla se.



Laitteen mukana toimitettavien oletussovellusten asennusta ei voi poistaa.

Sovellusten poistaminen käytöstä

Napauta  → **Poista / poista käytöstä sovelluksia** ja poista sitten sovellus valitsemalla se. Voit ottaa sovelluksen käyttöön napauttamalla Sovellukset-näytössä  → **Näytä käytöstä poistetut sovellukset**, valitsemalla sovelluksen ja napauttamalla sitten **VALMIS**.



- Ladattuja sovelluksia ja joitakin laitteen mukana toimitettavia oletussovelluksia ei voi poistaa käytöstä.
- Kun käytät tätä toimintoa, käytöstä poistetut sovellukset katoavat Sovellukset-näytöstä, mutta ne ovat yhä tallennettuina laitteeseen.

Sovellusten käyttäminen

Tässä laitteessa voi käyttää monentyyppisiä sovelluksia mediasovelluksista Internet-sovelluksiin.

Sovelluksen avaaminen

Avaa sovellus koskettamalla sen kuvaketta alkunäytössä tai Sovellukset-näytössä.



Avaaminen viimeksi käytettyjen sovellusten luettelosta

Avaa viimeksi käytettyjen sovellusten luettelo napauttamalla .

Valitse avattavan sovelluksen kuvake.

Sovelluksen sulkeminen

Voit säästää akkuvirtaa ja säilyttää laitteen suorituskyvyn sulkemalla tarpeettomat sovellukset.

Napauta  → **Teht.hall.** ja sitten **LOPETA** sovelluksen vieressä sulkeaksesi sen. Voit sulkea kaikki käynnissä olevat sovellukset napauttamalla **LOPETA KAIKKI**. Vaihtoehtoisesti voit napauttaa  → **Sulje kaikki**.

Ohje

Ohjeiden avulla voit opetella laitteen ja sovellusten käyttöä tai tärkeiden asetusten määrittämistä.

Napauta Sovellukset-näytössä **Ohje**. Tuo vihjeet näkyviin valitsemalla luokka.

Voit lajitella luokat aakkosjärjestykseen napauttamalla  → **Lajittele nimen mukaan**.

Voit etsiä avainsanoja napauttamalla .

Tekstin syöttäminen

Tekstiä voi syöttää Samsung-näppäimistön tai äänitulotoiminnon avulla.



Tekstin syöttäminen ei ole tuettua joillakin kielillä. Vaihda syöttökieli joksikin tuetuksi kieleksi tekstin syöttämistä varten.

Näppäimistön tyypin vaihtaminen

Napauta jotakin tekstikenttää, avaa ilmoituspaneeli, napauta **Valitse näppäimistö** ja valitse sitten käytettävä näppäimistötyyppi.

Samsung-näppäimistön käyttäminen

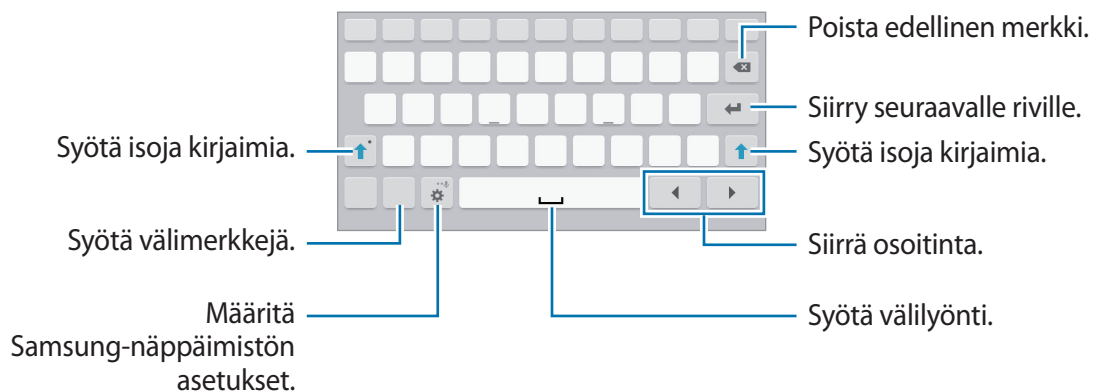

Isojen kirjainten syöttäminen

Napauta  ennen merkin syöttämistä. Jos haluat kirjoittaa pelkkiä isoja kirjaimia, napauta kahdesti.

Näppäimistön tyyppin vaihtaminen



Paina  jonkin aikaa ja vaihda sitten näppäimistön tyyppiä napauttamalla .

Kelluvaa näppäimistöä käyttäessäsi voi siirtää näppäimistön toiseen paikkaan vetämällä kielekettä.

Näppäimistön kielen vaihtaminen

Voit lisätä näppäimistöön kieliä ja vaihtaa sitten näppäimistön kieltä liu'uttamalla välilyöntinäppäintä vasemmalle tai oikealle.

Käsinkirjoitus

Paina  jonkin aikaa, napauta  ja kirjoita sitten sana sormella. Merkkejä syötettäessä näkyviin tulee ehdotettuja sanoja. Valitse ehdotettu sana.

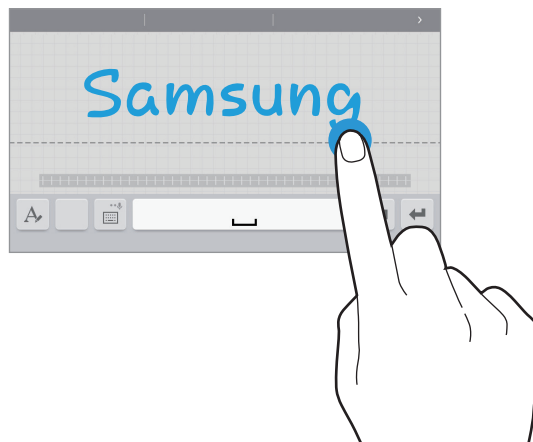

Käsinkirjoituseleiden avulla voit suorittaa toimintoja, kuten muokata tai poistaa merkkejä ja lisätä välilyöntejä.



Tämän ominaisuuden käyttömahdollisuus määräytyy alueen ja palveluntarjoajan mukaan.



Tekstin syöttäminen puhumalla

Ota äänitulotoiminto käyttöön ja puhu sitten mikrofoniin. Laite näyttää puhumasi tekstin.

Jos laite ei tunnista sanojasi oikein, napauta alleviivattua tekstiä ja valitse vaihtoehtoinen sana tai lause avattavasta luettelosta.

Voit muuttaa puheentunnistuksen kieltä tai lisätä siihen kieliä napauttamalla nykyistä kieltä.

Kopioiminen ja liittäminen

Kosketa tekstiä jonkin aikaa, valitse tekstiä enemmän tai vähemmän vetämällä  - tai  -kuvaketta ja kopioi teksti napauttamalla **Kopioi** tai leikkaa teksti napauttamalla **Leikkaa**. Valittu teksti kopioidaan leikepöydälle.

Voit liittää tekstin tekstikenttään koskettamalla jonkin aikaa kohtaa, johon haluat liittää sen, ja napauttamalla sitten **Liitä**.

Yhteyden luominen Wi-Fi-verkkoon

Luomalla laitteesta Wi-Fi-verkkoyhteyden voit käyttää Internetiä tai jakaa mediatiedostoja muiden laitteiden kanssa. (s. 95)



Varmista ennen Internet-sovellusten käyttöä, että Wi-Fi-yhteys on käytössä.

Wi-Fi-toiminnon ottaminen käyttöön ja poistaminen käytöstä

Avaa ilmoituspaneeli ja napauta **Wi-Fi**, jolloin toiminto otetaan käyttöön tai poistetaan käytöstä.



- Laite käyttää ei-harmonisoitua taajuutta ja on tarkoitettu käytettäväksi kaikissa Euroopan maissa. WLAN-toimintoa voidaan käyttää EU:ssa sisätiloissa rajoituksetta, mutta sitä ei voida käyttää ulkona.
- Voit säästää akkuvirtaa poistamalla Wi-Fi-toiminnon käytöstä, kun et tarvitse sitä.

Yhdistäminen Wi-Fi-verkkoihin

Napauta Sovellukset-näytössä **Asetukset** → **YHTEYDET** → **Wi-Fi** ja vedä sitten **Wi-Fi**-kytkintä oikealle.

Valitse verkko löytyneiden Wi-Fi-verkkojen luettelosta, anna tarvittaessa salasana ja napauta sitten **YHDISTÄ**. Salasanaa vaativien verkkojen kohdalla näkyy lukkokuva. Kun laite on luonut yhteyden Wi-Fi-verkkoon, se luo myöhemmin yhteyden kyseiseen verkkoon automaattisesti aina, kun verkko on käytettävissä.

Wi-Fi-verkkojen lisääminen

Jos haluamasi verkko ei ole verkkojen luettelossa, napauta **Lisää Wi-Fi-verkko** verkkoluettelon lopussa. Anna verkon nimi **Verkon nimi (SSID)** -kohtaan, valitse suojaustyyppi ja anna salasana, jos verkko ei ole avoin, ja napauta sitten **YHDISTÄ**.

Wi-Fi-verkkojen unohtaminen

Kaikki aiemmin käytetyt verkot, nykyinen verkko mukaan lukien, voidaan unohtaa, jolloin laite ei enää luo automaattisesti yhteyttä niihin. Valitse verkko verkkojen luettelosta ja napauta sitten **UNOHDA**.

Tilien määrittäminen

Google-sovellukset, kuten **Play Kauppa**, vaativat Google-tilin, ja **Galaxy Apps** vaatii Samsung-tilin. Luomalla Google-tilin ja Samsung-tilin saat laitteesta parhaan käyttökokemuksen.

Tilien lisääminen

Luo Google-tili noudattamalla ohjeita, jotka tulevat näyttöön avatessasi Google-sovelluksen, kirjautumatta sisään.

Kirjautu Google-tilille tai luo tili napauttamalla Sovellukset-näytössä **Asetukset** → **YLEISET** → **Tilit** → **Lisää tili** → **Google**. Määritä sitten tilin asetukset noudattamalla näyttöön tulevia ohjeita. Laitteessa voi käyttää useita Google-tiliä.

Luo myös Samsung-tili.

Tilien poistaminen

Napauta Sovellukset-näytössä **Asetukset** → **YLEISET** → **Tilit**, valitse tilin nimi **Tilit** -kohdasta, valitse poistettava tili ja napauta sitten  → **Poista tili**.

Tiedostojen siirtäminen

Esimerkiksi ääni-, video- ja kuvatiedostoja voidaan siirtää laitteesta tietokoneeseen tai päinvastoin.

Yhteyden muodostaminen Samsung Kies -ohjelmalla

Samsung Kies on tietokonesovellus, jolla hallitaan mediasisältöjä ja henkilökohtaisia tietoja Samsung-laitteiden kanssa. Lataa uusin Samsung Kies Samsungin sivustosta.

- 1 Liitä laite tietokoneeseen USB-kaapelilla.
Samsung Kies käynnistyy tietokoneessa automaattisesti. Jos Samsung Kies ei käynnisty, kaksoisnapauta Samsung Kies -kuvaketta tietokoneessa.
- 2 Siirrä tiedostoja laitteen ja tietokoneen välillä.
Lisätietoja on Samsung Kies -ohjelmiston ohjeessa.

Yhteyden muodostaminen Windows Media Player -ohjelmalla

Varmista, että Windows Media Player on asennettu tietokoneeseen.

- 1 Liitä laite tietokoneeseen USB-kaapelilla.
- 2 Avaa Windows Media Player ja synkronoi musiikkitiedostot.

Liittäminen medialaitteena

- 1 Liitä laite tietokoneeseen USB-kaapelilla.
- 2 Avaa ilmoituspaneeli ja napauta sitten **Yhdistetty medialaitteena** → **Media-laite (MTP)**.
Napauta **Kamera (PTP)**, jos tietokone ei tue MTP (Media Transfer Protocol) -protokollaa tai jos siihen ei ole asennettu tarvittavaa ohjainta.
- 3 Siirrä tiedostoja laitteen ja tietokoneen välillä.

Laitteen suojaaminen

Suojausasetusten avulla voit estää muita henkilöitä käyttämästä tai lukemasta laitteeseen tallennettuja henkilökohtaisia tietoja. Laitteen lukituksen avaaminen edellyttää avauskoodia.

Kuvion asettaminen

Napauta Sovellukset-näytössä **Asetukset** → **LAITE** → **Lukitusnäyttö** → **Näyttölukko** → **Kuvio**.

Piirrä vähintään neljä pistettä yhdistävä kuvio ja vahvista sitten kuvio piirtämällä se uudelleen. Määritä avauksen vara-PIN-koodi näytön lukituksen avaamista varten siltä varalta, että unohdat kuvion.

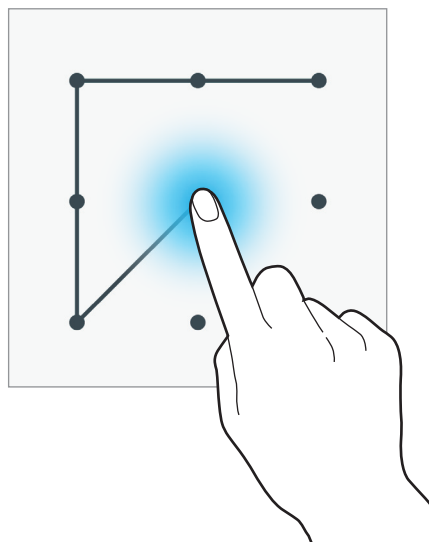

PIN-koodin asettaminen

Napauta Sovellukset-näytössä **Asetukset** → **LAITE** → **Lukitusnäyttö** → **Näyttölukko** → **PIN**.
Anna vähintään neljä numeroa ja vahvasta salasana sitten syöttämällä se uudelleen.

Salasanan asettaminen

Napauta Sovellukset-näytössä **Asetukset** → **LAITE** → **Lukitusnäyttö** → **Näyttölukko** → **Salasana**.

Anna vähintään neljä merkkiä, joihin kuuluu sekä numeroita että symboleita, ja vahvasta salasana sitten syöttämällä se uudelleen.

Laitteen lukituksen poistaminen

Käynnistä näyttö painamalla virtanäppäintä tai kotinäppäintä ja anna lukituksen avauskoodi.



Jos olet unohtanut lukituksen avauskoodin, vie laite nollattavaksi Samsung-huoltoon.

Laitteen päivittäminen

Laitteeseen voidaan päivittää uusin ohjelmisto.



Tämän ominaisuuden käyttömahdollisuus määräytyy alueen ja palveluntarjoajan mukaan.

Päivittäminen Samsung Kies -ohjelmalla

Käynnistä Samsung Kies ja liitä laite tietokoneeseen. Samsung Kies tunnistaa laitteen automaattisesti ja näyttää saatavissa olevat päivitykset valintaikkunassa. Aloita päivitys napsauttamalla Päivitä-painiketta valintaikkunassa. Lisätietoja päivittämisestä on Samsung Kies -ohjelman ohjeessa.



- Älä sammuta tietokonetta tai irrota USB-kaapelia laitteen päivityksen aikana.
- Älä liitä muita medialaitteita tietokoneeseen laitteen päivityksen aikana. Muutoin päivityksessä voi ilmetä häiriöitä.

Päivittäminen matkapuhelinverkon kautta

Uusin ohjelmisto voidaan päivittää laitteeseen suoraan firmware over-the-air (FOTA) -palvelun avulla.

Napauta Sovellukset-näytössä **Asetukset** → **YLEISET** → **Tietoja laitteesta** → **Ohjelmistopäivitykset** → **Päivitä nyt**.

Yhteydenpito

Puhelin

Tällä sovelluksella voit soittaa puhelun tai vastata puheluun.

Napauta Sovellukset-näytössä **Puhelin**.

Puhelujen soittaminen

Puhelun soittaminen

Toimi jollakin seuraavista tavoista:

- **PUHELIN:** Anna numero numeronäppäimillä ja napauta sitten .
- **RYHMÄT:** Soita puhelu yhteystietoryhmien luettelosta.
- **SUOSIKIT:** Soita puhelu suosikkiyhteystietojen luettelosta.
- **YHTEYSTIEDOT:** Soita puhelu yhteystietojen luettelosta.

Pikavalintanumerot

Voit valita pikavalintanumeron painamalla kyseistä numeroa jonkin aikaa.

Numeroiden ennakointi

Kun näppäimistöltä syötetään numeroita, ennakoivat ehdotukset tulevat näyttöön automaattisesti. Voit soittaa puhelun valitsemalla jonkin ehdotuksista.

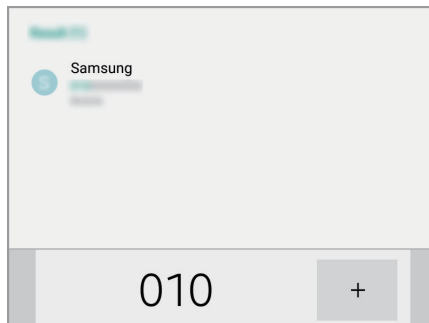

Yhteystiedon etsiminen

Voit etsiä yhteystietojen luettelosta yhteystiedon antamalla nimen, puhelinnumeron tai sähköpostiosoitteen. Kun merkkejä syötetään, ehdotetut yhteystiedot tulevat näyttöön. Voit soittaa puhelun valitsemalla jonkin niistä.

Soittaminen ulkomaille

Kosketa **0**-näppäintä jonkin aikaa, kunnes +-merkki tulee näkyviin. Anna maan numero, suuntanumero ja puhelinnumero ja napauta sitten .

Puhelun aikana







Seuraavat toiminnot ovat käytettävissä:

-  : Säädä äänenvoimakkuutta.
- **Lisää puh.:** Soita toinen puhelu.
- **Nronäpp.:** Avaa numeronäppäimistö.
- **Lopeta puhelu:** Lopeta nykyinen puhelu.
- **Kaiutin:** Ota kaiutinpuhelutoiminto käyttöön. Pidä laite etäällä korvistasi kaiutinpuhelutoimintoa käytettäessä.



Jos liität tai irrotat C-kynän kaiutinpuhelinpuhelun aikana, toinen osapuoli voi kuulla voimakasta ääntä.

- **Mykistä:** Poista mikrofoni käytöstä, minkä jälkeen toinen osapuoli ei kuule sinua.
- **Vaihda:** Siirry puhelusta toiseen.
- **Yhdistä:** Soita neuvottelupuhelu, kun kaksi puhelua on yhdistetty. Lisää muut osallistujat toistamalla tätä. Tämän toiminto on käytettävissä vain, jos neuvottelupuhelupalvelu on käytössä.
- **Hallinta:** Keskustele yksityisesti yhden osapuolen kanssa neuvottelupuhelun aikana tai katkaise yhden osapuolen yhteys neuvottelupuheluun.

-  → **Pito:** Aseta puhelu pitoon. Nouda pidossa oleva puhelu napauttamalla **Jatka puhelua**.
-  → **Yhteystiedot:** Avaa yhteystietoluettelo.
-  → **Muistio:** Luo muistio.
-  → **Viestit:** Lähetä viesti.
-  → **Ota lisävoimakk. käyttöön:** Lisää äänenvoimakkuutta.
-  → **Asetukset:** Määritä äänipuhelun asetukset.

Yhteystietojen lisääminen

Voi lisätä yhteystietoluetteloon puhelinnumeron antamalla numeron näppäimistöllä ja napauttamalla  → **Lisää yhteystietoihin**.

Viestin lähettäminen

Napauttamalla  → **Lähetä viesti** voit lähettää viestin näytössä näkyvään numeroon.

Sallitut numerot

Laite voidaan asettaa rajoittamaan lähtevät puhelut vain tietyn etuliitteen sisältäviin numeroihin. Nämä etuliitteet tallennetaan SIM- tai USIM-kortille.

Napauta  → **Puheluasetukset** → **Puheluasetukset** → **Lisää asetuksia** → **Sallitut numerot** → **Ota sallitut num. k.** ja anna sitten SIM- tai USIM-kortin mukana toimitettu PIN2-koodi. Napauta **Sallittujen numeroiden luettelo** ja lisää numerot.

Puhelunesto

Laite voidaan asettaa estämään tiettyjen puhelujen soittaminen. Esimerkiksi ulkomaanpuhelut voidaan poistaa käytöstä.

Napauta  → **Puheluasetukset** → **Puheluasetukset** → **Lisää asetuksia** → **Puhelunesto**, valitse puhelutyyppi, valitse puhelunestoasetus ja anna sitten salasana.

Puhelujen vastaanottaminen

Puheluun vastaaminen

Kun puhelu saapuu, vedä -kuvake suuren ympyrän ulkopuolelle.

Jos koputuspalvelu on käytössä, voidaan soittaa toinen puhelu. Jos toiseen puheluun vastataan, ensimmäinen puhelu siirretään pitoon.



Puhelun hylkääminen

Kun puhelu saapuu, vedä -kuvake suuren ympyrän ulkopuolelle.

Jos haluat lähettää viestin hylätessäsi saapuvan puhelun, vedä hylkäysviestipalkkia ylöspäin.

Voit luoda hylkäysviestin napauttamalla  → **Puheluasetukset** → **Puheluasetukset** → **Puhelun hylkäys** → **Hylkäysviestit**.

Tietyistä numeroista tulevien puhelujen hylkääminen automaattisesti

Napauta  → **Puheluasetukset** → **Puheluasetukset** → **Puhelun hylkäys** → **Automaattisen hylkäyksen luettelo**. Napauta , anna numero, määritä luokka ja napauta sitten **TALLENNA**.

Vastaamattomat puhelut

Jos puheluun ei vastata,  tulee näkyviin tilariville. Saat vastaamattomien puhelujen luettelon näkyviin avaamalla ilmoituspaneelin.

Koputus

Koputus on palveluntarjoajan tuottama palvelu. Käyttäjä voi palvelun avulla asettaa meneillään olevan puhelun pitoon ja siirtyä saapuvaan puheluun. Tätä palvelua ei voi käyttää videopuheluissa.

Jos haluat käyttää palvelua, napauta  → **Puheluasetukset** → **Puheluasetukset** → **Lisää asetuksia** → **Koputus**.

Puhelunsiirto

Laite voidaan asettaa lähettämään saapuvat puhelut määritettyyn numeroon.

Napauta  → **Puheluasetukset** → **Puheluasetukset** → **Lisää asetuksia** → **Puhelunsiirto** ja valitse sitten puhelutyyppi ja ehto. Anna numero ja napauta **PÄÄLLE**.



Videopuhelut

Videopuhelun soittaminen

Anna numero tai valitse yhteystieto yhteystietoluettelosta ja napauta .

Videopuhelun aikana

Seuraavat toiminnot ovat käytettävissä:

-  : Säädä äänenvoimakkuutta.
-  : Siirry etukamerasta takakameraan ja päinvastoin.
- **Mykistä:** Poista mikrofoni käytöstä, minkä jälkeen toinen osapuoli ei kuule sinua.
- **Lop. puh:** Lopeta nykyinen puhelu.
-  → **Nronäpp.:** Avaa numeronäppäimistö.

Koskettamalla toisen osapuolen kuvaa voit käyttää seuraavia toimintoja:

- **OTA KUVA:** Ota kuva toisesta osapuolesta.
- **TALLENNA VIDEO:** Luo video toisen osapuolen kuvista.



Puhelun tallentaminen ilman toisen osapuolen etukäteislupaa on lainvastaista monissa maissa.

Napauttamalla omaa kuvaasi voit käyttää seuraavia toimintoja:

- **PIILOTA MINUT:** Piilota kuvasi toiselta osapuolelta.
- **LÄHTEVÄ KUVA:** Valitse toiselle osapuolelle näytettävä kuva.

Kuvien vaihtaminen keskenään

Vedä kumman tahansa osapuolen kuva toisen osapuolen kuvaan, jos haluat vaihtaa kuvat keskenään.

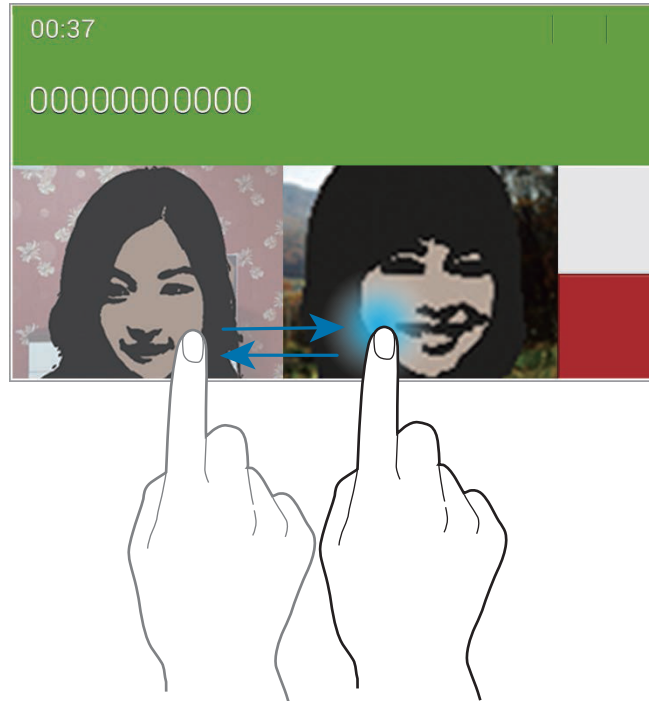

Ääniviestin kuunteleminen

Paina 1 numeronäppäimistöllä jonkin aikaa ja noudata sitten palveluntarjoajan ohjeita.

Yhteystiedot



Tällä sovelluksella voit hallita yhteystietoja, kuten puhelinnumeroita ja sähköpostiosoitteita. Napauta Sovellukset-näytössä **Yhteystiedot**.

Yhteystietojen hallinta

Napauta **YHTEYSTIEDOT**.

Yhteystiedon luominen

Napauta  ja anna yhteystiedot.

-  : Lisää kuva.
-  /  : Lisää tai poista yhteystietokenttä.



Yhteystiedon muokkaaminen

Valitse muokattava yhteystieto ja napauta sitten .

Yhteystiedon poistaminen

Kosketa yhteystietoa jonkin aikaa ja napauta sitten .

Pikavalintanumeron määrittäminen

Napauta  → **Pikavalinta-asetus**, valitse pikavalintanumero ja valitse sitten sitä varten yhteystieto. Voit poistaa pikavalintanumeron napauttamalla pikavalintanumeron vieressä .

Yhteystietojen etsiminen

Napauta **YHTEYSTIEDOT**.

Käytä jotakin seuraavista etsintätavoista:

- Selaa yhteystietoluetteloa ylös tai alas.
- Selaa luetteloa nopeasti vetämällä sormella yhteystietoluettelon vasemmalla puolella näkyvässä hakemistossa.
- Napauta yhteystietoluettelon yläreunassa olevaa hakukenttää ja anna hakuehdot.

Kun yhteystieto on valittuna, toimi jollakin seuraavista tavoista:

- ★ : Lisää suosikkisyhteystietoihin.
- 📞 / 📺 : Soita ääni- tai videopuhelu.
- ✉ : Luo viesti.
- ✉@ : Luo sähköpostiviesti.

Yhteystietojen näyttäminen

Napauta **Yhteystiedot**.

Laitte näyttää oletusarvoisesti kaikki tallennetut yhteystiedot.

Napauta  → **Asetukset** → **Näytettävät yhteystiedot** ja valitse sitten sijainti, jonne yhteystiedot on tallennettu.

Yhteystietojen siirtäminen

Napauta **YHTEYSTIEDOT**.

Yhteystietojen siirtäminen Google-tilille

Napauta  → **Siirrä laitteessa olevat yhteystiedot kohteeseen** → **Google**.

Google-yhteystietoihin siirrettyissä yhteystiedoissa näkyy kuvake  yhteystietoluettelossa.

Yhteystietojen siirtäminen Samsung-tilille

Napauta  → **Siirrä laitteessa olevat yhteystiedot kohteeseen** → **Samsung Account**.

Samsung-yhteystietoihin siirrettyissä yhteystiedoissa näkyy kuvake  yhteystietoluettelossa.

Yhteystietojen tuominen ja vieminen

Napauta **YHTEYSTIEDOT**.

Yhteystietojen tuominen

Napauta  → **Asetukset** → **Tuo/vie yhteystiedot** ja valitse sitten tuontivaihtoehto.

Yhteystietojen vieminen

Napauta  → **Asetukset** → **Tuo/vie yhteystiedot** ja valitse sitten vientivaihtoehto.

Yhteystietojen jakaminen

Napauta  → **Valitse**, valitse yhteystiedot, napauta  ja valitse sitten jakotapa.

Suosikiyhteystiedot

Napauta **SUOSIKIT**.

Voit lisätä yhteystietoja suosikkeihin napauttamalla .

Napauta  ja käytä sitten jotakin seuraavista toiminnoista:

- **Valitse:** Valitse poistettavat tai jaettavat yhteystiedot.
- **Poista suosikeista:** Poista yhteystiedot suosikeista.
- **Ohje:** Avaa yhteystietojen käyttöä koskevat ohjeet.

Yhteystietoryhmät

Napauta **RYHMÄT**.

Ryhmän luominen

Napauta , määritä ryhmän tiedot, lisää yhteystiedot ja napauta **TALLENNA**.

Yhteystietojen lisääminen ryhmään

Valitse ryhmä ja napauta sitten  → **Lisää jäsen**. Valitse lisättävät yhteystiedot ja napauta sitten **VALMIS**.

Ryhmiensä hallinta

Napauta  ja käytä sitten jotakin seuraavista toiminnoista:

- **Poista ryhmät:** Valitse käyttäjän lisäämiä ryhmiä ja napauta sitten **VALMIS**. Oletusryhmiä ei voi poistaa.
- **Muokkaa ryhmää:** Muuta ryhmän asetuksia.
- **Lisää jäsen:** Lisää jäseniä ryhmään.
- **Poista ryhmästä:** Poista jäseniä ryhmästä.
- **Lähetä viesti:** Lähetä viesti ryhmän jäsenille.
- **Lähetä sähköpostiviesti:** Lähetä sähköpostiviesti ryhmän jäsenille.
- **Vaihda järjestystä:** Paina jonkin aikaa  ryhmän nimen vieressä, siirrä se uuteen paikkaan vetämällä ylös tai alas ja napauta sitten **VALMIS**.
- **Ohje:** Avaa yhteystietojen käyttöä koskevat ohjeet.

Viestin tai sähköpostiviestin lähettäminen ryhmän jäsenille

Valitse ryhmä, napauta  → **Lähetä viesti** tai **Lähetä sähköpostiviesti**, valitse jäsenet ja napauta sitten **VALMIS**.

Käyntikortti

Napauta **YHTEYSTIEDOT**.

Voit luoda käyntikortin ja lähettää sen muille.

Napauta **Määritä profiili**, anna tiedot, kuten puhelinnumero, sähköpostiosoite ja postiosoite, ja napauta sitten **TALLENNA**. Jos käyttäjätiedot on tallennettu laitteen asetusten määrittämisen aikana, valitse käyntikortti, napauta  ja tee haluamasi muokkaukset.

Napauta  → **Käyntikortin jakotapa**: Ja valitse sitten jakotapa.

Viestit

Tämän sovelluksen avulla voit lähettää teksti- tai multimediamiestejä.

Napauta Sovellukset-näytössä **Viestit**.



Viestien lähettämisestä ja vastaanottamisesta voidaan veloittaa lisämaksu, kun olet oman palvelualueesi ulkopuolella. Lisätietoja saat palveluntarjoajalta.



Viestien lähettäminen

Napauta , lisää vastaanottajat ja napauta sitten .

Lisää vastaanottajat jommallakummalla seuraavista tavoista:

- Anna puhelinnumero.
- Napauta , valitse yhteystiedot ja napauta sitten **VALMIS**.

Luo multimediamiesti seuraavilla toiminnoilla:

- Napauta  ja lisää kuvat, videot, yhteystiedot, muistiinpanot, tapahtumat ja muut kohteet.
- Lisää hymiöitä napauttamalla .
- Napauta  → **Lisää aihe** ja anna aihe.

Ajoitettujen viestien lähettäminen

Kun luot viestiä, napauta  → **Ajoita viesti**. Määritä kellonaika ja päivämäärä ja napauta sitten **ASETA**. Laite lähettää viestin määritettynä ajankohtana.



- Jos laitteen virta on katkaistu määritettynä ajankohtana, laite ei ole yhteydessä verkkoon tai verkkoyhteys on epävaka, viestiä ei lähetetä.
- Tämä toiminto käyttää laitteeseen asetettua kellonaikaa ja päivämäärää. Kellonaika ja päivämäärä voivat olla vääriä, jos siirryt aikavyöhykkeeltä toiselle eikä verkko päivitä aikatietoja.

Saapuneiden viestien näyttäminen

Saapuneet viestit ryhmitellään viestiketjuiksi yhteystiedon mukaan.

Voit tuoda henkilön viestin näkyviin valitsemalla vastaavan yhteystiedon.

Sähköposti

Tällä sovelluksella voit lähettää tai lukea sähköpostiviestejä.

Napauta Sovellukset-näytössä **Sähköposti**.



Sähköpostitilien määrittäminen

Määritä sähköpostitili, kun avaat **Sähköposti**-sovelluksen ensimmäisen kerran.

Kirjoita sähköpostiosoite ja salasana. Napauta **SEURAAVA**, jos sähköpostitili on Google Mail -tili tai muu yksityinen tili, tai napauta **MANUAALINEN**, jos tili on yrityksen sähköpostitili. Määritä sitten tilin asetukset noudattamalla näytön ohjeita.

Voit määrittää toisen sähköpostitilin napauttamalla  → **Asetukset** → **Lisää tili**.



Viestien lähettäminen

Napauta sähköpostitiliä, jota haluat käyttää, ja napauta sitten  näytön yläreunassa. Kirjoita vastaanottajat, aihe ja viesti ja napauta sitten .

Napauttamalla  voit lisätä vastaanottajan yhteystietoluettelosta.

Napauttamalla  → **Lähetä minulle** voit lisätä itsesi vastaanottajaksi.

Napauta  ja lisää kuvat, videot, yhteystiedot, tapahtumat ja muut kohteet.

Napauttamalla  →  voit lisätä viestiin kuvia, tapahtumia, yhteystietoja, sijaintitietoja ja muita vastaavia.

Ajoitettujen viestien lähettäminen

Kun luot viestiä, napauta  → **Ajoita lähetys**. Valitse **Ajoita lähetys**, määritä kellonaika ja päivämäärä ja napauta sitten **VALMIS**. Laite lähettää viestin määritettynä ajankohtana.



- Jos laitteen virta on katkaistu määritettynä ajankohtana, laite ei ole yhteydessä verkkoon tai verkkoyhteys on epävakaa, viestiä ei lähetetä.
- Tämä toiminto käyttää laitteeseen asetettua kellonaikaa ja päivämäärää. Kellonaika ja päivämäärä voivat olla vääriä, jos siirryt aikavyöhykkeeltä toiselle eikä verkko päivitä aikatietoja.

Viestien lukeminen

Valitse sähköpostitili, jota haluat käyttää, jolloin uudet viestit noudetaan. Voit noutaa viestit manuaalisesti napauttamalla .

Napauta viestiä, jonka haluat lukea.

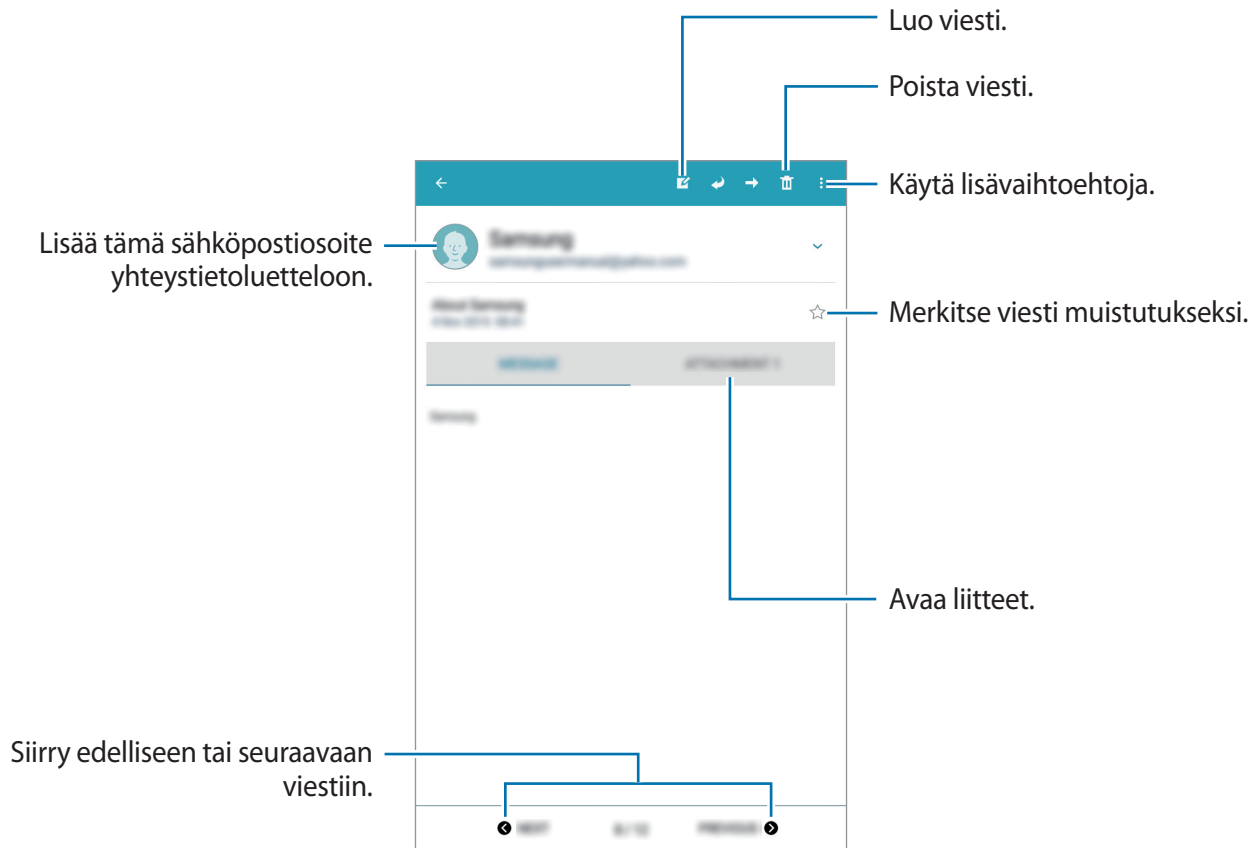

Voit avata liitteet napauttamalla liitevälilehteä ja tallentaa sitten liitteen napauttamalla **TALLENNA**.

Gmail



Tällä sovelluksella voit käyttää Google Mail -palvelua suoraan nopeasti.

Napauta Sovellukset-näytössä **Gmail**.



- Tämän sovelluksen käyttömahdollisuus määräytyy alueen ja palveluntarjoajan mukaan.
- Alueen tai palveluntarjoajan mukaan voi olla, että tämän sovelluksen nimi poikkeaa tässä esitetystä.

Viestien lähettäminen

Napauta missä tahansa postilaatikossa , kirjoita vastaanottajat, aihe ja viesti ja napauta sitten .

Napauttamalla  voit liittää esimerkiksi kuvia, videoita ja musiikkia.

Lisää muita vastaanottajia napauttamalla .

Napauttamalla  → **Tallenna luonnos** voit tallentaa viestin myöhempää lähettämistä varten.

Napauttamalla  → **Hylkää** voit aloittaa uudelleen alusta.

Voit muuttaa Google Mail -asetuksia napauttamalla  → **Asetukset**.

Voit käyttää Google Mail -ohjeita napauttamalla  → **Ohje ja palaute**.

Voit ilmoittaa mielipiteesi sovelluskehitykselle napauttamalla  → **Ohje ja palaute** → **Palaute**.

Viestien lukeminen

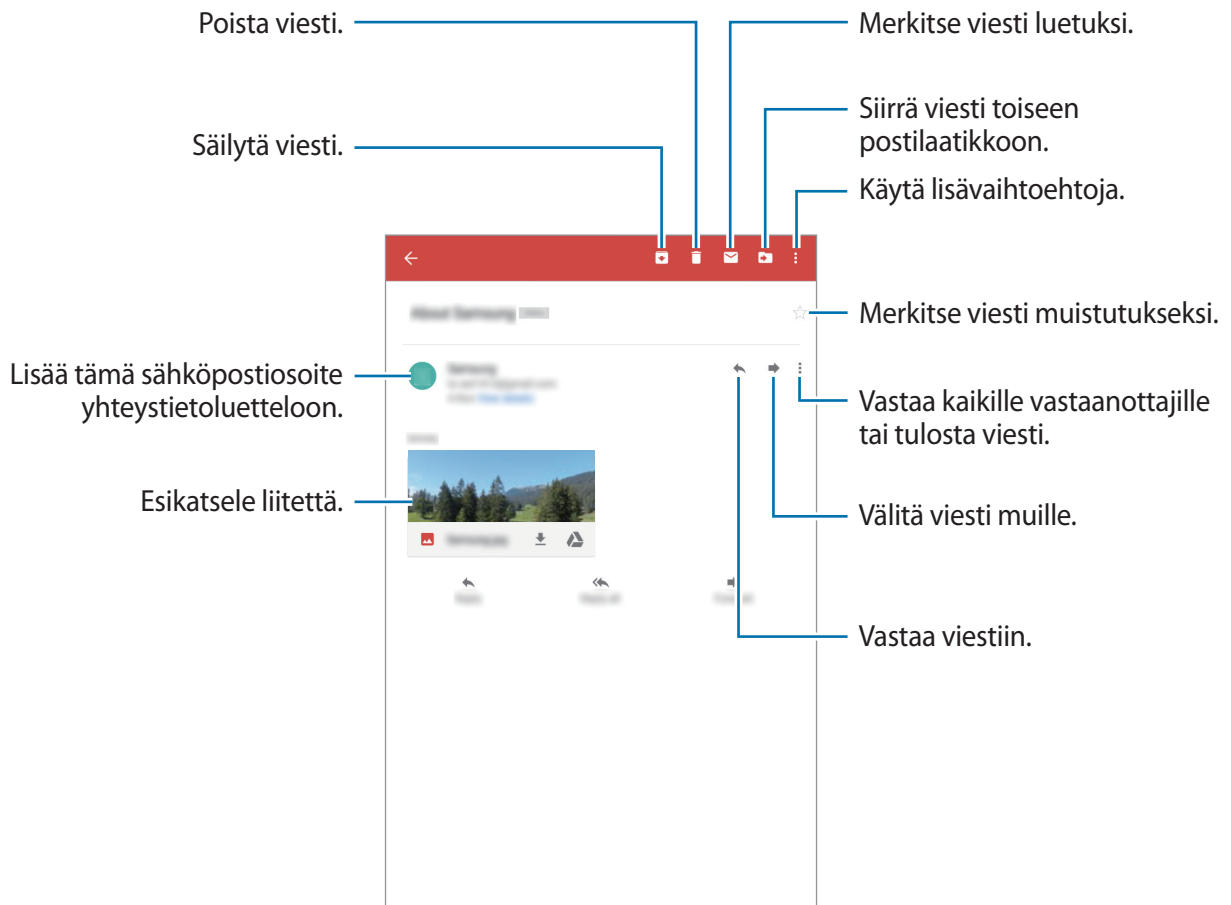

Tunnisteet

Google Mail ei käytä varsinaisia kansioita, vaan tunnisteita. Kun Google Mail käynnistetään, se näyttää viestit tunnisteella Saapuneet.

Napauttamalla  saat näkyviin muiden tunnisteiden viestit.

Voit lisätä tunnisteeseen viestiin valitsemalla viestin, napauttamalla  → **Muuta tunnisteita** ja valitsemalla sitten määritettävän tunnisteeseen.

Hangouts

Tällä sovelluksella voit keskustella muiden kanssa.

Napauta Sovellukset-näytössä **Hangouts**.



Tämän sovelluksen käyttömahdollisuus määräytyy alueen ja palveluntarjoajan mukaan.

Aloita keskustelu valitsemalla ystävä ystäväluettelosta tai antamalla etsittävät tiedot ja valitsemalla ystävä tuloksista.

Google+

Tällä sovelluksella voit pitää yhteyttä ihmisiin Googlen sosiaalisen verkostopalvelun kautta.

Napauta Sovellukset-näytössä **Google+**.



Tämän sovelluksen käyttömahdollisuus määräytyy alueen ja palveluntarjoajan mukaan.

Vaihda luokkaa napauttamalla **Etusivu** ja tarkastele kirjoituksia selaamalla ylös tai alas.

Kuvat

Tällä sovelluksella voit tarkastella ja jakaa kuvia tai videoita Googlen sosiaalisten verkostopalveluiden kautta.

Napauta Sovellukset-näytössä **Kuvat**.





Tämän sovelluksen käyttömahdollisuus määräytyy alueen ja palveluntarjoajan mukaan.

Valitse jokin seuraavista luokista:

- **KAIKKI:** Näytä kaikki kuvat tai videot, jotka on otettu laitteella tai ladattu laitteeseen.
- **KOHOKOHDAT:** Näytä kuvat tai videot, jotka on ryhmitelty päivämäärän tai kellonajan mukaan. Napauttamalla  voit katsoa kaikki luokkaan kuuluvat kuvat tai videot.

Valitse sitten kuva tai video.

Kun katsot sitä, käytä jotakin seuraavista kuvakkeista:

-  : Muokkaa kuvaa.
-  : Jaa kuva tai video muiden kanssa.
-  : Poista kuva tai video.

Internet ja verkko

Internet

Tällä sovelluksella voit selata Internet-sivuja.

Napauta Sovellukset-näytössä **Internet**.

Internet-sivujen katseleminen

Napauta osoitekenttää, anna Internet-osoite ja napauta sitten **Siirry**.

Napauttamalla  voit avata lisäasetukset verkkosivua tarkasteltaessa.

Voit vaihtaa hakuohjelmaa napauttamalla  → **Asetukset** → **Oletushakukone** ja valitsemalla hakuohjelman.

Uuden sivun avaaminen

Napauta .

Voit siirtyä toiselle Internet-sivulle selaamalla otsikkokentässä vasemmalle tai oikealle ja valitsemalla sitten sivun napauttamalla sen otsikkoa.

Internet-haku äänen avulla

Napauta osoitekenttää, napauta , sano hakusana ja valitse sitten jokin näyttöön tulevista ehdotetuista hakusanoista.



Tämän ominaisuuden käyttömahdollisuus määräytyy alueen ja palveluntarjoajan mukaan.

Kirjanmerkit

Voit merkitä nykyisen sivun kirjanmerkillä napauttamalla  → **LISÄÄ**.

Voit avata kirjanmerkillä merkityn Internet-sivun napauttamalla  ja valitsemalla sivun.

Historia

Napauta  → **HISTORIA** ja avaa Internet-sivu viimeksi käytettyjen Internet-sivujen luettelosta. Voit poistaa historian napauttamalla **MUUT** → **Tyhjennä historia**.

Tallennetut sivut

Saat tallennetut Internet-sivut näkyviin napauttamalla  → **TALLENNETUT SIVUT**.

Linkit

Voit avata Internet-sivun uudelle sivulle, tallentaa sen tai kopioida sen painamalla sivulla olevaa linkkiä jonkin aikaa.

Saat tallennetut linkit näkyviin napauttamalla **Omat tiedostot** → **Laitteen muisti** → **Download**.

Internet-sivujen jakaminen

Voit jakaa Internet-sivun osoitteen muiden kanssa napauttamalla  → **Jaa**.

Voit jakaa osan Internet-sivusta painamalla haluamaasi tekstiä jonkin aikaa ja napauttamalla sitten **Jaa**.

Chrome

Tällä sovelluksella voit etsiä tietoja ja selaila Internet-sivuja.

Napauta Sovellukset-näytössä **Chrome**.



Tämän sovelluksen käyttömahdollisuus määräytyy alueen ja palveluntarjoajan mukaan.

Internet-sivujen katseleminen

Napauta osoitekenttää ja anna sitten Internet-osoite tai hakuehdot.

Uuden sivun avaaminen

Napauta  → **Uusi välilehti**.

Kirjanmerkit

Voit merkitä nykyisen sivun kirjanmerkillä napauttamalla ☆ → **Tallenna**.

Voit avata kirjanmerkillä merkityn Internet-sivun napauttamalla ☰ → **Kirjanmerkit** ja valitsemalla sivun.

Internet-haku äänen avulla

Napauta 🗣️, sano hakusana ja valitse sitten jokin näyttöön tulevista ehdotetuista sanoista.

Bluetooth

Bluetooth luo suoran langattoman yhteyden kahden toisiaan lähellä olevan laitteen välille. Bluetooth-yhteyden avulla voidaan siirtää tietoja tai mediatiedostoja.



- Samsung ei vastaa Bluetooth-ominaisuudella lähetettyjen tai vastaanotettujen tietojen mahdollisesta menettämisestä, sieppaamisesta eikä väärinkäytöstä.
- Pidä aina huoli siitä, että jaat ja vastaanotat tietoa vain sellaisista laitteista, joihin luotat ja jotka on suojattu asianmukaisesti. Laitteiden välillä olevat esteet saattavat lyhentää toimintaetäisyyttä.
- Kaikki laitteet eivät ole välttämättä yhteensopivia laitteesi kanssa, kuten laitteet, jotka eivät ole Bluetooth SIG:n testaamia tai hyväksymiä.
- Bluetooth-ominaisuutta ei saa käyttää laittomiin tarkoituksiin (esimerkiksi tiedostojen piraattikopiointiin tai tietoliikenteen luvattomaan kuunteluun kaupallisissa tarkoituksissa).

Samsung ei vastaa Bluetooth-ominaisuuden laittoman käytön seurauksista.

Ota Bluetooth käyttöön napauttamalla Sovellukset-näytössä **Asetukset** → **YHTEYDET** → **Bluetooth** ja vetämällä sitten **Bluetooth**-kytkintä oikealle.

Liitoksen luominen muiden Bluetooth-laitteiden kanssa

Napauta Sovellukset-näytössä **Asetukset** → **YHTEYDET** → **Bluetooth** → **HAE**, jolloin löytyneiden laitteiden luettelo tulee näkyviin. Valitse laite, jonka kanssa haluat luoda liitoksen, ja vahvista liitos hyväksymällä sitten automaattisesti luotu salasana kummassakin laitteessa.

Tietojen lähettäminen ja vastaanottaminen

Monet sovellukset tukevat tiedonsiirtoa Bluetooth-yhteyden kautta. Esimerkki tästä on **Galleria**. Avaa **Galleria**, valitse kuva, napauta  → **Bluetooth** ja valitse sitten jokin Bluetooth-laitteista. Hyväksy sitten Bluetooth-valtuutuspyyntö toisessa laitteessa kuvan vastaanottamista varten.

Kun toinen laite lähettää sinulle tietoja, hyväksy toisen laitteen esittämä Bluetooth-valtuutuspyyntö. Vastaanotetut tiedostot tallennetaan **Download**-kansioon. Jos vastaanotetaan yhteystieto, se lisätään automaattisesti yhteystietoluetteloon.

Screen Mirroring

Tällä ominaisuudella voit yhdistää laitteesi suureen näyttöön AllShare Cast -sovittimen tai HomeSync-laitteen avulla ja sitten jakaa sisältöä.



- Tämän ominaisuuden käyttömahdollisuus määräytyy alueen ja palveluntarjoajan mukaan.
- Verkkoyhteys voi aiheuttaa sen, että joitakin tiedostoja puskuroidaan toiston aikana.
- Voit säästää virtaa poistamalla tämän ominaisuuden käytöstä, kun sitä ei tarvita.
- Jos määrität Wi-Fi-taajuuden, AllShare Cast -sovittimia tai HomeSync-laitteita ei ehkä löydetä tai niihin ei saada yhteyttä.
- Jos toistat videoita tai pelaat pelejä televisiossa, valitse oikea TV-tila, jotta saat parhaan käyttökokemuksen.

Napauta Sovellukset-näytössä **Asetukset** → **YHTEYDET** → **Screen Mirroring** ja vedä sitten **Screen Mirroring** -kytkintä oikealle. Valitse laite, avaa tai toista tiedot ja ohjaa sitten näyttöä laitteen näppäimillä. Voit luoda yhteyden laitteeseen PIN-koodin avulla koskettamalla laitteen nimeä jonkin aikaa ja antamalla PIN-koodin.

Media

Musiikki

Tällä sovelluksella voit kuunnella musiikkia.

Napauta Sovellukset-näytössä **Musiikki**.

Musiikin toistaminen

Valitse musiikkiluokka ja valitse sitten toistettava kappale.

Avaa musiikkisoitin napauttamalla albumin kuvaa näytön alareunassa.

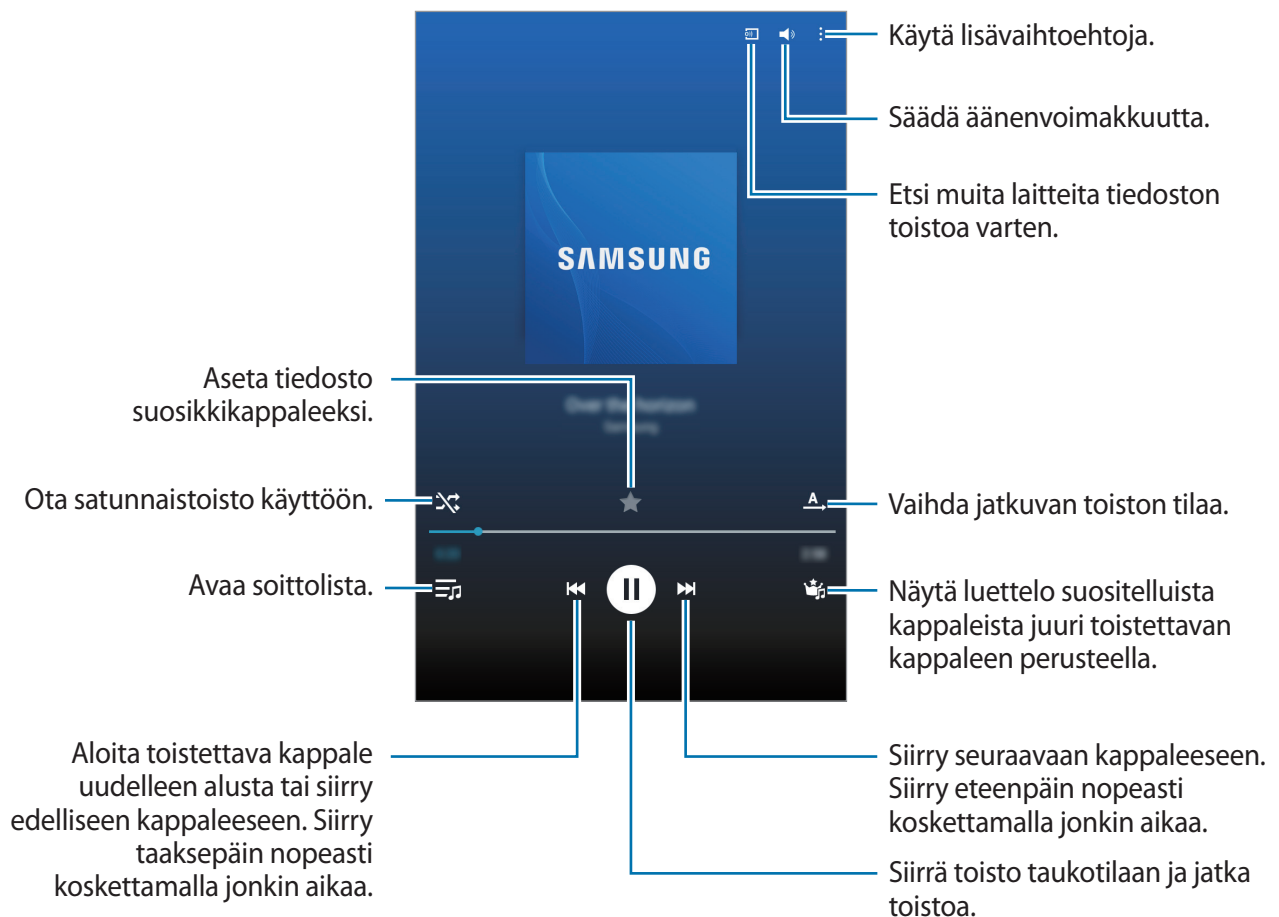

Voit kuunnella kappaleita samalla äänenvoimakkuudella napauttamalla  → **Asetukset** → **Lisäasetukset** → **Älykäs äänenvoimakkuus**.



Kun **Älykäs äänenvoimakkuus** on käytössä, äänenvoimakkuus voi nousta laitteen asetettua äänenvoimakkuutta suuremmaksi. Vältä pitkäaikaista kuuntelemista suurella äänenvoimakkuudella, jotta kuulosi ei vahingoitu.



Älykäs äänenvoimakkuus -toimintoa ei joidenkin tiedostojen tapauksessa voi aktivoida.

Voit mukauttaa äänentoistoa musiikin kuulokemikrofonikuuntelua varten napauttamalla  → **Asetukset** → **Lisäasetukset** → **Adapt Sound** → **Päälle**. Kun asetat äänenvoimakkuuden vähintään tasoon 13, äänensovitusasetusta ei käytetä musiikin toistoon. Jos asetat äänenvoimakkuuden enintään tasoon 12, asetukset otetaan uudelleen käyttöön.

Kappaleen asettaminen soitto- tai hälytysääneksi

Voit asettaa parhaillaan toistettavan kappaleen soitto- tai hälytysääneksi napauttamalla  → **Määritä** ja valitsemalla haluamasi vaihtoehdon.

Soittolistojen luominen

Voit asettaa haluamasi kappaleet soittolistaksi.

Napauta **SOITTOLISTAT** ja napauta sitten **Luo soittolista**. Anna nimi ja napauta **OK**. Napauta , valitse mukaan otettavat kappaleet ja napauta sitten **VALMIS**.

Voit lisätä parhaillaan toistettavan kappaleen soittolistaan napauttamalla  → **Lisää soitto**.

Musiikin toistaminen tunnelman mukaan

Musiikkia voi toistaa tunnelman mukaan ryhmiteltynä. Laite luo soittolistan automaattisesti.

Napauta **MUSIIKKI**- ja valitse tunnelmasolu. Voit myös valita useita soluja sormella vetämällä.

Kamera

Tällä sovelluksella voit ottaa valokuvia tai kuvata videoita.

Galleria-sovelluksella voit katsella laitteen kameralla kuvattuja valokuvia ja videoita. (s. 72)

Napauta Sovellukset-näytössä **Kamera**.



- Kamera poistuu käytöstä automaattisesti, jos sitä ei käytetä.
- Varmista, että objektiivi on puhdas. Muutoin laite ei ehkä toimi oikein joissakin tiloissa, jotka vaativat suuren tarkkuuden.

Kameran asiallinen käyttötapa

- Älä ota ihmisistä valokuvia tai kuvaa heistä videoita ilman heidän lupaansa.
- Älä ota valokuvia tai kuvaa videoita paikoissa, joissa se on kiellettyä.
- Älä ota valokuvia tai kuvaa videoita paikoissa, joissa se voi loukata ihmisten yksityisyyttä.

Valokuvien ottaminen

Valokuvan ottaminen

Napauta esikatselunäytön kuvaa siinä kohdassa, johon haluat kameran tarkentavan. Kun kohde on tarkennettu, tarkennuskehys näkyy vihreänä.

Ota valokuva napauttamalla .



Kuvaustila

Käytettävissä on useita kuvatehosteita.

Napauta **Tila** ja selaa sitten näyttöä ylös- tai alaspäin näytön oikeassa reunassa.

- **Auto:** Tällä voit antaa kameran arvioida ympäristöä ja määrittää valokuvan kannalta ihanteellisen tilan.
- **Kauniit kasvot:** Ota valokuva, jossa kasvot ovat hillityn valaistuja.
- **Ääni ja kuva:** Tällä voit ottaa ääntä sisältävän kuvan.

Ota valokuva napauttamalla . Laite tallentaa ääntä muutaman sekunnin ajan valokuvan ottamisen jälkeen.





Kun valokuvia otetaan tässä tilassa, ääni tallennetaan sisäisellä mikrofonilla.

- **Panoraama:** Ota valokuva, joka koostuu useista yhteen liitetyistä valokuvista. Saat parhaan kuvan noudattamalla seuraavia vihjeitä.
 - Siirrä kameraa hitaasti yhteen suuntaan.
 - Pidä kameran etsin suuntakehyksen sisällä.
 - Vältä valokuvien ottamista tunnistuskelvottomien taustojen, kuten selkeän taivaan tai tasavärisen seinän, edessä.
- **Urheilu:** Käytä tätä asetusta kuvatessasi nopeasti liikkuvaa kohdetta.
- **Yö:** Käytä tätä asetusta heikoissa valaistusolosuhteissa kuvattaessa.

Panoraamavalokuvat

Panoraamavalokuva on leveä vaakasuuntainen kuva, joka koostuu useasta kuvasta.

Napauta **Tila** → **Panoraama**.

Napauta  ja liikuta kameraa yhteen suuntaan. Kun kaksi panoraamakuvan apukehystä ovat kohdakkain, kamera ottaa automaattisesti seuraavan kuvan panoraamakuvaa varten. Lopeta kuvaaminen napauttamalla .

Jos etsin ei ole oikeassa suunnassa, laite lopettaa kuvaamisen.



Suodatintehosteiden käyttö

Suodatintehosteiden avulla voit kuvata ainutlaatuisia valokuvia tai videoita.

Napauta  ja valitse suodatintehoste. Käytettävissä olevat asetukset määräytyvät tilan mukaan.

Videoiden kuvaaminen

Videon kuvaaminen

Liu'uta valokuva–video-kytkin videokuvakkeen kohdalle ja aloita videon kuvaaminen napauttamalla . Siirrä tallennus taukotilaan napauttamalla . Lopeta tallennus napauttamalla .



- Manuaalista tarkennusta ei voi käyttää videotilassa.
- Suurimmalla tarkkuudella kuvattaessa voi olla, ettei zoomaustoimintoa voi käyttää.

Tallennustila



Voit muuttaa tallennustilaa napauttamalla  → .

- **Normaali:** Tässä tilassa laatu on normaali.
- **MMS-rajoit.:** Tässä tilassa tallennuslaatu on tavallista matalampi viestien liitteenä lähettämistä varten.

Lähentäminen ja loitontaminen

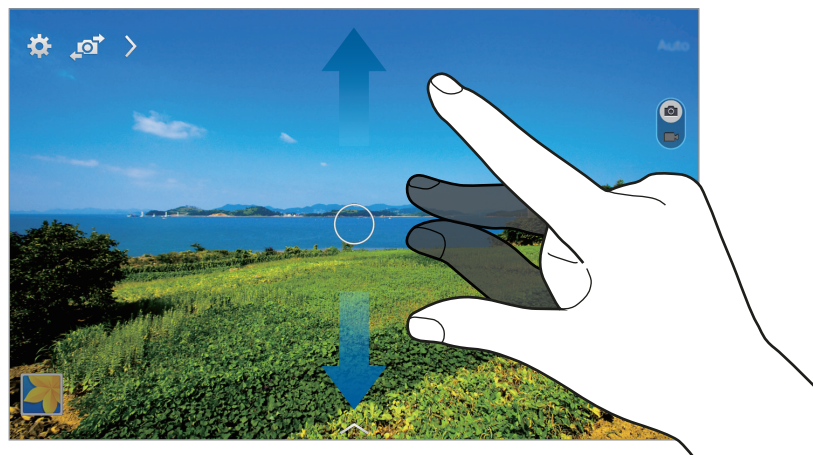

Toimi jollakin seuraavista tavoista:

- Lähennä tai loitonna painamalla äänenvoimakkuusnäppäintä.
- Lähennä levittämällä näytössä kahta sormeä kauemmas toisistaan tai loitonna nipistämällä näytössä.



Lähennä/loitonna-tehoste on käytettävissä käytettäessä zoomaustoimintoa videon kuvauksen aikana.

Kameran ohjaaminen etäyhteydellä





Voit asettaa laitteen toimimaan etsimenä, jolla kameraa voi etäohjata.

Napauta  →  → **Etäetsin** ja yhdistä sitten laite ja kamera toisiinsa Wi-Fi Direct -toiminnolla.

Napauta  kun haluat ottaa valokuvan etäyhteydellä käyttämällä laitetta etsimenä.

Kameran asetusten määrittäminen

Voit siirtyä kameran asetusten määrittämiseen napauttamalla . Kaikki seuraavaksi mainitut asetukset eivät ole käytettävissä sekä valokuva- että videokamerassa. Käytettävissä olevat asetukset määntyvät käytettävän tilan mukaan.

- **Valokuvan koko / Videon koko:** Valitse tarkkuus. Mitä suurempi tarkkuus, sitä parempi laatu. Samalla muistin kulutus kuitenkin lisääntyy.
 - **Tarkennustila:** Valitse tarkennustila. **Aut. tark.** -asetusta ohjaa kamera. **Makro**-asetus on tarkoitettu hyvin lähellä olevien kohteiden kuvaamiseen.
 - **Mittaus:** Valitse mittaustapa. Asetus määrittää valoarvojen laskentatavan. **Keskipainotettu** mittaa taustavalon kuvan keskeltä. **Pistemittaus** mittaa valoarvon tietyssä kohdassa. **Matriisimittaus** laskee keskiarvon koko kuvasta.
 - **Sijaintitunniste:** Aseta laite liittämään sijaintitunniste valokuvaan.
-  • Voit parantaa GPS-signaalia olemalla kuvaamatta paikoissa, joissa signaali voi olla estetty, kuten rakennusten välissä ja alavilla alueilla tai huonolla säällä.
- Kun jaat valokuvan, johon on liitetty sijaintitunniste, sijaintitiedot voidaan paljastaa muille. Voit välttää tämän poistamalla sijaintitietosi napauttamalla  → **Lisätietoja** →  ja sitten napauttamalla **Sijainti** -kohdassa .
- **Katso kuvat/videot:** Aseta laite näyttämään valokuvat tai videot niiden kuvaamisen jälkeen.
 - **Voimakkuusnäpp.:** Aseta laite käyttämään äänenvoimakkuuspainiketta laukaisimen tai zoomaustoiminnon hallintaan.
 - **Ajastin:** Käytä tätä viiveellä otettavissa kuvissa.
 - **Valkotasapaino:** Valitse oikea valkotasapaino, jolloin kuvien värit ovat luonnolliset. Asetukset on tarkoitettu tiettyihin valaistusoloihin. Asetukset vastaavat ammattikameroiden valkotasapainovalotuksen lämpöarvoja.
 - **Kirkkaus:** Muuta kirkkautta.
 - **Suuntaviivat:** Näytä etsimessä apuviivat, jotka helpottavat sommittelua kohteita valittaessa.

- **Salama:** Ota salama käyttöön tai poista se käytöstä.
- **Toimintokohtainen tiedostonimi:** Aseta kamera näyttämään tilannekohtaiset tunnisteet. Aktivoi tämä toiminto, jos haluat käyttää Merkitse kaveri -toimintoa **Galleria**-kansioissa.
- **Tallenna käännettynä:** Käännä kuva alkuperäisen näkymän peilikuvaksi.
- **Tallennustila:** Valitse muistipaikka tallentamista varten.
- **Nollaa:** Nollaa kameran asetukset.
- **Ohje:** Avaa kameran käyttöohjeet.

Pikavalinnat

Voit järjestää uudelleen pikavalinnat, joiden avulla voit käyttää helposti kameran asetuksia.

Napauta  ja paina pikakuvaketta jonkin aikaa.

Kosketa asetusta jonkin aikaa ja vedä se sitten paikkaan näytön yläreunassa.

Galleria

Tällä sovelluksella voit katsella kuvia ja videoita.

Napauta Sovellukset-näytössä **Galleria**.

Kuvien katseleminen

Kun **Galleria**-sovellus käynnistetään, käytävissä olevat kansiot tulevat näkyviin. Kun jokin toinen sovellus, kuten **Sähköposti**, tallentaa kuvan, luodaan automaattisesti **Download**-kansio, johon kuva tallennetaan. Ruudunkaappaus luo samalla tavalla **Screenshots**-kansion. Voit avata kansion valitsemalla sen.

Kuvat näkyvät kansiossa luontipäivämäärän mukaan. Voit katsella kuvaa koko näytön kokoisena valitsemalla kuvan.

Voit siirtyä edelliseen tai seuraavaan kuvaan selaamalla vasemmalle tai oikealle.

Lähentäminen ja loitontaminen

Voi lähentää kuvaa seuraavilla tavoilla:

- Kaksoisnapauta jossakin kuvan kohdassa.
- Levitä kahta sormea erilleen jossakin kuvan kohdassa. Loitonna nipistämällä tai palaa kaksoisnapauttamalla.

Videoiden toistaminen

Videotiedostot on merkitty kuvakkeella  esikatselussa. Valitse katsottava video ja napauta .

Videon osien leikkaaminen

Valitse video ja napauta . Siirrä aloituskohdan osoitin haluamaasi aloituskohtaan, siirrä lopetuskohdan osoitin haluamaasi lopetuskohtaan ja tallenna video.

Kuvien muokkaaminen

Kun katselet kuvaa, napauta  ja käytä seuraavia toimintoja:

- **Lisätietoja:** Näytä kuvan tiedot.
- **Kierrä vastapäivään:** Kierrä vastapäivään.
- **Kierrä myötäpäivään:** Kierrä myötäpäivään.
- **Rajaa:** Rajaa valkoisessa kehyksessä näkyvää kuvaa ja tallenna se muuttamalla kehyksen kokoa.
- **Nimeä uudelleen:** Muuta tiedoston nimeä.
- **Kuvaesitys:** Aloita nykyisessä kansiossa olevien kuvien kuvaesitys.
- **Määritä:** Aseta kuva taustakuvaksi tai yhteystiedon kuvaksi.
- **Tulosta:** Tulosta kuva kytkemällä laite tulostimeen. Jotkin tulostimet eivät ehkä ole yhteensopivia laitteen kanssa.
- **Asetukset:** Muuta Gallerian asetuksia.



Kuvien poistaminen

Toimi jollakin seuraavista tavoista:

- Napauta kansiossa  → **Valitse**, valitse kuvat ja napauta sitten .
- Kun katselet kuvaa, napauta .

Kuvien jakaminen

Toimi jollakin seuraavista tavoista:

- Napauta kansiossa  → **Valitse**, valitse kuvat ja lähetä ne sitten muille tai jaa ne sosiaalisten verkostopalveluiden kautta napauttamalla .
- Kun katselet kuvaa, lähetä se muille tai jaa se sosiaalisissa verkostopalveluissa napauttamalla .

Asettaminen taustakuvaksi

Kun katselet kuvaa, aseta kuva taustakuvaksi tai aseta se yhteystiedon kuvaksi napauttamalla  → **Määritä**.

Kasvojen merkitseminen

Kun katselet kuvaa, napauta  → **Asetukset** → **Tunnisteet** ja valitse sitten **Kasvotunniste**. Tunnistettujen kasvojen ympärille tulee keltainen kehys. Napauta kasvoja, napauta **Lisää nimi** ja valitse tai lisää yhteystieto.

Kun kasvotunniste näkyy kuvassa, napauta kasvotunnistetta ja käytä käytettävissä olevia toimintoja, kuten puhelun soittaminen tai viestin lähettäminen.



Kasvotunnistus voi epäonnistua kasvojen kuvauskulman, kasvojen koon, ihonvärin, ilmeen, valaistuksen tai henkilön yllä olevien asusteiden takia.

Merkitse kaveri -toiminnon käyttäminen

Napauta  → **Asetukset** → **Tunnisteet** → **Merkitse kaveri** ja vedä sitten **Merkitse kaveri** -kytkintä oikealle ja tämän jälkeen kuvaa avattaessa näkyviin tulee tilannekohtainen tunniste (sää, sijainti, päivämäärä ja henkilön nimi).

Järjestäminen kansioden avulla

Luo kansio laitteeseen tallennettujen kuvien tai videoiden järjestämistä varten. Voit kopioida tai siirtää tiedostoja kansioista toiseen.

Voit luoda uuden kansion napauttamalla  → **Luo albumi**. Anna kansion nimi, napauta **LUO** ja valitse sitten kuvat tai videot. Paina valittua kuvaa tai videota jonkin aikaa, vedä se uuteen kansioon ja napauta sitten **VALMIS**. Napauta **KOPIOI**, jos haluat kopioida, tai **SIIRRÄ**, jos haluat siirtää.

Video

Tällä sovelluksella voidaan toistaa videotiedostoja.

Napauta Sovellukset-näytössä **Video**.

Videoiden toistaminen



Valitse toistettava video.



Videoiden poistaminen

Napauta **⋮** → **Poista**, valitse videot ja napauta sitten **VALMIS**.

Videoiden jakaminen

Napauta  → **Valitse**, valitse videot, napauta  ja valitse sitten jakotapa.

Videoponnahdussoittimen käyttäminen

Tämän ominaisuuden avulla voit käyttää muita sovelluksia sulkematta videosoitinta. Kun katselet videota, napauta , jolloin ponnahdussoitin tulee näkyviin.

Suurena soitinta levittämällä näytössä kahta sormea kauemmas toisistaan tai pienennä soitinta nipistämällä näytössä. Voit siirtää soitinta vetämällä sen toiseen paikkaan.

YouTube

Tällä sovelluksella voit katsella videoita YouTube-sivustosta.

Napauta Sovellukset-näytössä **YouTube**.



Tämän sovelluksen käyttömahdollisuus määräytyy alueen ja palveluntarjoajan mukaan.

Videoiden katseleminen



Napauta  ja anna sitten hakusana. Aloita haluamasi videon toisto valitsemalla jokin hakutuloksista.

Napauta näyttöä, napauta  ja käännä sitten laite vaakasuuntaan, jolloin sisältö näytetään koko näytön tilassa.

Videoiden jakaminen

Valitse katseltava video, napauta  ja valitse sitten jakotapa.

Videoiden lähettäminen

Napauta  → **Lataukset** → , valitse video, anna videon tiedot ja napauta sitten **LÄHETÄ**.

Sovellus- ja mediakaupat

Play Kauppa

Tällä sovelluksella voit ostaa ja ladata sovelluksia ja pelejä, joita voi käyttää laitteessa.

Napauta Sovellukset-näytössä **Play Kauppa**.



Tämän sovelluksen käyttömahdollisuus määräytyy alueen ja palveluntarjoajan mukaan.

Sovellusten asentaminen

Voit selata sovelluksia luokittain tai etsiä niitä hakusanalla.

Näet sovelluksen tiedot valitsemalla sen. Voit ladata sen napauttamalla **ASENNA**. Jos sovellus on maksullinen, napauta hintaa ja osta sovellus noudattamalla näytön ohjeita.



Kun jostakin asennetusta sovelluksesta on saatavissa uusi versio, näytön yläreunaan tulee päivityksestä ilmoittava päivityskuvake. Avaa ilmoituspaneeli ja päivitä sovellus napauttamalla kuvaketta.

Sovellusten asennuksen poistaminen

Voit poistaa **Play Kauppa** -palvelusta ladattujen sovellusten asennuksen.

Napauta ☰ → **Omat sovellukset ja pelit**, valitse asennettujen sovellusten luettelosta sovellus, jonka asennus poistetaan, ja napauta sitten **POISTA**.

Galaxy Apps

Tällä sovelluksella voit ostaa ja ladata Samsung-sovelluksia. Lisätietoja on osoitteessa apps.samsung.com.

Napauta Sovellukset-näytössä **Galaxy Apps**.



Tämän sovelluksen käyttömahdollisuus määräytyy alueen ja palveluntarjoajan mukaan.

Sovellusten asentaminen

Voit selata sovelluksia luokittain tai etsiä niitä hakusanalla napauttamalla **ETSI**.

Näet sovelluksen tiedot valitsemalla sen. Voit ladata sen napauttamalla **ASENNA**. Jos sovellus on maksullinen, napauta hintaa ja osta sovellus noudattamalla näytön ohjeita.



Kun jostakin asennetusta sovelluksesta on saatavissa uusi versio, näytön yläreunaan tulee päivityksestä ilmoittava päivityskuvake. Avaa ilmoituspaneeli ja päivitä sovellus napauttamalla kuvaketta.

Play Kirjat

Tällä sovelluksella voit lukea ja ladata kirjatiedostoja.

Napauta Sovellukset-näytössä **Play Kirjat**.



Tämän sovelluksen käyttömahdollisuus määräytyy alueen ja palveluntarjoajan mukaan.

Play Elokuvat

Tällä sovelluksella voit katsella, ladata ja vuokrata elokuvia tai TV-ohjelmia.

Napauta Sovellukset-näytössä **Play Elokuvat**.



Tämän sovelluksen käyttömahdollisuus määräytyy alueen ja palveluntarjoajan mukaan.

Play Musiikki

Tällä sovelluksella voit kuunnella musiikkia laitteesta tai suoratoistaa musiikkia Googlen pilvipalvelusta.

Napauta Sovellukset-näytössä **Play Musiikki**.



Tämän sovelluksen käyttömahdollisuus määräytyy alueen ja palveluntarjoajan mukaan.

Play Pelit

Tällä sovelluksella voit ladata ja pelata pelejä.

Napauta Sovellukset-näytössä **Play Pelit**.



Tämän sovelluksen käyttömahdollisuus määräytyy alueen ja palveluntarjoajan mukaan.

Play Lehtikioski

Tällä sovelluksella voit lukea uusimmat uutisartikkelit.

Napauta Sovellukset-näytössä **Play Lehtikioski**.



Tämän sovelluksen käyttömahdollisuus määräytyy alueen ja palveluntarjoajan mukaan.

Apuohjelmat

Muistio

Tämän sovelluksen avulla voit tallentaa tärkeitä tietoja ja tarkastella niitä myöhemmin.

Napauta Sovellukset-näytössä **Muistio**.



Luokkien lisääminen ja hallinta

Voit luoda luokkia muistioiden lajittelua ja hallintaa varten.

Voit lisätä uuden luokan napauttamalla  → **HALLITSE LUOKKIA** → **LISÄÄ**, antamalla luokan nimen ja napauttamalla sitten **OK**.



Voit poistaa luokan napauttamalla  → **HALLITSE LUOKKIA** ja napauttamalla sitten luokan vieressä .

Voit uudelleennimetä luokan napauttamalla  → **HALLITSE LUOKKIA**, koskettamalla luokan nimeä jonkin aikaa, antamalla luokalle uuden nimen ja napauttamalla sitten **NIMEÄ UUDELLEEN**.

Voit muuttaa luokkien järjestystä napauttamalla  → **HALLITSE LUOKKIA**, napauttamalla luokan vieressä  ja vetämällä sen toiseen paikkaan ylös- tai alaspäin.

Muistioiden luominen

Napauta  muistioluettelossa ja kirjoita muistion teksti. Voit käyttää seuraavia toimintoja muistion luonnin aikana:

-  : Luo tai määritä luokka.
-  : Lisää kuvia.
-  : Luo lisättävä äänitallenne.

Voit tallentaa muistion napauttamalla **TALLENNA**.



Voit muokata muistiota napauttamalla muistiota ja napauttamalla sitten muistion sisältöä.



Muistioiden selaaminen

Voit selata muistioiden pienoiskuvia selaamalla ylös tai alas.

Voit hakea muistion napauttamalla .

Voit lähettää muistion muille napauttamalla  → **Valitse**, valitsemalla muistion ja napauttamalla sitten .

Voit siirtää muistion toiseen kansioon napauttamalla  → **Valitse**, valitsemalla muistion ja napauttamalla sitten .

Voit tulostaa muistioita liittämällä laitteen tulostimeen, napauttamalla  → **Valitse**, valitsemalla muistiot ja napauttamalla sitten . Jotkin tulostimet eivät ehkä ole yhteensopivia laitteen kanssa.

Voit poistaa muistioita napauttamalla  → **Valitse**, valitsemalla muistiot ja napauttamalla sitten .

Muistion näyttäminen

Avaa muistio napauttamalla sen pienoiskuvaa.

Voit poistaa muistion napauttamalla .

Voit lähettää muistion muille napauttamalla .

Jos haluat tulostaa muistion yhdistämällä laitteen tulostimeen, napauta . Jotkin tulostimet eivät ehkä ole yhteensopivia laitteen kanssa.

Kalenteri

Tällä sovelluksella voit hallita tapahtumia ja tehtäviä.

Napauta Sovellukset-näytössä **Kalenteri**.

Tapahtumien tai tehtävien luominen

Napauta  ja käytä sitten jotakin seuraavista toiminnoista:

- **TAPAHTUMA:** Anna tapahtuma ja valinnainen toistumisasetus.
- **TEHTÄVÄ:** Anna tehtävä ja valinnainen prioriteettiasetus.

Voit lisätä tapahtuman tai tehtävän nopeammin valitsemalla päivämäärän napauttamalla ja napauttamalla sitä uudelleen.

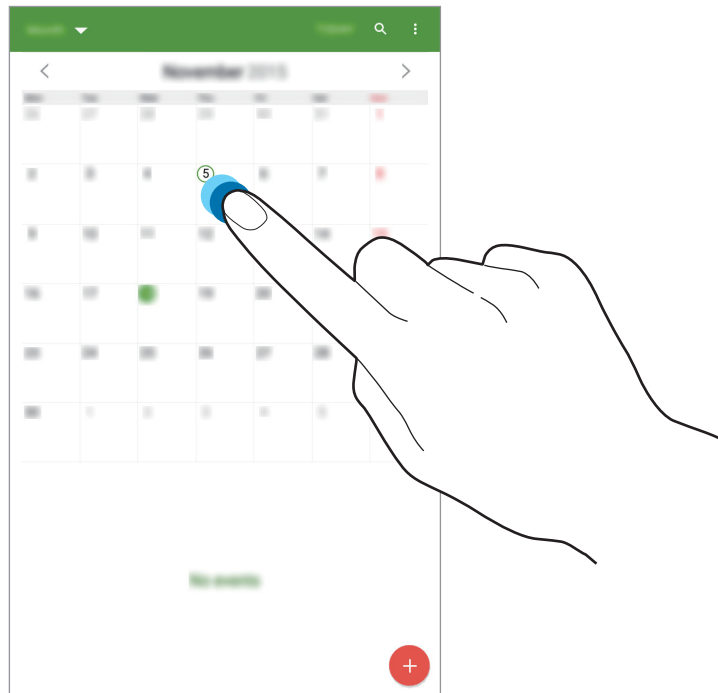

Anna otsikko ja määritä, mitä kalenteria käytetään tai minkä kanssa synkronoidaan. Anna sen jälkeen lisätiedot, kuten tapahtuman toistoväli, etukäteishälytyksen aika tai tapahtuman paikka, napauttamalla **NÄYTÄ LISÄÄ VAIHTOEHTOJA**.

Voit kutsua tapahtumaan muita lähettämällä sähköpostiviestin. Anna sähköpostiosoite **Osanottajat**-kenttään tai avaa yhteystietoluettelo napauttamalla .

Voit liittää kartan, jolla tapahtuman sijainti näkyy. Anna sijainti **Paikka**-kenttään, napauta  kentän vieressä ja osoita sitten tarkka sijainti koskettamalla näkyviin tulevaa karttaa jonkin aikaa.

Synkronoiminen Googlen kalenterin kanssa

Napauta Sovellukset-näytössä **Asetukset** → **YLEISET** → **Tilit** → **Google** kohdassa **Tilit**, valitse Google-tili ja valitse sitten **Synkronoi Kalenteri**.

Voit synkronoida manuaalisesti päivittämistä varten napauttamalla **Kalenteri** →  → **Synkronoi nyt**.

Voit näyttää synkronoidut tapahtumat tai tehtävät napauttamalla  → **Kalenterit** ja valitsemalla sitten Google-tilin.

Kalenterin tyypin vaihtaminen

Napauta näytön vasenta yläkulmaa ja valitse jokin kalenterityyppi, kuten vuosi-, kuukausi- tai viikkokalenteri.

Tapahtumien tai tehtävien etsiminen

Napauta  ja anna sitten etsittävä hakusana.

Saat kuluvaan päivän tapahtumat tai tehtävät näkyviin napauttamalla **TÄNÄÄN** näytön yläreunassa.

Tapahtumien tai tehtävien poistaminen

Valitse tapahtuma tai tehtävä ja napauta sitten  → **Poista**.

Tapahtumien tai tehtävien jakaminen

Valitse tapahtuma tai tehtävä, napauta  → **Jakotapa** ja valitse sitten jakotapa.

Dropbox



Tämän sovelluksen avulla voit tallentaa ja jakaa tiedostoja muiden kanssa Dropbox-pilvitallennustilan kautta. Kun tallennat tiedostoja Dropboxiin, laite synkronoi tiedostot automaattisesti Internet-palvelimen ja kaikkien niiden tietokoneiden kanssa, joihin Dropbox on asennettu.

Napauta Sovellukset-näytössä **Dropbox**.



Tämän sovelluksen käyttömahdollisuus määräytyy alueen ja palveluntarjoajan mukaan.

Kirjaudu Dropbox-tiliisi. Jos sinulla ei ole Dropbox-tiliä, luo tili.

Kun Dropbox on käytössä, voit lähettää laitteen kameralla otetut valokuvat ja videot automaattisesti Dropboxiin napauttamalla **Turn on Camera Upload**. Jos haluat katsoa lataamiasi kuvia ja videoita, napauta . Voit jakaa tai poistaa tiedostoja tai luoda albumeja napauttamalla  ja valitsemalla sitten tiedostot.

Voit ladata tiedostoja Dropboxiin napauttamalla  →  → **Upload here** → **Photos or videos** tai **Other files**. Voit avata tiedostoja Dropboxissa valitsemalla ne.

Kun katselet tiedostoa, voit lisätä sen suosikkiluetteloon napauttamalla . Voit avata tiedostoja suosikkiluettelosta napauttamalla .

Voit näyttää ilmoitukset napauttamalla .

Pilvi

Tällä sovelluksella voit synkronoida tiedostot tai varmuuskopioida asetukset ja sovellustiedot Samsung-tilisi tai Dropboxin kanssa.

Napauta Sovellukset-näytössä **Asetukset** → **YLEISET** → **Pilvi**.



Tämän ominaisuuden käyttömahdollisuus määräytyy alueen ja palveluntarjoajan mukaan.

Synkronoiminen Samsung-tilin kanssa

Synkronoi tiedostot napauttamalla Samsung-tiliäsi tai napauttamalla **Synkronointiasetukset**.

Tietojen varmuuskopioiminen tai palauttaminen

Voit varmuuskopioida tai palauttaa tiedot Samsung-tilisi avulla napauttamalla **Varm.kop.** tai **Palauta**.

Synkronoiminen Dropboxin kanssa

Napauta **Linkitä Dropbox-tili** ja anna sitten Dropbox-tili. Määritä asetukset noudattamalla näyttöön tulevia ohjeita.

Kun kirjaudut sisään, napauta **Allow**, niin laite synkronoi automaattisesti tiedostot Dropboxin kanssa aina, kun teet muutoksia.

Drive

Tämän sovelluksen avulla voit luoda ja muokata asiakirjoja sekä jakaa ne muiden kanssa Google Drive -tallennuspalvelun kautta. Kun luot asiakirjoja tai lähetät tiedostoja Google Driveen, laite synkronoi ne automaattisesti Internet-palvelimen ja kaikkien niiden tietokoneiden kanssa, joihin Google Drive on asennettu. Käytä tiedostojasi ilman siirtämistä tai lataamista.

Napauta Sovellukset-näytössä **Drive**.



Tämän sovelluksen käyttömahdollisuus määräytyy alueen ja palveluntarjoajan mukaan.

Hancom Office Viewer

Tämän sovelluksen avulla voit tarkastella erimuotoisia asiakirjoja, muun muassa laskentataulukoita ja esityksiä.

Napauta Sovellukset-näytössä **Hancom Office Viewer**.







Tämän sovelluksen käyttömahdollisuus määräytyy alueen ja palveluntarjoajan mukaan.

Asiakirjojen hakeminen

Voit selata asiakirjaa napauttamalla **Avaa**.

Asiakirjan selaamisen aikana voit käyttää jotakin seuraavista toiminnoista:

-  : Luo kansio.
-  : Nouda uusia asiakirjoja.
-  : Lajittele asiakirjat ja kansiot.
-  : Vaihda näkymätilaa.
-  : Valitse asiakirjoja tai kansioita.

Voit etsiä viimeksi käytettyjä asiakirjoja napauttamalla **Viimeksi käytetyt tiedostot**.

Asiakirjojen lukeminen

Napauta asiakirjaa kohdassa **Viimeksi käytetyt tiedostot** tai kansiossa.

Napauta  tai  ja käytä sitten jotakin seuraavista toiminnoista:

Tekstinkäsittely

- **Etsi:** Etsi tekstiä.
- **Zoomaa:** Muuta näyttökokoa.
- **Tiedoston tiedot:** Näytä asiakirjan tiedot, kuten nimi, päivämäärä ja tekijä.
- **Tulosta:** Tulosta asiakirja kytkemällä laite tulostimeen. Jotkin tulostimet eivät ehkä ole yhteensopivia laitteen kanssa.
- **Lähetä:** Lähetä asiakirja muille tai jaa se.
- **Office-lataus:** Lataa ja asenna Hancom-toimistosovellukset.
- **Tietoja:** Näytä Hancom Viewer -sovelluksen tiedot.

Eesitys

- **Etsi:** Etsi tekstiä.
- **Zoomaa:** Muuta näyttökokoa.
- **Tiedoston tiedot:** Näytä asiakirjan tiedot, kuten nimi, päivämäärä ja tekijä.
- **Diaesitys:** Aloita diaesitys ensimmäiseltä sivulta.
- **Nykyisestä diasta:** Aloita diaesitys nykyiseltä sivulta.
- **Näytä esittäjänäkymä:** Näytä esittäjän työkalut laitteessa, kun se on liitetty ulkoiseen näyttölaitteeseen.
- **Tulosta:** Tulosta asiakirja kytkemällä laite tulostimeen. Jotkin tulostimet eivät ehkä ole yhteensopivia laitteen kanssa.
- **Lähetä:** Lähetä asiakirja muille tai jaa se.
- **Office-lataus:** Lataa ja asenna Hancom-toimistosovellukset.
- **Tietoja:** Näytä Hancom Viewer -sovelluksen tiedot.

Laskentataulukko

- **Etsi:** Etsi tekstiä.
- **Zoomaa:** Muuta näyttökoko.
- **Tiedoston tiedot:** Näytä asiakirjan tiedot, kuten nimi, päivämäärä ja tekijä.
- **Lajittele:** Lajittele solut tiettyjen ehtojen mukaan.
- **Näytä kaavat:** Näytä solujen sisällä kaavat niiden laskettujen tulosten sijaan.
- **Kiinnitä ruudut:** Pidä valittu rivi paikallaan.
- **Ruudukko:** Näytä tai piilota ruudukkoviivat.
- **Näytä kaikki kommentit:** Piilota tai näytä asiakirjan muistiot.
- **Tulostusalue:** Valitse tulostettava alue.
- **Tulosta:** Tulosta asiakirja kytkemällä laite tulostimeen. Jotkin tulostimet eivät ehkä ole yhteensopivia laitteen kanssa.
- **Lähetä:** Lähetä asiakirja muille tai jaa se.
- **Office-lataus:** Lataa ja asenna Hancom-toimistosovellukset.
- **Tietoja:** Näytä Hancom Viewer -sovelluksen tiedot.

PDF

- **Haku:** Etsi tekstiä.
- **Lähetä:** Lähetä asiakirja muille tai jaa se.
- **Ominaisuudet:** Näytä asiakirjan tiedot, kuten nimi, päivämäärä ja tekijä.
- **Lähennä:** Muuta näyttökoko.
- **Piilota kommentit:** Piilota tai näytä asiakirjan kommentit.
- **Pystysuuntainen sivun vieritys / Jatkuva näkymä / Vaakasuuntainen sivun vieritys:** Vaihda näkymätilaa.
- **Uudelleenvirtausnäkymä:** Tarkastele vain asiakirjan sisältöä, ilman reunoja.
- **Siirry sivulle:** Siirry määritetylle sivulle.
- **Kirjanmerkit:** Näytä asiakirjan kirjanmerkit.
- **Tulosta:** Tulosta asiakirja kytkemällä laite tulostimeen. Jotkin tulostimet eivät ehkä ole yhteensopivia laitteen kanssa.

Kello

Tällä sovelluksella voit asettaa hälytyksiä, nähdä maailman minkä tahansa suurkaupungin kellonajan, mitata tapahtuman keston tai asettaa ajastimen.

Napauta Sovellukset-näytössä **Kello**.

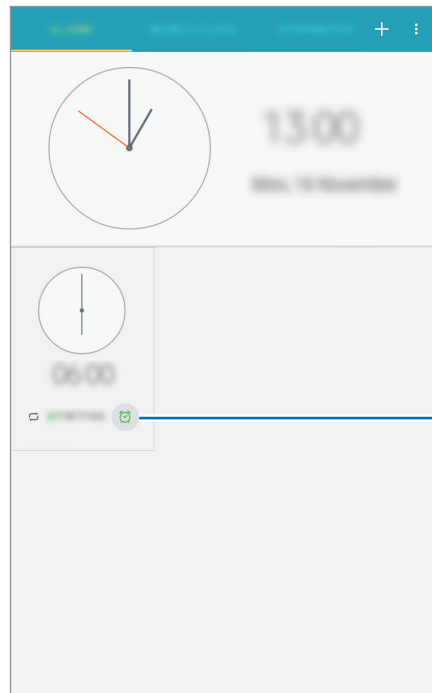

Ota tämä hälytys käyttöön tai poista se käytöstä.



HÄLYTYS

Hälytysten asettaminen



Napauta , määritä hälytyksen alkamisaika, valitse hälytyksen toistumispäivät ja napauta sitten **TALLENNA**.

- **Torkku:** Määritä aikaväli ja toistokertojen määrä, jonka mukaisesti hälytys toistetaan esimääritetyn ajan kuluttua.
- **Älykäs herätys:** Määritä hälytykselle aika, jonka mukaisesti se alkaa ennen esimääritettyä aikaa.

Hälytyksen lopettaminen

Lopeta hälytys vetämällä  suuren ympyrän ulkopuolelle. Toista hälytys määritetyn ajan kuluttua vetämällä  suuren ympyrän ulkopuolelle.

Hälytyksen poistaminen



Napauta  → **Poista**, valitse hälytykset ja napauta sitten .

MAAILMANKELLO

Tämän sovelluksen avulla voit tarkistaa ajan maailman suurimmissa kaupungeissa.

Kellojen luominen

Napauta  ja kirjoita kaupungin nimi tai valitse kaupunki kaupunkien luettelosta.

Jos haluat käyttää kesäaikaa, napauta  → **Valitse**, valitse kello ja napauta sitten .

Kellojen poistaminen

Napauta  → **Valitse**, valitse kellot ja napauta sitten .

SEKUNTIKELLO

Voit ottaa tapahtuman ajan napauttamalla **KÄYNNISTÄ**. Voit tallentaa kierrosajat napauttamalla **KIERROS**.

Voit nollata kierrosennätykset napauttamalla **PALAUTA**.

AJASTIN

Aseta aika ja napauta sitten **KÄYNNISTÄ**.

Kun ajastinaika on kulunut, vedä  suuren ympyrän ulkopuolelle.

Laskin

Tällä sovelluksella voit tehdä yksinkertaiset tai monimutkaiset laskutoimitukset.

Napauta Sovellukset-näytössä **Laskin**.

Voit poistaa historian napauttamalla **TYHJENNÄ HISTORIA**.

Google

Tällä sovelluksella voit etsiä tietoja Internetistä ja myös sovelluksia ja niiden sisältöjä laitteesta.

Napauta Sovellukset-näytössä **Google**.



Tämän sovelluksen käyttömahdollisuus määräytyy alueen ja palveluntarjoajan mukaan.

Etsiminen laitteesta

Napauta hakukenttää ja anna hakusana. Vaihtoehtoisesti voit napauttaa  ja sanoa sitten hakusanan.

Etsinnän kattavuus

Voit valita, mistä sovelluksista etsitään, napauttamalla  → **Asetukset** → **Tablet-haku** ja valitsemalla sitten etsittävät kohteet.

Google Now

Voit käynnistää Google-haun ja katsella Google Nyt -kortteja, joissa esimerkiksi näkyy säätiedotus, tietoja julkisesta liikenteestä ja seuraava tapaamisesi, kun todennäköisimmin tarvitset näitä tietoja.

Liity Googlen Nyt-palveluun, kun avaat Google-haun ensimmäisen kerran. Voit muuttaa Google Nyt -asetuksia napauttamalla  → **Asetukset** → **Now-kortit** ja vetämällä sitten **Näytä kortit** -kytkimen vasemmalle tai oikealle.

Puhehaku

Tällä sovelluksella voit etsiä tietoja Internet-sivuilta puhumalla.

Napauta Sovellukset-näytössä **Puhehaku**.



Tämän sovelluksen käyttömahdollisuus määräytyy alueen ja palveluntarjoajan mukaan.

Sano avainsana tai lause, kun **Kuunnellaan...** näkyy näytössä.

Omat tiedostot

Tällä sovelluksella voit käyttää kaikenlaisia laitteeseen tallennettuja tiedostoja, kuten kuvia, videoita, kappaleita ja äänileikkeitä.

Napauta Sovellukset-näytössä **Omat tiedostot**. Vaihtoehtoisesti voit napauttaa alkunäytössä

Tiedostojen katseleminen

Laitteeseen tallennetut tiedostot lajitellaan ehtojen mukaan. Valitse näytön vasemmalla puolella olevasta paneelista jokin seuraavista luokista:











- **Aikajana:** Näytä päivämäärän mukaan ryhmitellyt tiedostot.
- **Suosikkikansiot:** Näytä kansioden pikavalinnat.
- **Kansiot:** Näytä sisäiseen muistiin tai muistikortille tallennetut tiedostot ja FTP-palvelimien pikavalinnat.
- **Luokat:** Näytä tyyppin mukaan lajitellut tiedostot.
- **Sovellukset:** Näytä tiettyihin sovelluksiin tallennetut tai tietyillä sovelluksilla luodut tiedostot.

Valitse luokka ja sitten avattava tiedosto tai kansio.

Kun olet valinnut luokan, napauta  ja käytä sitten jotakin seuraavista toiminnoista:

- **Valitse:** Valitse tiedostoja tai kansioita.
- **Poista:** Poista tiedostot tai kansiot.
- **Lajitteluperuste:** Lajittele tiedostot tai kansiot.
- **Lisää suosikkikansioihin:** Lisää pikavalinta **Suosikkikansiot**-kohdassa olevaan kansioon.
- **Lisää pikanäppäin alkunäyttöön:** Lisää tiedoston pikavalinta alkunäyttöön.
- **Lisää FTP-osoite:** Lisää FTP-palvelimen pikavalinta **Kansiot**-kohtaan.
- **Hae lähellä olevia laitteita:** Etsi laitteet, joissa on median jako käytössä.
- **Näyttöasetukset:** Muuta tiedostojen näyttöasetuksia.

Napauta  → **Valitse**, valitse tiedosto tai kansio ja käytä sitten jotakin seuraavista toiminnoista:

- : Lähetä tiedostot muille tai jaa ne.
- : Poista tiedostot tai kansiot.
- : Siirrä tiedostot tai kansiot toiseen kansioon.
- : Kopioi tiedostot tai kansiot toiseen kansioon.
-  → **Siirry kansioon:** Siirry valitun tiedoston sisältävään kansioon.
-  → **Nimeä uudelleen:** Nimeä tiedosto tai kansio uudelleen.
-  → **Lisää suosikkikansioihin:** Lisää pikavalinta **Suosikkikansiot**-kohdassa olevaan kansioon.
-  → **Lisää pikanäppäin alkunäyttöön:** Lisää tiedoston tai kansion pikavalinta alkunäyttöön.
-  → **Pakkaa:** Luo zip-tiedosto pakkaamalla tiedostoja tai kansioita.
-  → **Lisätiedot:** Näytä tiedoston tai kansion tiedot.

Tiedoston etsiminen

Napauta  ja anna hakuehdot.

Tallennustilan tietojen näyttäminen

Voit näyttää laitteen ja muistikortin muistitiedot napauttamalla .

Näkymätilan vaihtaminen

Voit vaihtaa näkymätilan napauttamalla .

Kansioden luominen

Napauta , anna kansion nimi ja napauta sitten **LUO**.

Kansioden pikavalintojen lisääminen

Lisää pikavalinta **Suosikkikansiot**-kohdassa oleviin usein käytettyihin kansioihin. Valitse kansio ja napauta  → **Lisää suosikkikansioihin**.

FTP-palvelimien pikavalintojen lisääminen laitteeseen

Lisää FTP-palvelimen pikavalinta **Kansiot**-kohtaan. Napauta  → **Lisää FTP-osoite**, anna FTP-palvelimen tiedot ja napauta sitten **VALMIS**.

Smart Tutor

Tällä sovelluksella voit kutsua teknisen asiantuntijan muodostamaan yhteyden laitteeseesi ja pyytää häntä ratkaisemaan laitteeseen liittyvät tekniset ongelmat.

Napauta Sovellukset-näytössä **Smart Tutor**.



Tämän sovelluksen käyttömahdollisuus määräytyy alueen ja palveluntarjoajan mukaan.

Matkailu ja paikallinen

Maps

Tämän sovelluksen avulla voit tarkistaa laitteen sijainnin tarkasti, etsiä paikkoja tai saada kulkuohjeita.

Napauta Sovellukset-näytössä **Maps**.



Tämän sovelluksen käyttömahdollisuus määräytyy alueen ja palveluntarjoajan mukaan.

Sijaintien etsiminen

Hae sijainteja osoitteen tai avainsanan perusteella. Kun sijainti on löytynyt, saat siitä yksityiskohtaisia tietoja valitsemalla sen. Lisätietoja on ohjeessa.

Kulkuohjeiden hakeminen määränpähän

Määritä aloituspaikka ja määränpää napauttamalla  ja valitse sitten matkustustapa. Laite näyttää reitit, joita pitkin pääset määränpähän.

Asetukset

Tietoja asetuksista

Tällä sovelluksella voit määrittää laitteen ja sovellusten asetukset ja lisätä tilejä.

Napauta Sovellukset-näytössä **Asetukset**.

YHTEYDET

Wi-Fi

Ottamalla Wi-Fi-ominaisuuden käyttöön voit luoda yhteyden Wi-Fi-verkkoon ja käyttää Internetiä tai muita verkkolaitteita.

Voit käyttää asetuksia napauttamalla .

- **Lisäasetukset:** Mukauta Wi-Fi-asetuksia.
- **WPS-painike:** Luo yhteys suojattuun Wi-Fi-verkkoon WPS-painikkeen avulla.
- **WPS PIN -merkintä:** Luo yhteys suojattuun Wi-Fi-verkkoon WPS PIN -koodin avulla.
- **Ohje:** Avaa Wi-Fi-toiminnon käyttöohjeet.

Wi-Fi-yhteyden lepotilakäytäntö

Napauta Asetukset-näytössä YHTEYDET → Wi-Fi →  → Lisäasetukset → Pidä Wi-Fi lepotilassa käytössä.



Kun näyttö poistetaan käytöstä, laite poistaa automaattisesti käytöstä Wi-Fi-yhteyden. Kun näin käy, laite käyttää automaattisesti dataverkkoja, jos se on asetettu käyttämään niitä. Tästä voi seurata datasiirtomaksuja. Voit välttää datakäyttömaksut asettamalla asetukseksi **Aina**.

Verkkoilmoituksen asettaminen

Laitte voi havaita avoimet Wi-Fi-verkot ja näyttää tilarivillä kuvakkeen, kun verkkoja on saatavilla.

Ota tämä toiminto käyttöön napauttamalla Asetukset-näytössä **YHTEYDET** → **Wi-Fi** →  → **Lisäasetukset** ja valitsemalla **Verkkoilmoitus**.

Wi-Fi Direct

Wi-Fi Direct yhdistää kaksi laitetta suoraan toisiinsa Wi-Fi-verkon kautta ilman tukiasemaa.

Napauta Asetukset-näytössä **YHTEYDET** → **Wi-Fi** →  → **Wi-Fi Direct**.

Bluetooth

Ottamalla Bluetooth-ominaisuuden käyttöön voit vaihtaa tietoja lyhyillä etäisyyksillä.

Voit käyttää lisäasetuksia napauttamalla .

- **Näkyvyyden aikakatkaisu:** Määritä, kuinka kauan laite on näkyvissä.
- **Vastaanotetut tiedostot:** Tarkastele vastaanotettuja tiedostoja Bluetooth-toiminnolla.
- **Nimeä laite uudelleen:** Muuta laitteen nimeä.
- **Ohje:** Avaa Bluetooth-ohjetiedot.

Yhteyden jakaminen ja mobiilitukiasema

Voit käyttää laitetta mobiilitukiasemana ja jakaa laitteen mobiilidatayhteyden muiden laitteiden kanssa.

- **Mobiilitukiasema:** Jaa laitteen mobiilidatayhteys mobiilitukiaseman avulla tietokoneiden tai muiden laitteiden kanssa Wi-Fi-verkon kautta. Voit käyttää tätä toimintoa, kun verkkoyhteyttä ei ole käytettävissä.
- **USB-yhteys:** Jaa laitteen matkapuhelinverkkoyhteys tietokoneen kanssa USB-yhteyden kautta ottamalla USB-yhteys käyttöön. Kun laite on yhdistetty tietokoneeseen, se toimii tietokoneen langattomana modeemina.
- **Bluetooth-liitos:** Jaa laitteen matkapuhelinverkkoyhteys tietokoneiden tai muiden laitteiden kanssa Bluetooth-yhteyden kautta ottamalla Bluetooth-yhteys käyttöön.

Lentotila

Tämä poistaa kaikki laitteen langattomat toiminnot käytöstä. Voit käyttää ainoastaan niitä toimintoja, jotka eivät käytä verkkopalveluita.

Datankäyttö

Seuraa käytettyä datamäärää.

- **Mobiilidata:** Aseta laite käyttämään datayhteyttä missä tahansa matkapuhelinverkossa.
- ▼ → **Vaihda jaksoa:** Anna kuukausittainen nollauspäivä datakäytön valvontaa varten.

Voit käyttää lisäasetuksia napauttamalla .

- **Rajoita taustadataa:** Aseta laite poistamaan taustasynkronointi käytöstä matkapuhelinverkon käytön ajaksi.
- **Näytä Wi-Fi-käyttö:** Aseta laite näyttämään datakäyttösi Wi-Fi-verkon kautta.
- **Mobiilitukiasemat:** Valitse Wi-Fi-tukiasemat estääksesi taustalla käynnissä olevia sovelluksia käyttämästä niitä.

Sijainti

Muuta sijaintitietojen käyttöoikeuksien asetuksia.

- **Tila:** Valitse sijaintitietojen keräystapa.
- **Viimeaikaiset sijaintipyynnöt:** Näytä nykyisiä sijaintitietoja pyytävät sovellukset ja niihin liittyvät akun käyttötiedot.
- **Sijaintipalvelut:** Näytä laitteen käyttämät sijaintipalvelut.
- **Omat paikat:** Määritä profiileja, joita käytetään tietyissä sijainneissa, kun käytät GPS-, Wi-Fi- tai Bluetooth-toimintoa nykyisen sijaintisi määrittämiseen.

Lisää verkkoja

Voit muuttaa asetuksia, jotka ohjaavat yhteyksiä muihin laitteisiin tai verkkoihin.

Oletusviestintäsovellus

Valitse viestintään käytettävä oletussovellus.

Matkapuhelinverkot

- **Mobiilidata:** Valitse, käytetäänkö verkkopalveluissa pakettidataverkkoja.
- **Dataverkkovierailu:** Aseta laite käyttämään datayhteyttä verkkovierailun aikana.
- **Yhteyspisteiden nimet:** Määritä yhteyspisteiden nimet.
- **Verkkotila:** Valitse verkon tyyppi.
- **Verkko-operaattorit:** Etsi käytettävissä olevat verkot ja valitse verkko verkkovierailua varten.

VPN

Määritä virtuaalisia yksityisverkkoja (VPN) ja muodosta niihin yhteys.

Ethernet

Ethernet-toiminto on käytettävissä, kun laitteeseen yhdistetään Ethernet-sovitin. Tällä toiminnolla voit ottaa Ethernet-toiminnon käyttöön ja määrittää verkkoasetukset.

NFC

Voit ottaa NFC-ominaisuuden käyttöön ja lukea tai kirjoittaa NFC-tunnisteita, jotka sisältävät tietoja.

- **Android Beam:** Ota Android Beam -toiminto käyttöön ja lähetä tietoja, kuten Internet-sivuja ja yhteystietoja, NFC-yhteensopiviin laitteisiin.
- **S Beam:** Ottamalla käyttöön S Beam -toiminnon voit lähettää tietoja, kuten videoita, kuvia ja asiakirjoja, NFC- ja Wi-Fi Direct -toimintoja tukeviin laitteisiin.
- **Napauta ja maksa:** Aseta mobiilimaksujen oletusmaksusovellus.

Lähellä olevat laitteet

- **Laitteen nimi:** Näytä laitteen nimi.
- **Jaettava sisältö:** Aseta laite jakamaan sisältöä muille laitteille.
- **Sallitut laitteet:** Näytä luettelo laitteista, jotka voivat käyttää laitettasi.
- **Estetyt laitteet:** Näytä luettelo laitteista, joita on estetty käyttämästä laitettasi.
- **Lataa kohteeseen:** Valitse muistipaikka mediatiedostojen tallennusta varten.
- **Vast.ota tied. muista laitteista:** Aseta laite hyväksymään muista laitteista tulevat lähetykset.

Tulostus

Määritä laitteeseen asennettujen tulostinlaajennusten asetukset. Voit etsiä käytettävissä olevat tulostimet tai lisätä tulostimen manuaalisesti ja tulostaa tiedostoja Wi-Fi-yhteyden tai pilvipalvelujen kautta.

Screen Mirroring

Voit jakaa laitteesi näytön muiden kanssa ottamalla näytönpeilausominaisuuden käyttöön.

LAITE

Äänet ja ilmoitukset

Voit muuttaa laitteen ääniasetuksia.

- **Äänitila:** Aseta laite käyttämään äänitilaa tai äänetöntä tilaa.
- **Värinä soidessa:** Aseta laite värisemään ja soittamaan soittoääntä puheluiden saapuessa.
- **Soittoäänet:** Lisää tai valitse soittoääni saapuvia puheluita varten.
- **Värinät:** Lisää tai valitse värinätapa.
- **Ilmoituksen soittoääni:** Valitse soittoääni saapuvia viestejä, vastaamattomia puheluita ja muita tapahtumia varten.
- **Adapt Sound:** Mukauta ääntä musiikkia kuunneltaessa eniten käytetyn korvan mukaan.

Näyttö

Muuta näytön asetuksia.

- **Fontti:** Muuta fontin asetuksia.
- **Kirkkaus:** Määritä näytön kirkkaus.
- **Näytön automaattinen kierto:** Aseta käyttöliittymä kiertymään automaattisesti laitetta käännettäessä.
- **Älykäs aikakatkaistu:** Aseta laite estämään näytön taustavalon sammutus näytön katsomisen ajaksi.
- **Näytön aikakatkaistu:** Määritä, kuinka kauan laite odottaa ennen näytön taustavalon sammuttamista.
- **Lukutila:** Valitse, mitkä sovellukset käyttävät lukutilaa. Lukutilassa laite helpottaa lukemista pimeässä.
- **Näytönsäästäjä:** Aseta laite käynnistämään näytönsäästäjä, kun laite on liitetty pöytätelakkaan tai se latautuu.

Taustakuva

Muuta taustakuva-asetuksia.

- **Alkunäyttö:** Valitse alkunäytön taustakuva.
- **Lukitusnäyttö:** Valitse lukitun näytön taustakuva.
- **Alku- ja lukitusnäyttö:** Valitse alkunäytön ja lukitun näytön taustakuva.

Lukitusnäyttö

Muuta lukitun näytön asetuksia.

- **Näyttölukko:** Ota näytön lukitustoiminto käyttöön. Seuraavat vaihtoehdot voivat vaihdella valitun näytönlukitustoiminnon mukaan.
- **Kellopienoisohjelman asetukset:** Määritä kellopienoisohjelman asetukset.
- **Omistajan tiedot:** Anna tietosi, jotka näytetään kellon kanssa.
- **Lukitusnäytön tehoste:** Valitse näytön lukitusta poistettaessa käytettävä tehoste.
- **Ohjeteksti:** Aseta laite näyttämään ohjeteksti lukitusnäytössä.

Moni-ikkuna

Aktivoimalla moni-ikkunatoiminnon voit käyttää useita sovelluksia näytössä samanaikaisesti.

- **Avaa moni-ikkunanäkymässä:** Aseta laite ottamaan moni-ikkunatoiminto käyttöön, kun avaat tiedostoja **Omat tiedostot**- tai **Video**-sovelluksessa.

Ilmoituspaneeli

Mukauta ilmoituspaneelissa näytettävät kohteet.

- **Kirkkauden säätö:** Aseta laite näyttämään kirkkauden säätöpalkki ilmoituspaneelissa.
- **Määritä pika-asetuspain.:** Järjestä ilmoituspaneelissa näkyvät pika-asetuspainikkeet uudelleen.

Työkaluryhmä

Voit helposti käynnistää eri sovelluksia työkaluryhmästä muiden sovellusten käytön aikana.

Liikkeet

Voit ottaa käyttöön liikkeentunnistusominaisuuden ja muuttaa asetuksia, jotka ohjaavat laitteen liikkeentunnistusta.

- **Mykistä/keskeytä:** Aseta laite keskeyttämään median toisto tai mykistämään Internet-radio, kun näyttöä kosketetaan kämmenellä.
- **Kuvaa pyyhkäisemällä kämmenellä:** Aseta laite tekemään ruudunkaappaus, kun näytön yli pyyhkäistään kädellä vasemmalle tai oikealle.

Helppokäyttöisyys

Helppokäyttöisyyspalvelut on tarkoitettu käyttäjille, joilla on fyysisiä rajoitteita. Voit parantaa laitteen helppokäyttöisyyttä käyttämällä ja muuttamalla seuraavia asetuksia.

- **Näkö:** Mukauta asetukset niin, että näkövammaisten on helpompi käyttää laitetta.
 - **TalkBack:** Ota käyttöön TalkBack, joka tuottaa äänipalautteet. Ohjeita tämän toiminnon käyttöön saat napauttamalla **ASETUKSET** → **Käynnistä Kosketuksella tutkimisen opastus**.
 - **Nopea näppäinsyöttö:** Voit asettaa laitteen syöttämään merkin, kun sormi vapautetaan näppäimistön merkinäppäimestä. Voit syöttää merkkejä tällä toiminnolla sen sijaan, että vapauttaisit sormen ja kaksoisnapauttaisit näyttöä.
 - **Sano salasanat ääneen:** Voit asettaa laitteen lukemaan salasanan ääneen, kun annat salasanan TalkBack-toiminnon ollessa käytössä.
 - **Fonttikoko:** Muuta fonttikokoa.
 - **Suurennuseleet:** Aseta laite suurentamaan näyttöä ja lähentämään haluamaasi aluetta.
 - **Muistutusilmoitus:** Aseta laite antamaan hälytys ilmoituksista, joita et ole tarkistanut määritetyn ajan kuluessa.
 - **Negatiivivärit:** Paranna näytön näkyvyyttä käänteisten värien avulla.
 - **Värinsäätö:** Säädä näytön väriteemaa, kun laite huomaa, että olet värisokea tai että sisällön lukeminen tuottaa sinulle vaikeuksia.
 - **Helppokäyttötoimintojen pikakäyttö:** Aseta laite aktivoimaan Talkback-toiminto, kun pidät virtanäppäintä painettuna ja sitten painat näyttöä jonkin aikaa kahdella sormella.
 - **Teksti puheeksi -aset.:** Voit muuttaa teksti puheeksi -toimintojen asetuksia, kuten kieltä ja nopeutta, joita käytetään TalkBack-toiminnon ollessa käytössä.
- **Kuulo:** Mukauta asetukset niin, että kuulovammaisten on helpompi käyttää laitetta.
 - **Salamailmoitus:** Aseta salama välähtämään puhelun, uuden viestin tai ilmoituksen saapuessa.
 - **Poista äänet käytöstä:** Voit asettaa laitteen mykistämään kaikki laitteen äänet, kuten mediaäänet ja soittajan äänen, puhelun aikana.

- **Samsung-tekstitys (CC):** Aseta laite näyttämään Samsungin tukemien sisältöjen tekstitys ja muuttamaan tekstitysasetuksia.
- **Google-tekstitys (CC):** Aseta laite näyttämään Googlen tukemien sisältöjen tekstitys ja muuttamaan tekstitysasetuksia.
- **Äänitasapaino:** Voit asettaa laitteen säätämään äänitasapainoa, kun käytetään kuulokemikrofonia.
- **Monoääni:** Aseta laite vaihtamaan äänilähtö stereosta monoksi, kun kuulokemikrofoni on yhdistetty.
- **Näppäryys ja vuorovaikutteisuus:** Mukauta asetukset niin, että liikuntaesteisten on helpompi käyttää laitetta.
 - **Apuvalikko:** Aseta laite näyttämään apupikakuvake, jonka avulla voit käyttää ulkoisten painikkeiden tukemia tai ilmoituspaneelissa olevia toimintoja. Voit myös muokata pikakuvakkeen valikkoa.
 - **Viive jonkin aikaa -painalluksella:** Voit määrittää näytön jonkin aikaa -kosketuksen tunnistusajan.
 - **Vuorovaikutuksen hallinta:** Ottamalla vuorovaikutuksen hallintatilan käyttöön voit rajoittaa laitteen vastaamista syötteisiin sovellusten käytön aikana.
- **Suora käyttö:** Aseta laite avaamaan tietyt helppokäyttöisyysvalikot, kun kotinäppäintä painetaan kolme kertaa nopeasti.
- **Puheluihin vastaaminen ja niiden lopettaminen:**
 - **Kotinäppäimen painaminen:** Aseta laite vastaamaan puheluun, kun painat kotinäppäintä.
 - **Virtanäppäimen painaminen:** Aseta laite lopettamaan puhelu, kun painat virtanäppäintä.
- **Yhden napautuksen tila:** Voit asettaa laitteen ohjaamaan saapuvia puheluja tai ilmoituksia, kun näppäintä napautetaan sen vetämisen sijaan.
- **Helppokäytt. hallinta:** Vie tai tuo helppokäyttöisyysasetuksia jakaaksesi ne muiden laitteiden kanssa.
- **Palvelut:** Valitse käytettävä helppokäyttöisyyssovellus.

YLEISET

Tilit

Voit lisätä sähköpostitilejä tai sosiaalisten verkostojen tilejä.

Pilvi

Voit muuttaa asetuksia, jotka koskevat tietojen tai tiedostojen synkronointia Samsung-tilisi tai Dropbox-pilvitalennustilan kanssa.

Varmuuskopioi ja palauta

Voit muuttaa asetusten ja tietojen hallinta-asetuksia.

- **Varmuuskopioi omat tiedot:** Aseta laite varmuuskopioimaan asetukset ja sovellustiedot Google-palvelimelle.
- **Varmuuskopioinnin tili:** Määritä Googlen varmuuskopioinnin tili tai muokkaa sitä.
- **Automaattinen palautus:** Aseta laite palauttamaan asetukset ja sovellustiedot, kun sovellukset asennetaan uudelleen laitteeseen.
- **Alkuperäisten tietojen palautus:** Nollaa asetukset tehdasasetusten mukaisiksi ja poista kaikki tiedot.

Kieli ja syöttö

Muuta tekstinsyöttöasetuksia. Jotkin vaihtoehdot eivät ole ehkä käytettävissä valitun kielen mukaan.

Kieli

Valitse näytön kieli kaikille valikoille ja sovelluksille.

Oletus

Valitse oletusnäppäimistötyyppi tekstin syötölle.

Samsung-näppäimistö



Käytettävissä olevat toiminnot voivat vaihdella alueen tai palveluntarjoajan mukaan.

- **Valitse syöttökielet:** Valitse tekstinsyöttökieli.
- **Ennakoiva teksti:** Ota käyttöön ennakoiva tekstitila, jossa sanoja ennakoidaan syötteen perusteella ja ehdotetaan sanoja. Voit myös mukauttaa ennakoivan syötön asetuksia.
- **Automaattinen korvaus:** Aseta laite korjaamaan väärin kirjoitetut ja epätäydelliset sanat, kun välilyöntiä tai välimerkkiä napautetaan.
- **Autom. isot kirjaimet:** Aseta laite käyttämään isoa kirjainta automaattisesti välimerkin, kuten pisteen, kysymysmerkin tai huutomerkkin, jälkeen.
- **Automaattinen väli:** Aseta laite automaattisesti lisäämään välilyönnejä sanojen väliin.
- **Automaattiset välimerkit:** Aseta laite lisäämään piste, kun välilyöntiä kaksoisnapautetaan.
- **Näppäimistön pyyhkäisy:**
 - **Ei mitään:** Aseta laite poistamaan näppäimistön pyyhkäisytoiminto käytöstä.
 - **Jatkuva syöttö:** Aseta laite sallimaan tekstinsyöttö näppäimistöä pyyhkäisemällä.
 - **Kohdistimen hallinta:** Ota näppäimistön älykäs siirtymistoiminto käyttöön siirtääksesi osoitinta vierittämällä näppäimistöä.
- **Ääni:** Aseta laite antamaan äänimerkki näppäintä kosketettaessa.
- **Merkin esikatselu:** Aseta laite näyttämään suuri kuva jokaisesta kosketettavasta merkistä.
- **Palauta asetukset:** Palauta Samsung-näppäimistön asetukset.

Google Voice -kirjoitus

- **Kieli:** Valitse tekstinsyötön kielet.
- **Offline-puheentunnistus:** Lataa ja asenna kielitiedot, joita käytetään puheesyötössä offline-tilassa.
- **Estä loukkaavat sanat:** Piilota loukkaavat sanat puhehaun tuloksista.

Äänitulo

Voit muuttaa puhesyötön asetuksia valitsemalla asetuksen ja napauttamalla .

Teksti puheeksi -aset.

- **Ensisijainen TTS-moduuli:** Valitse puhesynteesiohjelma. Voit muuttaa puhesynteesiohjelmien asetuksia napauttamalla .
- **Puhenopeus:** Valitse teksti puheeksi -ominaisuuden nopeus.
- **Kuuntele esimerkki:** Kuuntele puhetekstinäytettä.
- **Oletuskielen tila:** Näytä teksti puheeksi -ominaisuuden oletuskielen tila.

Osoittimen nopeus

Säädä laitteeseen kytketyn hiiren tai ohjauslevyn osoittimen nopeutta.

Päivämäärä ja aika

Voit käyttää ja muuttaa seuraavia asetuksia, jotka ohjaavat laitteen kellonajan ja päivämäärän näyttöä.



Jos akun varaus purkautuu kokonaan tai akku poistetaan laitteesta, kellonaika ja päivämäärä nollautuvat.

- **Automaattinen päivämäärä ja kellonaika:** Päivitä aika ja päivämäärä automaattisesti, kun siirrytään aikavyöhykkeeltä toiselle.
- **Aseta päivämäärä:** Aseta nykyinen päivämäärä manuaalisesti.
- **Aseta aika:** Aseta nykyinen aika manuaalisesti.
- **Automaattinen aikavyöhyke:** Aseta laite vastaanottamaan aikavyöhyketiedot verkosta, kun siirrytään aikavyöhykkeeltä toiselle.
- **Valitse aikavyöhyke:** Aseta kotiaikavyöhyke.
- **Käytä 24 tunnin muotoa:** Näytä aika 24 tunnin muodossa.

Akku

Näytä laitteen käyttämän akkuvirran määrä.

- **Näytä akun varausprosentti:** Aseta laite näyttämään akun jäljellä oleva käyttöaika.

Virransäästö



- Laite sammuu automaattisesti, jos näyttöä ei kosketeta tai painikkeita ei paineta ennakkoon määritettyyn aikaan. Valitse pidempi ajanjakso, jos haluat käyttää laitetta pidempään.
- Tämä toiminto on poissa käytöstä toistettaessa videoita tai kuunneltaessa musiikkia.
- Voit säästää akkuvirtaa ottamalla tämän toiminnon käyttöön.

Voit ottaa virransäästötilan käyttöön ja muuttaa virransäästötilan asetuksia.

- **Virransäästötila:** Voit ottaa virransäästötilan käyttöön ja muuttaa virransäästötilan asetuksia.
- **Erittäin tehokas virransäästötila:** Pidennä valmiusaikaa ja vähennä akkuvirran kulumista yksinkertaistamalla näytön asetelua ja sallimalla vain rajoitettu sovellusten käyttö.



Arvioitu enimmäisvalmiustila-aika ilmaisee ajan, jonka kuluttua akkuvirta loppuu, jos laitetta ei käytetä. Valmiustila-aika voi vaihdella laitteen asetusten ja käyttöolojen mukaan.

Tallennustila

Näytä laitteen ja muistikortin muistitiedot tai alusta muistikortti.



Muistikortin alustaminen poistaa pysyvästi kaikki tiedot muistikortilta.



Todellinen käytettävissä oleva sisäisen muistin määrä on ilmoitettua pienempi, koska käyttöjärjestelmä ja oletussovellukset käyttävät osan muistista. Käytettävissä oleva kapasiteetti voi muuttua, kun päivität laitteen.

Turvallisuus

Voit muuttaa laitteen suojausasetuksia.

- **Laitteen järjestelmänvalvojat:** Näytä laitteeseen asennetut laitteen järjestelmänvalvojat. Voit sallia laitteen järjestelmänvalvojien lisätä laitteeseen uusia käytäntöjä.
- **Tuntemattomat lähteet:** Aseta laite sallimaan sovellusten asennus tuntemattomista lähteistä.
- **Salaa laite:** Aseta salasana laitteeseen tallennettujen tietojen salausta varten. Salasana on syötettävä joka kerta, kun laite käynnistetään.



Lataa akku ennen tämän asetuksen ottamista käyttöön, sillä tietojen salaaminen voi kestää yli tunnin.

- **Salaa ulkoinen SD-kortti:** Aseta laite salaamaan muistikortilla olevat tiedostot.



Laite ei voi lukea salattuja tiedostoja, jos laite palautetaan tehdasasetuksiin tämän asetuksen ollessa käytössä. Poista asetukset käytöstä ennen laitteen palauttamista tehdasasetuksiin.

- **Etähallinta:** Aseta laite etähallittavaksi Internetin kautta, jos laite katoaa tai varastetaan. Tämän toiminnon käyttäminen edellyttää kirjautumista Samsung-tilille.
 - **Tilin rekisteröinti:** Lisää Samsung-tili tai tarkastele sitä.
 - **Googlen sijaintipalvelu:** Aseta laite käyttämään Google-haussa ja muissa Google-palveluissa nykyistä sijaintiasi.
- **SIM-kortin vaihtohälytys:** Ota kadonneen tai varastetun laitteen löytämistä helpottava Etsi matkapuhelimeni -toiminto käyttöön tai poista se käytöstä.
- **Siirry sivustoon:** Avaa Etsi matkapuhelimeni -sivusto (findmymobile.samsung.com). Voit seurata ja hallita kadonnutta tai varastettua laitettasi Etsi matkapuhelimeni -sivustossa.
- **Määritä SIM-kortin lukitus:**
 - **Lukitse SIM-kortti:** Ota käyttöön tai poista käytöstä PIN-lukitusominaisuus, joka vaatii PIN-koodin, jotta laitetta voidaan käyttää.
 - **Muuta SIM-kortin PIN-koodi:** Vaihda SIM- tai USIM-kortin tietojen käytön edellyttämä PIN-koodi.

- **Muuta salasana näkyviksi:** Voit asettaa laitteen näyttämään salasanan sitä syötettäessä.
- **Suojauskäyt. päivitykset:** Aseta laite tarkistamaan ja lataamaan suojauspäivitykset.
- **Lähetä tietoturvaraportit:** Aseta laite lähettämään tietoturvaraportteja automaattisesti, kun laite on yhdistetty Wi-Fi-verkkoon.
- **Tallennuspalvelun tyyppi:** Määritä valtuustiedostojen tallennustyyppi.
- **Luotetut valtuustiedot:** Voit varmistaa eri sovellusten suojatun käytön varmenteiden ja valtuuksien avulla.
- **Asenna laitteen tallennust.:** Asenna salatut varmenteet, jotka on tallennettu USB-muistiin.
- **Poista valtuustiedot:** Poista laitteeseen tallennetut valtuustiedot ja nollaa salasana.

Tietoja laitteesta

Näytä laitteen tiedot, muokkaa laitteen nimeä tai päivitä laiteohjelmisto.

SOVELLUKSET

Sovellusten hallinta

Tarkastele ja hallitse laitteen sovelluksia.

Oletussovellukset

Valitse oletusasetus sovellusten käytölle.

Puhelu

Voit mukauttaa puheluasetuksia.

Yhteystiedot

Voit muuttaa yhteystietojen käytön asetuksia.

Sähköposti

Voit muuttaa sähköpostiviestien hallinnan ja lähettämisen asetuksia.

Galleria

Voit muuttaa **Galleria**-sovelluksen käytön asetuksia.

Internet

Voit muuttaa Internetin käytön asetuksia.

Viesti

Voit muuttaa viestien käytön asetuksia.

Kalenteri

Voit muuttaa **Kalenteri**-sovelluksen käytön asetuksia.

Google-asetukset

Tämän sovelluksen avulla voit määrittää joidenkin Googlen tarjoamien toimintojen asetukset.

Napauta Sovellukset-näytössä **Google-asetukset**.

Vianmääritys

Kokeile seuraavia ratkaisuehdotuksia, ennen kuin otat yhteyden Samsung-huoltoon. Jotkin tilanteet eivät ehkä koske sinun laitettasi.

Kun käynnistät laitteen tai kun käytät laitetta, se pyytää sinua antamaan seuraavat koodit:

- Salasana: Kun laitteen lukitustoiminto on käytössä, on annettava laitteelle määritetty salasana.
- PIN-koodi: Kun käytät laitetta ensimmäisen kerran tai kun PIN-koodin kysely on käytössä, sinun on annettava SIM- tai USIM-kortin mukana toimitettu PIN-koodi. Voit poistaa tämän toiminnon käytöstä Lukitse SIM-kortti -valikon avulla.
- PUK-koodi: SIM- tai USIM-kortti on lukittu, mikä yleensä johtuu siitä, että PIN-koodi on annettu väärin useita kertoja. Anna palveluntarjoajalta saamasi PUK-koodi.
- PIN2-koodi: Kun tulet valikkoon, jossa kysytään PIN2-koodia, syötä SIM- tai USIM-kortin mukana toimitettu PIN2-koodi. Lisätietoja saat palveluntarjoajalta.

Laite antaa verkkoon tai palveluun liittyviä virheilmoituksia

- Jos olet alueella, jolla on heikko signaali tai huono vastaanoton laatu, signaali voi kadota. Siirry toiselle alueelle ja yritä uudelleen. Siirtymisen aikana näyttöön voi tulla toistuvasti virheilmoituksia.
- Jotkin toiminnot on tilattava erikseen. Pyydä lisätietoja palveluntarjoajaltasi.

Laite ei käynnisty

- Kun akku on täysin tyhjä, laite ei käynnisty. Lataa akku täyteen ennen laitteen käynnistämistä.
- Akku ei ehkä ole oikein paikallaan. Aseta akku uudelleen paikalleen.
- Pyyhi kullanväriset kosketuspinnat ja aseta akku uudelleen paikalleen.

Kosketusnäyttö reagoi hitaasti tai virheellisesti

- Jos kiinnität kosketusnäyttöön suojakalvon tai muun lisävarusteen, kosketusnäyttö ei ehkä toimi oikein.
- Jos käytät käsiä, jos kätesi eivät ole puhtaat kosketusnäyttöä koskettaessasi tai jos napautat näyttöä terävällä esineellä tai sormenpäällä, kosketusnäyttö voi toimia virheellisesti.
- Kosketusnäyttö voi toimia virheellisesti kosteissa olosuhteissa ja kastuessaan.
- Käynnistä laite uudelleen, jolloin tilapäiset ohjelmavirheet poistuvat.
- Varmista, että laitteen ohjelmisto on päivitetty uusimpaan versioon.
- Jos kosketusnäyttö on naarmuuntunut tai vahingoittunut, toimita laite Samsung-huoltoon.

Laite jumiutuu tai ilmenee vakava virhe

Jos laite jumiutuu tai lakkaa toimimasta, sen toiminnan palauttaminen voi edellyttää sovellusten sulkemista tai akun irrottamista ja asettamista takaisin paikalleen. Jos laite on jumissa eikä vastaa, käynnistä se uudelleen pitämällä virtanäppäintä ja äänenvoimakkuusnäppäintä painettuina samanaikaisesti yli seitsemän sekunnin ajan.

Jos tämä ei ratkaise ongelmaa, palauta laite tehdasasetuksiin. Napauta Sovellukset-näytössä **Asetukset** → **YLEISET** → **Varmuuskopioi ja palauta** → **Alkuperäisten tietojen palautus** → **PALAUTA LAITE** → **POISTA KAIKKI**. Muista varmuuskopioda kaikki laitteeseen tallennetut tärkeät tiedot ennen tehdasasetusten palauttamista.

Jos ongelma ei edelleenkään ratkea, ota yhteys Samsung-huoltoon.

Puheluoja ei yhdistetä

- Varmista, että olet käyttänyt oikeaa matkapuhelinverkkoa.
- Varmista, ettet ole määrittänyt soitonestoa numerolle, jonka valitset.
- Varmista, ettet ole määrittänyt soitonestoa saapuvan puhelun soittajan numerolle.

Muut eivät kuule puhettasi

- Varmista, että et peitä sisäistä mikrofontia.
- Varmista, että mikrofonti on lähellä suutasi.
- Jos käytät kuulokemikrofontia, varmista, että se on kytketty oikein.

Äänessä on kaikua puhelun aikana

Säädä äänenvoimakkuutta äänenvoimakkuuden säätöpainikkeella tai siirry toiselle alueelle.

Yhteys matkapuhelinverkkoon tai Internetiin katkeaa usein, tai äänenlaatu on huono

- Varmista, että et peitä laitteen sisäistä antennia.
- Jos olet alueella, jolla on heikko signaali tai huono vastaanoton laatu, signaali voi kadota. Yhteysongelmat voivat johtua palveluntarjoajan tukiaseman ongelmista. Siirry toiselle alueelle ja yritä uudelleen.
- Kun käytät laitetta liikkuessasi, langattoman verkon palvelut voivat olla poissa käytöstä palveluntarjoajan verkon ongelmien takia.

Akkukuvake on tyhjä

Akun virta on vähissä. Lataa tai vaihda akku.

Akku ei lataudu asianmukaisesti (Samsungin hyväksymät laturit)

- Tarkista, että laturi on liitetty oikein.
- Jos akun kosketuspinnat ovat likaantuneet, akku ei ehkä lataudu oikein tai laite voi sammua. Pyyhi molemmat kullanväriset kosketuspinnat ja yritä ladata akku uudelleen.
- Joidenkin laitteiden akku ei ole käyttäjän vaihdettavissa. Jos haluat vaihtaa akun, vie laite Samsung-huoltoon.

Akku tyhjenee nopeammin kuin pian laitteen ostamisen jälkeen

- Jos akku on hyvin matalassa tai hyvin korkeassa lämpötilassa, sen käyttökelpoinen varaus voi pienentyä.
- Akkuvirran kulutus kasvaa, kun käytät laitteen viestitoimintoja tai joitakin sovelluksia, kuten pelejä tai Internetiä.
- Akku on kuluva osa, ja sen varauksen kesto aika lyhenee ajan kuluessa.

Laite tuntuu kosketettaessa kuumalta

Kun käytät tavallista enemmän tehoa vaativia sovelluksia tai käytät sovelluksia laitteessa pidemmän aikaa, laite voi tuntua kosketettaessa kuumalta. Tämä on normaalia, eikä sen pitäisi vaikuttaa laitteen käyttöikään eikä suorituskykyyn. Jos laite ylikuumenee tai tuntuu kuumalta pitkään, anna sen olla käyttämättömän jonkin aikaa. Jos laite ylikuumenee edelleen, ota yhteys Samsung-huoltoon.

Kameran käynnistyessä näyttöön tulee virheilmoituksia

Laitteessasi on oltava riittävästi vapaata muistia ja akkuvirtaa kameran sovelluksen käyttöä varten. Jos näyttöön tulee kameraa käynnistettäessä virheilmoituksia, toimi seuraavasti:

- Lataa akku tai vaihda se täyteen ladattuun akkuun.
- Vapauta muistia siirtämällä tiedostoja tietokoneeseen tai poistamalla tiedostoja laitteesta.
- Käynnistä laite uudelleen. Jos kameran käytössä on ongelmia näiden vihjeiden kokeilemisen jälkeenkin, ota yhteys Samsung-huoltoon.

Valokuvan laatu on huonompi kuin esikatselussa

- Valokuvien laatu voi vaihdella ympäristön ja käytettävän valokuvaustavan mukaan.
- Jos otat valokuvia hämärässä, yöllä tai sisätiloissa, valokuvissa voi näkyä kuvakohinaa tai ne voivat olla epäteräviä.

Multimediatiedostoja avattaessa näyttöön tulee virheilmoituksia

Jos näyttöön tulee virheilmoitus tai multimediatiedostojen toisto ei ala avatessasi niitä laitteella, kokeile seuraavia:

- Vapauta muistia siirtämällä tiedostoja tietokoneeseen tai poistamalla tiedostoja laitteesta.
- Varmista, ettei musiikkitiedosto ole Digital Rights Management (DRM) -suojattu. Jos tiedosto on DRM-suojattu, varmista, että sinulla on sen toistoon tarvittava lisenssi tai avain.
- Varmista, että laite tukee tiedostomuotoja. Jos jokin tiedostomuoto, kuten DivX tai AC3, ei ole tuettu, asenna sitä tukeva sovellus. Voit varmistaa laitteesi tukemat tiedostomuodot osoitteessa www.samsung.com.

- Laite tukee laitteella kuvattuja valokuvia ja videoita. Muilla laitteilla kuvatut valokuvat ja videot eivät ehkä toimi oikein.
- Laite tukee multimediatiedostoja, jotka ovat verkkopalvelun tarjoajan tai lisäpalvelujen tarjoajien valtuuttamia. Jotkin Internetistä saatavat sisällöt, kuten soittoäänet, videot tai taustakuvat, eivät ehkä toimi oikein.

Laite ei löydä toista Bluetooth-laitetta

- Varmista, että laitteesi langaton Bluetooth-ominaisuus on käytössä.
- Varmista, että langaton Bluetooth-ominaisuus on otettu käyttöön laitteessa, johon haluat muodostaa yhteyden.
- Varmista, että laitteesi ja toinen Bluetooth-laite ovat Bluetooth-enimmäiskantaman sisällä (10 m).

Jos nämä ohjeet eivät ratkaise ongelmaa, ota yhteys Samsung-huoltoon.

Yhteyttä ei muodosteta, kun kytket laitteen tietokoneeseen

- Varmista, että käyttämäsi USB-kaapeli on yhteensopiva laitteesi kanssa.
- Varmista, että olet asentanut tietokoneeseen oikean ohjaimen ja päivittänyt sen.
- Jos tietokoneen käyttöjärjestelmä on Windows XP, varmista, että tietokoneeseen on asennettu Windows XP Service Pack 3 tai uudempi.
- Varmista, että tietokoneeseen on asennettu Samsung Kies tai Windows Media Player 10 tai uudempi.

Laite ei löydä nykyistä sijaintiasi

GPS-signaalit voivat olla estyneitä joissakin paikoissa, kuten sisätiloissa. Aseta tällöin laite käyttämään Wi-Fi- tai matkapuhelinverkkoa sijaintisi etsinnässä.

Laitteeseen tallennettuja tietoja on kadonnut

Varmuuskopioi aina kaikki laitteeseen tallennetut tärkeät tiedot. Muutoin et voi palauttaa tietoja, jos ne vioittuvat tai katoavat. Samsung ei ole vastuussa laitteeseen tallennettujen tietojen katoamisesta.

Laitteen kotelon ulkoreunalla on pieni rako

- Rako on valmistuksessa tarvittava ominaisuus, ja osat voivat liikkua tai väristä vähäisesti.
- Ajan myötä osien välinen kitka voi hieman suurentaa tätä rako.

Osa sisällöstä voi poiketa omasta laitteestasi alueen, palveluntarjoajan tai ohjelmistoversion mukaan, ja sisältöä voidaan muuttaa ilman ennakoilmoitusta.

SAMSUNG

Jos tarvitset apua tai on kysyttävää, käy sivullamme
www.samsung.fi.

Klikkaa "TUKI"=>"Ongelmanratkaisu"

ja valitse tuoteryhmä ja tuote.

Vaihtoehtoisesti soita asiakastukeemme
puhelinnumeroon: 030-6227 515