

Käyttöopas

SUOMI

- Jotkin sisällöt ja kuvat voivat poiketa todellisesta laitteesta, sillä tuotteen ominaisuudet vaihtelevat alueen, palveluntarjoajan, ohjelmistoversion ja käyttöjärjestelmän version mukaan. Laitteen ominaisuuksia voidaan muuttaa ilman ennakoilmoitusta.
- Käytä aina aitoja LG-lisävarusteita. Tuotteen mukana toimitetut osat on tarkoitettu vain tälle laitteelle, eivätkä ne välttämättä ole yhteensopivia muiden laitteiden kanssa.
- Tämä laite ei sovellu näkövammaisille, koska siinä on kosketusnäyttönäppäimistö.
- Copyright ©2015 LG Electronics, Inc. Kaikki oikeudet pidätetään. LG ja LG-logo ovat LG Groupin ja sen tytäryhtiöiden tavaramerkkejä. Kaikki muut tavaramerkit ovat omistajiensa omaisuutta.
- Google™, Google Maps™, Gmail™, YouTube™, Hangouts™ ja Play Store™ ovat Google, Inc.:in tavaramerkkejä.

Turvallisen ja tehokkaan käytön suositukset

Lue seuraavat ohjeet. Näiden ohjeiden noudattamatta jättäminen voi olla vaarallista tai rikkoa lakia. Jos laitteessa ilmenee vika, laitteen ohjelmistotyökalu kerää siitä tietoja virhelokiin.

Työkalu kerää vain vikaa koskevia tietoja, kuten tietoja signaalin voimakkuudesta, solutunnuksen sijainnista puhelun katketessa ja ladatuista sovelluksista. Lokia käytetään vain vian määrittämiseen. Lokit ovat salattuja ja vain LG:n valtuutettu huoltokeskus pääsee käsiksi lokin tietoihin, kun laite viedään huoltoon.

Altistuminen radiotaajuusenergialle

Tietoja radioaaltoaltistuksesta ja ominaisabsorptionopeuksista (SAR).

Matkapuhelinmalli LG-H340n on suunniteltu täyttämään soveltuvat radioaaltoaltistusta koskevat vaatimukset. Vaatimukset perustuvat tieteellisiin tutkimuksiin ja sisältävät turvarajan, joka takaa kaikkien henkilöiden turvallisuuden ikään tai terveydentilaan katsomatta.

- Altistumisstandardissa käytetään mittayksikköä, joka tunnetaan nimillä ominaisabsorptionopeus eli SAR. SAR-testeissä käytetään laitteen suurinta hyväksyttyä lähetystehoa kaikilla testattavilla taajuuskaistoilla.
- Vaikka eri LG-puhelimien SAR-tasot voivat vaihdella, ne kaikki täyttävät asianmukaiset radioaaltoaltistusta koskevat suositukset.
- ICNIRP:n (International Commission on Non-Ionizing Radiation Protection) suosittama SAR-raja on 2 W/Kg keskimäärin kymmenellä (10) grammalla kudosta.
- Tämän puhelinmallin korkein testeissä saatu SAR-arvo oli 0,920 W/kg (10 g) pidettäessä laitetta korvalla ja 0,764 W/kg (10 g) vartalon lähellä kannettuna.

Tärkeä huomautus

Lue nämä ohjeet ennen puhelimen käytön aloittamista!

Tarkista ennen palveluntarjoajalle soittamista tai puhelimen viemistä huoltoon, mainitaanko ilmenneet ongelmat tässä osiossa.

1. Puhelimen muisti

Kun puhelimen muistissa on vapaata tilaa alle 10 Mt, et voi vastaanottaa uusia viestejä. Jos muisti on lopussa, joudut ehkä poistamaan puhelimesta tiedostoja, kuten sovelluksia tai viestejä.

Sovellusten poistaminen:

- 1 Valitse  >  >  > **Yleinen-välilehti** > **Sovellukset**.
- 2 Valitse luettelosta poistettava sovellus.
- 3 Valitse **Poista**.

2. Akun käyttöajan pidentäminen

Voit pidentää akun käyttöaikaa poistamalla käytöstä toimintoja, joita et tarvitse jatkuvasti taustalla. Voit myös seurata, miten eri sovellukset ja järjestelmäresurssit kuluttavat akkua.

Akun käyttöajan pidentäminen:

- Kytke radiotoiminnot pois käytöstä, jos et käytä niitä. Jos et käytä Wi-Fi-, Bluetooth- tai GPS-yhteyttä, kytke ne pois käytöstä.
- Vähennä näytön kirkkautta ja lyhennä näytön pimennystä.
- Poista automaattinen Gmail-sähköpostin, kalenterin, yhteystietojen ja muiden sovellusten synkronointi käytöstä.

Puhelimen ominaisuudet

Puhelimen toiminnot

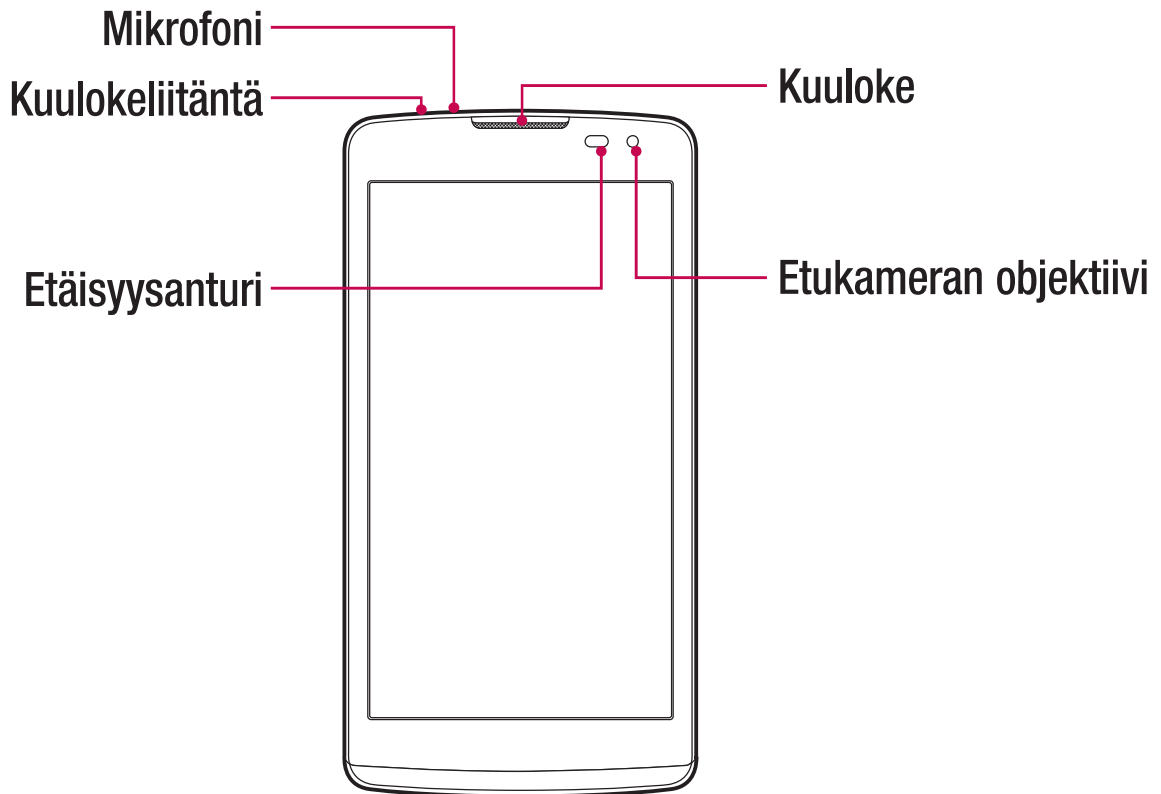

HUOMAUTUS: Etäisyysanturi

Kun puhut puhelimesta, etäisyysanturi sammuttaa taustavalon ja lukitsee kosketusnäytön automaattisesti havaittuaan, että olet asettanut puhelimen korvallesi. Tämä pidentää akun käyttöikää ja estää kosketusnäppäimistön tahattoman käytön puheluiden aikana.

VAROITUS

Jos puhelimen päälle lasketaan painavia esineitä tai sen päälle istutaan, puhelimen kosketusnäyttö saattaa vaurioitua. Älä peitä etäisyysanturia näytönsuojuksella tai muulla suojakalvolla. Tämä saattaa aiheuttaa anturin toimintahäiriön.

SIM- tai USIM-kortin ja akun asentaminen

Aseta paikalleen matkapuhelimen palveluntarjoajan SIM- tai USIM-kortti ja mukana toimitettu akku.

- 1 Irrota takakansi pitämällä puhelinta lujasti toisessa kädessä. Nosta takakansi irti toisen käden peukalolla kuvan osoittamalla tavalla.

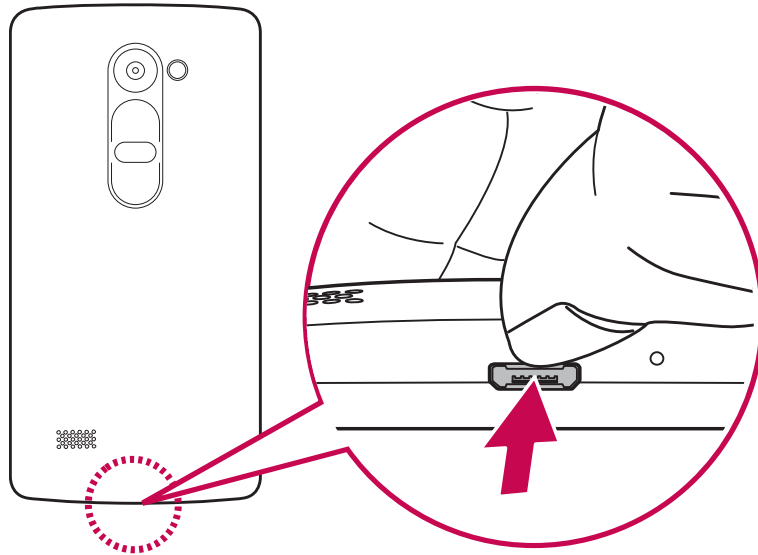

- 2 Liu'uta SIM-kortti korttipaikkaan kuvan mukaisesti. Varmista, että kortin kullanvärisen liitinpinta on alaspäin.

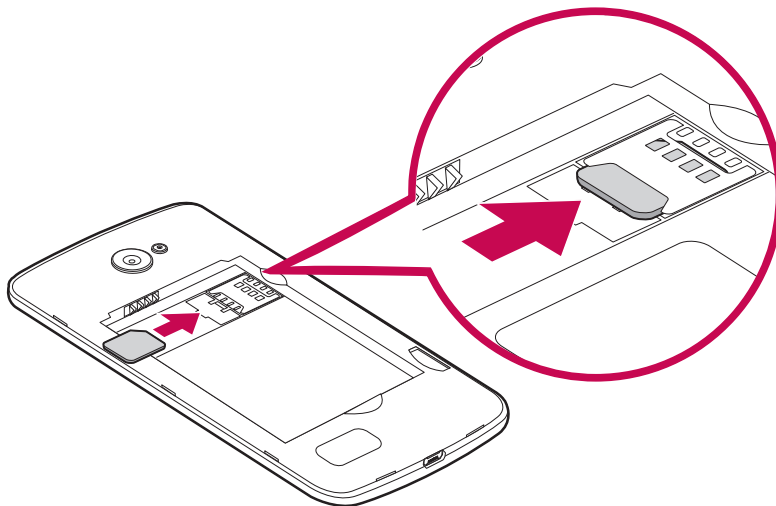

Akun lataaminen

Lataa akku ennen ensimmäistä käyttökertaa. Lataa akku akkulaturilla. Voit ladata akun myös liittämällä puhelimen tietokoneeseen USB-kaapelilla.

VAROITUS

Käytä vain LG:n hyväksymiä latureita, akkuja, paristoja ja kaapeleita. Hyväksymättömien latureiden, akkujen tai kaapeleiden käyttö voi hidastaa akun latautumista. Niiden käyttö voi myös aiheuttaa akun tai pariston räjähdyksen tai vioittaa laitetta, mitä takuu ei kata.

Laturin liitäntä on puhelimen alaosassa. Liitä laturin liitin puhelimeen ja kytke laturi virtalähteeseen.

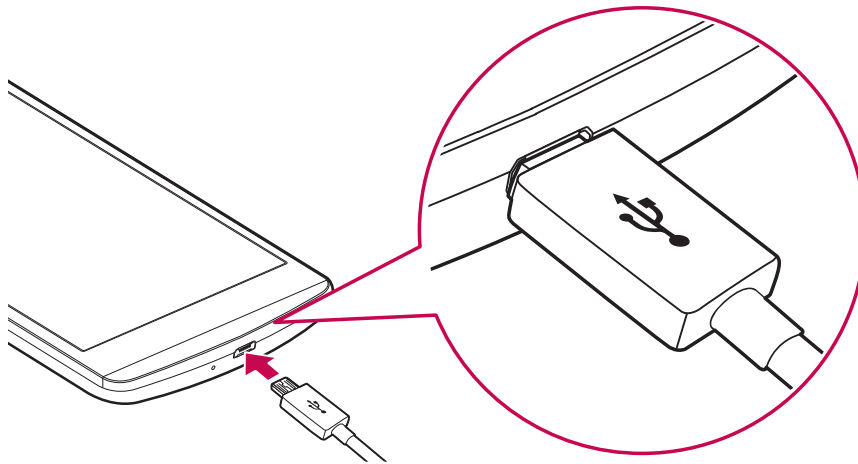

HUOMAUTUS:

- Älä avaa takakantta puhelimen latauksen aikana.

Muistikortin asettaminen

Laite tukee enintään 32 Gt:n microSD-kortteja. Muistikortin valmistaja ja tyyppi vaikuttavat siihen, onko muistikortti yhteensopiva laitteesi kanssa.

VAROITUS

Jotkin muistikortit eivät ehkä ole täysin yhteensopivia tämän laitteen kanssa. Yhteensopimattoman kortin käyttö voi vahingoittaa laitetta, muistikorttia tai sille tallennettuja tietoja.

HUOMAUTUS:

- jos tietoja kirjoitetaan ja poistetaan usein, muistikortin käyttöikä lyhenee.

- 1 Irrota takakansi.
- 2 Aseta muistikortti niin, että kullanväriset liitinpinnat ovat alaspäin.

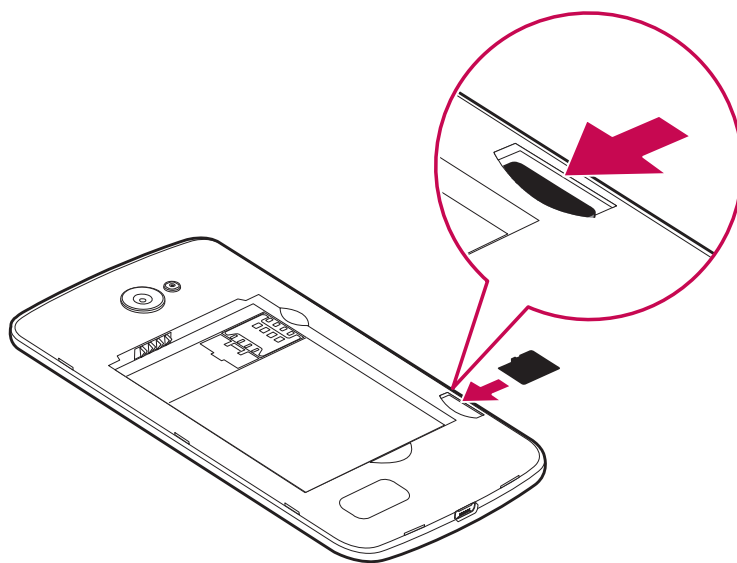

- 3 Aseta takakansi paikalleen.

Muistikortin poistaminen

Poista muistikortti ensin käytöstä, jotta voit irrottaa sen turvallisesti laitteesta.

- 1 Valitse  >  >  > **Yleinen-välilehti** > **Tallennustila** > **Poista SD-kortti käytöstä.**
- 2 Poista takakansi ja vedä muistikortti ulos.

VAROITUS

Älä poista muistikorttia laitteen siirtäessä tai käyttäessä tietoja. Muutoin tiedot voivat kadota tai vioittua tai muistikortti tai laite voi vahingoittua. Emme vastaa vahingoittuneiden muistikorttien käytöstä johtuvista menetyksistä, mukaan lukien tietojen menetys.

Laitteen lukitseminen ja avaaminen



Voit sammuttaa näytön ja asettaa laitteen lukitustilaan painamalla **virta-/lukitusnäppäintä**. Laite lukittuu automaattisesti, jos sitä ei käytetä määritetyn ajan kuluessa. Tämä estää tahattomat painallukset ja säästää akkua.

Voit poistaa laitteen lukituksen painamalla **virta-/lukitusnäppäintä** ja pyyhkäisemällä näyttöä mihin tahansa suuntaan.

HUOMAUTUS: voit avata näytön myös kaksoisnapauttamalla näyttöä **virta-/lukitusnäppäimen** käytön sijasta.

Näytön lukitustavan muuttaminen

Voit estää muiden pääsyn tietoihisi vaihtamalla näytön lukitustapaa.

- 1 Valitse  >  >  > **Näyttö-välilehti** > **Näytön lukitus** > **Valitse näytön lukitus.**
- 2 Valitse haluamasi näytön lukitustapa vaihtoehtoista Ei mitään, Pyyhi, Knock Code, Kuvio, PIN-koodi ja Salasana.

Aloituspäyttö

Vihjeitä kosketuspäytön käyttöön

Seuraavassa on muutamia vinkkejä siitä, miten voit siirtyä puhelimen toiminnosta ja näyttöstä toiseen.

- **Napauta tai kosketa** – Napauttaminen tarkoittaa kohteiden, linkkien, pikakuvakkeiden ja kirjaimien valitsemista kosketuspäytöllä yhdellä sormen napautuksella.
- **Pidä painettuna** – valitse kohde näyttöstä napauttamalla sitä ja pitämällä sormea päytöllä, kunnes toiminto on suoritettu.
- **Vedä** – Pidä kohdetta painettuna hetken ja vedä sitten sormeasi päytöllä haluamaasi kohtaan nostamatta sormeasi näyttöstä. Voit vaihtaa Kotinäytön kohteiden järjestystä vetämällä niitä.
- **Pyyhkäise tai liu'uta** – voit pyyhkäistä tai liu'uttaa siirtämällä sormeasi päytöllä nopeasti ja siten, että et pysäytä liikettä sen jälkeen, kun olet koskenut päyttöön (jotta et vedä kohdetta).
- **Kaksoisnapautus** – lähennä verkkosivua tai karttaa kaksoisnapauttamalla.
- **Zoomaus nipistämällä** – voit lähentää nipistämällä etusormea ja peukaloa yhteen ja loitontaa levittämällä sormia selainta käytettäessä, Kartat-sovelluksessa tai tarkasteltaessa kuvia.
- **Näytön suunnan vaihtaminen** – monissa sovelluksissa ja valikoissa näytön suunta määräytyy laitteen fyysisen suunnan mukaisesti.

HUOMAUTUS:

- Älä paina liian lujaa, sillä kosketuspäyttö on herkkä ja kevytkin napautus riittää.
- Napauta haluamaasi asetusta tai toimintoa sormenpäälläsi. Napauta tarkasti vain haluamaasi kuvaketta.

Kotinäyttö

Kotinäytön kautta voit käyttää useita sovelluksia ja toimintoja. Niillä voit lisätä kohteita, kuten sovelluskuvakkeita tai Google-pienoisohjelmia, ja tarkastella kaikkia tietoja tai käyttää sovelluksia milloin tahansa. Tämä on oletusnäyttö, ja siihen pääsee mistä tahansa valikosta napauttamalla -näppäintä.

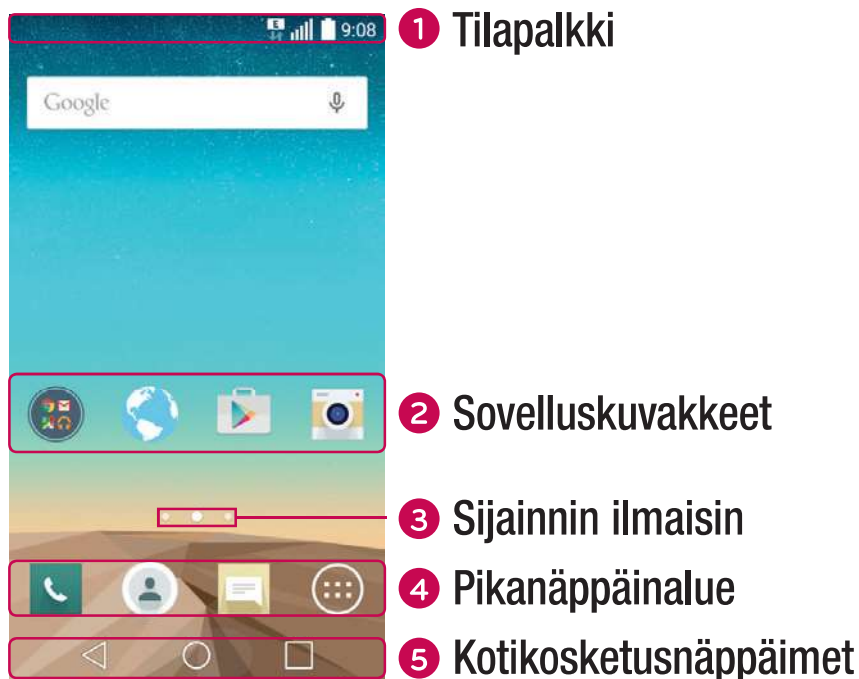

- 1** Näyttää puhelimen tilatiedot, kuten kellonajan, signaalin voimakkuuden, akun tilan ja ilmoituskuvakkeet.
- 2** Avaa sovellus, kansio jne. napauttamalla kuvaketta.
- 3** Kertoo, mitä kotinäyttöä katselet tällä hetkellä.
- 4** Voit käyttää toimintoja missä tahansa kotinäytössä yhdellä painalluksella.

5 ◀ Takaisin-näppäin	Palaa edelliseen näyttöön. Sulkee lisäksi ponnahduskohteet, kuten valikot, valintaikkunat ja näyttönäppäimistön.
<input type="radio"/> KOTI-näppäin	Voit palata kotinäyttöön mistä tahansa näytöstä.
<input type="checkbox"/> Viimeksi käytetyt sovellukset -näppäin	Näyttää viimeksi käytetyt sovellukset. Jos näppäintä pidetään painettuna, käytettävissä olevien vaihtoehtojen valikko avautuu.

Laajennettu kotinäyttö

Käyttöjärjestelmässä on useita kotinäyttöjä, joiden avulla saat lisää tilaa esimerkiksi kuvakkeille tai pienoisohjelmille.

- Saat näkyviin lisänäyttöjä liu'uttamalla sormeasi vasemmalle tai oikealle kotinäytön poikki.

Aloituspäätön mukauttaminen

Voit mukauttaa kotinäyttöä lisäämällä siihen sovelluksia ja pienoisohjelmia ja vaihtamalla taustakuvan.

Kohteiden lisääminen kotinäyttöön

- 1** Paina pitkään Kotinäytön tyhjää kohtaa.
- 2** Valitse Lisäystila-valikosta lisättävät kohteet. Näet lisäämäsi kohteet tämän jälkeen kotinäytössä.
- 3** Vedä kohde haluamaasi kohtaan ja irrota sormi näytöstä.

VIHJE Voit lisätä sovelluksen kuvakkeen kotinäyttöön Sovellukset-näytössä pitämällä lisättävää sovellusta painettuna.

Kohteen poistaminen kotinäytöstä

- Pidä haluamaasi kohdetta valittuna kotinäytössä ja vedä se kohtaan .

Sovelluksen lisääminen pikanäppäinalueelle

- Pidä sovelluskuvaketta painettuna Sovellukset-näytössä tai kotinäytössä ja vedä se pikanäppäinalueelle. Vapauta se haluamassasi kohdassa.

Sovelluksen poistaminen pikanäppäinalueelta



- Pidä haluamaasi pikanäppäintä painettuna ja vedä se -kuvakkeeseen.

HUOMAUTUS: Sovellukset-näppäintä  ei voi poistaa.

Sovelluskuvakkeiden mukauttaminen Kotinäytössä

- 1 Pidä sovelluskuvaketta painettuna, kunnes se irtoaa nykyisestä sijaintipaikastaan, ja vapauta se. Muokkaukuskuvake  näkyy sovelluksen oikeassa yläkulmassa.
- 2 Napauta sovelluskuvaketta uudelleen ja valitse haluamasi malli ja koko.
- 3 Tallenna muutos valitsemalla **OK**.

Palaaminen äskettäin käytettyihin sovelluksiin

- 1 Napauta . Näyttöön avautuu luettelo viimeksi käytetyistä sovelluksista.
- 2 Voit avata sovelluksen napauttamalla se esikatselua. Voit palata edelliseen näyttöön valitsemalla .

Ilmoituspaneeli

Ilmoitukset hälyttävät uusista viesteistä, kalenteritapahtumista ja herätyksistä sekä meneillään olevista tapahtumista, kuten puhelimeen puhumisesta.

Kun ilmoitus saapuu, sen kuvake ilmestyy näytön yläreunaan. Odottavien ilmoitusten kuvakkeet ilmestyvät vasempaan reunaan, ja oikeassa reunassa olevat järjestelmän kuvakkeet osoittavat esimerkiksi Wi-Fi:n voimakkuuden tai akun varaustason.

	Järjestelmävaroituis		GPS on käytössä
	Hälytys asetettu		Tietoja synkronoidaan
	Uusi vastaajaviesti		Valitse kirjoitustapa
	Uusi teksti- tai multimediaviesti		Wi-Fi-tukiasema on aktiivinen
	NFC-toiminto käytössä		

HUOMAUTUS: kuvakkeen sijainti tilarivillä saattaa vaihdella toiminnon tai palvelun mukaan.

Virtuaalinäppäimistö

Voit kirjoittaa tekstiä virtuaalinäppäimistöllä. Näyttönäppäimistö avautuu näyttöön, kun napautat vapaata tekstikenttää.

Kirjoittaminen näppäimistöllä

 Napauta kerran, kun haluat seuraavaksi ison kirjaimen. Kun haluat käyttää pelkästään isoja kirjaimia, napauta kahdesti.

 Voit siirtyä näppäimistön asetuksiin napauttamalla. Pidä painettuna, jos haluat kirjoittaa tekstiä äänikomennoilla tai käyttää leikepöytää.

 Lisää välilyönti.

 Luo uusi rivi.

 Poista edellinen merkki.

Erityisominaisuudet

Valokuvaus eleellä

Valokuvaus eleellä -toiminto mahdollistaa valokuvan ottamisen etukameralla käsieleen avulla.

Valokuvan ottaminen

Valokuvaus eleellä -toimintoa voi käyttää kahdella tavalla.

- Nosta kättä kämmen auki, kunnes etukamera havaitsee käden ja näyttöön ilmestyy ruutu. Sulje sitten käsi nyrkkiin. Itselaukaisin käynnistyy, jolloin sinulla on aikaa valmistautua.
- Nosta kättä kämmen nyrkkiin puristettuna, kunnes etukamera havaitsee käden ja näyttöön ilmestyy ruutu. Avaa sitten nyrkki. Itselaukaisin käynnistyy, jolloin sinulla on aikaa valmistautua.

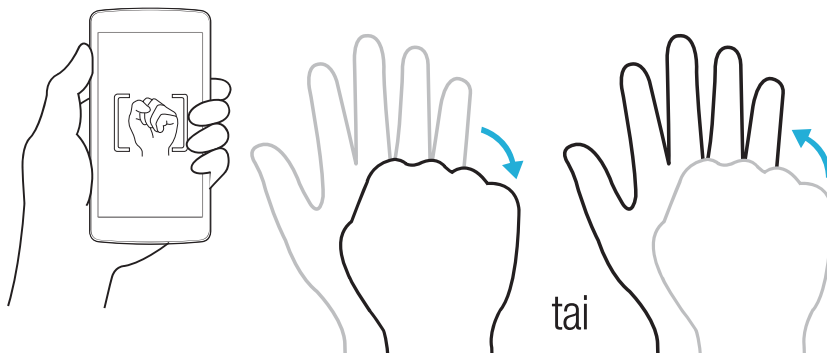

Käynnistä näyttö

KnockON-toiminnolla voit avata ja sammuttaa näytön helposti kaksoisnapauttamalla näyttöä.

Näytön käynnistäminen

- 1 Voit käynnistää näytön kaksoisnapauttamalla lukitusnäytön keskikohtaa.
- 2 Voit avata näytön lukituksen tai käyttää pikavalintoja tai pienoishjelmia.

Näytön sammuttaminen

- 1 Kaksoisnapauta tyhjää kohtaa kotinäytössä tai tilapalkkia.
- 2 Näyttö sammuu.

HUOMAUTUS: Napauta näytön keskiosaa. Jos napautat ala- tai yläosaa, tunnistusnopeus saattaa hidastua.

Knock Code

Knock Code -ominaisuuden ansiosta voit luoda oman lukituksen poistokoodin näytön napautusten yhdistelmällä. Voit avata kotinäytön näytön ollessa suljettuna käyttämällä samaa napautusjärjestystä.

HUOMAUTUS:

- Jos syötät väärän Knock code -koodin kuudesti, sinun on syötettävä Google-tilin kirjautumistunnuksesi tai varmuuskopioinnin PIN-koodisi.
- Avaa tai sammuta näyttö napauttamalla sitä sormenpäällä kynnen sijaan.
- Kun Knock Code -koodi ei ole käytössä, voit käyttää Käynnistä näyttö -toimintoa napauttamalla näyttöä.

- 1 Valitse  >  >  > **Näyttö**-välilehti > **Näytön lukitus** > **Valitse näytön lukitus** > **Knock Code**.
- 2 Määritä Knock Code -koodisi napauttamalla ruutuja valitsemassasi järjestyksessä. Knock Code -kuviota voi olla pituudeltaan 3 - 8 napautusta.

Näytön lukituksen avaaminen Knock Code -koodilla

Kun näyttö sammuu, voit avata näytön lukituksen napauttamalla määrittämäsi Knock Code -kuvion.

QuickMemo+







QuickMemo+ -toiminnolla voit luoda muistioita ja tallentaa näyttökuvia.

QuickMemo+ -toiminnolla voit luoda kätevästi ja tehokkaasti muistioita puhelun aikana, tallennetun kuvan kanssa tai nykyisestä puhelimen näytöstä.

1 Napauta ja vedä tilapalkkia alaspäin ja valitse sitten .



2 Voit luoda muistion käyttämällä seuraavia valintoja:

	Kumoa viimeisin toiminto napauttamalla.
	Tee viimeisimpänä kumottu toiminto uudelleen napauttamalla.
	Lisää muistioon tekstiä napauttamalla.
	Valitse kynätyyppi ja väri.
	Poista kynän jälkiä muistiosta pyyhkimellä.
	Tallenna luomasi muistio.
	Näytä tai piilota työkalurivi.



HUOMAUTUS: Käytä QuickMemo+ -toimintoa sormenpäällä. Älä napauta kynällä.

3 Valitsemalla  voit tallentaa nykyisen muistion **QuickMemo+** tai **Galleria**.



Google-tilin määrittäminen

Google-sovelluksen ensimmäisellä käyttökerralla sinun on kirjauduttava Google-tiliisi. Jos sinulla ei ole Google-tiliä, sinua pyydetään luomaan tili.

Google-tilin luominen

- 1 Valitse  > .
- 2 Valitse  > **Yleinen-välilehti** > **Tilit ja synkronointi** > **Lisää tili** > **Google** > **Tai luo uusi tili.**
- 3 Kirjoita etunimi ja sukunimi ja valitse sitten **SEURAAVA**.
- 4 Kirjoita käyttäjätunnuksesi ja valitse **SEURAAVA**. Puhelin muodostaa yhteyden Googlen palvelimiin ja tarkistaa käyttäjätunnuksen käytettävyyden.
- 5 Kirjoita salasanasasi ja valitse **SEURAAVA**.
- 6 Toimi näyttöön tulevien ohjeiden mukaisesti ja anna tiliä koskevat tiedot. Osa tiedoista on pakollisia. Odota, kunnes palvelin on luonut tilin.

Kirjautuminen Google-tilille





- 1 Valitse  > .
- 2 Valitse  > **Yleinen-välilehti** > **Tilit ja synkronointi** > **Lisää tili** > **Google**.
- 3 Kirjoita sähköpostiosoitteesi ja valitse **SEURAAVA**.
- 4 Kirjautumisen jälkeen voit käyttää Gmail-sähköpostia ja hyödyntää Google-palveluita puhelimesi.
- 5 Kun olet määrittänyt puhelimeen Google-tilin, puhelin synkronoidaan automaattisesti verkon Google-tilin kanssa (jos datayhteys on käytettävissä).

Laitteen yhdistäminen verkkoihin ja muihin laitteisiin

Wi-Fi

Voit käyttää huippunopeaa Internet-yhteyttä langattoman verkon kattavuusalueella.

Yhteydet langattomiin verkkoihin

- 1 Valitse  >  >  > **Verkot**-välilehti > **Wi-Fi**.
- 2 Käynnistä Wi-Fi-yhteys napauttamalla  ja aloita käytettävissä olevien Wi-Fi-verkkojen haku.
- 3 Voit muodostaa yhteyden verkkoon napauttamalla haluamasi verkon nimeä.
 - Jos verkko on suojattu ja merkitty lukkokuvakkeella, anna suojausavain tai salasana.
- 4 Tilarivin kuvakkeet ilmaisevat Wi-Fi-yhteyden tilan.

HUOMAUTUS: jos olet Wi-Fi-verkon kattavuusalueen ulkopuolella tai jos Wi-Fi-yhteys on Pois käytöstä, laite saattaa muodostaa yhteyden verkkoon käyttäen mobiilidataa, mistä voi aiheutua tiedonsiirtokustannuksia.

VIHJE MAC-osoitteen hakeminen

Valitse  >  >  > **Verkot**-välilehti > **Wi-Fi** >  > **Laajennettu Wi-Fi** > **MAC-osoite**.

Bluetooth

Bluetooth on lyhyen kantaman langaton tiedonsiirtoteknologia, jonka avulla voit muodostaa langattoman yhteyden monenlaisiin Bluetooth-laitteisiin, kuten kuulokkeisiin ja handsfree-autovarusteisiin, Bluetooth-puhelimiin, -tietokoneisiin, -tulostimiin ja langattomiin laitteisiin.

HUOMAUTUS:

- LG ei vastaa Bluetooth-yhteyden kautta lähetettävien tai vastaanotettavien tietojen katoamisesta, sieppaamisesta tai väärinkäytöstä.
- Varmista aina, että siirrät tietoja luotettavien ja suojattujen laitteiden välillä.
- Jos laitteiden välillä on esteitä, niiden käyttöetäisyys voi lyhentyä.
- Jotkin laitteet – erityisesti laitteet, jotka eivät ole Bluetooth SIG:n testaamia – eivät ehkä ole yhteensopivia laitteesi kanssa.

Pariliitoksen muodostaminen Bluetooth-laitteen kanssa

- 1 Valitse  >  >  > **Verkot**-välilehti > **Bluetooth**.
- 2 Napauta  käynnistääksesi Bluetoothin.
- 3 Tuo sitten alueella olevat laitteet näkyviin valitsemalla **Haku**.
- 4 Valitse luettelosta laite, jonka kanssa laitepari muodostetaan. Kun laitepari on muodostettu, puhelimesi muodostaa yhteyden toiseen laitteeseen.





HUOMAUTUS: Laiteparin muodostaminen kahdesta Bluetooth-laitteesta tehdään vain kerran. Kun laitepari on muodostettu, laitteet tunnistavat jatkossa parinsa ja vaihtavat tietoja keskenään.

VIHJE Katso lisätietoja laiteparitilasta ja salasanasta (joka on yleensä 0 0 0 0, eli neljä nollaa) Bluetooth-laitteen mukana toimitetuista käyttöohjeista.

Tietojen lähettäminen Bluetooth-yhteyden kautta

- 1 Valitse tiedosto tai kohde, kuten yhteystieto tai mediatiedosto.
- 2 Valitse Bluetooth-tiedonsiirron asetus.
- 3 Etsi Bluetooth-yhteensopiva laite ja muodosta sen kanssa laitepari.
 - Muiden Bluetooth-laitteiden erilaisten määritysten ja ominaisuuksien vuoksi näyttö ja toiminnot saattavat poiketa toisistaan, ja jotkin toiminnot, kuten tietojen siirto tai vaihto, eivät ehkä toimi kaikkien Bluetooth-laitteiden kanssa.

Tietojen vastaanottaminen Bluetooth-yhteyden kautta

- 1 Valitse  >  >  > **Verkot**-välilehti > **Bluetooth**.
- 2 Napauta  käynnistääksesi Bluetoothin.
- 3 Saat lähettävältä laitteelta pyynnön hyväksyä laiteperin muodostamisyritys. Valitse **Hyväksy**.

Wi-Fi Direct

Wi-Fi Direct tukee Wi-Fi-laitteiden välistä suoraa yhteyttä ilman tukiasemaa.

Wi-Fi Direct -yhteyden ottaminen käyttöön

- 1 Valitse  >  >  > **Verkot**-välilehti > **Wi-Fi**.
- 2 Valitse  > **Laajennettu Wi-Fi** > **Wi-Fi Direct**.

HUOMAUTUS: tässä valikossa laitteesi näkyy muille lähellä oleville, näkyville Wi-Fi Direct -laitteille.

Tietojen siirto tietokoneen ja laitteen välillä

Voit kopioida tai siirtää tietoja tietokoneen ja laitteen välillä.

Tietojen siirto

- 1 Liitä laitteesi tietokoneeseen puhelimesi mukana toimitetulla USB-kaapelilla.
- 2 Avaa ilmoituspaneeli napauttamalla nykyistä yhteystyyppiä ja valitsemalla **Media-laite (MTP)**.
- 3 Tietokoneen näyttöön ilmestyy ponnahdusikkuna, jossa voit siirtää haluamasi tiedot.

HUOMAUTUS:

- Tietokoneessa on oltava asennettuna LG Android Platform -ohjain, jotta tietokone havaitsee puhelimen.
- Tarkista **Media-laite (MTP)** käyttöä koskevat vaatimukset.

Nimikkeet	Vaatimus
Käyttöjärjestelmä	Microsoft Windows XP SP3, Vista tai uudempi
Windows Media Playerin versio	Windows Media Player 10 tai uudempi.

Puhelut

Puhelun soittaminen

- 1 Avaa numerovalinta valitsemalla .
- 2 Näppäile numero numerovalinnalla. Poista numero napauttamalla .
- 3 Kun olet syöttänyt numeron, soita puhelu valitsemalla .
- 4 Lopeta puhelu valitsemalla .

VIHJE Voit lisätä +-merkin kansainväliseen puhelinnumeroon pitämällä **0+**-näppäintä painettuna.

Yhteystiedon numeroon soittaminen





- 1 Avaa yhteystiedot napauttamalla -kuvaketta.
- 2 Selaa yhteystietoluetteloa. Voit myös syöttää yhteyshenkilön nimen hakukenttään tai selata näytön oikeassa laidassa olevia kirjaimia.
- 3 Napauta näyttöön avautuvassa luettelossa sitä yhteystietoa, jolle haluat soittaa.

Vastaaminen ja puhelun hylkääminen

- Pyyhkäise  missä tahansa suunnassa tulevaan puheluun vastataksesi.
- Pyyhkäise  missä tahansa suunnassa tulevan puhelun hylkäämiseksi.

HUOMAUTUS: jos haluat lähettää soittajalle viestin, napauta tai pyyhkäise **Hylkää viestillä** -kohtaa.

Toisen puhelun soittaminen

- 1 Valitse ensimmäisen puhelun aikana  > **Lisää puhelu** ja anna numero.
- 2 Soita puhelu valitsemalla .
- 3 Molemmat puhelut näkyvät puhelunäytössä. Ensimmäinen puhelu lukitaan ja asetetaan pitoon.
- 4 Voit siirtyä puheluiden välillä napauttamalla näkyvillä olevaa numeroa. Voit myös järjestää neuvottelupuhelun valitsemalla .
- 5 Lopeta kaikki puhelut valitsemalla .

HUOMAUTUS: Kaikista puheluista veloitetaan erikseen.

Puhelutietojen tarkasteleminen

Valitse kotinäytössä  ja valitse **Lokit**.



Näet kaikki soitetut, vastatut ja vastaamattomat puhelut.

VIHJE

- Voit tarkistaa tietyn puhelun päivämäärän, kellonajan ja keston napauttamalla jotain puhelulokia.
- Voit poistaa kaikki tallennetut kohteet valitsemalla  ja valitsemalla sitten **Poista kaikki**.

Puheluasetukset

Voit määrittää puheluasetukset, kuten soitonsiirron, ja muita operaattorin tarjoamia lisäpalveluja.

- 1 Avaa numerovalinta kotinäytössä valitsemalla .
- 2 Näytä käytettävissä olevat vaihtoehdot valitsemalla .
- 3 Valitse **Puheluasetukset** ja määritä haluamasi asetukset.



Yhteystiedot

Voit lisätä yhteystietoja puhelimeen ja synkronoida ne Google-tilin tai muiden sellaisten sähköpostitilien tietoihin, jotka tukevat yhteystietojen synkronointia.

Yhteystiedon etsiminen

- 1 Avaa yhteystiedot napauttamalla -kuvaketta.
- 2 Valitse **Hae kontakteja** ja kirjoita yhteystiedon nimi näppäimistöllä.

Yhteystiedon lisääminen

- 1 Napauta -kohtaa ja anna uuden yhteystiedon numero. Napauta **Uusi yhteystieto** -kenttää tai valitse  > **Lisää yhteystietoihin** > **Uusi yhteystieto**.
- 2 Jos haluat lisätä yhteystietoon kuvan, napauta kuva-aluetta. Valitse **Ota valokuva** tai **Valitse galleriasta**.
- 3 Syötä yhteystietoon halutut tiedot.
- 4 Valitse **Tallenna**.

Suosikkiyhteystiedot

Voit luokitella usein käytetyt yhteystiedot suosikkeihin.



Yhteystiedon lisääminen suosikkeihin

- 1 Avaa yhteystiedot napauttamalla -kuvaketta.
- 2 Näet yhteystiedon sisällön napauttamalla sitä.
- 3 Napauta näytön oikeassa yläkulmassa olevaa tähteä. Tähti muuttuu keltaiseksi.

Yhteystiedon poistaminen suosikeista

- 1 Avaa yhteystiedot napauttamalla -kuvaketta.
- 2 Napauta **Suosikit**-välilehteä ja valitse yhteystieto, jonka tiedot haluat nähdä.
- 3 Napauta näytön oikeassa yläkulmassa olevaa keltaista tähteä. Tähti tummenee, ja yhteystieto poistetaan suosikeista.

Ryhmän luominen



- 1 Avaa yhteystiedot napauttamalla -kuvaketta.
- 2 Valitse **Ryhmät** >  > **Uusi ryhmä**.
- 3 Kirjoita uuden ryhmän nimi. Voit myös määrittää uudelle ryhmälle oman soittoäänän.
- 4 Valitse **Lisää jäseniä**, jos haluat lisätä ryhmään yhteystietoja.
- 5 Tallenna ryhmä valitsemalla **Tallenna**.

HUOMAUTUS: Jos poistat ryhmän, siihen liitettyjä yhteystietoja ei poisteta. Ne säilyvät yhteystietoluettelossa.

Viestitys

Voit käyttää teksti- ja MMS-viestejä yhdessä helppokäyttöisessä valikossa.

Viestin lähettäminen

- 1 Valitse kotinäytössä  ja luo uusi viesti valitsemalla .
- 2 Kirjoita yhteystiedon nimi tai numero **Vastaanottaja**-kenttään. Kirjoittaessasi yhteyshenkilön nimeä näkyviin tulevat nimeä vastaavat tiedot. Voit napauttaa ehdotetun vastaanottajan nimeä ja lisätä useita yhteystietoja.

HUOMAUTUS: Kaikista lähettämistäsi tekstiviesteistä saatetaan veloittaa erikseen. Pyydä lisätietoja palveluntarjoajalta.

- 3 Aloita viestin kirjoittaminen napauttamalla tekstikenttää.
- 4 Avaa asetusvalikko valitsemalla . Valitse jokin vaihtoehtoista.

VIHJE Valitsemalla  voit liittää tiedoston, jonka haluat jakaa viestissäsi.

- 5 Voit lähettää viestin napauttamalla **Lähetä**-kohtaa.

VIHJE

- 160 merkin raja voi vaihdella maittain tekstiviestin koodauksesta ja viestissä käytetystä kielestä riippuen.
- Jos tekstiviestiin lisätään kuva-, video- tai äänitiedosto, se muunnetaan automaattisesti MMS-viestiksi ja siitä laskutetaan palvelusopimuksesi mukaisesti.

HUOMAUTUS: Kun saat tekstiviestin puhelun aikana, tulee ääni-ilmoitus.

Keskustelunäkymä

Viestit näkyvät aikajärjestyksessä, joten voit helposti tarkastella ja etsiä käytyjä keskusteluja.

Viestiasetusten muuttaminen

Puhelimen viestiasetukset on esimääritetty, joten voit lähettää viestejä heti. Voit muuttaa asetuksia mielesi mukaan.

- Valitse kotinäytössä  ja >  > **Asetukset**.

Sähköposti

Sähköposti-sovelluksella voit lukea sähköpostisi muista sähköpostitileistäsi kuin Gmail-tilistäsi. Sähköpostisovellus tukee seuraavia tilityyppejä: POP3, IMAP ja Microsoft Exchange (yrityskäyttäjät).

Sähköpostitilien hallinta

Sähköposti-sovelluksen avaaminen

Valitse  >  > .

Kun avaat Sähköposti-sovelluksen ensimmäistä kertaa, ohjattu toiminto auttaa sähköpostitilin asetusten määrittämisessä.

Toisen sähköpostitilin lisääminen:

- Valitse  >  >  >  > **Asetukset** >  **Lisää tili.**

Sähköpostin yleisasetusten muuttaminen:

- Valitse  >  >  >  > **Asetukset** > **Yleisasetukset.**

Sähköpostitilin poistaminen:

- Valitse  >  >  >  > **Asetukset** >  > **Poista tili** > valitse poistettava tili > **Poista** > **Kyllä.**





Tilin kansioden käyttäminen

Valitse  >  >  >  > valitse **Kansiot.**

Kullakin tilillä on Saapuneet-, Lähtevät-, Lähetetyt- ja Luonnokset-kansio.

Sähköpostipalveluntarjoajan tukemista ominaisuuksista riippuen muitakin kansioita voi olla käytettävissä.

Sähköpostiviestin kirjoittaminen ja lähettäminen

- 1 Luo uusi sähköpostiviesti -sovelluksessa valitsemalla .
- 2 Kirjoita viestin vastaanottajan osoite. Kirjoittaessasi saat yhteystietoluettelostasi ehdotuksia vastaanottajiksi. Erotta osoitteet toisistaan puolipisteellä.
- 3 Jos haluat lähettää viestin kopion tai piilokopion muille yhteystiedoille tai muihin sähköpostiosoitteisiin, napauta **Kopio/piilokopio**-kenttää.
- 4 Napauta viestikenttää ja syötä viestisi.
- 5 Voit liittää viestiin tiedoston valitsemalla .
- 6 Lähetä viesti valitsemalla .

Kamera ja video

Etsinnäkymässä olevat kamera-asetukset

Avaa Kamera-sovellus valitsemalla  >  > .

Voit ottaa ja jakaa valokuvia ja videoita kameralla tai videokameralla.

HUOMAUTUS: Puhdista objektiivin suojaus mikrokuituliinalla, ennen kuin otat valokuvia. Jos linssissä on sormenjälkiä, kuvista voi tulla epätarkkoja ja niissä voi olla valopihoja.

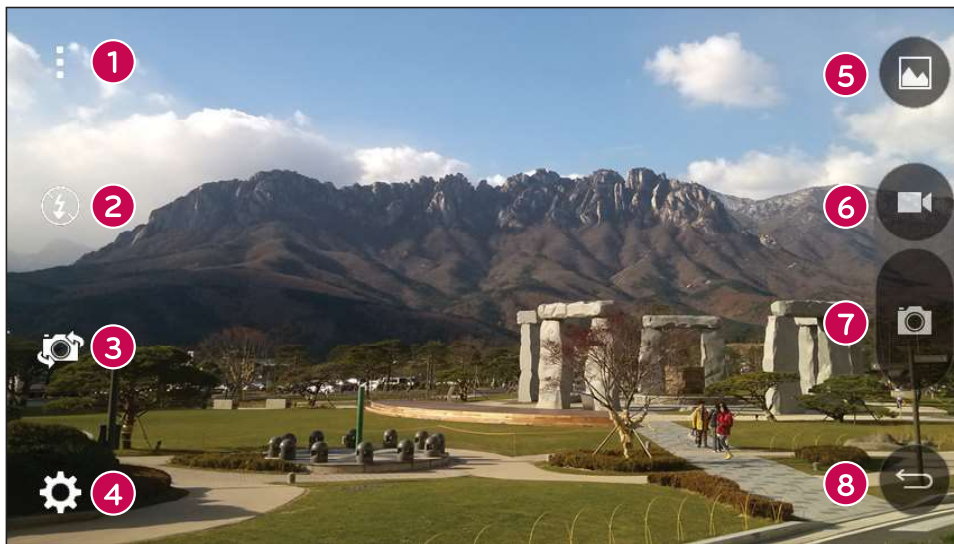





- 1 Piilota/Näytä asetukset** – piilota/näytä kamera-asetukset etsinnäkymässä.
- 2 Salama** – voit hallita kameran salamaa.
- 3 Vaihda kamera** – Napauttamalla tätä voit vaihtaa käyttöön etu- tai takakameran.
- 4 Asetukset** – avaa kamera-asetusten valikko napauttamalla tätä kuvaketta.
- 5 Galleria** – napauttamalla tätä näet viimeksi ottamasi kuvan tai videon.
- 6 Tallenna** – aloita tallennus napauttamalla tätä.
- 7 Ota kuva** – napauttamalla tätä voit ottaa valokuvan.

8 Takaisin-näppäin – napauttamalla tätä voit poistua kamerasta.





Lisäasetusten käyttäminen

Näytä lisäasetukset kameran etsinnäkymässä napauttamalla -kuvaketta. Napauttamalla kuvakkeita voit muuttaa seuraavia kamera-asetuksia.

	Aseta kuvan ja videon koko.
	Voit käyttää valokuvan ottamiseen äänikomentoa. Tämän toiminnon ollessa käytössä voit ottaa kuvan sanomalla esimerkiksi Cheese, Smile tai LG .
	Aseta kameran ajastin. Tämä on ihanteellinen toiminto, jos haluat olla itse mukana kuvassa tai videossa.
	Saat parempia kuvia ja videoita pitämällä näkyvissä ruudukkoa kohdistamisen apuna.
	Antaa tietoja siitä, miten toimintoja käytetään. Kuvakkeesta näyttöön avautuu ohje.







HUOMAUTUS: suljinääni ei ole käytettävissä, kun käytössä on värinätila tai äänetön tila.

Valokuvan ottaminen





- 1 Valitse  >  > .
- 2 Rajaa kohde näytössä.
- 3 Kohteen ympärillä näkyvä neliö ilmaisee, että kamera on tarkentanut kohteen.
- 4 Ota kuva valitsemalla . Kuva tallennetaan automaattisesti Galleriaan.

Kuvan ottamisen jälkeen

Napauttamalla näytössä olevaa kuvan pienoiskuvaa voit tarkastella viimeksi ottamaasi kuvaa.

	Muokkaa kuvaa napauttamalla tätä.
	Ota toinen kuva välittömästi napauttamalla tätä.
	Voit lähettää kuvan tai jakaa sen missä tahansa käytettävissä olevassa yhteisöverkkopalvelussa napauttamalla sitä.
	Poista kuva napauttamalla.
	Voit tarkastella muita vaihtoehtoja napauttamalla.
	Lisää kuva suosikkeihin napauttamalla tätä.

Videon tallentaminen

- 1 Valitse  >  > .
- 2 Rajaa kohde näytössä.
- 3 Aloita videon tallennus valitsemalla .
- 4 Kuvattavan videon pituus näkyy näytön ylä laidassa.

HUOMAUTUS: Valitsemalla  voit ottaa valokuvia samalla kun tallennat videota.





- 5 Keskeytä videon tallentaminen napauttamalla . Voit aloittaa tallentamisen uudestaan valitsemalla .

TAI

Napauta  tallennuksen pysäyttämiseksi. Video tallennetaan automaattisesti Galleriaan.

Videon tallentamisen jälkeen

Napauttamalla näytössä olevaa videon pienoiskuvaa voit tarkastella viimeksi tallentamaasi videota.



	Kuvaa toinen video heti napauttamalla.
	Voit avata käytettävissä olevat jakamisvaihtoehdot (kuten Viestitys tai Bluetooth).
	Poista valokuva napauttamalla kuvaketta.
	Voit tarkastella muita vaihtoehtoja napauttamalla.
	Lisää video suosikkeihin napauttamalla.

Multi-point Auto Focus (Automaattitarkennus)

Kun otat kuvan, Multi-point Auto Focus (AF) -automaattitarkennus tarkentaa automaattisesti ja saat terävän kuvan.

Galleria

Galleria-sovellus näyttää tallennustilassa olevat kuvat ja videot, mukaan lukien Kamera-sovelluksella otetut otokset sekä verkosta tai muista sijainneista ladatut kuvat ja videot.

- 1 Voit katsella tallennustilaan tallennettuja kuvia valitsemalla  >  > .
- 2 Napauttamalla albumia voit avata sen ja katsella sen sisältöä. (Albumissa olevat kuvat ja videot näkyvät aikajärjestyksessä.)
- 3 Voit katsella albumissa olevaa kuvaa napauttamalla sitä.

HUOMAUTUS:

- Kaikki ohjelmistot eivät ehkä tue joitakin tiedostomuotoja.
- Kaikkia tiedostoja ei välttämättä toisteta oikein niiden koodauksen vuoksi.

Multimedia



Musiikki

Puhelimessa on musiikkisoitin, jolla voit kuunnella suosikkikappaleitasi.

Musiikkikappaleen toistaminen

- 1 Valitse  >  > .
- 2 Valitse **Kappaleet**-välilehti.
- 3 Valitse toistettava musiikkikappale.
- 4 Valittavana ovat seuraavat asetukset.





1		Lisää kappale suosikkeihin napauttamalla tätä.
2		Avaa nykyinen soittolista näkyviin napauttamalla tätä.
3		Voit tarkastella muita vaihtoehtoja napauttamalla.

Apuohjelmat

Kello

Kello-sovelluksessa voit käyttää Hälytykset-, Ajastin-, Maailmankello- ja Sekuntikello-toimintoja. Voit käyttää näitä toimintoja napauttamalla näytön yläreunassa olevia välilehtiä tai pyyhkäisemällä näyttöä vaakasuuntaisesti.

Valitse  >  > .

Hälytykset

Hälytykset-välilehdessä voit määrittää hälytyksiä.

- 1 Avaa -sovellus ja valitse **Hälytykset**-välilehti.
- 2 Lisää uusi hälytys valitsemalla **+**.
- 3 Säädä tarvittaessa asetuksia ja valitse **Tallenna**.

HUOMAUTUS: voit myös muokata olemassa olevaa hälytystä napauttamalla sitä.

Ajastin

Ajastin-välilehti voi ilmoittaa äänimerkillä, kun määritetty aika on kulunut.

- 1 Avaa -sovellus ja valitse **Ajastin**-välilehti.
- 2 Määritä haluamasi aika ajastimeen.
- 3 Aloita ajanotto valitsemalla **Käynnistys**.
- 4 Lopeta ajanotto valitsemalla **Seis**.

Maailmankello

Maailmankello-välilehdessä voit helposti tarkistaa, mitä kello on muissa maailman kaupungeissa.

- 1 Avaa -sovellus ja valitse **Maailmankello**-välilehti.
- 2 Valitse haluamasi kaupunki valitsemalla **+**.

Sekuntikello

Sekuntikello-välilehdessä voit käyttää puhelintasi sekuntikellona.

- 1 Avaa -sovellus ja valitse **Sekuntikello**-välilehti.
- 2 Napauta **Käynnistys**-painiketta, kun haluat käynnistää sekuntikellon.
 - Napauta **Kierros**-painiketta, kun haluat ottaa kierrosajan.
- 3 Napauta **Seis**-painiketta, kun haluat pysäyttää sekuntikellon.

Laskin

Laskin-sovelluksessa voit tehdä laskutoimituksia tavallisella laskimella tai funktiolaskimella.

- 1 Valitse  >  > .
- 2 Kirjoita numerot napauttamalla numeronäppäimiä.
- 3 Valitse yksinkertaisissa laskutoimituksissa tarvitsemasi funktio (+, −, x tai ÷) ja sen jälkeen =.

HUOMAUTUS: valitse monimutkaisissa laskutoimituksissa .

Kalenteri

Kalenteri-sovelluksessa voit hallita aikatauluasi.

- 1 Valitse  >  > .
- 2 Napauta päivämäärää, johon lisätään tapahtuma. Valitse sitten .

Äänitys

Äänitallentaja-sovellus tallentaa äänitiedostoja, joita voit käyttää monin eri tavoin.

Äänen tai puheen tallentaminen

- 1 Valitse  >  > .
- 2 Aloita tallennus valitsemalla .
- 3 Lopeta tallennus valitsemalla .
- 4 Kuuntele tallennus valitsemalla .

HUOMAUTUS: Voit siirtyä tallennuksiin valitsemalla . Voit kuunnella tallentamiasi äänitteitä.

Puhehaku

Voit käyttää tätä sovellusta, kun haluat etsiä verkkosivuja äänihaun avulla.

- 1 Valitse  >  > **Google**-kansio > .
- 2 Sano avainsana tai -lause, kun näytölle ilmestyy **Puhu nyt**. Valitse jokin näkyviin ilmestyvistä ehdotetuista avainsanoista.

HUOMAUTUS: Toiminto ei ole välttämättä käytettävissä alueesta tai palveluntarjoajasta riippuen.

Lataukset



Voit käyttää tätä sovellusta, kun haluat tarkastella, mitä tiedostoja on ladattu sovellusten kautta.

- Valitse  >  > .

HUOMAUTUS: Toiminto ei ole välttämättä käytettävissä alueesta tai palveluntarjoajasta riippuen.

FM-radio

Puhelimessa on sisäinen FM-radio, joten voit kuunnella suosikkiradiokanaviasi missä tahansa.

Valitse  >  > .

VIHJE Kuulokkeet on liitettävä laitteeseen, jotta niitä voi käyttää antennina.

HUOMAUTUS: Toiminto ei ole välttämättä käytettävissä alueesta tai palveluntarjoajasta riippuen.

Verkkoselain

Internet





Internetistä saat pelit, musiikin, uutiset, urheilun, viihteen ja paljon muuta suoraan puhelimeesi.

HUOMAUTUS: Näiden palveluiden käyttäminen ja sisällön lataaminen on lisämaksullista. Kysy tiedonsiirtomaksuista operaattoriltasi.

1 Valitse  >  > .

Verkkotyökalurivin käyttäminen

Siirry selaimen työkaluriville vierittämällä verkkosivun ylälaitaa kohti.

	Tätä napauttamalla voit siirtyä edelliselle sivulle.
	Tätä napauttamalla voit siirtyä seuraavalle sivulle.
	Tätä napauttamalla voit siirtyä aloitussivulle.
	Tätä napauttamalla voit avata uuden ikkunan.
	Tätä napauttamalla pääset kirjanmerkkeihisi.

Verkkosivujen katseleminen

Napauta web-osoitekenttää, kirjoita verkko-osoite ja valitse näppäimistöllä **Mene**.

Sivun avaaminen

Siirry uudelle sivulle valitsemalla  > .

Siirry toiselle verkkosivulle napauttamalla , vierittämällä ylös- tai alaspäin ja valitsemalla se napauttamalla.

Verkon valitseminen äänen avulla

Napauta osoitekenttää ja valitse . Sano pyydettyä avainsana ja valitse sitten jokin näyttöön ilmestyvistä ehdotetuista avainsanoista.

HUOMAUTUS: Toiminto ei ole välttämättä käytettävissä alueesta tai palveluntarjoajasta riippuen.

Kirjanmerkit

Voit tallentaa nykyisen verkkosivun kirjanmerkkeihin valitsemalla  > **Lisää kirjanmerkkeihin** > **OK**.

Voit avata kirjanmerkkeihin tallennetun verkkosivun valitsemalla  ja valitsemalla haluamasi kirjanmerkin.

Historia

Avaa viimeksi käytettyjen verkkosivujen luettelo valitsemalla  > **Historia**-välilehti. Tyhjennä koko historia valitsemalla  > **Kyllä**.

Chrome

Voit käyttää Chromea, kun haluat etsiä tietoja ja selata WWW-sivuja.

1 Valitse  >  > .

HUOMAUTUS: sovellus ei ole välttämättä käytettävissä alueen tai palveluntarjoajan mukaan.

Verkkosivujen katseleminen

Napauta osoitekenttää ja kirjoita verkkosivun osoite tai hakuehto.

Sivun avaaminen

Avaa uusi sivu valitsemalla  > **Uusi välilehti**.

Siirry toiselle verkkosivulle valitsemalla  ja valitse haluamasi sivu napauttamalla.

Asetukset

Asetukset-sovelluksessa on suurin osa puhelimen asetusten muokkaamisesta ja määrittämisessä tarvittavista työkaluista. Kaikki Asetukset-sovelluksen asetukset kuvataan tässä osiossa.

Asetukset-sovelluksen avaaminen

- Valitse  > pidä painettuna kohtaa  > **Järjestelmän asetukset**.
- tai --
- Valitse  >  > .

Verkot

< LANGATTOMAT VERKKOYHTEYDET >

Wi-Fi

Ottaa käyttöön Wi-Fi-toiminnon ja muodostaa yhteyden käytettävissä oleviin langattomiin verkkoihin.

Bluetooth

Ottaa langattoman Bluetooth-ominaisuuden käyttöön tai poistaa se käytöstä Bluetoothin käyttöä varten.

Mobiilidata

Näyttää tiedonsiirron ja mobiilidatan käyttörajan.

Puheluasetukset

Voit määrittää puheluasetukset, kuten soitonsiirron, ja muita operaattorin tarjoamia lisäpalveluja.

- **Vastaaja** – voit valita operaattorin puhelinvastaajapalvelun.
- **Kiinteän valinnan numerot** – Voit ottaa kiinteät numerot käyttöön ja koota luettelon numeroista, joihin puhelimestasi voi soittaa. Tämä edellyttää PIN2-koodia, jonka saat operaattorilta. Vain kiinteiden numeroiden luetteloon sisältyviin numeroihin voi soittaa puhelimestasi.

lähettää esimerkiksi selainsivuja, YouTube-videoita, yhteystietoja jne. Aseta laitteet lähemmäksi (yleensä taustapuolelta vastakkain) ja napauta laitteesi näyttöä. Sovellus määrittää lähetettävän sisällön.

- **LG PC Suite** – liittämällä puhelimeen LG PC Suiten voit hallita helposti multim mediasisältöä ja -sovelluksia.

Jakaminen & verkkoyhteydet

- **USB-jako** – voit jakaa puhelimen datayhteyden tietokoneen kanssa ottamalla käyttöön USB-jaon.
- **Wi-Fi-tukiasema** – Voit käyttää puhelinta myös laajakaistayhteyden muodostamiseen. Luo verkkopiste ja jaa yhteys.
- **Internet-jako Bluetoothilla** – voit liittää muita laitteita puhelimeesi Bluetooth-yhteyden kautta ja jakaa Internet-yhteyden.
- **Ohje** – näyttää tietoja USB-jaosta, Wi-Fi-tukiasemasta ja Internet-jaosta Bluetoothilla.
- **Lentokonetila** – valitse tämä, jos haluat poistaa kaikki langattomat yhteydet ja puhelut käytöstä.
- **Matkapuhelinverkot** – voit määrittää mm. verkon tilan, verkon operaattorien ja tukipisteiden nimien (APN) asetukset.
- **VPN** – voit lisätä, määrittää ja hallita puhelimesiasi Virtual Private Network (VPN) -verkkoja, joiden avulla voit muodostaa yhteyden ja käyttää resursseja suojatuissa paikallisissa verkoissa, kuten yrityksesi verkossa.

Ääni

< YLEINEN >

Ääniprofiili

Voit määrittää ääniprofiiliksi **Ääni**, **Vain värinä** tai **Älä häiritse**.

Äänenvoimakkuus

Säädä puhelimen ääniasetuksia tarpeen ja ympäristön mukaan.

Viestit/puhelut -ääni-ilmoitukset

Laite ilmoittaa saapuvista puhelusta ja viesteistä automaattisesti.

Näyttö

< KOTI & LUKKO >

Kotinäyttö

- **Valitse Home** – valitse haluamasi kotiteema. Valitse vaihtoehdoista **KOTI** (Androidin vakioasettelu) ja **EasyHome** (pelkistetty versio käyttäjille, joille Androidin käyttö ei ole niin tuttua).
- **Teema** - Määritä laitteelle näytön teema.
- **Taustakuva** – määritä taustakuva, jota käytetään kotinäytössä.
- **Näyttötehoste** – voit valita haluamasi näyttötehosteen tyyppin, kun siirryt yhdestä aloitusnäytöstä toiseen.
- **Salli aloitusnäytön toisto** – Merkitse tämä, jos haluat ottaa käyttöön aloitusnäytön jatkuvan selauksen (viimeisen näytön jälkeen siirrytään suoraan ensimmäiseen näyttöön).
- **Kotinäytön varmuuskopio ja palautus** – määritä kotisovelluksen asettelun ja taustakuvan varmuuskopiointi ja palautus.
- **Ohje** – saat tietoja laitteesi kotinäytön käyttämisestä koskettamalla tätä.

Näytön lukitus

- **Valitse näytön lukitus** – Määritä näytön lukitustyyppi puhelimesi suojaamiseksi. Ohjattu toiminto näyttää, miten lukituksen poistokuvio määritetään. Jos olet ottanut kuviolukituksen käyttöön ja käynnistät puhelimen tai avaat näytön, saat kehotteen piirtää lukituksen poistokuvion, jolla voit poistaa näytön lukituksen.
- **Smart Lock** – voit määrittää tämän toiminnon pitämään puhelimesi lukituksen avattuna, kun siihen on yhdistetty luotettu Bluetooth-laite, kun se on tutussa paikassa, kuten kotona tai työpaikalla, tai kun se tunnistaa kasvosasi.
- **Näyttötehoste** – määrittää näyttötehosteasetukset.
- **Taustakuva** – valitse lukitusnäytön taustakuva.
- **Pikanäppäimet** – voit mukauttaa lukitusnäytön pikanäppäimet.

Yleinen

< HENKILÖKOHTAINEN >

Kieli ja syöttö

Valitse puhelimen kieli ja määritä näyttönäppäimistön asetukset sekä sanakirjaan lisätyt sanat.

- **Kieli** – valitse puhelimesta käytettävä kieli.
- **Oletus** – voit valita näppäimistön oletustyyppin.
- **LG-näppäimistö** – voit muuttaa LG-näppäimistön asetuksia napauttamalla Asetukset-kuvaketta.
- **Google Voice -kirjoitus** – valitse tämä, jos haluat käyttää tietojen syöttöön Google-äänikirjoitusta. Voit muuttaa Google-äänikirjoituksen asetuksia napauttamalla Asetukset-kuvaketta.
- **Äänihaku** – määritä äänihakuasetukset napauttamalla.
- **Teksti puheeksi** – määritä haluttu laite tai teksti puheeksi -lähdön yleiset asetukset.
- **Osoittimen nopeus** – säädä osoittimen nopeutta.

Sijainti

Kun otat paikannuspalvelun käyttöön, puhelin määrittää sijaintisi Wi-Fi- ja matkapuhelinverkkojen avulla. Kun valitset tämän asetuksen, sinua pyydetään vahvistamaan sijaintitietojesi käyttö Googlen palveluissa.

- **Toimintatila** – määrittää, miten nykyiset sijaintitietosi määritetään.
- **Kamera** – Tämän valitsemalla voit merkitä valokuvaan tai videoihin sijaintipaikat.
- **Sijainnin ilmoittaminen Googlelle** – voit valita sijaintitietoasetusten ilmoittamisen Googlelle ja sen tuotteille.

Tilit ja synkronointi

Tilit ja synkronointi -asetusvalikosta voit lisätä, poistaa ja hallita Google-tiliä ja muita tuettuja tilejä. Nämä asetukset määrittävät, miten sovellukset lähettävät, vastaanottavat ja synkronoivat tietoja oman aikataulunsa mukaan ja saavatko kaikki sovellukset synkronoida käyttäjätietoja automaattisesti.

PC-ohjelmisto (LG PC Suite)

Windows-käyttöjärjestelmälle

LG PC Suite auttaa puhelimesi mediasisällön ja sovellusten hallinnassa puhelimeen ja tietokoneeseen muodostettavan yhteyden kautta.

LG PC Suite -ohjelmistolla voit

- hallita ja käyttää mediasisältöä (musiikkia, elokuvia ja kuvia) tietokoneella
- lähettää multimediasisältöä laitteeseesi
- synkronoida laitteen ja tietokoneen tietoja (aikataulut, yhteystiedot, kirjanmerkit)
- varmuuskopioida laitteen sovelluksia
- päivittää laitteen ohjelmistoja
- toistaa tietokoneen multimediasisältöä toisella laitteella.

HUOMAUTUS: kaikki mallit eivät tue kaikkia toimintoja.

HUOMAUTUS: saat ohjeet LG PC Suite -ohjelmiston käyttöön sovelluksen omasta Ohje-valikosta.

LG PC Suite -ohjelmiston asentaminen

Lataa LG PC Suite -ohjelmisto seuraavasti:

- 1 Siirry osoitteeseen www.lg.com.
- 2 Valitse **TUKI** > **MATKAPUHELINTUKI** > **PC-synkronointi**.
- 3 Valitse mallin tiedot ja valitse **MENE**.
- 4 Lataa LG PC Suite -ohjelmisto vierittämällä alaspäin ja valitsemalla **PC-synkronointi** -välilehti > **Windows** > **LATAA**.

LG PC Suite -ohjelmiston järjestelmävaatimukset

- OS: Windows XP (Service pack 3) 32-bittinen, Windows Vista, Windows 7, Windows 8
- Suoritin: vähintään 1 GHz:n suoritin
- Muisti: vähintään 512 Mt:n RAM-muisti
- Näytönohjain: tarkkuus 1 024 x 768 ja vähintään 32-bittiset värit
- Kiintolevy: vähintään 500 Mt vapaata kiintolevytilaa (Tilaa saatetaan edellyttää enemmän. Tähän vaikuttaa tallennettavien tietojen määrä.)
- Pakolliset ohjelmistot: LG:n yhdistetyt ohjaimet ja Windows Media Player 10 tai sitä uudempi versio.

HUOMAUTUS: LG:n yhdistetty USB-ohjain

LG-laitteen kytkeminen tietokoneeseen vaatii LG:n yhdistetyn USB-ohjaimen. Se asennetaan automaattisesti, kun asennat LG PC Suite -sovelluksen.

Mac-käyttäjärjestelmälle

LG PC Suite -ohjelmistolla voit

- hallita ja käyttää mediasisältöä (musiikkia, elokuvia ja kuvia) tietokoneella
- lähettää multimediasisältöä laitteeseesi
- synkronoida laitteen ja tietokoneen tietoja (aikataulut, yhteystiedot, kirjanmerkit)

HUOMAUTUS: kaikki mallit eivät tue kaikkia toimintoja.

HUOMAUTUS: saat ohjeet LG PC Suite -ohjelmiston käyttöön sovelluksen omasta Ohje-valikosta.

Ohjelmistopäivitys

Ohjelmistopäivitys

LG-matkapuhelinohjelmiston päivittäminen Internetistä

Saat lisätietoja tämän toiminnon käytöstä osoitteesta <http://www.lg.com/common/index.jsp> → ja valitsemalla sitten maan ja kielen.

Tällä toiminnolla voit päivittää ohjelmiston uusimpaan versioon nopeasti ja kätevästi Internetissä ilman asiakaspalvelun apua. Tämä toiminto on käytettävissä vain, jos laitteeseen on saatavana uusi laiteohjelman versio.

Koska matkapuhelimen laiteohjelmiston päivittäminen vaatii käyttäjän huomiota ja toimia koko päivitysprosessin aikana, lue kaikki ohjeet ja huomautukset huolellisesti kussakin vaiheessa ennen seuraavaan siirtymistä. Ota huomioon, että USB-kaapelin irrottaminen päivityksen aikana saattaa vaurioittaa puhelinta vakavasti.

HUOMAUTUS: LG pidättää oikeuden julkaista laiteohjelmien päivityksiä oman harkintansa mukaan vain tiettyihin tuotemalleihin eikä takaa uusien laiteohjelmaversioiden saatavuutta kaikkiin puhelinmalleihin.

LG-matkapuhelimen ohjelmistopäivitys Over-the-Air (OTA) -palvelun välityksellä

Tällä toiminnolla voit päivittää puhelimen uusimpaan ohjelmistoversioon kätevästi OTA-toiminnolla ilman USB-kaapelia. Tämä toiminto on käytettävissä vain, jos laitteeseen on saatavana uusi laiteohjelman versio.

Matkapuhelimen ohjelmistoversio on tarkistettava ensin kohdasta: **Asetukset > Yleinen-välilehti > Tietoja puhelimesta > Päivityskeskus > Ohjelmistopäivitys > Etsi päivityksiä nyt.**

Tietoja tästä käyttöoppaasta

Tietoja tästä käyttöoppaasta

- Lue tämä käyttöopas huolellisesti ennen laitteen käyttöönottoa. Näin voit varmistaa, että käytät puhelinta turvallisesti ja oikein.
- Jotkin tässä ohjeessa esitetyt kuvat ja kuvankaappaukset voivat näyttää erilaisilta omassa puhelimessasi.
- Sisältö voi poiketa lopullisesta tuotteesta tai palveluntarjoajan tai operaattorin tarjoamasta ohjelmistosta. Sisältöä voidaan muuttaa ilman etukäteen annettavaa ilmoitusta. Käyttöoppaan uusin versio on saatavilla LG:n sivustossa osoitteessa www.lg.com.
- Puhelimen sovellukset ja niiden ominaisuudet voivat poiketa maasta, alueesta tai laitteesta riippuen. LG ei vastaa suorituskykyongelmista, jotka aiheutuvat muiden kuin LG:n kehittämien sovellusten käytöstä.
- LG ei vastaa suorituskyky- tai yhteensopivuusongelmista, jotka aiheutuvat rekisteriasetusten muokkaamisesta tai käyttöjärjestelmään tehdyistä muutoksista. Käyttöjärjestelmän mukauttaminen voi aiheuttaa laitteen tai siinä olevien sovellusten toimintahäiriöitä.
- Laitteen mukana toimitettava ohjelmisto, äänet, taustakuvat, kuvat ja muut mediat on lisensoitu rajoitettuun käyttöön. Jos käytät niitä kaupalliseen tai muuhun tarkoitukseen, saatat rikkoa tekijänoikeuslakeja. Olet käyttäjänä vastuussa median laittomasta käytöstä.
- Tietoliikennepalveluista, kuten viestien lähettämisestä, lataamisesta, automaattisesta synkronoinnista tai sijaintipalveluiden käytöstä, voidaan periä lisämaksuja. Voit välttää lisämaksut valitsemalla datapalvelun, joka vastaa tarpeitasi. Saat lisätietoja ottamalla yhteyttä palveluntarjoajaasi.

Tavaramerkit

- LG ja LG-logo ovat LG Electronicsin tavaramerkkejä.
- Kaikki muut tavaramerkit ja tekijänoikeudet ovat omistajiensa ja haltijoidensa omaisuutta.

Lisävarusteet

Puhelimen kanssa voidaan käyttää näitä lisävarusteita. **(Alla kuvatut lisävarusteet on ehkä hankittava erikseen.)**

- Laturi
- Pikaopas
- Stereokuuloke
- USB-kaapeli
- Akku

HUOMAUTUS:

- Käytä aina aitoja LG-lisävarusteita. Tuotteen mukana toimitetut osat on tarkoitettu vain tälle laitteelle, eivätkä ne välttämättä ole yhteensopivia muiden laitteiden kanssa.
- Laitteen mukana toimitetut osat ja saatavana olevat lisävarusteet voivat vaihdella alueen ja palveluntarjoajan mukaan.

Vianmääritys

Tässä kappaleessa on lueteltu mahdollisia ongelmatilanteita, joita voi ilmetä puhelinta käytettäessä. Joissakin ongelmissa saatat tarvita palveluntarjoajan apua, mutta muut voit ratkaista itse.

Viesti	Mahdolliset syyt	Mahdolliset korjaustoimenpiteet
SIM- tai USIM-kortin virhe	Puhelimessa ei ole SIM- tai USIM-korttia tai se on asetettu väärin.	Varmista, että SIM- tai USIM-kortti on asetettu oikein.
Ei verkkoyhteyttä tai yhteys katkaistu	Signaali on heikko tai olet verkon kantaman ulkopuolella.	Siirry lähemmäksi ikkunaa tai avoimelle alueelle. Tarkista verkkooperaattorin kuuluvuuskartta.
	Operaattori käyttää uusia palveluja.	Tarkista, onko SIM- tai USIM-kortti yli 6–12 kuukautta vanha. Vaihda tässä tapauksessa SIM- tai USIM-kortti operaattorisi lähimmässä palvelupisteessä. Ota yhteys palveluntarjoajaan.
Koodit eivät täsmää	Jos haluat muuttaa turvakoodia, vahvista se kirjoittamalla uusi koodi uudelleen.	Jos unohdat koodin, ota yhteyttä palveluntarjoajaan.
	Antamasi koodit eivät täsmää.	

Kysymyksiä ja vastauksia

Luokka	Kysymys	Vastaus
Bluetooth-laitteet	Mitä toimintoja Bluetooth-yhteydellä voi käyttää?	Voit liittää Bluetooth-äänilaitteen, kuten stereo- tai monokuulokkeet tai autosarjan.
Yhteystietojen varmuuskopiointi	Miten yhteystiedot varmuuskopioidaan?	Yhteystiedot voi synkronoida puhelimen ja Google-tilin välillä.
Synkronointi	Onko yksisuuntainen synkronointi Gmailin kanssa mahdollista?	Vain kaksisuuntainen synkronointi on käytettävissä.
Synkronointi	Voiko kaikki sähköpostikansiot synkronoida?	Saapuneet-kansio synkronoidaan automaattisesti. Voit tarkastella muita kansioita napauttamalla ☰-painiketta ja valitsemalla haluamasi kansion Kansiot -kohdasta.
Gmail-kirjautuminen	Pitääkö minun kirjautua sisään joka kerta, kun haluan käyttää Gmail-sähköpostia?	Kun olet kirjautunut Gmail-tilillesi, sinun ei enää tarvitse kirjautua sille uudelleen.
Google-tili	Voiko sähköpostiviestejä suodattaa?	Ei, sillä puhelin ei tue sähköpostin suodatusta.